



NOTICE D'EMPLOI PIECES DETACHEES

Nettoyeurs à haute pression



**FH14
FA-H**



Yvon Béal - 21, av. de l'Agriculture - D.P 16
Z.I. du Brézet - 63014 Clermont-Ferrand Cedex 2
Tél : 04 73 91 93 51 - Télécopie : 04 73 90 23 11
www.yvonbeal.fr - E-mail : info@yvonbeal.fr
R.C.S. B 304 973 886 - S.A.S. au capital de 612 000 €

**01-000183-050607
03-000481-050607**



DECLARATION « CE » DE CONFORMITE

La soussignée : **Mme Yvette LECLERC**
Présidente du Directoire de la Société Yvan BÉAL
21, avenue de l'Agriculture - BP 16
63014 CLERMONT-FERRAND Cedex 2

atteste que le matériel suivant :

Genre	Nettoyeur haute pression	
Marque	YVAN BEAL	
Type	FH14	FA-H

est conforme :

- aux normes 89/336 CEE et modifications suivantes :
- 92/31 CEE, 93/68 CEE, 73/23 CEE
- EN 335/1 – IEC 335/2/79

Fait à Clermont-Ferrand,
Le 12 Décembre 2001

LA DIRECTION GENERALE
Mme Yvette LECLERC

Nettoyeurs haute pression mobiles

FH14 et FA-H



Compliments ! Nous tenons à vous remercier...

pour l'achat de ce nettoyeur haute pression. Vous avez démontré que vous n'acceptez pas de compromis : **Vous voulez ce qui se fait de mieux.**

Nous avons préparé ce manuel pour vous permettre d'apprécier pleinement les qualités et les hautes performances que ce nettoyeur haute pression vous garantit.

Nous vous recommandons d'en lire attentivement chaque partie avant de l'utiliser.

La marque CE sur votre nettoyeur haute pression garantit que la construction a été effectuée dans le respect des Normes européennes en matière de sécurité.

Le texte a été attentivement contrôlé ; toutefois, les éventuelles erreurs d'impression devront être communiquées au constructeur. Celui-ci se réserve le droit, dans le but d'améliorer le produit, d'apporter toute modification pour la mise à jour de ce manuel, sans préavis. Enfin, toute reproduction, même partielle, du présent manuel est interdite en l'absence d'autorisation du constructeur.

PREPARATION DU NETTOYEUR HAUTE PRESSION

Montage de la lance

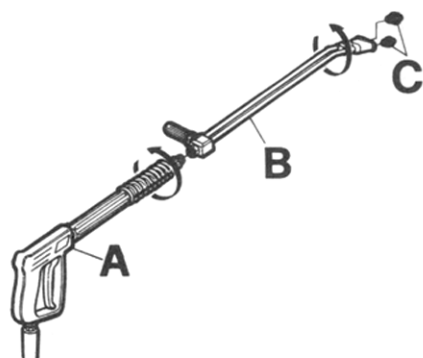

Montage de la lance



Raccordement hydraulique

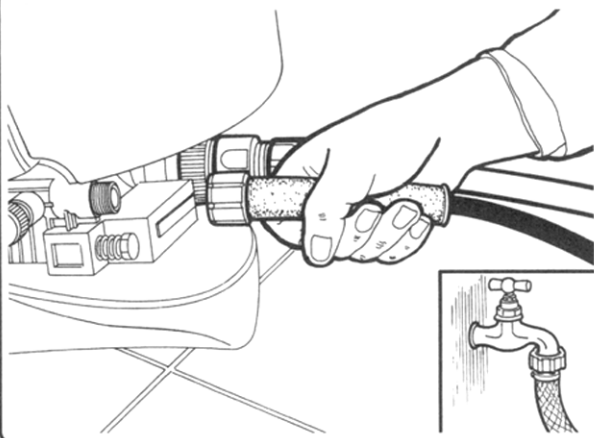

Branchement électrique.

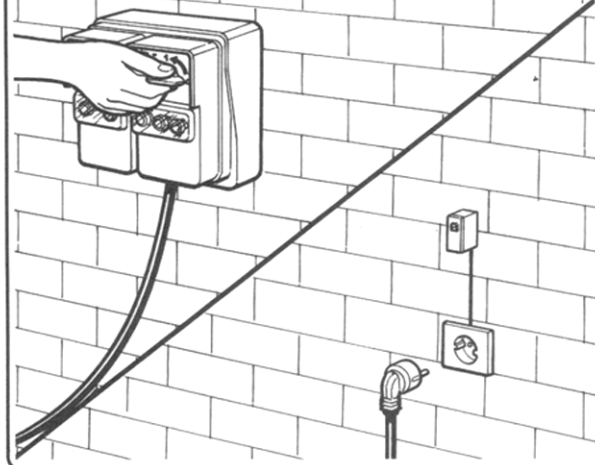

Continuer la lecture de ce livret sans brancher le nettoyeur haute pression au secteur et au réseau de distribution d'eau.

Description symboles sur les nettoyeurs haute pression

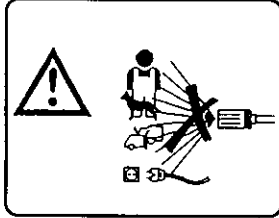

NE PAS DIRIGER LE JET
VERS LES PERSONNES,
LES ANIMAUX, LES PRISES
DE COURANT ET
L'APPAREIL LUI-MEME.

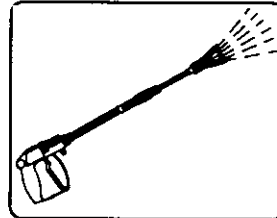

EVACUATION DE L'EAU

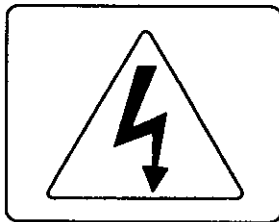

ATTENTION : DANGER
D'ELECTROCUTION

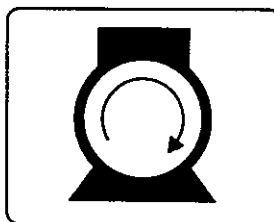

ALLUMAGE MOTEUR
POMPE

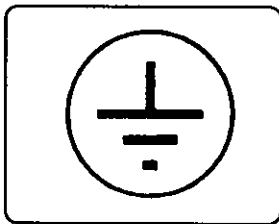

MISE A LA TERRE



PRODUIT CHIMIQUE
(DETERGENT)

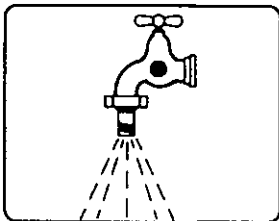

ARRIVEE DE L'EAU

Les instructions les plus importantes sont signalées par le symbole :



Préface

 Ce livret doit être lu avant de procéder à l'installation, à la mise en service et à l'utilisation du nettoyeur haute pression. Il constitue partie intégrante du produit. Il se compose de deux parties, dont une de couleur jaune. Lire attentivement les avertissements et les instructions contenus dans ce manuel car ils fournissent d'importantes indications sur la **SECURITE D'EMPLOI** et l'**ENTRETIEN**, et prêtent une attention particulière aux normes générales de sécurité contenues dans la notice jaune.

CONSERVER SOIGNEUSEMENT CE LIVRET POUR POUVOIR LE CONSULTER ULTERIEUREMENT.

 Le contenu de ce livret doit être porté à la connaissance de l'utilisateur du nettoyeur haute pression et de qui effectue les opérations d'entretien courant.

Classification

L'utilisateur doit respecter les conditions d'utilisation de la machine prévues par les normes ; en particulier, il doit se conformer à la classification décrite ci-dessous.

Pour ce qui concerne la protection contre la décharge électrique, le nettoyeur haute pression est un appareil de **Classe I**.

Le nettoyeur haute pression est réglé à l'usine et tous les dispositifs de sécurité qu'il contient sont scellés. **Il est interdit de modifier leur réglage.**

Le nettoyeur haute pression doit toujours être utilisé sur un terrain ferme et plat et ne doit pas être déplacé durant son fonctionnement ou quand il est branché au réseau électrique. Le nettoyeur haute pression est considéré comme un appareil à installation fixe. Le non respect de cette prescription peut se révéler dangereux.

Le nettoyeur haute pression ne doit pas être utilisé en cas d'atmosphère corrosive ou potentiellement explosive (vapeurs ou gaz).

Le branchement électrique doit être effectué par des techniciens qualifiés travaillant dans le respect des normes en vigueur (pour l'Italie, se conformer aux dispositions de la loi 46/90) et en accord avec les instructions du constructeur. Une erreur dans le branchement peut causer des dommages à des personnes, à des animaux ou à des choses, dommages pour lesquels le constructeur ne peut être tenu pour responsable.

Les nettoyeurs haute pression ayant une puissance inférieure à 3 kW sont pourvus d'une fiche de branchement au réseau électrique. Dans ce cas, vérifier que la puissance électrique de l'installation et des prises de courant sont compatibles avec la puissance maximum de l'appareil indiquée sur la plaque signalétique (kW).

En cas de doute, s'adresser à des techniciens qualifiés.

En cas d'incompatibilité entre la prise et la fiche de l'appareil, faire remplacer la prise avec un type de prise adéquat par des techniciens qualifiés.



Avant de brancher l'appareil, s'assurer que les données de la plaque signalétique correspondent à celles du réseau électrique.

Ne pas utiliser de rallonges pour alimenter le nettoyeur haute pression.

La sécurité électrique de cet appareil n'est assurée que lorsque celui-ci est correctement branché à une installation de mise à la terre en état, conformément aux normes de sécurité électrique en vigueur (pour l'Italie, se conformer aux dispositions de la loi 46/90).

Il est nécessaire de vérifier cette condition de sécurité fondamentale ; en cas de doute, demander à des techniciens qualifiés d'effectuer un contrôle rigoureux de l'installation.

Le constructeur ne peut être tenu pour responsable en cas de dommages éventuels causés par le manque de mise à la terre de l'installation.

Le nettoyeur haute pression doit être branché au secteur par un interrupteur omnipolaire avec une ouverture des contacts d'au moins 3 mm et des caractéristiques électriques appropriées à l'appareil (cette condition n'est pas applicable aux nettoyeurs haute pression munis de fiche ayant une puissance inférieure à 3 kW).

Pour débrancher l'appareil du réseau électrique, il suffit d'enlever la fiche de la prise de courant ou d'éteindre l'interrupteur omnipolaire sur l'installation.



Les nettoyeurs haute pression avec dispositif "Total stop" sont éteints quand l'interrupteur omnipolaire est en position "O" ou quand la fiche est débranchée de la prise de courant.

Emplois du nettoyeur haute pression

L'appareil est destiné exclusivement au nettoyage des machines, des véhicules, des bâtiments, des outils et, de manière générale, des surfaces pouvant être traitées avec un jet de solution détergente à une pression comprise entre 25 et 190 bars (360 - 2755 PSI).

Cet appareil a été conçu pour être utilisé avec des détergents fournis ou conseillés par le constructeur. L'emploi d'autres détergents ou d'autres substances chimiques peut nuire à la sécurité de l'appareil.

Cet appareil devra être destiné exclusivement à l'usage pour lequel il a été spécifiquement conçu.

Tout autre emploi doit être considéré comme inadéquat et donc déraisonnable.

Exemples d'emplois déraisonnables :

- Lavages de surfaces non appropriées à un traitement avec un jet à haute pression.
- Lavage de personnes, d'animaux, d'appareils électriques et de l'appareil lui-même.
- Utilisation de détergents ou de substances chimiques non adéquats.
- Bloquer le cran (levier) de la lance en position de sortie du liquide.

Le constructeur ne peut être tenu pour responsable des éventuels dommages causés par un usage inadéquat, incorrect ou déraisonnable.

En matière de sécurité, les nettoyeurs haute pression sont construits conformément à la Norme européenne EN 60 335-1 (norme générale) et EN 600335 2 79 (norme spécifique).

Opérations préliminaires

DEBALLAGE

Après avoir déballé l'appareil, s'assurer que le nettoyeur haute pression est intact.

En cas de doute, ne pas utiliser le nettoyeur haute pression. S'adresser au détaillant.

Les éléments de l'emballage (sachets, boîtes, clous, etc.) ne doivent pas être laissés à la portée des enfants car ils sont une source potentielle de danger et doivent être mis au rebut ou conservés dans le respect des normes nationales pour la protection de l'environnement.

MONTAGE DES PIÈCES DÉTACHÉES DE L'APPAREIL

L'appareil est assemblé par le constructeur pour ce qui concerne ses parties fondamentales et de sécurité.

Pour des motifs d'emballage et de transport, certains éléments secondaires du nettoyeur haute pression sont fournis démontés.

Il reviendra à l'utilisateur de monter ces pièces conformément aux instructions fournies dans chaque lot de montage.

PLAQUETTE SIGNALÉTIQUE

La plaquette signalétique indiquant les principales caractéristiques techniques de votre nettoyeur haute pression est placée sur le chariot et est toujours visible (fig. 1).

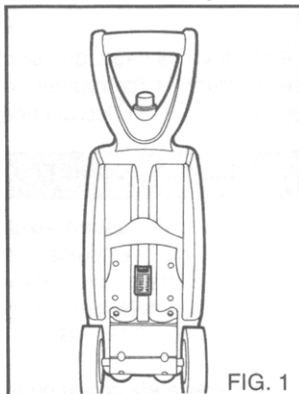

S'assurer au moment de l'achat que le produit est muni de la plaquette. Si ce n'est pas le cas, avvertir immédiatement le constructeur et/ou le détaillant.

Les appareils qui ne sont pas munis de la plaquette ne doivent pas être utilisés : dans le cas contraire, le constructeur serait déchargé de toute responsabilité.

Les produits qui ne sont pas munis de plaquette doivent être considérés comme anonymes et potentiellement dangereux.

REPLISSAGE DU RESERVOIR DÉTERGENT

Choisir dans la gamme des produits conseillés le détergent le plus approprié au type de lavage à effectuer et le diluer avec de l'eau (fig. 2) en se conformant aux indications reportées sur l'emballage du produit.

Remplir le bidon du détergent avec le produit dilué (fig. 3).

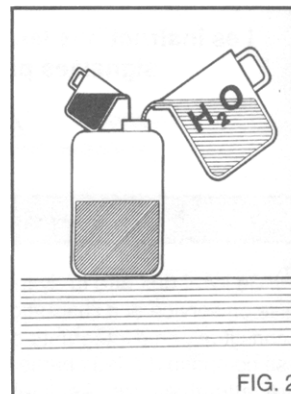

Demander à votre détaillant le catalogue des détergents qui peuvent être utilisés en fonction du type de lavage à effectuer et du type de surface à traiter.

Après l'emploi d'un détergent, le circuit d'aspiration doit être rincé avec de l'eau propre.



DISPOSITIFS DE COMMANDE ET DE CONTRÔLE

Avant le raccordement au réseau de distribution d'eau et au secteur, il est nécessaire de connaître la fonction des dispositifs de commande et de contrôle du nettoyeur haute pression.

Effectuer cette opération en suivant les indications du manuel d'instructions et en se reportant aux figures correspondantes.

RACCORDEMENT AU RESEAU DE DISTRIBUTION D'EAU

Relier le tuyau d'alimentation au réseau de distribution (fig. 4A) et au raccord du nettoyeur haute pression (fig. 4B).

Vérifier que le réseau de distribution d'eau fournit la quantité et la pression d'eau nécessaires au fonctionnement du nettoyeur haute pression 2 ÷ 8 bars (29 ÷ 116 PSI).

Température maximum de l'eau d'alimentation : 50°C (122 °F).

Relier le tuyau haute pression à l'appareil (fig. 4C) et à la lance (fig. 5).

IMPORTANT

Le nettoyeur haute pression doit fonctionner avec de l'eau propre.

Les eaux sales ou sableuses, les produits chimiques corrosifs ou les diluants provoquent de graves dommages au nettoyeur haute pression.

Le non respect des prescriptions données plus haut dégage le constructeur de toute responsabilité et représente une utilisation négligente du produit.

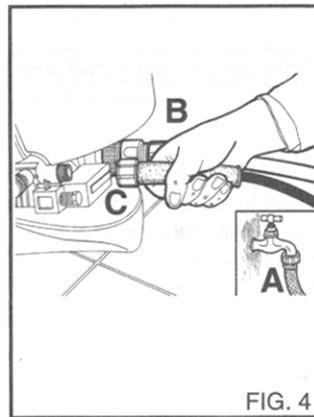

FIG. 4

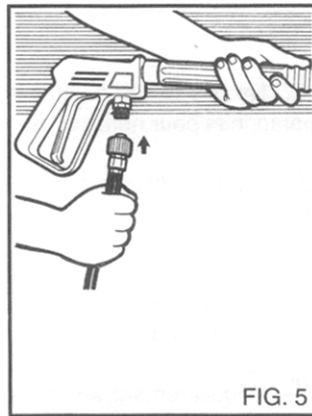

FIG. 5

BRANCHEMENT AU SECTEUR

Le branchement au secteur du nettoyeur haute pression doit être effectué par des techniciens qualifiés en mesure de travailler dans le respect des normes et des lois en vigueur.

Contrôler que la tension du secteur disponible sur l'installation correspond à la tension prévue pour le nettoyeur haute pression et indiquée sur la plaque signalétique.

⚠ Le câble électrique doit être protégé contre les écrasements accidentels.

⚠ Ne pas utiliser l'appareil avec le câble d'alimentation détérioré.

⚠ L'emploi d'un quelconque appareil électrique comporte l'observation de certaines règles fondamentales :

- Ne pas toucher l'appareil avec les mains ou les pieds mouillés ou humides.
- Ne pas utiliser l'appareil avec les pieds nus ou avec des vêtements non appropriés.
- Ne pas tirer sur le cordon d'alimentation ou sur l'appareil pour débrancher la fiche de la prise de courant.

⚠ Pour ce qui concerne la protection contre la décharge électrique, le nettoyeur haute pression est un appareil de **Classe I**.

⚠ **Le non respect de la recommandation ci-dessus dégage le constructeur de toute responsabilité et constitue une utilisation négligente du produit.**

Avertissements généraux pour l'installation et l'emploi

⚠ L'emploi d'un quelconque appareil électrique comporte l'observation de certaines règles fondamentales :

- Ne pas toucher l'appareil avec les mains ou les pieds mouillés ou humides.
- Ne pas utiliser l'appareil avec les pieds nus ou avec des vêtements non appropriés.
- Ne pas tirer sur le cordon d'alimentation ou sur l'appareil pour débrancher la fiche de la prise de courant. (pour nettoyeurs haute pression de puissance inférieure à 3 kW munis de fiche).

⚠ Le nettoyeur haute pression ne doit pas être utilisé par des enfants, des adolescents ou des personnes inaptes (en état d'ébriété, etc.).

⚠ Utiliser exclusivement des accessoires d'origine qui offrent la garantie d'un fonctionnement sûr de l'appareil.

⚠ Le tuyau flexible qui relie la lance au nettoyeur haute pression ne doit pas être détérioré.
En cas de détérioration, le remplacer immédiatement.

⚠ Les tuyaux, les joints et les accouplements pour la haute pression sont importants pour la sécurité du nettoyeur haute pression. Utiliser exclusivement des pièces de rechange d'origine approuvées par le constructeur.

⚠ Ne pas utiliser le nettoyeur haute pression quand des personnes et/ou des animaux sont présents dans son rayon d'action.

⚠ Les jets à haute pression peuvent être dangereux s'ils ne sont pas utilisés correctement. Le jet ne doit pas être dirigé vers les personnes et/ou les animaux, vers les appareils électriques ou vers l'appareil lui-même.

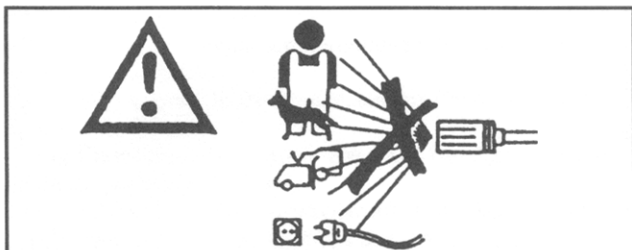

⚠ Le jet d'eau à haute pression génère une force de réaction sur la lance. Tenir très fermement la poignée de la lance.

⚠ L'utilisation du nettoyeur haute pression doit être déterminée en fonction du type de lavage à effectuer.

Se protéger contre l'éjection de corps solides ou de substances corrosives en portant des vêtements de protection adéquats (Gants, lunettes etc).

⚠ L'utilisation du nettoyeur haute pression doit être déterminée en fonction de la zone dans laquelle est effectué le lavage (ex. : industries alimentaires, industries pharmaceutiques, etc.).

Les normes et les conditions de sécurité des différentes zones devront être respectées.

⚠ Pour ce qui concerne la protection contre la décharge électrique, le nettoyeur haute pression est un appareil de **Classe I**.

⚠ Ne pas diriger le jet contre vous-même ou vers d'autres personnes pour nettoyer des vêtements ou des chaussures.

⚠ Durant l'utilisation, il est interdit de bloquer la gachette de la lance en position de refoulement.

⚠ Avant d'effectuer toute opération de nettoyage et/ou d'entretien, séparer l'appareil des réseaux de distribution d'électricité et d'eau.

⚠ Régulièrement, au moins une fois par an, faire inspecter les dispositifs de sécurité par l'un de nos centres de service après-vente.

⚠ Ne pas utiliser l'appareil avec le câble d'alimentation détérioré.

Pour remplacer le câble en cas de détérioration, s'adresser exclusivement à l'un de nos centres de service après-vente.

Le câble électrique de cet appareil ne peut pas être changé par l'utilisateur.

⚠ En cas de panne et/ou de mauvais fonctionnement de l'appareil, l'éteindre (en coupant l'alimentation électrique à l'aide de l'interrupteur omnipolaire ou en débranchant la fiche de la prise pour les nettoyeurs haute pression de puissance inférieure à 3 kW, et en coupant l'alimentation en eau).

⚠ Périodiquement, au moins une fois par an, faire contrôler la sécurité du nettoyeur haute pression par l'un de nos centres de service après-vente.

⚠ Le câble d'alimentation électrique ne doit jamais être soumis à une tension mécanique et son parcours doit être protégé contre les écrasements accidentels.

S'adresser à l'un de nos centres de service après-vente. Le non respect de la recommandation ci-dessus dégage le constructeur de toute responsabilité et constitue une utilisation négligente du produit.

Utilisation du nettoyeur haute pression

PANNEAU DES COMMANDES

A - Interrupteur d'allumage.
B - Robinet de dosage du détergent (si disponible).

MISE EN SERVICE DU NETTOYEUR HAUTE PRESSION

1) Ouvrir le robinet d'alimentation d'eau (fig. 4A).

2) Brancher le nettoyeur haute pression au réseau électrique en actionnant l'interrupteur omnipolaire ou en branchant la fiche dans la prise de courant.

3) Mettre en marche le nettoyeur haute pression en tournant l'interrupteur d'allumage sur la pos. "I" (fig. 6A).

⚠ Le jet d'eau sous haute pression génère une force de réaction sur la lance. Tenir fermement les poignées de la lance.

4) Appuyer sur le levier du manche et commencer le lavage.

⚠ Les nettoyeurs haute pression munis de système "Total stop" mettent en marche et arrêtent le moteur quand on actionne ou qu'on relâche le levier sur la poignée de la lance.

⚠ Ne pas bloquer le levier de la poignée en position de sortie du jet.

IMPORTANT !

Pour éliminer les éventuelles impuretés ou bulles d'air du circuit hydraulique, effectuer la première mise en service du nettoyeur haute pression sans la lance, et laisser sortir l'eau pendant quelques secondes.

Les éventuelles impuretés pourraient obstruer la buse et empêcher son fonctionnement (fig. 7).

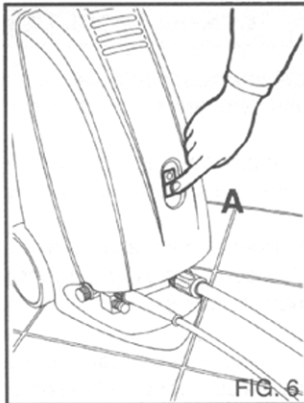

FIG. 6

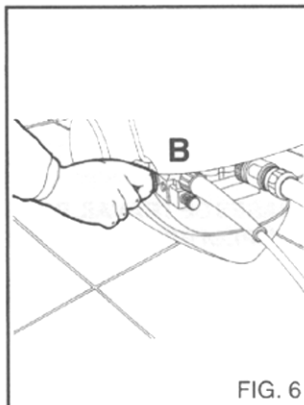

FIG. 6

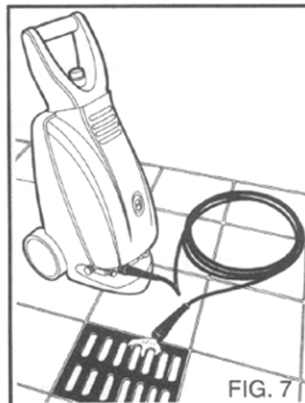

FIG. 7

ARRET DU NETTOYEUR HAUTE PRESSION

1) Arrêter le nettoyeur haute pression en positionnant l'interrupteur d'allumage sur "0" (fig. 6A).

2) Evacuer la pression du tuyau H.P. en appuyant sur le levier du pistolet (fig. 5A).

3) Couper l'alimentation électrique du nettoyeur haute pression en actionnant l'interrupteur omnipolaire ou en débranchant la fiche de la prise de courant.

4) Fermer le robinet d'alimentation de l'eau (fig. 4A).

⚠ Quand on abandonne le nettoyeur haute pression, même temporairement, il faut l'éteindre en actionnant l'interrupteur omnipolaire ou en détachant la prise de la fiche de courant.

⚠ Les nettoyeurs haute pression avec dispositif "Total stop" sont éteints quand l'interrupteur omnipolaire est en position "O" ou quand la fiche est débranchée de la prise de courant.

⚠ Quand le nettoyeur haute pression n'est pas utilisé, fermer le dispositif de sécurité de la poignée (fig. 8).

⚠ Faire fonctionner le nettoyeur haute pression à sec provoque de graves dommages aux garnitures d'étanchéité de la pompe.

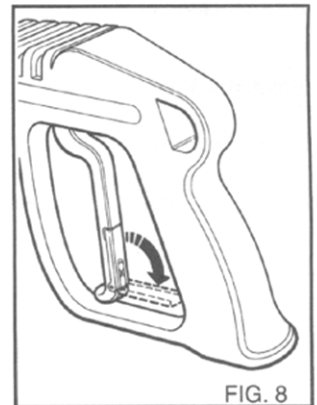

FIG. 8

EMPLOI DE LA BUSE REGLABLE MULTIREG (fig. 9)

La sélection de la pression doit être effectuée avec le pistolet fermé.

Lavage à basse pression et aspiration détergent.

Déplacer la buse vers le pistolet.

Lavage à haute pression avec jet d'eau concentré.

Faire tourner la buse dans le sens des aiguilles d'une montre.

Lavage à haute pression avec jet d'eau en éventail.

Faire tourner la buse dans le sens contraire des aiguilles d'une montre.

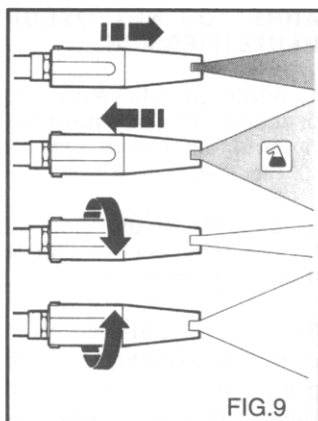

EMPLOI DE LA LANCE DOUBLE (fig. 10)

La lance double permet de sélectionner le jet d'eau à basse et à haute pression. La sélection de la pression s'effectue avec le pistolet en pos. 1 Haute pression, 2. Basse pression et aspiration détergent pos. 3.

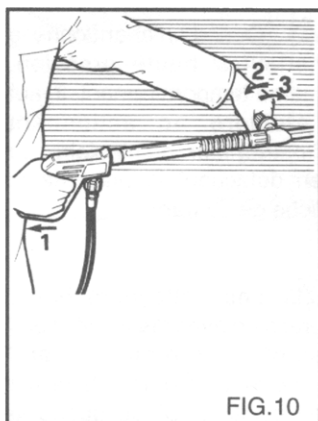

Conseils pour l'emploi des détergents

Ce nettoyeur haute pression a été conçu pour être utilisé avec des détergents fournis ou conseillés par le constructeur.

L'emploi d'autres détergents ou de substances chimiques peut nuire à la sécurité du nettoyeur haute pression.

1) Pour la compatibilité avec l'environnement, il est conseillé d'utiliser le produit détergent en quantité raisonnable, selon les indications reportées sur l'emballage du produit.

2) Choisir dans la gamme des produits conseillés le détergent le plus approprié au type de lavage à effectuer et le diluer avec de l'eau en se conformant aux indications reportées sur l'emballage du produit ou sur le catalogue des détergents les plus appropriés au type de nettoyeur haute pression à froid ou à chaud.

3) Demander à votre détaillant le catalogue des détergents.

PHASES DE TRAVAIL POUR UN LAVAGE CORRECT AVEC L'EMPLOI DE DETERGENTS

1) Préparer la solution détergente la plus appropriée au type de saleté et de surface à laver.

2) Actionner le nettoyeur haute pression, ouvrir le robinet du détergent (s'il est présent), activer la commande d'aspiration du détergent présente sur la lance et répandre la solution sur la surface à laver en procédant de bas en haut. Laisser agir quelques minutes.

3) Rincer soigneusement toute la surface en procédant de haut en bas à haute pression.

4) Après l'emploi avec du détergent, rincer le circuit d'aspiration; enfilez le tuyau d'aspiration du détergent dans un bidon d'eau propre et faire fonctionner la pompe pendant 1 minute avec le robinet de dosage complètement ouvert et la lance en phase de sortie du détergent.

Entretien

L'ENTRETIEN EFFECTUE PAR L'UTILISATEUR DOIT SE LIMITER STRICTEMENT A CE QUI EST AUTORISE PAR LE MANUEL D'INSTRUCTIONS. TOUTE AUTRE INTERVENTION EST INTERDITE.

⚠ Pour les opérations d'entretien de la pompe haute pression, des parties électriques et de toutes les parties ayant une fonction liée à la sécurité, il est nécessaire de s'adresser à notre Service après-vente.

⚠ Avant de procéder à toute opération d'entretien, débrancher le nettoyeur haute pression du secteur en actionnant l'interrupteur omnipolaire ou en débranchant la fiche de la prise de courant et du réseau de distribution d'eau en fermant le robinet d'alimentation (Voir chapitres branchement au réseau électrique et hydraulique). Une fois l'opération terminée, avant de rebrancher le nettoyeur haute pression au secteur et au réseau de distribution d'eau, s'assurer que tous les panneaux de fermeture ont été remontés correctement et fixés avec les vis prévues à cet effet.

La non observation de cette prescription peut entraîner un danger d'électrocution.

PRECAUTIONS CONTRE LE GEL

Le nettoyeur haute pression ne doit pas être exposé au gel.

A la fin du travail ou durant les pauses prolongées, si le nettoyeur haute pression se trouve dans un lieu exposé au gel, il est obligatoire d'utiliser un antigel pour prévenir de graves dommages au circuit hydraulique.

OPERATIONS POUR L'UTILISATION DE L'ANTIGEL (fig. 11)

1 - Fermer l'alimentation d'eau (robinet), débrancher le tuyau d'alimentation et faire fonctionner le nettoyeur haute pression jusqu'à ce qu'il soit complètement vide.

2 - Arrêter le nettoyeur haute pression avec l'interrupteur d'allumage en position "0".

3 - Préparer un récipient avec la solution du produit antigel.

4 - Immerger le tuyau d'alimentation dans le récipient avec la solution antigel.

5 - Mettre en marche le nettoyeur haute pression en positionnant l'interrupteur d'allumage sur "I".

6 - Faire fonctionner le nettoyeur haute pression jusqu'à la sortie de l'antigel par la lance.

7 - Faire aspirer l'antigel par l'aspiration du détergent.

8 - Eteindre le nettoyeur haute pression et couper l'alimentation électrique en actionnant l'interrupteur omnipolaire ou en débranchant la fiche de la prise de courant.

⚠ L'antigel est un produit qui peut polluer l'environnement; par conséquent, pour l'utilisation il faut suivre attentivement les instructions figurant sur l'emballage du produit (Ne pas répandre dans la nature).

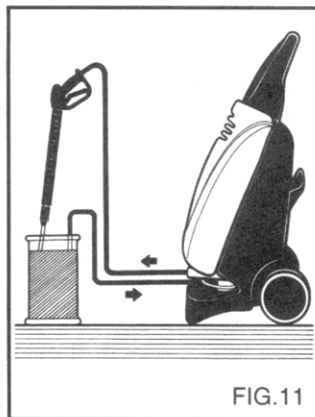

NETTOYAGE DU FILTRE DE L'EAU

Nettoyer régulièrement le filtre de l'eau et le libérer des éventuelles impuretés (fig. 12).

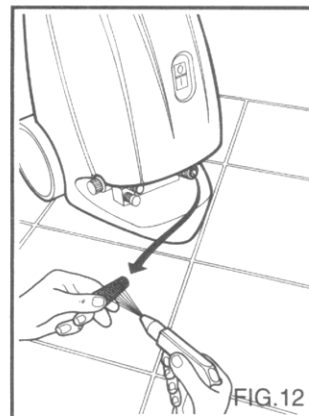

⚠ REMPLACEMENT DE LA BUSE HAUTE PRESSION

Il est nécessaire de remplacer périodiquement la buse de haute pression montée sur la lance car il s'agit d'une pièce sujette à une usure normale de fonctionnement. L'usure est généralement signalée par une baisse de la pression de service du nettoyeur haute pression. Pour le remplacement éventuel, s'adresser à votre agent Yvan BEAL.

TABLEAU RECAPITULATIF POUR L'ENTRETIEN ORDINAIRE A LA CHARGE DE L'USAGER

Description des opérations :

Contrôle du câble électrique, des tuyaux, des raccords haute pression :	à chaque utilisation.
1 ^{er} changement de l'huile de la pompe H.P.	au bout de 50 heures
Nettoyage du filtre de l'eau :	toutes les 50 heures.

TABLEAU RECAPITULATIF POUR L'ENTRETIEN EXTRAORDINAIRE A LA CHARGE DU CENTRE DE SERVICE APRES-VENTE

Description des opérations :

Remplacement garnitures de la pompe H.P.:	toutes les 500 heures
Remplacement de la buse de la lance:	toutes les 200 heures
Etalonnage et vérification des dispositifs de sécurité:	1 fois par an.

IMPORTANT !

Les fréquences indiquées correspondent à des conditions normales de fonctionnement. Pour des utilisations intensives, réduire les intervalles entre une opération et l'autre.

Pour l'entretien et/ou les réparations, utiliser exclusivement des pièces de rechange d'origine qui garantissent les principales caractéristiques de qualité et de fiabilité.

La non utilisation de pièces de rechange originales dégage le constructeur de toute responsabilité et la transfère à qui effectue l'intervention.

Rangement

En cas de rangement pour une longue période, il est nécessaire de débrancher les sources d'alimentation, de vider les réservoirs contenant les liquides de fonctionnement et de protéger les parties qui pourraient être endommagées par le dépôt de poussière. Graisser les parties qui pourraient être endommagées en cas de dessèchement, comme les tuyaux.

Lors de la remise en fonction, vérifier que les tuyaux de raccordement hydraulique ne sont ni fissurés ni coupés.

Les huiles et les produits chimiques doivent être mis au rebut conformément aux lois en vigueur.

Mise au rebut

Lorsqu'on décide de ne plus utiliser le nettoyeur haute pression, il est recommandé de le rendre inopérant en enlevant le câble d'alimentation de l'énergie électrique. De plus il est conseillé d'éliminer les parties du nettoyeur haute pression susceptibles de constituer un danger, spécialement pour les enfants qui pourraient se servir du nettoyeur haute pression hors d'usage pour leurs jeux. Le nettoyeur haute pression fait partie des déchets spéciaux : il faut donc le démonter et le diviser en parties homogènes, puis les traiter selon les lois en vigueur.

Ne pas utiliser les pièces démontées à mettre au rebut comme pièces de rechange.

Pannes et remèdes

 Avant toute opération, débrancher le nettoyeur haute pression du secteur en actionnant l'interrupteur omnipolaire ou en débranchant la fiche de la prise de courant et du réseau de distribution d'eau.

PANNES	CAUSES	REMEDES
Quand on actionne l'interrupteur, le nettoyeur haute pression ne part pas.	Absence de branchement électrique. Intervention de la protection thermique. Intervention de l'interrupteur omnipolaire	Contrôler la tension de secteur (voir caractéristiques techniques). Rétablir la tension (si une autre intervention se vérifie, consulter le service après-vente). Rétablir la tension (si une autre intervention se vérifie, consulter le service après-vente).
Le jet ne sort pas.	Le raccordement du réseau de distribution d'eau est défectueux. Le filtre de l'eau est bouché. Le robinet du réseau est fermé. Le robinet du détergent est ouvert.	Contrôler. Le nettoyer. L'ouvrir. Le fermer.
La pompe tourne mais n'atteint pas la pression nominale.	Le filtre d'alimentation de l'eau est bouché. Le raccordement au réseau de distribution d'eau est défectueux. La soupape de régulation de la pression est réglée sur le minimum. La buse de la lance est usée. Dispositif d'aspiration du détergent sur la lance ouvert. Soupapes sales ou usées	Le nettoyer. Contrôler. Régler. Demander l'intervention du service après-vente. Le fermer. Demander l'intervention du service après-vente.
Avec la lance ouverte, la pression monte et descend.	Buse bouchée ou déformée. Alimentation insuffisante.	La nettoyer ou demander l'intervention du service après-vente. Contrôler.
Aspiration du détergent insuffisante.	Robinet fermé. Absence de détergent. Commande sur la lance non actionnée.	L'ouvrir. Remplir le bidon avec du détergent. Positionner la commande sur la lance.
Fuites d'eau par la tête	Garnitures d'étanchéité usées	Demander l'intervention du service après-vente.

Important !

Pour l'entretien et/ou les réparations, utiliser exclusivement des pièces de rechange d'origine qui garantissent les principales caractéristiques de qualité et de fiabilité. La non utilisation de pièces de rechange d'origine dégage le constructeur de toute responsabilité.



VUE ECLATEE

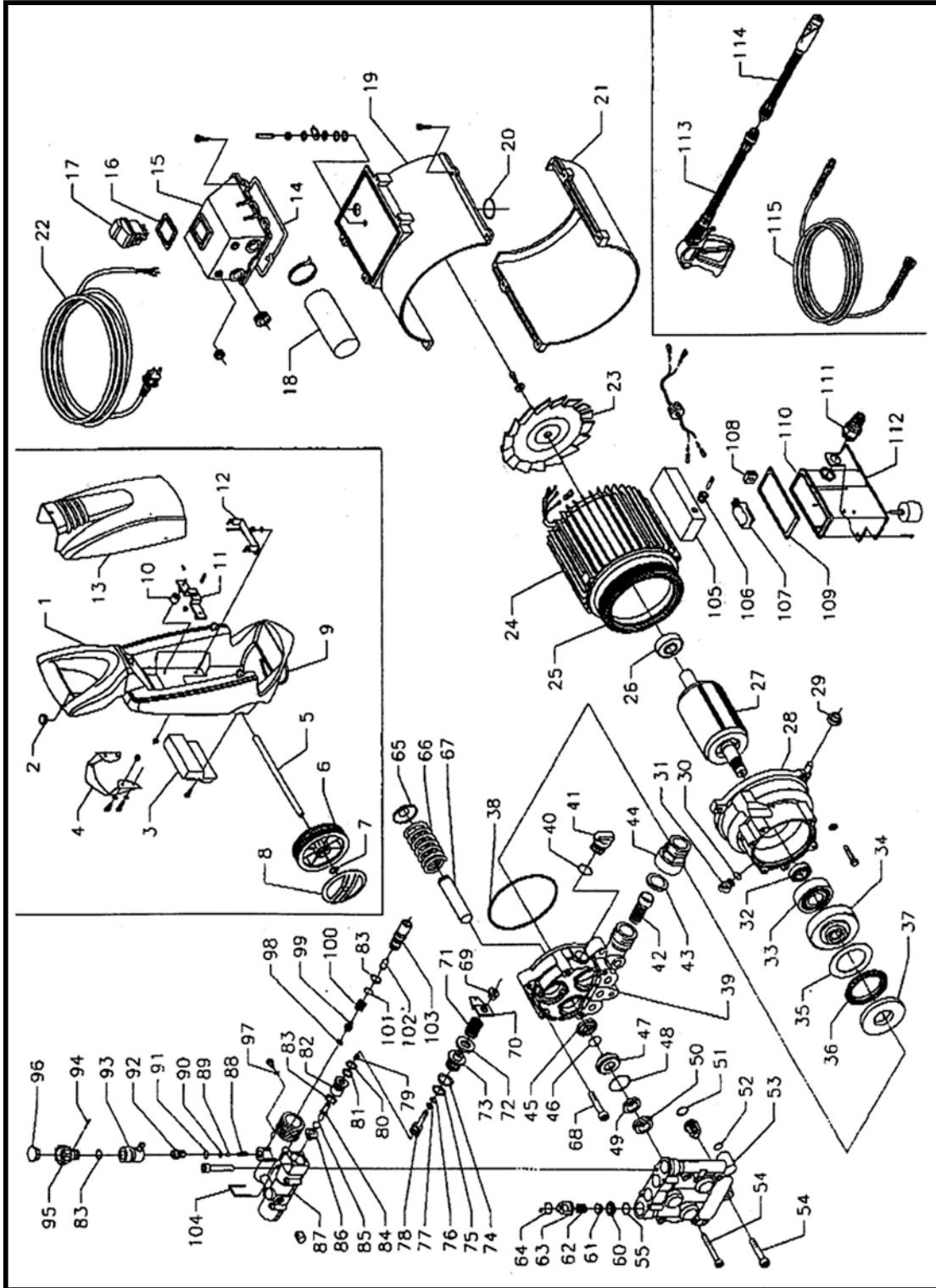

LISTE PIECES DETACHEES

Repère	Référence	Désignation	Repère	Référence	Désignation
1	P000082282	Réservoir	61	P000040190	Disque inox
2	P000040137	Bouchon réservoir détergent	62	P000040189	Ressort
3	P000060561	Support d'accessoire	63	P000040188	Guide
4	P000040133	Support de tuyau	64	P000040193	Joint
5	P000040135	Axe de roue D15	65	P000040201	Disque
6	P000040136	Roue D175-D15	66	P000059285	Ressort
7	P000012320	Rondelle D16	67	P000040202	Piston
8	P000040142	Enjoliveur de roue D145 noir	68	P000001116	Vis 6 x 30
9	P000004917	Tuyau	69	P000040171	Ecrou de réglage de pression
10	P000040139	Tampon anti-vibration	70	P000040186	Plaque
11	P000040140	Support moteur	71	P000067104	Ressort de réglage de pression
12	P000059050	Support moteur	72	P000058903	Rondelle
13	P000039534	Capot bleu	73	P000040164	Corps de vanne by-pass
14	P000082555	Joint	74	P000009720	Joint D14
15	P000040144	Boîtier de commande	75	P000011652	Joint D12
16	P000040147	Joint d'interrupteur	76	P000040170	Anneau D6x9
17	P000061586	Interrupteur	77	P000012489	Joint
18	P000061715	Condensateur	78	P000080703	Corps
19	P000040145	Couvercle supérieur	79	P000040169	Ressort
20	P000063500	Joint D19 x 2	80	P000012490	Joint
21	P000040146	Couvercle inférieur	81	P000024818	Anneau
22	P000081327	Câble élec. HO7RNF3x1,5MT5,5	82	P000081275	Siège de vanne polyester
23	P000040161	Ventilateur	83	P000003496	Joint
25	P000080297	Stator	84	P000040165	Piston
26	P000034501	Joint	85	P000019399	Rondelle
27	P000080378	Rotor	86	P000040167	Disque
28	P000082468	Bouclier avant	87	P000057888	Collecteur
29	P000040150	Rondelle	88	P000040172	Ressort conique
30	P000040149	Joint	89	P000040173	Rondelle
31	P000040148	Bouchon d'huile	90	P000001062	Joint
32	P000040156	Anneau	91	P000006988	Joint
33	P000053307	Roulement	92	P000040187	Gicleur détergent
34	P000058080	Disque	93	P000040174	Diffuseur détergent
35	P000040153	Rondelle D40x60	94	P000040176	Gicleur
36	P000040152	Roulement	95	P000040177	Bouton réglage détergent
37	P000040151	Rondelle D60	96	P000040175	Capuchon de bouton
38	P000040199	Joint	97	P000008636	Joint
39	P000080255	Carter	98	P000040181	Joint
40	P000041606	Joint	99	P000040182	Valve anti-retour
41	P000034503	Bouchon	100	P000040183	Ressort D8
42	P000028338	Filtre aspiration d'eau	101	P000040179	Joint
43	P000040205	Joint caoutchouc	102	P000040178	Buse D1,8
44	P000040204	Raccord d'aspiration	103	P000081152	Raccord
45	P000040197	Anneau	104	P000082147	Raccord
46	P000019194	Joint	105	P000040206	Boîtier
47	P000040196	Anneau	106	P000041620	Soufflet
48	P000019290	Joint	107	P000080639	MICRO 20A
49	P000081773	Anneau	108	P000040207	Passe-câble
50	P000040194	Anneau	109	P000040208	Joint de boîtier
51	P000040192	Joint D12	110	P000040209	Couvercle de boîtier
52	P000012490	Joint	111	P000040210	Passe-câble
53	P000040203	Couvercle de pompe	112	P000040211	Plaque
54	P000001117	Vis	113	P000043857	Poignée pistolet + _ lance
55	P000021841	Joint	114	P000043860	Rallonge de lance + buse
60	P000040191	Siège	115	P000020264	Tuyau H.P. 8 mètres D6



SCHEMA ELECTRIQUE FH14 et FA-H

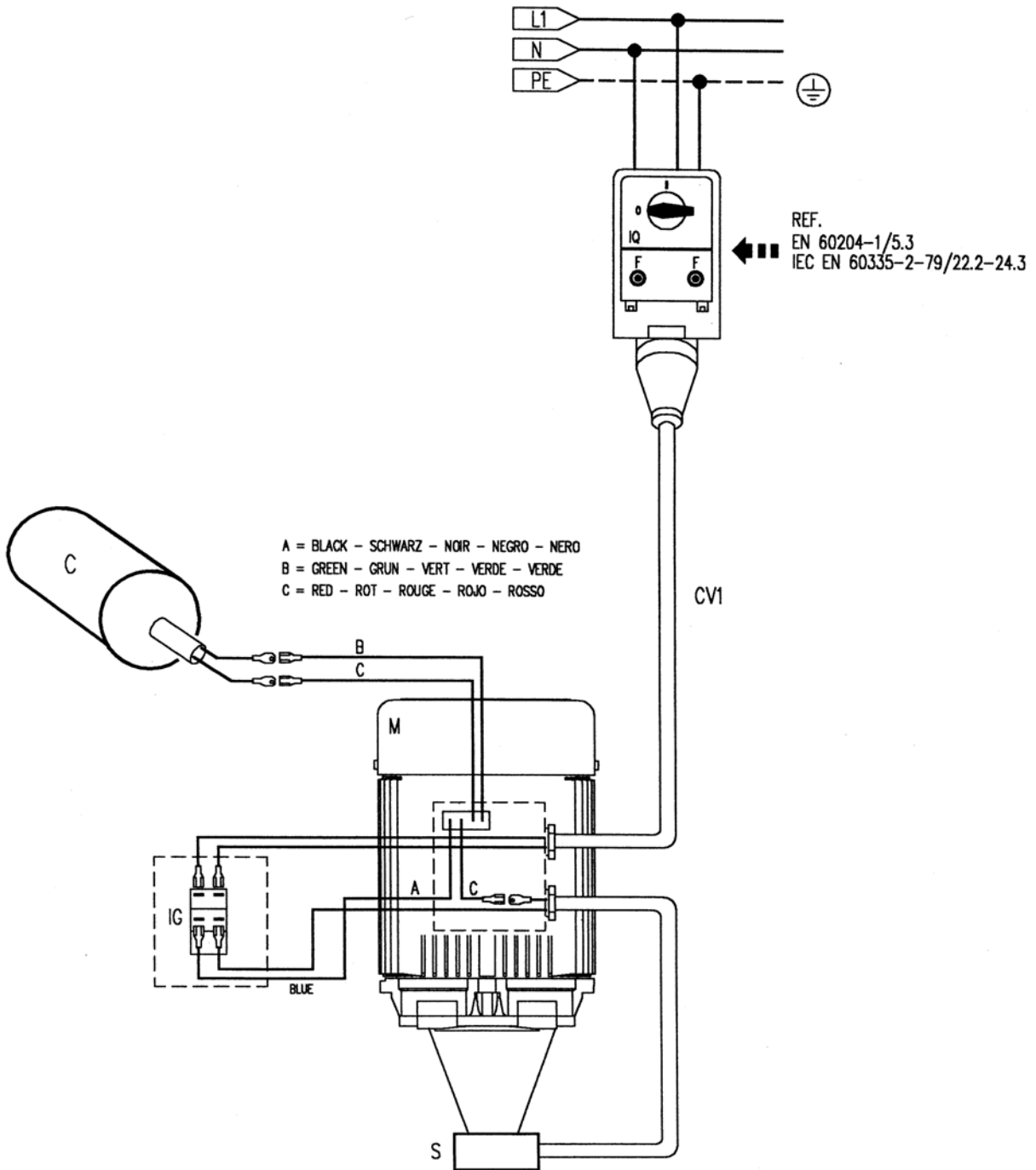

SCHEMA ELECTRIQUE FH14 et FA-H

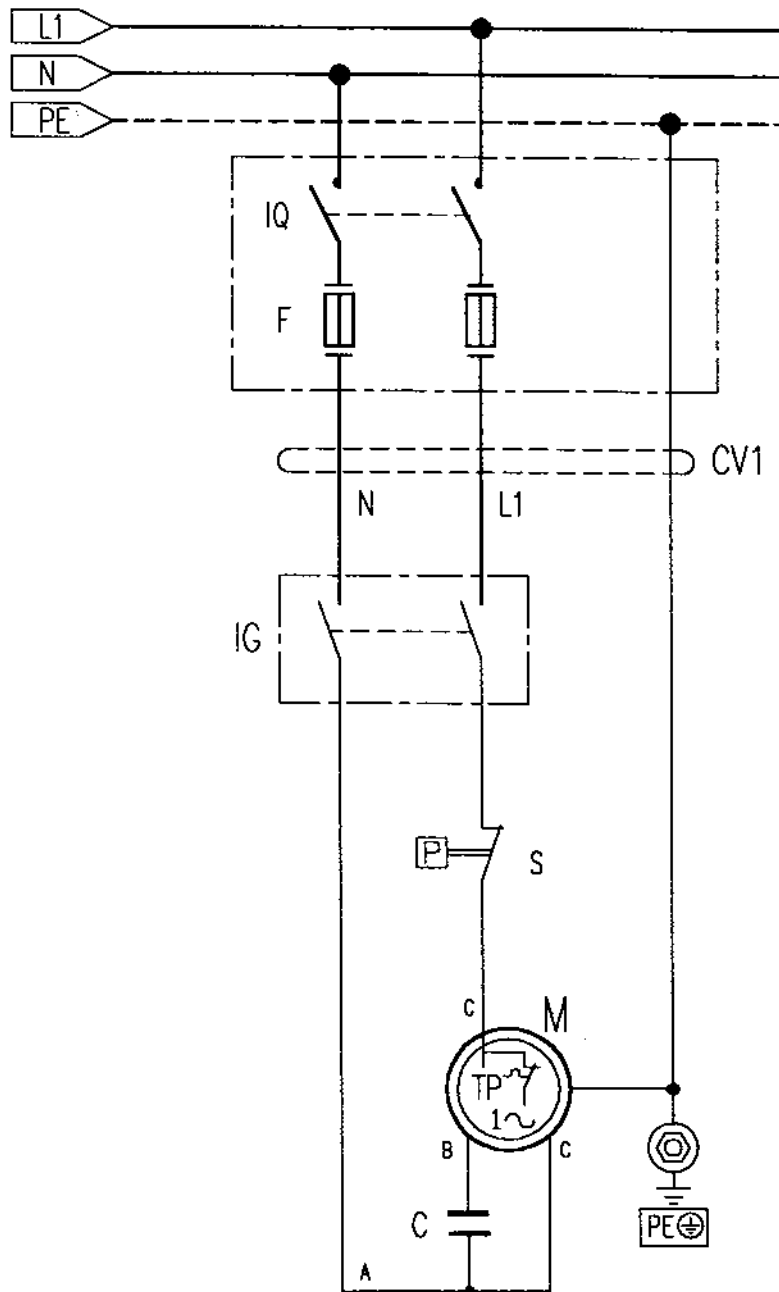

A BLACK - SCHWARZ - NOIR - NEGRO - NERO
B GREEN - GRÜN - VERT - VERDE - VERDE
C RED - ROT - ROUGE - ROJO - ROSSO



SCHEMA ELECTRIQUE FH14 et FA-H

Réf.	Désignation
B	Batterie
BAC	Bobine d'allumage
C (1,2,3)	Condensateur
CHK	Alternateur
CM	Commutateur
CV (1,2)	Câble électrique
DA	Disjoncteur ampérémétrique
EC	Circuit électronique
EV1	Soupape électrique à shampooing
EV2	Soupape électrique à cire
F (1,2,3)	Fusée
GT	Monnayeur
H	Enseigne lumineuse
IC	Compteur impulsions
IG	Interrupteur d'allumage
IH	Interrupteur enseigne lumineuse
ILO	Interrupteur de niveau huile
K	Contacteur
LS	Lampe témoin
M	Moteur
MA	Moteur de démarrage
MS (1,2)	Contact monnayeur
P (1,2)	Pressostat
PS	Bouton extinction
RL	Relais
RT	Relais thermique
S	Pressostat total-stop
SP	Bougie
ST	Starter
STB	Régulateur charge
TA	Transformateur d'allumage
TM	Temporisateur 30 secondes
TM2	Temporisateur 300 secondes
TP	Protection thermique
TR (1,2)	Transformateur



**Yvan Béal - 21, av. de l'Agriculture - B.P 16
Z.I. du Brézet - 63014 Clermont-Ferrand Cedex 2
Tél : 04 73 91 93 51 - Télécopie : 04 73 90 23 11
www.yvanbeal.fr - E-mail : info@yvanbeal.fr
R.C.S. B 304 973 886 - S.A.S. au capital de 612 000 €**