

**Sèche-linge**

**DCU 8330 X**

**BEKO**

## **Veillez lire ce manuel avant la première utilisation de votre appareil !**

Chère cliente, cher client,

Nous espérons que ce produit, fabriqué dans des usines modernes et soumis à des procédures strictes d'assurance qualité, vous donneront des résultats optimaux.

Nous vous conseillons de lire ce manuel attentivement avant d'utiliser votre appareil et de le conserver à titre de référence.

### **Ce manuel d'utilisation va**

- vous aider à utiliser votre machine de manière rapide et sécurisante.
- Veuillez le lire avant toute installation et toute mise en marche de votre machine.
- Respectez tout particulièrement les consignes relatives à la sécurité.
- Conservez ce manuel d'utilisation à portée de main pour référence ultérieure.
- Veuillez lire tous les documents supplémentaires fournis avec cette machine.

### **Explication des symboles**

Les symboles suivants sont utilisés tout au long du manuel d'utilisation :



Consignes importantes de sécurité. Avertissement contre des situations dangereuses concernant la vie et les biens.



Attention; Avertissement de tension d'alimentation électrique.



Attention; Avertissement de risque d'incendie.



Attention; Avertissement concernant les surfaces chaudes.



Lisez les instructions.



Informations utiles. Informations importantes ou conseils pratiques relatives à l'utilisation.

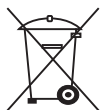

Cet appareil est marqué du symbole du tri sélectif relatif aux déchets d'équipements électriques et électroniques.

Cela signifie que ce produit doit être pris en charge par un système de collecte sélectif conformément à la directive européenne 2002/96/CE afin de pouvoir soit être recyclé soit démantelé afin de réduire tout impact sur l'environnement.

Pour plus de renseignements, vous pouvez contacter votre administration locale ou régionale. Les produits électroniques n'ayant pas fait l'objet d'un tri sélectif sont potentiellement dangereux pour l'environnement et la santé humaine en raison de la présence de substances dangereuses.

## TABLE DES MATIERES

<b>1 Votre sèche-linge</b>	<b>4</b>	Tableau de programmation .....	17
Vue d'ensemble.....	4	Fonctions optionnelles .....	18
<b>2 Consignes importantes de sécurité</b>	<b>6</b>	Degré de séchage .....	18
Sécurité générale.....	6	Anti-froissement .....	18
Utilisation prévue .....	7	Changer le contraste .....	18
Sécurité des enfants.....	7	Témoins d'avertissement .....	18
<b>3 Installation</b>	<b>8</b>	Modifier le départ différé .....	19
Emplacement d'installation approprié ..	8	Annulation du départ différé.....	19
Enlever le montage de sécurité réservé au transport.....	8	Lancement du programme .....	19
Installation de l'appareil encastré .....	8	Déroulement du programme.....	19
Montage sur un lave-linge.....	8	Modification du programme en cours	19
Raccord à la vidange d'eau; .....	8	Sécurité enfants.....	20
Réglage des pieds.....	9	Fin du programme par annulation .....	20
Branchement électrique.....	9	Fin du programme .....	21
Première mise en service .....	9	<b>6 Entretien et nettoyage</b>	<b>22</b>
Mise au rebut des matériaux d'emballage.....	10	Cartouche filtrante / Surface intérieure de la porte .....	22
Transport de l'appareil .....	10	Réservoir plein ; .....	22
Mise au rebut de l'ancienne machine.	10	Condenseur .....	23
<b>4 Préparations initiales au séchage</b>	<b>11</b>	<b>7 Suggestions de solutions aux problèmes</b>	<b>24</b>
Mesures à adopter pour économiser de l'énergie:.....	11		
Linge adapté à un séchage en machine .....	11		
Linge non adapté à un séchage en machine .....	11		
Préparation du linge au séchage.....	12		
Capacité de charge appropriée .....	12		
Chargement .....	13		
<b>5 Sélection d'un programme et utilisation de votre appareil</b>	<b>14</b>		
Bandeau de commande .....	14		
Mise en marche de la machine .....	15		
Sélection des programmes .....	15		
Affichage du temps.....	16		
Sélection de programmes et tableau de consommation .....	17		

# 1 Votre sèche-linge

## Vue d'ensemble

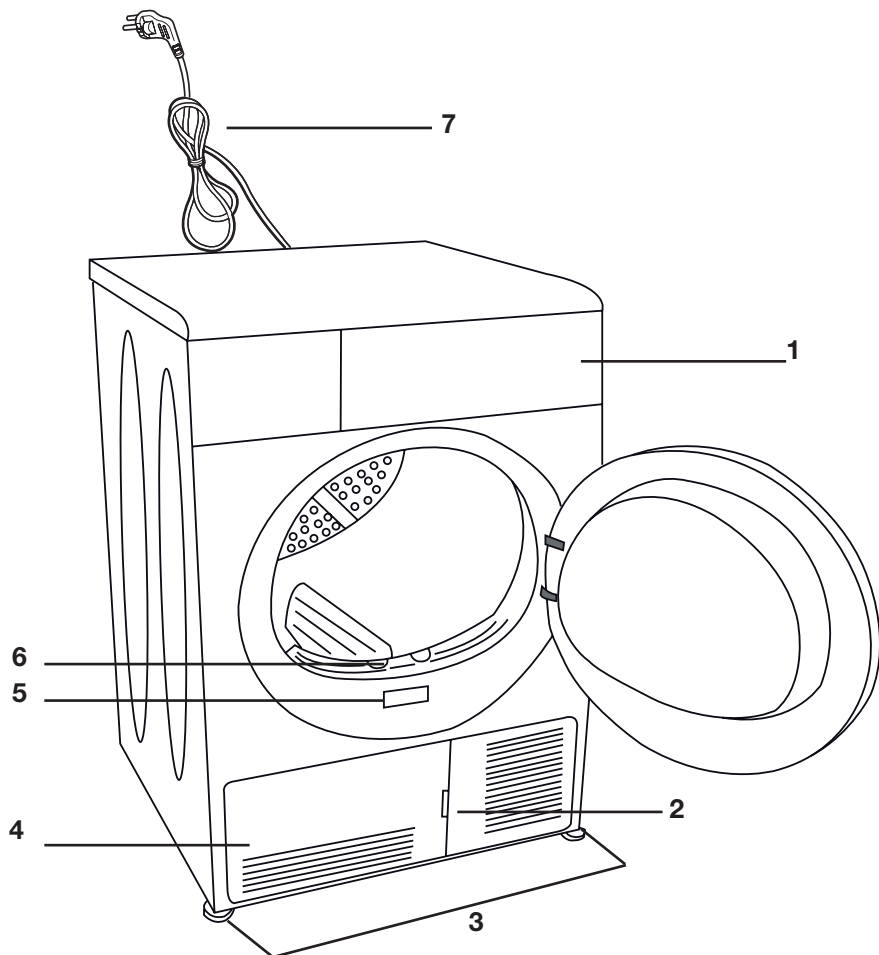

1. Bandeau de commande

2. Onglet d'ouverture de la plaque de protection

3. Pieds réglables

4. Plaque de protection

5. Plaque signalétique

6. Filtre anti-peluches

7. Cordon d'alimentation

# Spécifications techniques

FR

Hauteur (réglable)	84.6 cm
Largeur	59.5 cm
Profondeur	59.8 cm
Capacité (max.)	8 kg
Poids (net.)	38 kg
Tension	Voir fiche signalétique
Puissance de sortie nominale	
Code du modèle	

La fiche signalétique se trouve derrière la porte de chargement.

Les spécifications techniques de cet appareil peuvent être modifiées sans préavis, dans le but d'améliorer la qualité du produit. Les schémas présentés dans ce manuel sont indicatifs et peuvent ne pas correspondre exactement à votre produit.

Les valeurs indiquées sur les étiquettes de la machine ou dans les documents fournis avec celle-ci, ont été obtenues en laboratoire, conformément aux normes applicables. Ces valeurs peuvent varier en fonction des conditions d'utilisation et d'environnement de l'appareil.

## 2 Consignes importantes de sécurité

Cette section comprend des informations relatives à la sécurité qui vous aideront à vous protéger contre les risques de blessures corporelles ou de dégâts matériels. Le non respect de ces instructions entraînera l'annulation de la garantie et de toute responsabilité.

### Sécurité générale

- N'installez jamais votre appareil sur un sol recouvert de moquette. Dans le cas contraire, l'absence de circulation d'air en-dessous de votre machine pourrait entraîner la surchauffe des pièces électriques. Ceci pourrait engendrer des problèmes avec votre machine.
- Si le câble d'alimentation ou la prise secteur est endommagé, vous devez faire appel au Service agréé pour réparation.
- Ce produit ne doit pas être branché pendant les travaux d'installation, de maintenance et de réparation. Ces travaux doivent toujours être réalisés par le service technique. Le fabricant ne saurait être tenu responsable des dommages découlant de ces processus réalisés par des personnes non autorisées.
- Branchez le produit à une prise équipée d'une mise à la terre protégée par un fusible de capacité adaptée, tel qu'indiqué dans le tableau des caractéristiques techniques.
- Utilisez votre produit à des températures comprises entre + 5°C et + 35°C.
- N'utilisez pas d'appareils électriques à l'intérieur du produit.
- Ne raccordez pas la sortie d'air du produit aux orifices d'évacuation utilisés pour l'évacuation des fumées des appareils fonctionnant à l'essence ou à d'autres types de carburants.
- Vous devez aménager une ventilation suffisante pour éviter l'accumulation des gaz s'échappant d'appareils à combustion d'essence ou d'autres types de carburants. Cela comprend également les flammes nues pouvant être générées suite à l'effet de retour de flamme.
- Nettoyez toujours le filtre à peluche avant ou après chaque chargement.
- N'utilisez jamais le sèche-linge sans le filtre à peluche.
- Empêchez l'accumulation de fibres, poussières et saletés autour de la zone d'évacuation des gaz et dans les zones adjacentes.
- La prise du câble d'alimentation doit être accessible facilement après l'installation.
- N'utilisez pas de rallonges, de multiprises ou d'adaptateurs pour brancher le sèche-linge au secteur pour réduire le risque d'électrocution.
- N'apportez aucune modification à la prise fournie avec le produit. Si la prise n'est pas compatible avec la prise murale, faites changer celle-ci par un électricien qualifié.
- Les articles lavés ou nettoyés avec du diesel, de l'essence, des solvants de nettoyage à sec et d'autres matériaux combustibles ou explosifs, ainsi que les articles contaminés ou tachés par ce type de matériaux, ne doivent pas être séchés dans le produit car ils dégagent des vapeurs inflammables ou explosives.
- Ne séchez pas d'articles nettoyés à l'aide de produits chimiques dans le sèche-linge.
- Ne séchez pas de linge non lavé dans le sèche-linge.
- Les articles tachés avec des huiles de cuisson, de l'acétone, de l'alcool, de l'essence, du kérosène, des détachants, de l'essence de térébenthine, de la paraffine, des détachants pour paraffine, doivent être lavés à l'eau chaude avec une grande quantité de détergent avant d'être placés dans le sèche-linge.
- Le linge ou les oreillers garnis de mousse de caoutchouc (mousse de latex), les bonnets de bain, les textiles imperméables, les matériaux contenant des renforts en latex et des coussinets en mousse de caoutchouc, ne peuvent pas être séchés en machine.
- N'utilisez pas d'adoucissants ou de produits destinés à éliminer l'électricité statique sauf si cela est recommandé par le fabricant de l'adoucissant ou du produit.
- Cet appareil doit être branché à la terre. L'installation de la mise à la terre réduit le risque d'électrocution en créant une voie à faible résistance pour le flux électrique en cas de dysfonctionnement ou de panne. Le câble d'alimentation du produit est équipé d'un conducteur et d'une prise de terre permettant la mise à la terre du produit. Cette prise doit être installée correctement et être insérée dans une prise murale équipée d'une prise de terre, conformément à la législation et aux réglementations locales.
- N'installez pas le produit derrière une porte équipée d'une serrure, d'une porte coulissante ou d'une porte équipée d'une charnière contre le bord du sèche-linge.
- N'installez pas ce produit, ou ne le laissez pas dans des endroits où il pourrait être exposé aux conditions extérieures.

- Ne jouez pas avec les commandes.
- Ne réalisez aucune opération de réparation ou de remplacement sur le produit, même si vous savez ou possédez les capacités pour les effectuer, sauf si cela est expressément mentionné dans les instructions d'utilisation ou dans le manuel de service fourni.
- Le conduit d'échappement et l'intérieur du produit doivent être nettoyés par du personnel qualifié régulièrement.
- Un mauvais branchement du conducteur de mise à la terre du produit peut provoquer une électrocution. Si vous avez le moindre doute concernant le branchement de mise à la terre, faites-le vérifier par un électricien qualifié, un agent de service ou par du personnel de maintenance.
- Ne tentez pas d'atteindre des articles dans la machine si le tambour fonctionne.
- Débranchez la machine lorsque celle-ci n'est pas utilisée.
- Ne nettoyez jamais l'appareil avec de l'eau ! Vous vous exposeriez à un risque d'électrocution ! Avant de procéder au nettoyage, coupez toujours l'alimentation de la machine en la débranchant.
- Ne touchez jamais la prise avec des mains mouillées. Ne débranchez jamais la machine en tirant sur le câble, saisissez uniquement la prise pour la débrancher. Ne faites pas fonctionner la machine si le câble d'alimentation ou la prise est endommagée !
- N'essayez jamais de réparer la machine vous-même. Dans le cas contraire, vous exposerez votre vie ainsi que celle d'autres personnes
- Pour les dysfonctionnements qui ne peuvent être résolus à l'aide des informations fournies dans les consignes de sécurité :  
Eteignez la machine, débranchez-la, fermez le robinet d'arrivée d'eau et contactez un agent du service agréé.
- N'arrêtez pas le sèche-linge avant la fin du cycle de séchage sauf si vous retirez tout le linge rapidement de la machine pour l'étendre et dissiper la chaleur.
- Retirez la porte du compartiment de séchage avant de jeter ou de mettre au rebut le produit.
- La dernière partie du cycle de séchage est réalisée sans chaleur (cycle de refroidissement) pour garantir que les articles sont laissés à une température qui ne les endommagera pas.
- Les adoucissants ou produits similaires doivent être utilisés selon les instructions fournies avec l'adoucissant.
- La lingerie contenant des renforts métalliques ne doit pas être placée dans le sèche-linge. Si les renforts métalliques se détachent pendant le séchage, cela peut endommager le sèche-linge.
- Vérifiez le linge pour vous assurer que tous les éléments (briquets, pièces de monnaie, objets, aiguilles, etc) oubliés ont été retirés avant de le charger dans la machine.
- Parfois, lorsque votre sèche-linge n'est pas en cours d'utilisation ou après avoir sorti le linge à la fin du processus de séchage, éteignez la machine en mettant le bouton Marche/Arrêt à la position Off ». Lorsque le bouton Marche/Arrêt se trouve à la position ON (lorsque le sèche-linge est sous-tension), maintenez la porte du sèche-linge fermée.

### Utilisation prévue

- Cet appareil a été conçu pour un usage domestique. Il ne doit pas être utilisé à d'autres fins.
- Utilisez le produit uniquement pour sécher du linge qui porte une étiquette autorisant cette opération.
- Dans votre machine, ne séchez que des articles qui sont cités dans votre manuel d'utilisation.
- Cet appareil n'est pas destiné à être utilisé par des personnes (enfants compris) présentant des capacités physiques, sensorielles ou mentales réduites, ou un manque d'expérience et de connaissances, sauf si un contrôle ou des instructions spécifiques leur ont été fournies concernant l'utilisation de la machine, par une personne responsable de leur sécurité.

### Sécurité des enfants

- Les appareils électriques sont dangereux pour les enfants. Maintenez-les à l'écart de la machine lorsque celle-ci fonctionne. Ne les laissez pas jouer à proximité de la machine.
- Les matériaux d'emballage sont dangereux pour les enfants. Mettez les matériaux d'emballage hors de portée des enfants ou débarrassez-vous-en, en les classant conformément aux directives sur les déchets.
- Ne laissez pas les enfants s'asseoir/grimper ou entrer dans la machine.
- Surveillez les enfants pour vous assurer qu'ils ne jouent pas avec l'appareil.
- Fermez la porte lorsque vous quittez la pièce où se trouve la machine.

### 3 Installation

Consultez votre agent de service agréé le plus proche pour l'installation de votre produit.

**i** La préparation du site et de l'installation électrique du produit relève de la responsabilité du client.

**⚠** L'installation et les branchements électriques doivent être réalisés par du personnel qualifié.

**⚠** Avant l'installation, vérifiez visuellement si le produit présente des défauts. Si c'est le cas, ne procédez pas à l'installation. Des produits endommagés peuvent présenter des risques pour votre sécurité.

#### Emplacement d'installation approprié

- Installez l'appareil dans un environnement qui ne comporte aucun risque de gel, dans une position stable et à niveau.
- Utilisez votre produit dans environnement bien aéré et non poussiéreux.
- N'obstruez pas les conduits d'air se trouvant à l'avant et sur le dessous de la machine avec des matériaux tels que de la moquette ou des bandes de laines.
- Ne placez pas le produit sur une moquette ou des surfaces similaires.
- N'installez pas le produit derrière une porte équipée d'une serrure, d'une porte coulissante ou d'une porte équipée d'une charnière pouvant heurter l'appareil.
- Lorsque le produit est installé, il doit rester au même endroit où ont été réalisés les branchements. Lors de l'installation du produit, assurez-vous que la paroi arrière ne soit en contact avec aucun objet (robinet, prise murale) et veillez également à installer le produit dans son emplacement définitif.

**⚠** N'installez pas l'appareil au-dessus du câble d'alimentation.

- Maintenez au moins 1,5 cm d'écart avec les autres meubles.

#### Enlever le montage de sécurité réservé au transport

**⚠** Enlever le montage de sécurité réservé au transport avant d'utiliser l'appareil pour la première fois.

1. Ouvrez la porte de chargement.
2. Vous trouverez un sac en nylon dans le tambour qui contient un morceau de mousse de polystyrène. Tenez-le au niveau de la section portant l'inscription XX.
3. Tirez le nylon vers vous et enlevez le montage de sécurité réservé au transport.

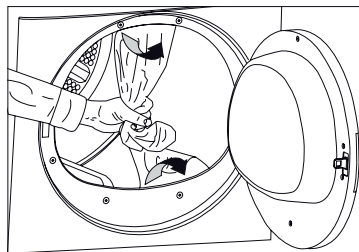

**⚠** Assurez-vous d'avoir enlevé le montage de sécurité réservé au transport (nylon+morceaux de mousse de polystyrène) avant d'utiliser votre machine pour la première fois. Ne laissez aucun objet dans le tambour

#### Installation de l'appareil encastré

- Une pièce spéciale (pièce n° : 297 360 0100), remplaçant le panneau supérieur de l'appareil, doit être fournie et installée par l'agent de Service agréé afin d'utiliser la machine sous un plan de travail ou un placard. La machine ne doit jamais fonctionner sans ce panneau supérieur.
- Laissez un écart d'au moins 3 cm entre les parois latérales et arrière de la machine et les parois du plan de travail/placard lorsque vous souhaitez encastrer la machine.

#### Montage sur un lave-linge

- Un dispositif de fixation doit être utilisé entre les deux machines pour pouvoir utiliser le sèche-linge sur un lave-linge. Le dispositif de support (pièce n° 297 720 0100 blanc / 297 720 0400 gris) doit être installé par l'agent de service agréé.
- Installez la machine sur un sol solide. Si le sèche-linge est placé sur un lave-linge, leur poids combiné peut atteindre 180 kg lorsque les machines sont pleines. Pour cette raison, le sol doit pouvoir supporter cette charge.

#### Raccord à la vidange d'eau;

Dans les appareils équipés d'un condensateur, l'eau accumulée au cours du cycle de séchage est récupérée dans le réservoir d'eau. Vous devez vidanger l'eau accumulée après chaque cycle de séchage.

Vous pouvez évacuer directement l'eau grâce au tuyau de vidange fourni avec la machine au lieu de vidanger régulièrement l'eau accumulée dans le réservoir.



Raccord du tuyau de vidange de l'eau :

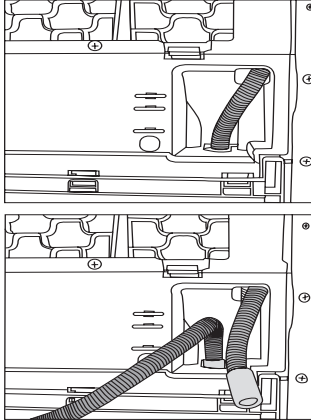

1. Retirez le tuyau de la machine en le tirant à partir de son extrémité. N'utilisez aucun outil pour retirer ce tuyau.
2. Raccordez le tuyau de vidange spécial fourni avec la machine au raccord du conduit.
3. L'autre extrémité du tuyau de vidange peut être directement raccordée au tuyau d'évacuation des eaux usées ou au lavabo. Les raccords doivent toujours être sécurisés dans tous les types de raccordement. Votre domicile sera inondé si le tuyau sort de son logement pendant la vidange..

Important :

- Le tuyau doit être fixé à une hauteur maximum de 80 cm.
- Assurez-vous de ne pas pincer ou plier le tuyau.
- L'extrémité du tuyau ne doit être ni coudée, ni piétinée, ni pliée entre la canalisation et la machine.

### Réglage des pieds

Afin de s'assurer que votre appareil fonctionne en silence et sans vibration, il doit être stable, horizontal et équilibré sur ses pieds. Equilibrez la machine en réglant les pieds.

Tournez les pieds pour effectuer le réglage, jusqu'à ce que la machine soit stable et horizontale.

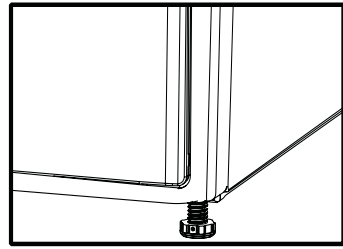

**i** Ne dévissez jamais les pieds réglables de leurs logements.

### Branchement électrique

Branchez le produit à une prise équipée d'une mise à la terre protégée par un fusible de capacité adaptée, tel qu'indiqué dans le tableau des caractéristiques techniques. Notre société ne pourra pas être tenue responsable pour tous les dommages qui pourraient survenir si la machine est utilisée sur un circuit électrique sans mise à la terre.

- Le branchement doit être conforme à la réglementation en vigueur dans votre pays.
- Si la valeur de courant du fusible ou du disjoncteur de votre domicile est inférieure à 16 ampères, demandez à un électricien qualifié d'installer un fusible de 16 ampères.
- La prise du câble d'alimentation doit être accessible facilement après l'installation.
- La tension et la protection admise du fusible ou du disjoncteur sont précisées dans la section « spécifications techniques ».
- La tension spécifiée doit être égale à celle de votre réseau électrique.
- Ne réalisez pas de branchements en utilisant des rallonges ou des multiprises.
- Une distance de contact minimum de 3 mm doit être respectée entre le fusible et les interrupteurs principaux.

**⚠** Un câble d'alimentation abîmé doit être remplacé par un électricien qualifié.

**⚠** Si le produit est défectueux, il ne doit pas être utilisé tant qu'il n'a pas été réparé ! Vous vous exposeriez à un risque d'électrocution !

### Première mise en service

- Pour préparer l'appareil avant l'arrivée de l'agent de service autorisé, assurez-vous que le site et l'installation électrique sont appropriés. Si ce n'est pas le cas, contactez un électricien qualifié pour que les dispositions nécessaires soient effectuées.
- Assurez-vous que les branchements de l'appareil sont conformes aux instructions fournies dans les chapitres correspondants de ce manuel d'utilisation.

## **Mise au rebut des matériaux d'emballage**

Les matériaux d'emballage sont dangereux pour les enfants. Conservez tous les matériaux d'emballage dans un endroit sûr, hors de portée des enfants. Les matériaux d'emballage de votre machine sont fabriqués à partir de matériaux recyclables. Triez et jetez-les correctement, en conformité avec les instructions de recyclage des déchets. Ne jetez pas ces matériaux avec les déchets ménagers habituels.

## **Transport de l'appareil**

1. Débranchez la machine du secteur.
2. Retirez le tuyau d'évacuation de l'eau (le cas échéant) et les raccords de cheminée.
3. vidangez complètement l'eau restant dans la machine avant son transport.

## **Mise au rebut de l'ancienne machine**

Débarrassez-vous de votre vieil appareil d'une manière qui soit respectueuse de l'environnement.

Vous pouvez consulter votre agent local ou le centre de collecte des déchets solides de votre municipalité pour en savoir plus sur la procédure à suivre concernant la mise au rebut de votre machine.

Avant de jeter votre ancienne machine, coupez la prise secteur et rendez le verrou de la porte inutilisable pour éviter des situations de risque pour les enfants.

## 4 Préparations initiales au séchage

### Mesures à adopter pour économiser de l'énergie:

- Assurez-vous de faire fonctionner l'appareil à pleine charge. Toutefois, veillez à ne pas surcharger la machine.
- Essorez le linge à la vitesse maximale au cours du lavage. Cela permet de réduire le temps de séchage et la consommation énergétique.
- Veillez à sécher les mêmes types de linge ensemble.
- Veuillez suivre les informations contenues dans le manuel d'utilisation pour la sélection de programme.
- Assurez-vous qu'un espace suffisant est aménagé à l'arrière et à l'avant de la machine pour la circulation d'air. N'obstruez pas la grille à l'avant de la machine.
- N'ouvrez pas la porte de la machine pendant le séchage sauf si cela est nécessaire. Si vous devez ouvrir la porte, veillez à ne pas la laisser ouverte trop longtemps.
- N'ajoutez pas de linge mouillé en cours de séchage.
- Les peluches et fibres qui se dégagent du linge dans l'air au cours du cycle de séchage sont récupérées par le « Filtre à peluche ». Assurez-vous de toujours nettoyer les filtres avant ou après chaque séchage.
- Dans les modèles équipés d'un condenseur, assurez-vous de nettoyer le condenseur régulièrement, au moins chaque mois ou tous les 30 cycles de lavage.
- Dans les modèles ventilés, suivez les normes de branchement d'évacuation de l'air dans le manuel d'utilisation, et veillez à nettoyer l'évacuation d'air.
- Ventilez la pièce où est situé le sèche-linge pendant le séchage.
- Pour économiser de l'énergie dans les modèles avec voyants, parfois, lorsque votre sèche-linge n'est pas en cours d'utilisation, maintenez la porte fermée si le bouton Marche/Arrêt est appuyé (si le sèche-linge est sous-tension).

### Linge adapté à un séchage en machine

- i** Respectez toujours les recommandations stipulées sur les étiquettes du linge. Séchez uniquement le linge dont l'étiquette stipule que l'utilisation du sèche-linge est appropriée en sélectionnant le programme adapté.

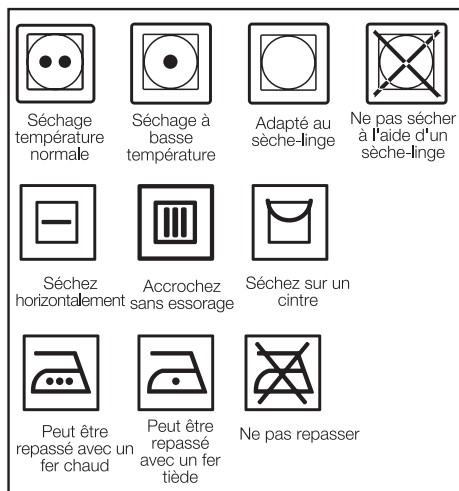

### Linge non adapté à un séchage en machine

- Les linges présentant des pièces métalliques comme les boucles de ceinture et les boutons métalliques peuvent endommager le sèche-linge.
- Ne mettez pas d'articles tels que des vêtements en laine, en soie, les nylons, les tissus brodés délicats, des vêtements présentant des accessoires métalliques et des articles volumineux comme des sacs de couchage, dans le sèche-linge.
- Les linges réalisés dans des tissus délicats ainsi que les rideaux en dentelle peuvent se froisser. Ne les séchez pas dans la machine !
- Ne séchez pas d'articles réalisés avec des fibres imperméables, comme les oreillers ou les édredons, dans le sèche-linge.
- Les linges comportant de la mousse ou du caoutchouc se déformeront.
- Ne séchez pas d'articles contenant du caoutchouc dans le sèche-linge.
- Ne séchez pas de vêtements ayant été exposés à de l'essence, de l'huile, des agents combustibles ou explosifs dans le sèche-linge, même si vous les avez lavés au préalable.
- Le linge excessivement imbibé d'eau ou dégoulinant ne doit pas être introduit dans la machine.
- Les articles lavés ou nettoyés avec du diesel, de l'essence, des solvants de nettoyage à sec et d'autres matériaux combustibles ou explosifs, ainsi que les articles contaminés ou tachés par ce type

de matériaux, ne doivent pas être séchés dans le produit car ils dégagent des vapeurs inflammables ou explosives.

- Ne séchez pas d'articles nettoyés à l'aide de produits chimiques dans le sèche-linge.
- Ne séchez pas d'articles n'ayant pas été lavés au sèche-linge.
- Les articles tachés avec des huiles de cuisson, de l'acétone, des l'alcool, de l'essence, du kérosène, des détachants, de l'essence de térébenthine, de la paraffine, des détachants pour paraffine, doivent être lavés à l'eau chaude avec une grande quantité de détergent avant d'être placés dans le sèche-linge.
- Le linge ou les oreillers garnis de mousse de caoutchouc (mousse de latex), les bonnets de bain, les textiles imperméables, les matériaux contenant des renforts en latex et des coussinets en mousse de caoutchouc, ne peuvent pas être séchés en machine.
- N'utilisez pas d'adoucissants ou de produits destinés à éliminer l'électricité statique sauf si cela est recommandé par le fabricant de l'adoucissant ou du produit.
- Ne séchez pas d'articles de lingerie contenant des renforts métalliques dans le sèche-linge. Si les renforts métalliques se détachent et cassent pendant le séchage, ils endommageront le sèche-linge.

## Capacité de charge appropriée

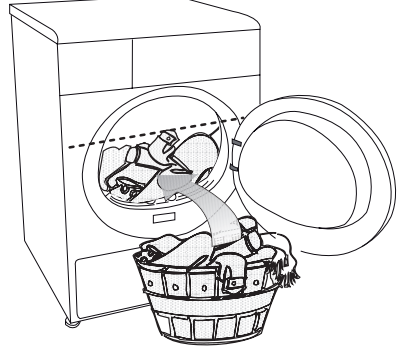

**⚠** Veuillez consulter les informations contenues dans le « Tableau de sélection de programmes ». Essayez de toujours lancer le programme en fonction de la capacité de charge maximale.

**i** Il est conseillé de ne pas ajouter plus de linge dans la machine qu'indiqué dans le schéma. Les performances de séchage se réduiront si la machine est surchargée. Par ailleurs, cela pourrait endommager le sèche-linge ainsi que vos vêtements.

**i** Placez votre linge librement dans le tambour de façon à ce qu'il ne soit pas emmêlé.

## Préparation du linge au séchage

- Vérifiez tous les articles avant de les charger dans l'appareil pour vous assurer qu'il ne reste pas de briquets, pièces de monnaie, objets métalliques, aiguilles, etc. dans les poches ou accrochés à ces articles.
- Les adoucissants ou produits similaires doivent être utilisés selon les instructions fournies par le fabricant de ces produits.
- Le linge doit être essoré à la machine, à la plus grande vitesse possible admise par le type de textile.
- Il se peut que le linge soit emmêlé suite au lavage. Séparez votre linge avant de le placer dans le sèche-linge.
- Triez votre linge en fonction de son type et de son épaisseur. Séchez le même type de linge ensemble. Par ex. : les torchons de cuisine fins et les nappes séchent plus vite que les serviettes de bain épaisses.

Les poids suivants sont donnés à titre indicatifs.

Linge de maison	Poids approximatif (g.)
Edredon en coton (double)	1500
Edredons en coton (simple)	1000
Drap de lit (double)	500
Drap de lit (simple)	350
Grande nappe	700
Petite nappe	250
Serviette à thé	100
Serviette de bain	700
Essuie-mains	350
Linge	Poids approximatif (g.)
Chemisier	150
Chemise en coton	300
Chemises	200
Robe en coton	500
Robe	350
Jeans	700
Mouchoirs (10 articles)	100
T-Shirt	125

## Chargement du linge

1. Ouvrez la porte de chargement.
2. Introduisez le linge dans la machine sans le comprimer.
3. Poussez la porte de chargement pour la fermer.

⚠ Veillez à ce qu'aucun article ne soit coincé dans la porte.

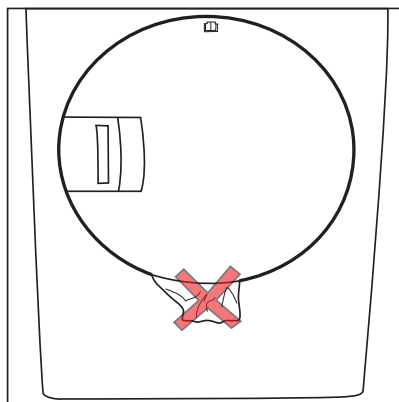
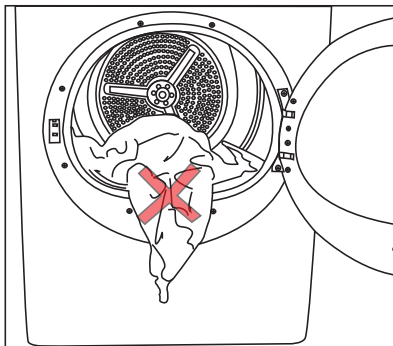

# 5 Sélection d'un programme et utilisation de votre appareil

## Bandeau de commande

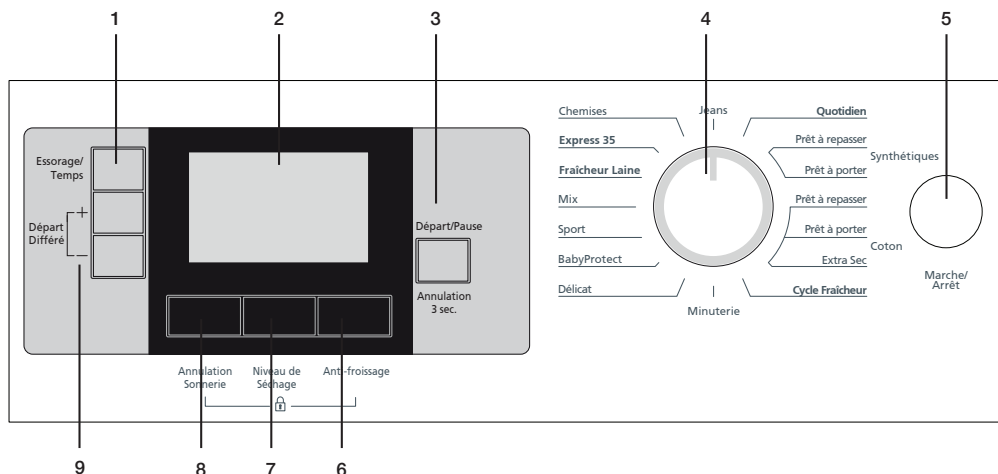

### 1. Sélection de la vitesse d'essorage du lave-linge\*/ programme minuté

La vitesse d'essorage utilisée pour essorer le linge dans votre lave-linge / Indique la durée des programmes minutés.

### 2. Affichage

Indique le statut de la machine.

### 3. Bouton départ/pause/annulation

utilisé pour démarrer, mettre en pause ou annuler le programme.

### 4. Sélecteur de programmes

Utilisé pour sélectionner un programme.

### 5. Bouton Marche/Arrêt

Utilisé pour la mise en marche et l'arrêt de

la machine

### 6. Anti-froissement

Empêche le linge de se froisser lorsque la machine arrive en fin de programme.

### 7. Niveau de séchage

Utilisé pour ajuster le niveau de séchage requis.

### 8. Annulation de l'alerte sonore

Utilisé pour annuler l'avertissement sonore retentissant à la fin du programme.

### 9. Boutons de départ différé

Utilisé pour régler le Départ différé.

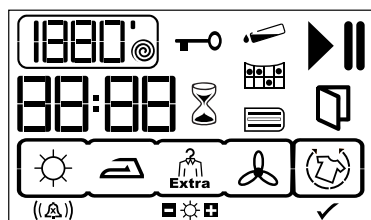

1800 ● Vitesse d'essorage / Programmes minutés \*

▶ Icône de fonctionnement

|| Icône de pause

🚰 Icône d'avertissement de réservoir d'eau plein

🧼 Icône d'avertissement de nettoyage du filtre

🧺 Icône d'avertissement de nettoyage du condensateur

88:88 Indicateur de temps restant

🔑 Icône d'avertissement de sécurité enfants

🕒 Mode de départ différé

🚪 Icône d'avertissement de porte ouverte

🌀 Mode anti-froissement

(🔊) Niveau d'avertissement sonore / Annuler l'avertissement sonore

☀️ Degré de séchage

✔️ L'anti-froissement est activé

\* La vitesse d'essorage est utilisée pour afficher le temps restant de façon plus précise.

Ceci n'affecte pas les performances de votre machine.

## Mise en marche de la machine

1. Branchez votre machine.
  2. Introduisez le linge dans la machine.
  3. Appuyez sur le bouton « Marche/Arrêt ».
- i** Le fait d'appuyer sur le bouton « Marche/Arrêt » ne signifie pas que le programme est lancé. Appuyez sur le bouton « Départ/Pause/Annulation » pour lancer le programme.

## Sélection des programmes

Sélectionnez le programme approprié à partir du tableau ci-dessous dans lequel sont indiquées les températures de séchage en degrés. Sélectionnez le programme désiré à l'aide de la molette de sélection de programmes.

Extra sec	Le séchage à haute température est réservé uniquement au linge en coton. Les linges épais et multicouches (par ex. : serviettes, linge de maison, jeans) seront séchés avec ce programme car ils ne nécessitent pas d'être repassés avant d'être rangés.
Prêt-à-porter	Linge normal (par ex. : nappes et sous-vêtements) sera séché avec ce programme car il ne nécessite pas d'être repassé avant d'être rangé dans votre garde-robe.
Prêt-à-repasser	Le linge normal (par ex. : chemises et robes) est séché pour pouvoir être repassé.

- i** Pour plus de détails concernant le programme, consultez le « Tableau de sélection de programmes »

### Programmes principaux

En fonction du type de linge, les programmes principaux suivants sont possibles :

#### •Coton

Vous pouvez sécher vos vêtements résistants avec ce programme. Séchage à haute température. Il est conseillé pour les articles en coton (tels que draps de lit, édredons, sous-vêtement, etc.).

#### •Synthétique

Vous pouvez sécher vos vêtements moins résistants avec ce programme. Le séchage est réalisé à une température moins élevée qu'avec le programme Coton. Il est conseillé

pour votre linge synthétique (tels que chemises, chemisiers, vêtements mixtes synthétique/coton, etc.).

- i** Ne séchez pas de rideaux et de dentelles dans la machine.

### Programmes spéciaux

Pour les cas particuliers, des programmes supplémentaires sont disponibles :

- i** Les programmes supplémentaires peuvent varier en fonction du modèle de votre machine.

#### •Express 35

Vous pouvez utiliser ce programme pour sécher le linge en coton essoré à grandes vitesses dans votre lave-linge. Ce programme peut sécher 2 kg de linge en coton (2 chemises / 5 T-shirts) en 35 minutes.

- i** Pour obtenir de meilleurs résultats des programmes de séchage, votre linge doit être lavé à l'aide d'un programme adapté, puis essoré à des vitesses d'essorage recommandées dans votre machine à laver.

#### •Chemises

Ce programme sèche les chemises de façon plus délicate et les froisse moins, permettant un repassage plus aisé.

- i** Les chemises peuvent être légèrement humides à la fin du programme. Il est conseillé de ne pas laisser les chemises dans le sèche-linge.

#### •Jeans

Vous pouvez utiliser ce programme pour sécher les jeans essorés à grandes vitesses dans votre lave-linge.

- i** Revoir la section correspondante du tableau des programmes.

#### •Mélangé (Mix)

Utilisé pour sécher du linge synthétique et en coton qui ne déteigne pas. Utilisé pour le linge pouvant être séché en machine.

#### •Sport

Utilisé pour sécher du linge en tissu synthétique, coton ou mixte et présentant une étiquette indiquant la possibilité du séchage en machine.

#### •Fraicheur laine

Vous pouvez utiliser cette fonction pour aérer et adoucir votre linge en laine qui peut par ailleurs être lavé dans le lave-linge. N'utilisez pas cette fonction pour sécher complètement votre linge. Sortez votre linge et aérez-le immédiatement dès que le programme est terminé.

#### •Quotidien

Ce programme vous permet de sécher du linge synthétique et en coton au quotidien, et dure 1 heure.

#### •BabyProtect

Ce programme est utilisé pour les vêtements de bébé qui portent l'approbation « séchable à la machine » sur son étiquette

### •Délicat

Vous pouvez sécher à basse température votre linge très délicat (chemisiers en soie, lingerie fine, etc.) pouvant être séché en machine, ou le linge pour lequel il est recommandé de réaliser un lavage à la main.

**i** Il est conseillé d'utiliser un filet de lavage pour éviter que certains vêtements ne se froissent ou ne s'abîment. Sortez immédiatement vos vêtements du sèche-linge et étendez-les dès que le programme est terminé afin d'éviter qu'ils ne se froissent.

### •Cycle Fraicheur

Seule l'aération est réalisée pendant 10 minutes sans air chaud. Vous pouvez aérer vos vêtements qui sont restés dans des environnements fermés sur une longue période et ainsi éliminer les odeurs déplaisantes à l'aide de ce programme.

### • Programmes minutés

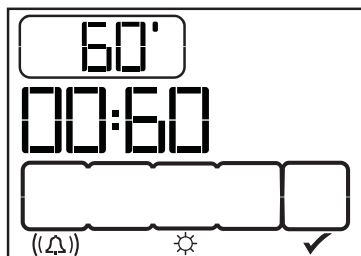

Vous pouvez sélectionner l'un des programmes de 10, 20, 40, 60, 80, 100, 120, 140 et 160 minutes pour obtenir le niveau de séchage final désiré à basses températures. Le programme de séchage se poursuivra pendant la durée déterminée, sans tenir compte de la température.

### Affichage du temps

Cette fonction affiche le temps restant au programme pour se terminer lorsqu'il est en cours d'exécution. Le temps est affiché en heures et en minutes selon le format ci-après : « 02:30:00 ». L'image de l'écran fourni en exemple présente le sèche-linge en fonctionnement avec la sécurité enfants active.

**i** La durée du programme peut varier des valeurs présentées dans le tableau de consommation suivant les fluctuations de la dureté et de la température de l'eau, de la température ambiante, du type et de la quantité de linge, de la sélection des fonctions optionnelles et des fluctuations de la tension d'alimentation électrique..

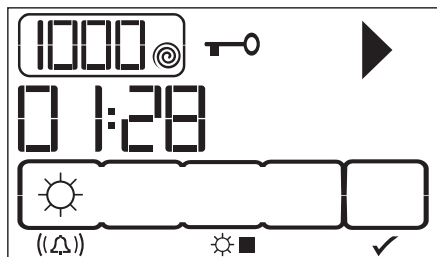







## Sélection de programmes et tableau de consommation

### Tableau de programmation

FR

Programmes	Capacité (kg)	Vitesse d'essorage du lave-linge (tr/min)	Quantité approximative d'humidité résiduelle	Durée de séchage (minutes)
<b>Coton / Couleur</b>				
 Extra sec	8	1000	% 60	138
 Prêt-à-porter	8	1000	% 60	130
 Prêt-à-repasser	8	1000	% 60	105
Express 35	2	1200	% 50	35
Chemises	1.5	1200	% 50	40
Jeans	4	1200	% 50	80
Mix	4	1000	% 60	83
Sport	4	1000	% 60	92
Fraîcheur Laine	1.5	600	% 50	6
Quotidien	4	1200	% 50	59
BabyProtect	3	1000	% 60	65
<b>Synthétique</b>				
 Prêt-à-porter	4	800	% 40	53
<b>Délicat</b>				
 Prêt-à-porter	2	600	% 40	40
<b>Valeurs de consommation énergétique</b>				
Programmes	Capacité (kg)	Vitesse d'essorage du lave-linge (tr/min)	Quantité approximative d'humidité résiduelle	Valeur de consommation énergétique kWh
Coton linge de maison Prêt-à-porter*	8	1000	% 60	4.71
Coton Prêt-à-repasser	8	1000	% 60	3.8
Synthétique prêt à porter	4	800	% 40	1.8

\* : Programme de norme du label énergétique (EN 61121:2012)

Toutes les valeurs fournies dans le tableau ont été déterminées conformément à la norme EN 61121 : 2012. Ces valeurs peuvent différer de celles du tableau en fonction du type de linge, de la vitesse d'essorage, des conditions environnementales et des variations de tension.

## Fonctions optionnelles

### Alerte sonore



Annulation de l'alerte sonore



Niveau d'avertissement audio 1



Niveau d'avertissement audio 2



Niveau d'avertissement audio 3

Votre sèche-linge émet une alerte sonore lorsque le programme se termine. Si vous ne souhaitez pas entendre ce signal ou souhaitez modifier le volume sonore, vous pouvez appuyer sur le bouton « Niveau de volume ». L'alerte sonore sera annulée si « x » s'affiche à l'écran.

**i** Vous pouvez sélectionner cette fonction avant ou pendant le programme.

### Degré de séchage



Utilisé pour ajuster le niveau de séchage requis. Un séchage supplémentaire est réalisé par rapport aux paramètres par défaut lorsque le signe « + » apparaît, à l'inverse, le séchage est moins important lorsque le signe « - » s'affiche. La durée du programme peut varier en fonction de la sélection.

**⚠** Cette fonction doit être sélectionnée avant de lancer le programme.

### Anti-froissement



Un programme anti-froissement de 2 heures s'activera si vous ne retirez pas le linge de la machine à la fin d'un programme. Ce programme fait tourner le linge à intervalles de 600 secondes pour éviter qu'il ne se froisse. Appuyez sur le bouton « Anti-froissement » pour l'activer.

La fonction anti-froissement est activée mais le programme est déjà lancé dans la première illustration. Le séchage est terminé et la première étape de la fonction anti-froissement a débuté dans la seconde illustration.

### Changer le contraste

Le contraste peut être réglé pour que les icônes de l'affichage apparaissent plus nettement. Il peut être tout particulièrement utile de modifier le réglage du contraste de l'affichage lorsque le sèche-linge est installé sur une machine à laver. Appuyez sur le bouton Vitesse / temps pendant environ 3 secondes. Lorsque le contraste est modifié

à la fin des 3 secondes, toutes les icônes de l'affichage seront visibles pendant 3 secondes pour indiquer la fin de l'opération. Effectuez la même procédure pour revenir aux réglages de contraste antérieurs.

### Témoins d'avertissement

**i** Les témoins d'avertissement peuvent varier en fonction du modèle de votre machine.

#### Nettoyage du filtre

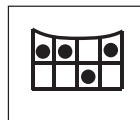

Un symbole d'avertissement s'affiche pour rappeler de réaliser le nettoyage du filtre à la fin du programme.

**i** Si le symbole clignote de façon permanente, veuillez consulter la section « Suggestions de solutions aux problèmes ».

#### Réservoir d'eau



Un symbole d'avertissement s'allume à la fin du programme ou lorsque le réservoir d'eau est plein. La machine cessera de fonctionner si ce symbole d'avertissement s'allume et qu'un programme est en cours. Pour redémarrer la machine il vous faut vidanger le réservoir d'eau. Appuyez sur le bouton « Départ/Pause/Annulation » pour relancer le programme après avoir vidé le réservoir. Le symbole d'avertissement s'éteint et le programme se relance.

#### Nettoyage du condenseur.



Un symbole d'avertissement s'allume à certains intervalles pour rappeler que le condenseur doit être nettoyé.

#### Ouverture de la porte



Le symbole d'ouverture de porte du sèche-linge s'allume.

## Départ différé

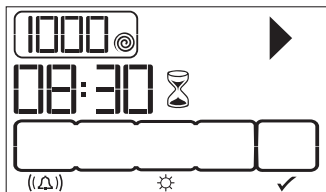

Avec la fonction « Départ différé », vous pouvez retarder le démarrage du programme de 24 heures.

1. Ouvrez la porte de chargement et placez le linge.
2. Réglez le programme de séchage, la vitesse d'essorage et, le cas échéant, sélectionnez les fonctions optionnelles.
3. Appuyez sur les boutons « Départ différé » « + » et « - » pour régler votre départ différé souhaité. Le symbole de départ différé clignote.
4. Appuyez sur le bouton « Départ/Pause/Annulation ». Puis, le minuteur commence à effectuer le compte à rebours. Le symbole de départ différé s'allume. Le symbole de démarrage s'allume.

Le symbole “.” au milieu du départ différé affiché commence à clignoter.

Un volume de linge supérieur peut être chargé ou enlevé au cours de la période de départ différé. A la fin du processus de compte à rebours du départ différé, le symbole de départ différé disparaît et le processus de séchage commence pendant que la durée du programme s'affiche. La durée s'affichant représente la durée normale de séchage plus la durée de départ différé.

Le départ différé est lancé en appuyant sur le bouton Départ/pause/annulation dans l'illustration.

## Modifier le départ différé

Si vous voulez modifier le temps au cours du compte à rebours :

1. Appuyez sur le bouton Départ/Pause/Annulation pendant 3 à 3 secondes pour annuler le programme. La fonction de départ différé doit être réglée de nouveau pour la durée souhaitée.
2. Appuyez sur les boutons « Départ différé » « + » ou « - » pour régler le départ différé souhaité.
3. Appuyez sur le bouton « Départ/Pause/Annulation ». Le symbole de départ différé s'allume. Le symbole de pause s'éteint. Le symbole de démarrage s'allume.
4. Le symbole “.” au milieu du départ différé affiché commence à clignoter.

## Annulation du départ différé

Si vous voulez annuler le compte à rebours du départ différé et commencer le programme immédiatement :

1. Appuyez sur le bouton Départ/Pause/Annulation pendant 3 à 3 secondes pour annuler le programme.
2. Puis appuyez sur le bouton « Départ/Pause/Annulation » pour lancer le programme désiré.

## Lancement du programme

1. Appuyez sur le bouton « Départ/Pause/Annulation » pour lancer le programme.
2. Le bouton “départ/pause” s'allume pour indiquer que le programme a été lancé et le symbole “.” dans le temps restant continue de clignoter.

## Déroulement du programme

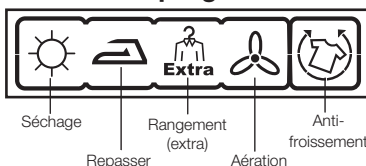

Le déroulement d'un programme en cours d'exécution est présenté à travers un certain nombre de symboles affichés à l'écran.

Au début de l'étape de chaque programme, le symbole approprié parmi ceux qui figurent à l'écran s'allumera et, à la fin du programme, tous les symboles resteront ainsi allumés. Le symbole allumé à l'extrême droite de la série de symboles indique l'étape en cours.

### « Séchage » :

- S'allume dans tous les programmes, sauf pendant le séchage et l'aération.

### « Prêt-à-repasser » :

- S'allume lorsque le degré de séchage atteint le niveau « Sec pour repassage » et reste allumé jusqu'au niveau suivant.

### « Prêt-à-porter » :

S'allume lorsque le degré de séchage atteint le niveau « Sec pour rangement » et reste allumé jusqu'au niveau suivant.

### « Extra sec » :

S'allume lorsque le degré de séchage atteint le niveau « Extra sec pour rangement ».

### “Rafraîchir” :

- S'allume lorsque le programme se termine.

**i** L'icône anti-froissement s'allume à la fin du programme si cette fonction est active.

## Modification du programme après son démarrage

Vous pouvez utiliser cette fonction pour sécher votre linge avec un programme différent de celui initialement utilisé lors du lancement de la machine.

Exemple :

Appuyez sur le bouton « Départ/Pause/Annulation » et maintenez-le enfoncé pendant environ 3 secondes pour « annuler » le programme et pouvoir sélectionner le programme « Très sec » au lieu du programme

« Sec pour repassage », Sélectionnez le programme « Très sec » en tournant le sélecteur de programmes. Appuyez sur le bouton « Départ/Pause/Annulation » pour lancer le programme.

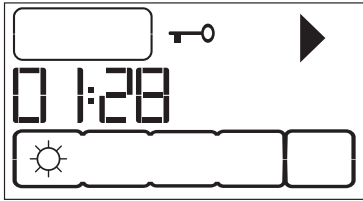

**i** Si vous sélectionnez un nouveau programme en tournant la molette de sélection de programmes lorsque la machine est en fonctionnement, le programme en cours est alors annulé et les informations portant sur le nouveau programme s'affichent.

## Ajout/retrait du linge en mode veille

Pour ajouter ou retirer du linge après le démarrage du programme;

1. Appuyez sur le bouton « Départ/Pause/Annulation » pour mettre la machine en mode « Pause ». Le processus de séchage sera interrompu.
2. Ouvrez la porte en position Pause et refermez-la après avoir ajouté ou retiré du linge.
3. Appuyez sur le bouton « Départ/Pause/Annulation » pour lancer le programme.

**i** Le linge ajouté pendant le processus de séchage peut entraîner le mélange du linge déjà séché dans la machine avec du linge mouillé, cela aura comme conséquence que le linge sera toujours mouillé à la fin du processus de séchage.

**i** Du linge peut être ajouté ou retiré aussi souvent que vous le souhaitez pendant un cycle de séchage. Cependant cela entraînera l'interruption répétée du processus de séchage et rallongera la durée du programme, entraînant une augmentation de la consommation énergétique.

Pour cette raison nous vous recommandons de ne pas rajouter de linge une fois que le programme est lancé.

**i** Si vous sélectionnez un nouveau programme en tournant la molette de sélection de programmes lorsque la machine est en mode veille, le programme en cours est alors annulé et les informations portant sur le nouveau programme s'affichent.

## Sécurité enfants

La sécurité enfants permet d'éviter toute interruption du programme en verrouillant les touches lorsqu'un programme est en cours. La porte de chargement ainsi que toutes les touches à l'exception du bouton « Marche/Arrêt » sur le bandeau de commande sont désactivées lorsque la sécurité enfants est activée.

Pour activer la sécurité enfants, appuyez sur les touches « Alerte sonore » et « anti-froissage » simultanément pendant 3 secondes.

Pour lancer un nouveau programme à la fin du précédent ou pour interrompre le programme, il faut désactiver la sécurité enfants. Appuyez de nouveau sur les boutons pendant 3 secondes pour désactiver la sécurité enfants.

Le symbole de verrouillage s'affiche à l'écran lorsque la sécurité enfants est activée.

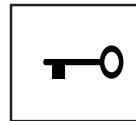

**i** La sécurité Enfants sera également désactivée lorsque la machine est redémarrée en appuyant sur le bouton Marche/Arrêt.

Lorsque le mode Sécurité enfants est activé :

- Les icônes d'affichage ne changeront pas même si la position du sélecteur de programmes est modifiée lorsqu'un programme est en cours ou à l'arrêt.
- Si le mode Sécurité enfants est désactivé après avoir changé la position du sélecteur de programmes pendant le fonctionnement de votre machine, celle-ci s'arrête et les informations relatives au nouveau programme s'affichent.

## Fin du programme par annulation

Vous pouvez sélectionner ou lancer un nouveau programme après l'activation de « Annulation du programme » afin de modifier le programme de séchage.

Pour annuler un programme sélectionné ; Appuyez sur le bouton « Départ/pause/annulation » pendant environ 3 secondes. Les symboles d'avertissement « Nettoyage du filtre à air », « Réservoir d'eau » et « Fin » s'affichent comme rappel à la fin de cette période.

**⚠** Etant donné que l'intérieur de la machine sera très chaud après l'annulation d'un programme en cours, activez le programme d'aération pour le refroidir.

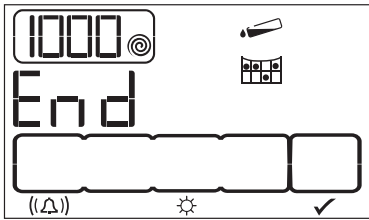

- i** Si vous changez la position du sélecteur de programmes pendant le fonctionnement de votre machine, celle-ci s'arrête, le programme en cours est annulé, et les informations relatives au nouveau programme s'affichent.

### Fin du programme

Les symboles d'avertissement « Nettoyage du filtre », « Réservoir d'eau » et « Fin » s'affichent à l'écran dans l'indicateur de suivi de programme lorsque le programme se termine. La porte peut alors être ouverte et la machine est prête pour un second cycle.

Pour éteindre votre sèche-linge, appuyez sur le bouton « Marche/Arrêt ».

- i** Lorsqu'il est sélectionné, le programme anti-froissement de 2 heures s'activera si vous ne retirez pas le linge de la machine à la fin d'un programme.
- i** Nettoyez le filtre après chaque utilisation (reportez-vous à la section Nettoyage du filtre).
- i** Videz le réservoir d'eau après chaque cycle de séchage (reportez-vous à la section Réservoir d'eau).

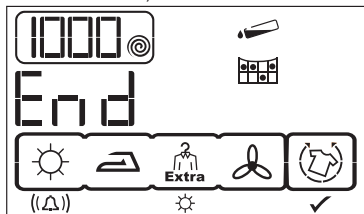

## 6 Entretien et nettoyage

### Cartouche filtrante / Surface intérieure de la porte

Les peluches et fibres qui se dégagent du linge dans l'air au cours du cycle de séchage sont récupérées par la « cartouche filtrante »

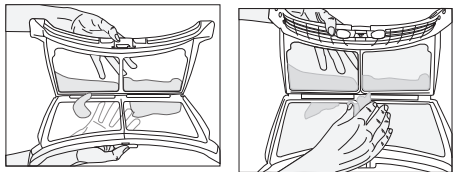
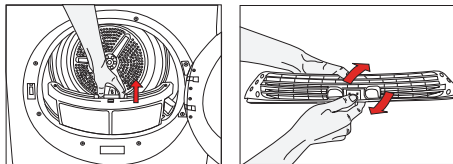

**i** Ces particules se forment généralement à cause de l'usure et du lavage.

**i** Il est recommandé de toujours nettoyer le filtre et les surfaces intérieures du couvercle après chaque processus de séchage.

**i** Vous pouvez nettoyer le filtre et son pourtour à l'aide d'un aspirateur.

Pour nettoyer le filtre :

1. Ouvrez la porte de chargement.
2. Retirez le filtre de trappe en tirant dessus, puis ouvrez le filtre.
3. Éliminez les peluches, les fibres et les résidus de coton à la main ou à l'aide d'un chiffon doux.
4. Fermez le filtre et remplacez-le correctement à sa place.

**i** Au fil du temps, la surface du filtre peut être obstruée après utilisation ; dans ce cas, lavez le filtre avec de l'eau et séchez-le avant toute nouvelle utilisation.

**i** Nettoyez toute la surface intérieure du couvercle et du joint de la porte.

### Capteur

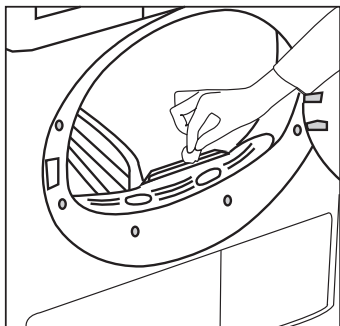

Votre machine est équipée de capteurs d'humidité qui détectent si le linge est sec ou non.

Pour nettoyer le capteur :

1. Ouvrez la porte de chargement du sèche-linge.
2. Laissez la machine se refroidir si un séchage vient d'être réalisé.
3. Nettoyez les capteurs métalliques à l'aide d'un chiffon doux imbibé de vinaigre puis séchez-les.

**i** Nettoyez les capteurs métalliques 4 fois par an.

**⚠** N'utilisez jamais de solvants, de produits de nettoyage ou de substances similaires lors du nettoyage, en effet ces produits entraîneraient un risque d'incendie et d'explosion

### Réservoir plein ;

L'humidité du linge mouillée est éliminée du linge par condensation. Vidangez le réservoir d'eau après chaque cycle de séchage ou bien en cours de séchage, si le témoin d'avertissement « réservoir d'eau » s'allume.

**⚠** L'eau condensée n'est pas potable !

**⚠** Ne retirez jamais le réservoir d'eau lorsqu'un programme est en cours.

Le réservoir d'eau se situe à l'intérieur du tiroir du bandeau comme indiqué ci-dessous. Lorsque le réservoir est plein, le témoin de réservoir d'eau s'allume. Si vous omettez de vider le réservoir d'eau, votre sèche-linge s'arrêtera de fonctionner au cours des cycles de séchage suivants. Dans ce cas, appuyez sur le bouton « Départ/Pause/Annulation » pour relancer le cycle de séchage après avoir vidé le réservoir.

\*Pour la vidange du réservoir d'eau :

- 1-Sortez le tiroir et retirez avec précaution le réservoir d'eau

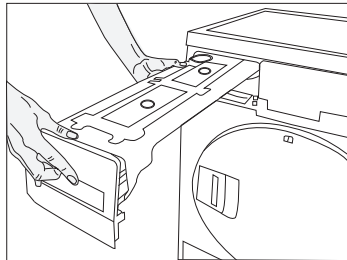

## 2- Videz l'eau du réservoir

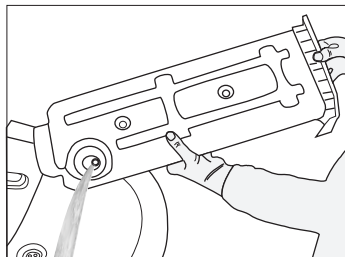

3- Si des peluches sont présentes sur l'entonnoir du réservoir d'eau, nettoyez-les sous l'eau courante.

4-Réinstallez le réservoir plein sa place

## Condenseur

L'air chaud et humide à l'intérieur du condenseur est refroidi par l'air froid provenant de la pièce. Par conséquent, l'air humide circulant dans votre sèche-linge, se condense et peut être pompé vers le réservoir.

**i** Nettoyez le condenseur tous les 30 cycles de séchage ou une fois par mois.

Pour nettoyer le condenseur :

1. Si un processus de séchage vient de se terminer, ouvrez la porte de la machine et attendez que celle-ci refroidisse.

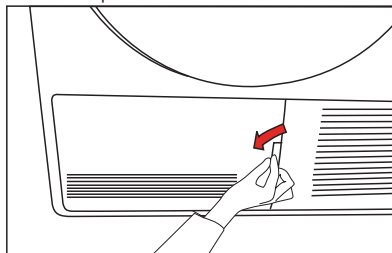

2. Déverrouillez les 2 sécurités du condenseur après avoir ouvert la plaque de protection.

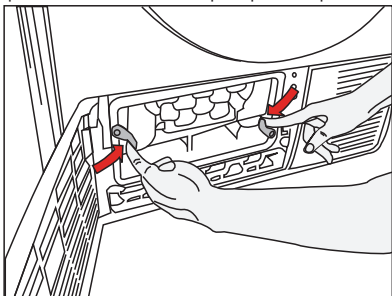

3. Retirez le condenseur.

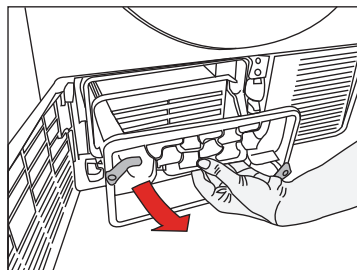

4. Nettoyez le condenseur en appliquant de l'eau sous pression à l'aide d'une armature de douche et attendez que l'eau s'écoule.

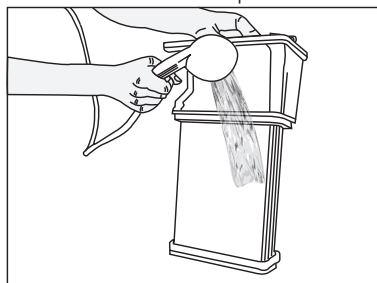

5. Insérez le condenseur dans son logement. Verrouillez les 2 sécurités et vérifiez qu'elles sont installées correctement.

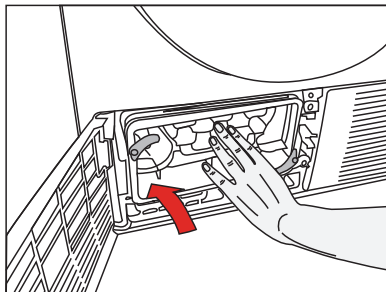

6. Reposez la plaque de protection.

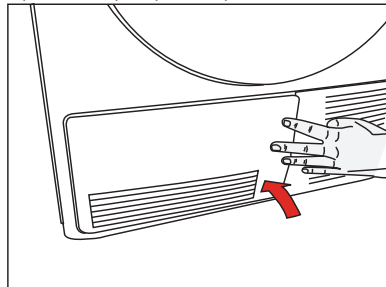

## 7 Suggestions de solutions aux problèmes

Le processus de séchage est excessivement long.

- Les mailles du filtre peuvent être obstruées. Lavez-les à l'eau.

Le linge est mouillé à la fin du séchage

- Les mailles du filtre peuvent être obstruées. Lavez-les à l'eau.
- Un excès de linge pourrait avoir été introduit dans la machine. Ne chargez pas la machine à l'excès.

Le sèche-linge ou le programme ne se met pas en marche. Le sèche-linge n'est pas activé alors qu'il est lancé.

- Il se peut que la machine ne soit pas branchée. Assurez-vous que la machine est branchée.
- La porte de chargement peut être entrouverte. Veillez à ce que la porte de chargement soit complètement fermée.
- Le programme n'a peut être pas été défini ou le bouton « Départ/Pause/Annulation » n'a pas été enfoncé. Assurez-vous que le programme a été défini et qu'il n'est pas sur le mode « Pause ».
- La « sécurité enfants » est peut être activée. Désactivez la sécurité enfants.

Le programme s'est interrompu sans raison.

- La porte de chargement peut être entrouverte. Veillez à ce que la porte de chargement soit complètement fermée.
- L'électricité est peut être coupée. Appuyez sur le bouton « Départ/Pause/Annulation » pour lancer le programme.

Le linge a rétréci, s'est élimé ou s'est abîmé.

- Le programme adapté au type de linge n'a peut être pas été appliqué. Ne séchez que le linge adapté au séchage en machine après avoir vérifié les étiquettes de vos vêtements.
- Sélectionnez un programme et une basse température adaptés au linge à sécher.

L'éclairage du tambour ne s'allume pas

- Le sèche-linge n'a peut être pas été lancé en appuyant sur le bouton « Marche/Arrêt ». Assurez-vous que le sèche-linge est allumé.
- L'ampoule a peut être grillé. Contactez le Service de maintenance agréé pour remplacer l'ampoule.

Le symbole « Final / Anti-froissement » clignote.

- Le programme de 2 heures anti-froissement n'a peut être pas été activé. Eteignez l'appareil et retirez le linge.

Le symbole « Final / Anti-froissement » est allumé.

- Le programme est terminé. Eteignez l'appareil et retirez le linge.

Le symbole « Nettoyage du filtre » est allumé.

- Il se peut que le filtre n'ait pas été nettoyé. Nettoyez le filtre de trappe.

L'eau s'écoule du couvercle

- Nettoyez toute la surface intérieure du couvercle et du joint de la porte.

Le couvercle s'ouvre spontanément.

- Poussez-le jusqu'à ce qu'un bruit vous signale qu'il est fermé.

Pour les produits équipés d'un condenseur :

Le symbole « réservoir d'eau » est allumé.

- Le réservoir d'eau est peut être plein. Videz l'eau du réservoir.

Le symbole « Nettoyage du condenseur » est allumé.

- Il se peut que le condenseur n'ait pas été nettoyé. Nettoyez les filtres dans le condenseur situés sous la plaque de protection.

⚠ Contactez le service de maintenance agréé si le problème persiste.