

# Bellavita

by  **ELECTRO DEPOT**

## Manuel de l'utilisateur

LAVE LINGE SECHANT  
947526 - LFS1275BBNVT

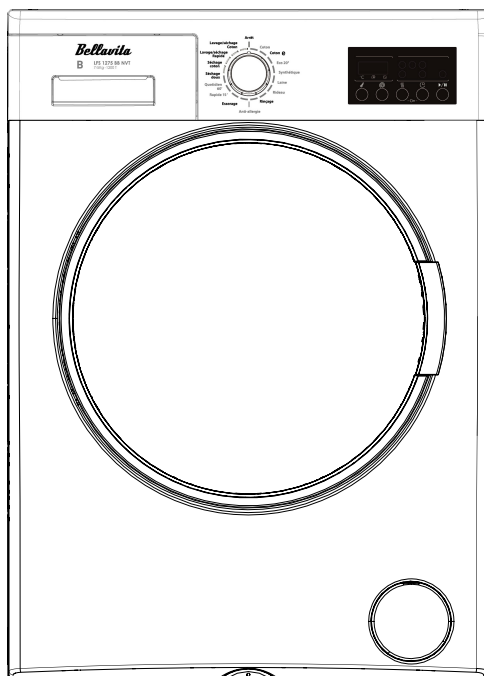

# SOMMAIRE

<b>AVANT D'UTILISER VOTRE MACHINE</b>	<b>5</b>
• Fonctionnement adapté	5
• Avertissements généraux	6
• Consignes de sécurité	9
- Risque d'échaudures/brûlures	9
- Risque de décès dû à une électrocution	10
- Risque d'explosion	12
- Risque d'incendie	12
- Risque de chute et de blessures	14
- Sécurité enfants	15
<b>EMBALLAGE et ENVIRONNEMENT</b>	<b>16</b>
• Sensibilisation à l'environnement et dépose des vieux sèche-linge et lave-linge	
- Retrait des matériaux d'emballage	16
- Mise au rebut d'un vieil appareil	16
<b>INFORMATIONS SUR LES ÉCONOMIES</b>	<b>17</b>
<b>APERÇU DE L'APPAREIL</b>	<b>18</b>
• Spécifications techniques	20
<b>INSTALLATION DE LA MACHINE</b>	<b>21</b>
• Retrait des vis de bridage	23
• Pose de la machine et réglage des pieds	24
• Branchement électrique	25
• Raccordement de l'arrivée d'eau	26
• Raccordement de l'évacuation d'eau	26
<b>PANNEAU DE COMMANDE</b>	<b>28</b>
• Vue d'ensemble du bac à produits	29
• Compartiments du bac à produits	30
• Sélecteur de programme	31

<b>OPÉRATION DE LAVAGE</b>	<b>32</b>
• Tri du linge	32
• Explication des symboles de lavage	33
• Chargement du linge dans la machine	34
• Choix du détergent et chargement dans la machine	36
• Sélection du programme	38
• Fonctions auxiliaires	39
• Système de détection de demi-charge	40
• Sélection de la température	41
• Sélection de la vitesse d'essorage	42
• Sélection du degré de séchage	43
• Sélection de la durée de séchage	42
• Sélection du degré de séchage	45
• Temporisateur	46
• Bouton Départ/Pause	47
• Verrouillage enfants	48
• Annulation du programme	49
• Fin du programme	50
• Tableau des programmes	51-58
• Entretien et nettoyage de votre Appareil (avertissement)	59
• Entretien et nettoyage de votre Appareil (filtres d'arrivée d'eau)	60
• Entretien et nettoyage de votre Appareil (filtre de la pompe)	61-62
• Entretien et nettoyage de votre Appareil (tiroir à lessive)	63
• Butée de rinçage/corps/tambour	64
• Dépannage	65
• Avertissement automatique de défauts et mesures nécessaires	66
• Conseils pratiques	71
• Description de l'étiquette énergétique et économie d'énergie	76
• Informations sur la mise au rebut	74

# AVANT D'UTILISER VOTRE MACHINE

## Fonctionnement adapté



- Lisez complètement cette notice d'utilisation.

- **Votre lave linge est destiné à un usage domestique.**

**La garantie ne s'appliquera pas en cas d'utilisation à des fins professionnelles.**

- Éloignez les animaux domestiques de ce lave linge.

- Vérifiez l'emballage de votre lave linge avant de l'installer. Vérifier également la surface interne une fois l'emballage retiré du lave linge. Ne mettez pas en marche le lave linge s'il est endommagé ou livré avec un emballage ouvert.

- Faites installer votre lave linge par une entreprise agréée. Toute défaillance causée à votre lave linge lors de son installation par des personnes non autorisées annule la garantie.

- Ce lave linge n'a pas été conçu pour être utilisé par des personnes (y compris les enfants) ne jouissant pas de toutes leurs capacités physiques, sensorielles ou mentales ou des personnes non expérimentées ou manquant de connaissance en la matière, à moins qu'elles aient été formées à cet effet ou qu'elles aient reçues des consignes relatives à l'utilisation de ce lave linge par un adulte responsable de leur sécurité.

- Veuillez utiliser votre lave linge séchant pour laver et sécher le linge uniquement s'il cela est indiqué par le fabricant (voir étiquettes sur le linge)

• **Vous devez absolument enlever les vis de bridage (prévues pour le transport) avant la première utilisation de votre lave linge, sinon il y aura des dysfonctionnements importants s'il y avait mise en marche avec ces vis de bridage. La garantie deviendrait caduque si ces vis n'étaient pas enlevées.**

- La garantie de votre lave linge ne couvre pas les dommages causés par les facteurs externes (inondations, feu, rongeur etc.)
- Veuillez conserver soigneusement cette notice d'utilisation. Gardez-le en lieu sûr afin que vous ou un autre utilisateur en ayez besoin ultérieurement.

### **Avertissements généraux**

- La température ambiante adéquate pour un fonctionnement normal de votre machine se situe entre 15 et 25°.
- Les tuyaux congelés peuvent se déchirer et exploser. Dans les régions où la température est inférieure à zéro, la carte électronique peut ne pas fonctionner correctement.
- Assurez-vous que les poches des habits que vous mettez dans le lave linge ne comportent pas de corps étrangers (ongle, aiguilles, briquets, allumettes, trombones...). Ces corps étrangers peuvent endommager votre lave linge.
- Avant de commencer à utiliser votre lave linge, vous pouvez consulter le service après vente afin de demander une aide relative à l'installation, la mise en marche et l'utilisation de votre appareil.

**• Il est recommandé de ne placer que la moitié de lessive dans le compartiment numéro 2 du bac à produits lors du premier lavage. Ensuite, faites fonctionner la lave linge à vide avec le programme**

· L'exposition de la lessive ou de l'adoucissant à l'air libre pendant un certain temps peut altérer ces produits et causer la formation de résidus. Mettez la lessive ou l'adoucissant dans le bac à produits juste avant de démarrer un lavage.

· Il est recommandé de débrancher votre lave linge et de fermer le robinet d'admission d'eau si l'appareil doit rester inutilisé pendant une longue période. De même, laissez le hublot et la bac à produits entr'ouverts pour empêcher l'accumulation d'odeurs nauséabondes dues à l'humidité.

· Il peut y avoir des résidus d'eau dans votre lave linge dus aux essais et tests effectués lors de la fabrication, dans le cadre des procédures de contrôle qualité. En aucun cas, cette situation ne constitue un danger pour votre lave linge.

· Pour prévenir les risques de suffocation, mettez le sachet livré avec votre lave linge et contenant la notice d'utilisation, hors de la portée des enfants.

· Mettez les pièces livrées dans ce sachet hors de la portée des enfants.

· N'utilisez les programmes de pré-lavage que pour le linge très sale.

- Vous devez respecter la quantité maximum de linge prescrite dans le programme de lavage et de séchage choisi.
- En cas de défaillance, débranchez d'abord la machine et fermez le robinet. N'essayez pas de réparer la machine vous-même. Consultez plutôt le service agréé le plus proche.
- N'ouvrez jamais le compartiment à détergent lorsque l'appareil est en marche.
- Ne forcez pas l'ouverture de la porte lorsque l'appareil est en marche.
- Bien vouloir respecter les conseils du fabricant en ce qui concerne l'utilisation par votre machine d'adoucisseurs ou autres produits similaires.
- Lorsque votre machine est en phase de séchage, veuillez ne pas l'arrêter avant la fin du programme. Si jamais vous le faites, enlevez rapidement tout votre linge et étalez le sur une surface adéquate pour qu'il refroidisse.
- Disposez votre machine dans un endroit où sa porte peut être entièrement ouverte (Ne la placez pas à des endroits où sa porte ne peut s'ouvrir entièrement.).
- Disposez votre machine dans des endroits qui peuvent être ventilés et par où l'air passe fréquemment.



## **Avertissements en matière de sécurité**

**Vous devez lire absolument ces avertissements. Le nonrespect de ces mises en garde pourrait vous exposer, ainsi que les membres de votre famille, à des risques de**



### **Risque de brûlure !**

- Ne touchez pas le tuyau de vidange ou même l'eau de vidange lors du processus de vidange de l'eau, car le lave linge peut atteindre des températures élevées pendant son fonctionnement.
- Ouvrez entièrement le hublot du lave linge après une phase de séchage. Évitez de toucher la le verre du hublot. Les dangers de brûlure sont dus à la température élevée de ce verre.





## Risque d'électrocution !

- N'utilisez jamais de prises multiples ou rallonges pour raccorder votre lave linge.
- Évitez d'utiliser des prises endommagées ou présentant des entailles.
- Ne débranchez jamais le lave linge en tirant sur le câble d'alimentation électrique. Retirez la prise en la prenant avec la main
- Évitez de brancher ou de débrancher le lave linge avec des mains mouillées au risque d'être victime d'un choc électrique.
- Ne touchez jamais le lave linge en ayant les mains ou les pieds mouillés ou humides
- Si le câble électrique est endommagé, il doit être impérativement être remplacé par un technicien qualifié ou par le service après vente afin d'éviter tout risque d'électrocution

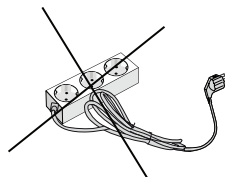



## Risque d'inondation!

- Vérifiez si l'eau coule rapidement ou non dans votre lavabo ou évier, avant de fixer le tuyau de vidange au lavabo ou à l'évier (si installé de cette manière).
- En cas de vidange fixe, faites le même contrôle.
- Prenez les mesures nécessaires pour empêcher que le tuyau de vidange glisse ou se décroche de son emplacement final, compte tenu que la force de l'eau au moment de la vidange peut décrocher le tuyau de vidange s'il n'est pas correctement fixé.



## **Risque d'explosion!**

- Votre lave linge comporte une fonction de séchage, assurez-vous donc d'avoir bien rincé et vidangé les textiles ayant pu contenir des produits chimiques ou gazeux appliqués (exemple : détachant, etc...), sinon il pourrait y avoir un risque d'explosion lors de la mise en marche du lave linge avec la fonction séchage.



## **Risque d'incendie!**

- Le linge sec non lavé ne doit pas être séché dans votre lave linge séchant.
- Ne laissez pas de liquides inflammables ou explosives à proximité votre lave linge.
- Les textiles tachés d'huile de cuisson, d'acétone, d'alcool, d'essence, de kérosène, de détachant, de térébenthine, de cire d'abeille et de dissolvant de ces taches doivent d'abord être lavés avec une quantité supplémentaire de lessive et d'eau chaude avant de programmer le séchage, sinon il pourrait avoir un risque d'incendie lorsque vous mettez votre lave linge en marche avec la fonction séchage.
- Si vous devez choisir un programme de lavage/séchage, n'utilisez absolument pas de boule de lavage ou boule contenant de la lessive liquide dans votre lave linge, car cela pourrait causer un risque d'incendie.

• Pour pallier aux risques d'incendie, ne mettez jamais les textiles à sécher dans la lave linge séchant dans les conditions suivantes:

- Si le linge n'est pas lavé.

- Si des taches d'huile et autres taches sur le linge (huiles de cuisson, baumes et restes de cosmétiques, tache de cuisine, etc.) ne sont pas bien nettoyées.

- Si le nettoyage du linge implique des produits chimiques industriels.

- Si le linge comporte une grande quantité de mousse caoutchouté, d'éponge, ou des parties ou accessoires semblables au caoutchouc.

- Évitez de sécher le caoutchouc, les éponges (latex), les bonnets de douche, les produits textiles étanches à l'eau, les produits à base de caoutchouc, les vêtements ou coussins remplis de mousse caoutchouté dans le lave linge avec la fonction séchage.

- Évitez aussi de sécher le linge endommagé ou rembourré (oreiller ou vestes), car la mousse qui se trouve à l'intérieur de ses rembourrages, pourrait prendre feu pendant le processus de séchage.

- Le soufre contenu dans les produits décapants peut causer la corrosion. Par conséquent, n'utilisez jamais de produits décapants dans votre lave linge.

- Vérifiez que le tambour ne contient pas de récipients de lessive oubliés. Ces boîtes en plastique pourraient fondre lors du séchage et endommager le lave linge et le linge.

- Le linge qui a été débarrassé de taches avec des produits spécifiques doit être bien rincé avant d'être lavé et séché.

- Ne jamais utiliser de produits qui contiennent des matières solvantes (comme du gaz de lavage) dans votre lave linge.
- Vérifiez toutes les poches des vêtements à laver, et retirez tous les objets (aiguilles, trombones, agrafes, allumettes, briquets...) avant de les mettre dans le lave linge, car ces objets présentent un risque d'explosion



## **Risque de chute et de blessure !**

- Ne montez jamais sur votre lave linge. Le plateau supérieur de votre lave linge peut se casser et vous pouvez vous blesser.
- Rangez les tuyaux, le câble et l'emballage de votre lave linge lors de l'installation. Vous pourriez trébucher dessus et tomber.
- Ne mettez pas votre lave linge à l'envers ou sur le côté.
- Ne soulevez pas votre lave linge en la tenant par bac à lessive ou par le hublot. Ces parties pourraient se casser et vous blesser.
- Si les tuyaux et câbles ne sont pas bien positionnés une fois le lave linge installé, vous courrez le risque de chute et de blessure.



Le lave linge doit être transporté et déplacé par au moins 2 personnes



## Sécurité des enfants!

- Ne laissez jamais les enfants jouer avec le lave linge, car c'est un appareil électrique.
- Ne laissez jamais les enfants sans surveillance auprès du lave linge.

Les enfants peuvent s'enfermer dans le lave linge.

- Le hublot en verre et la surface du lave linge peuvent devenir extrêmement chauds lors du fonctionnement.

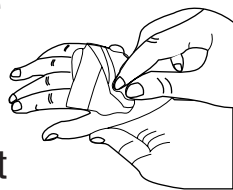

- À cet effet, ne laissez jamais les enfants toucher le lave linge pendant qu'il fonctionne, car ils pourraient subir des dommages au niveau de leur peau.
- Mettez les matériaux d'emballage hors de portée des enfants (évités qu'ils ne jouent avec).
- L'inhalation de détergent ou de tout autre produit utilisé pour le lavage présente des risques d'intoxication. De même, tout contact avec la peau peut causer des irritations cutanées. Mettez absolument les produits de nettoyage hors de portée des enfants.

# EMBALLAGE ET ENVIRONNEMENT

## MISE AU REBUT DE L'EMBALLAGE ET DE VOTRE ANCIEN LAVE LINGE DE FAÇON RESPONSABLE

### Mise au rebut des matériaux d'emballage

Les matériaux d'emballage qui protègent votre lave linge contre les dommages susceptibles de survenir lors du transport, doivent être mis au recyclage. Les matériaux recyclés permettent d'économiser des matières premières et de réduire la production de déchets.

### Mise au rebut de votre ancien lave linge

Les appareils électriques hors d'usage peuvent encore contenir des pièces récupérables. Par conséquent, ne jetez jamais vos appareils usagés et inutilisés dans la poubelle classique.



Portez systématiquement vos vieux appareils électroniques ou électriques dans les centres de recyclage de votre localité (déchetterie).

**Pour la sécurité des enfants, mettez vos anciens appareils en lieu sûr, jusqu'à ce qu'ils soient sortis de votre domicile.**

# INFORMATIONS SUR LES ÉCONOMIES

Quelques informations importantes pour un rendement optimum de votre lave linge :

- Vous devez respecter la quantité maximale de linge indiquée dans le programme de lavage et de séchage. En respectant cette consigne, votre lave linge sera plus performant.
- Ne pas utiliser la fonction pré lavage pour du linge normal et peu sale permet d'économiser l'électricité et l'eau.
- Doser correctement les produits lessiviels. il est impératif de diminuer **très sensiblement les quantités de lessive** compte tenu que votre nouveau lave linge consomme peu d'eau par rapport aux anciens lave linge suivant les nouvelles normes). De plus, votre lessive doit être conservée dans un endroit sec et non humide pour garder toute son efficacité.



# APERÇU DE L'APPAREIL

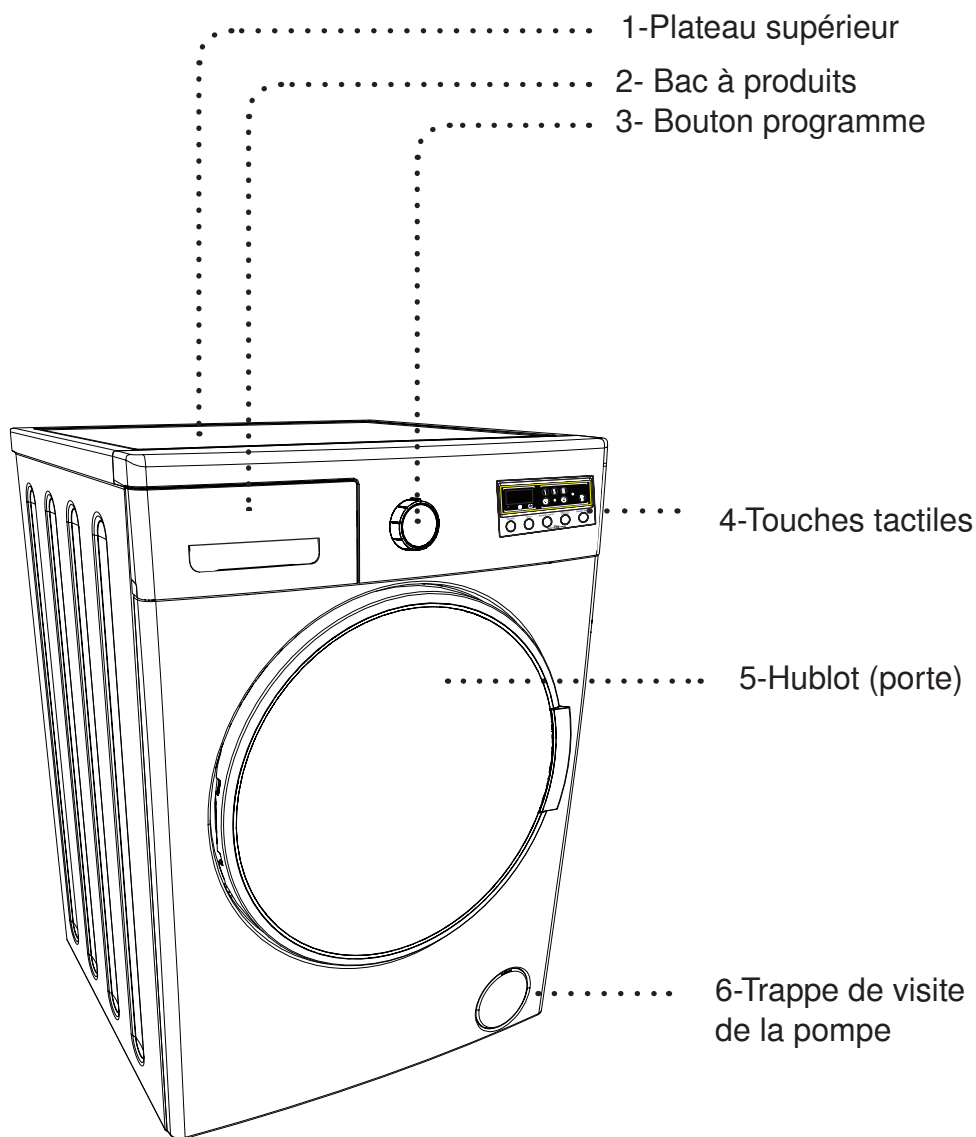

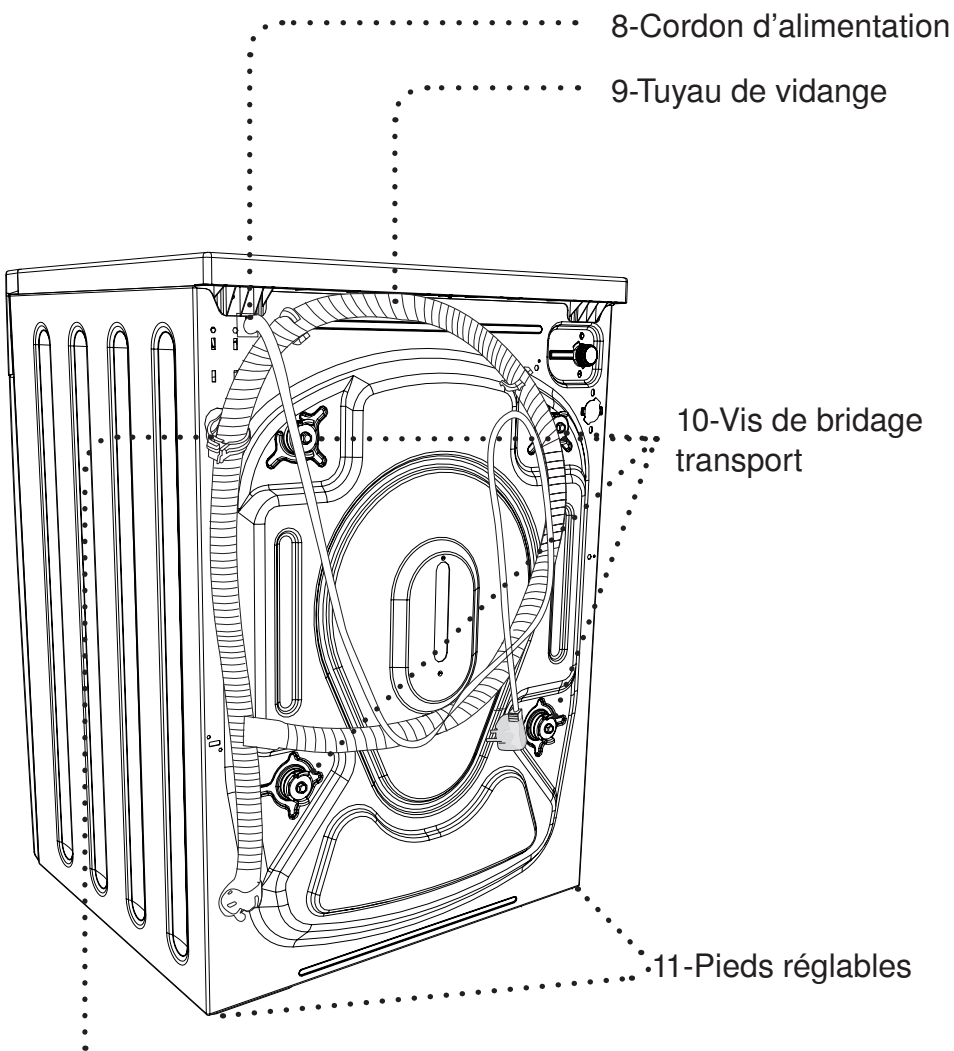

12- Support plastique du tuyau de vidange : Ne retirez jamais ce support plastique, car le fonctionnement du lave linge en serait affecté. Ne l'enlevez en aucun cas.)

# Spécifications techniques

Capacité maximale de lavage (linge sec) (kg)	7,0
* Capacité maximale de séchage (kg)	5.0
Vitesse d'essorage (tr/min)	1200
Nombre de programmes	15
Tension/fréquence de fonctionnement (V/Hz)	220-240 / 50
Pression d'eau (Mpa)	Maximale :1 Minimale :0.1
Dimensions (H x l x L) (mm)	845x597x582
<b>* Le linge sec non lavé ne doit pas être séché dans votre machine.</b>	

Consommation d'énergie (lavage, essorage, séchage) (kWh/cycle)	5,67
Consommation d'énergie (lavage et essorage uniquement) (kWh/cycle)	1,23
Consommation d'eau (lavage, essorage, séchage) (L/cycle)	118
Consommation d'eau (lavage et essorage uniquement) (L/cycle)	53

Programmes de contrôle suivant la norme EN 50229

## **Le programme sera utilisé pour le cycle de lavage :**

*Programme : Coton Éco, charge : 7 kg, Température : 60 °C, Vitesse d'essorage : Max – 1200 tr/min,*

## **Les programmes seront utilisés pour le cycle de séchage :**

### **Séchage de la première portion :**

Programme : "Coton Sec" charge : ~3,5 kg (1 draps + 6 taies d'oreillers + 12 toutes les serviettes) Option : niveau 2 ( ))

### **Séchage de la deuxième portion :**

Programme : "Coton Sec" charge : ~3,5 kg (1 draps + 6 taies d'oreillers + serviettes restantes.) Option : niveau 2 ( ))

# INSTALLATION

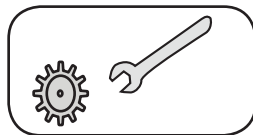

Il est conseillé de faire installer votre lave linge par une personne qualifiée ou une entreprise agréée.

## Retrait des vis de bridage transport

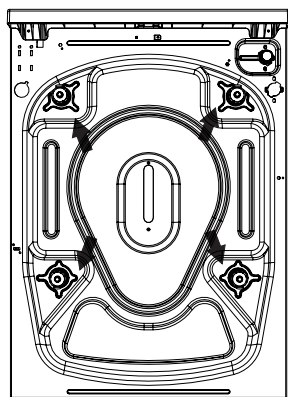

Avant de mettre en service votre lave linge, vous devez enlever les vis de bridage transport qui se trouvent derrière l'appareil.

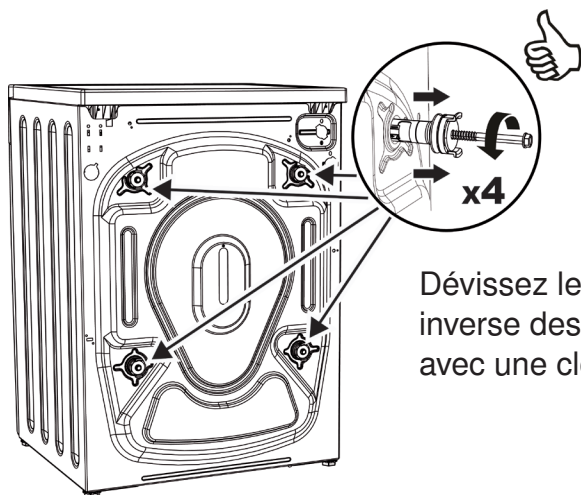

Dévissez les 4 vis dans le sens inverse des aiguilles d'une montre avec une clé appropriée.

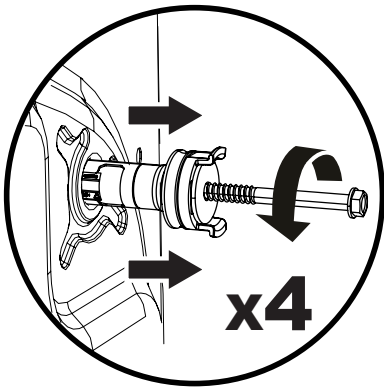

Puis, tirez les ensembles complets pour les extraire. Conservez bien ces vis de bridage car elles pourront servir lors d'un transport ultérieur, en cas de déménagement par exemple.

**REMARQUE :** Vous devez absolument enlever les vis de bridage transport avant la première utilisation de votre lave linge. Les défaillances pouvant survenir en cas d'utilisation du lave linge sans avoir enlevé les vis de bridage transport ne seront pas couvertes par la garantie.

Après avoir enlevé les vis de bridage transport, bouchez les 4 trous à l'aide des bouchons en plastique fournis dans le sachet plastique des accessoires.

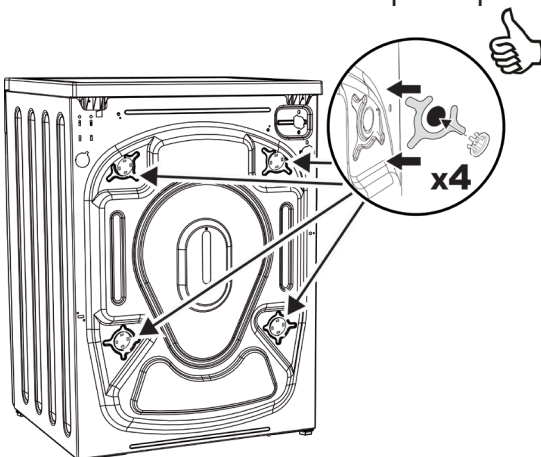

# Mise en place du lave linge et réglage des pieds

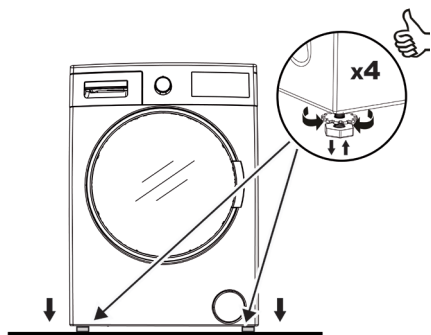

N'installez jamais votre lave linge sur un tapis (ou sur une surface semblable) qui obstruerait le passage de l'air de ventilation dans le bas.

Pour assurer un fonctionnement silencieux et sans vibration de votre lave linge, positionnez-le sur une surface ferme et non glissante (exclure les planchers en bois).

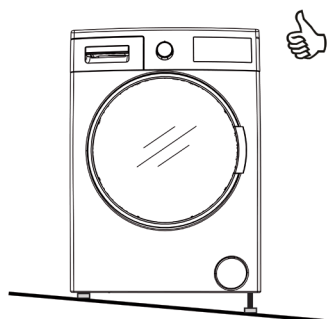

Il est impératif de mettre votre lave linge de niveau. Pour cela, il sera nécessaire d'utiliser un niveau à bulle.

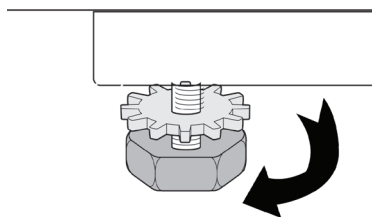

Régler la mise à niveau au moyen des 4 pieds réglables.

- Pour ce faire, desserrez l'écrou de réglage en plastique
- Relevez ou abaissez les pieds en les faisant tourner à droite ou à gauche

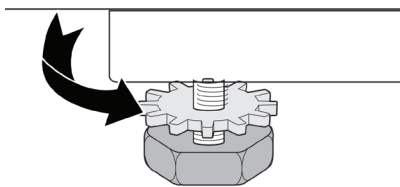

- Serrez les écrous de réglage en plastique une fois que la mise à niveau est terminée
- Une fois les réglages de pieds terminés, le lave-linge devra être parfaitement stable.



- Ne palliez jamais aux irrégularités du sol en plaçant des cartons, des bouts de bois ou tout matériel similaire en bas de votre lave-linge
- Lorsque vous nettoyez la surface sur laquelle est positionnée votre lave-linge, veuillez à ne pas perturber la stabilité de la machine.



## Branchement électrique

- Votre lave linge séchant est prévu pour fonctionner sur du courant 220-240 V/50 Hz.
- Le câble d'alimentation de votre lave linge est équipé d'une prise mâle avec terre spécifique
- Cette prise mâle doit toujours être branchée sur une prise murale de 10 ampères avec mise à la terre. La valeur actuelle du fusible de la ligne d'alimentation connectée à cette prise doit aussi être de 10 ampères.
- Si votre prise et votre fusible ne sont pas conformes à cette configuration, veuillez contacter un électricien qualifié.
- Le Fabricant dégage toute responsabilité en cas de dommages éventuels qui se produiraient suite à une utilisation de l'appareil sans mise à la terre (installation non conforme)

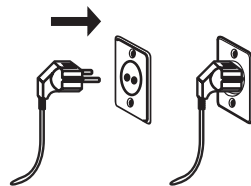

**Remarque :** Le fait de faire fonctionner votre lave linge sur une tension plus faible que celle indiquée sur la plaque signalétique du lave linge, réduirait son cycle de vie et aura une incidence sur sa performance.



## Branchement de l'alimentation d'eau

- Faites fonctionner votre lave linge uniquement avec de l'eau froide.
- N'utilisez que les tuyaux d'alimentation d'eau neufs fournis avec votre lave linge ou ceux achetés auprès de nos distributeurs agréés.

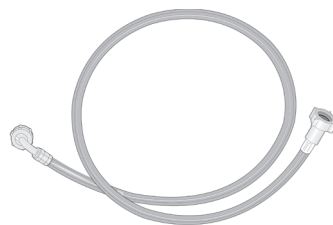

- Pour éviter toute fuite au niveau des raccords, 2 joints (dont un avec filtre) sont fournis avec le tuyau.

- Branchez le raccord (coudé) du tuyau d'arrivée d'eau à l'arrière de la machine avec 1 joint. Serrez à main la partie en plastique du tuyau.

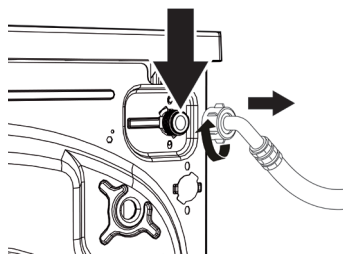

- Branchez à un robinet 3/4 (20x27) l'autre raccord (droit) en intercalant le joint avec filtre. Serrez à main la partie en plastique du tuyau.
- En cas de doute, faites brancher la machine par un installateur qualifié
- Une fois les branchements effectués, vérifiez

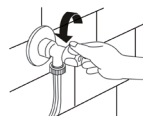
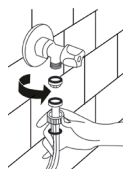

l'absence de fuites au niveau des raccords en ouvrant entièrement le robinet.

- Une pression d'eau variant entre 0,1 et 1 Mpa permettra à votre lave linge de fonctionner correctement (la pression de 0,1 Mpa signifie que le robinet ouvert au maximum débite plus de 8 litres d'eau par minute).

- Veillez à ce que le tuyau d'alimentation d'eau ne soit pas tordu, cassé, aplati ou redimensionné.

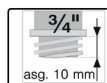

**Remarque :** Lors du branchement de l'eau, n'utilisez uniquement que le tuyau d'alimentation d'eau neuf fourni avec votre lave linge. N'utilisez jamais des tuyaux d'alimentation anciens, usés ou endommagés.

## Branchement de la vidange

- L'extrémité du tuyau de vidange (crosse de vidange) peut être directement fixée à l'évacuation d'eau (la dimension de la canalisation doit être d'au moins 4 cm, ainsi vous éviterez tout risque de siphonage) ou à un dispositif spécial installé sur le système d'écoulement d'un lavabo ou d'un évier (il doit être correctement fixé et situé à une hauteur maximale de 80 cm)
- Ne rallongez jamais le tuyau de vidange en ajoutant des longueurs supplémentaires.
- Ne déversez pas l'eau contenue dans le tuyau de vidange dans un récipient, un seau ou une baignoire.
- Vérifiez que le tuyau de vidange n'est pas plié, tordu, écrasé ou étiré.

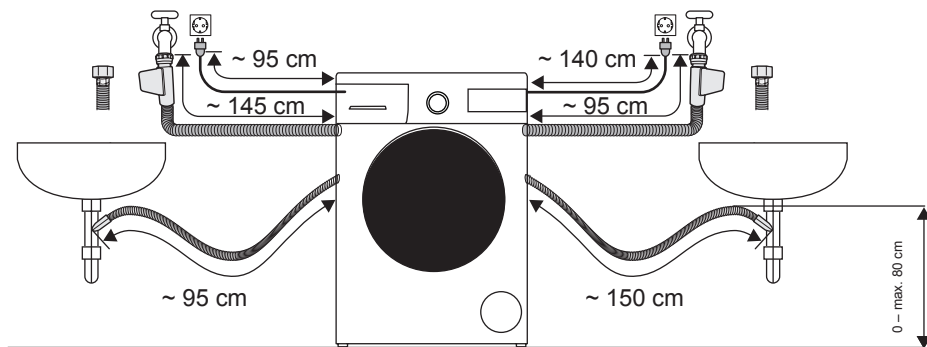
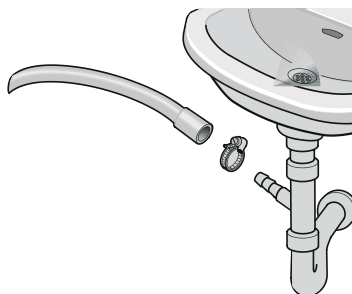

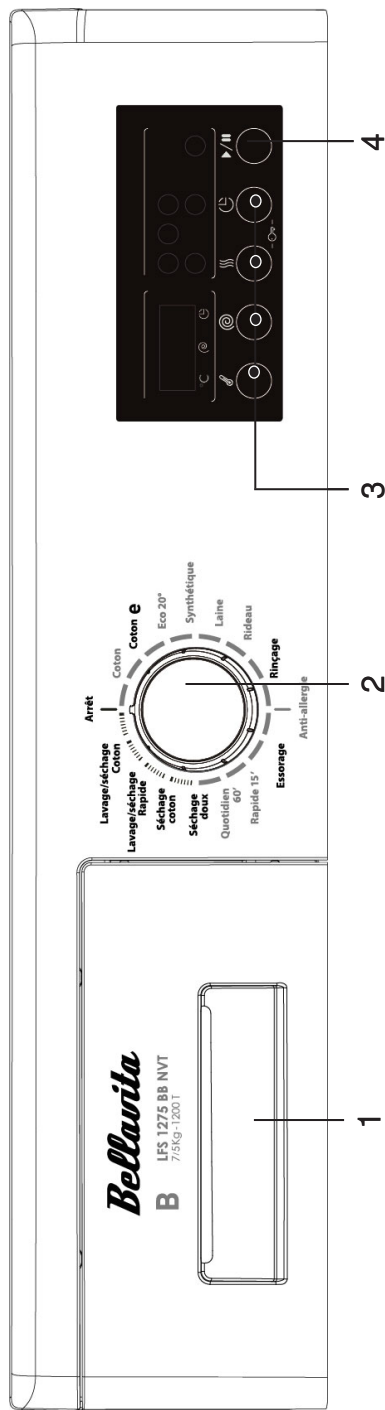

### 1- Tiroir produits lessiviels (bac à produits)

**2- Sélecteur de programme :** Vous pouvez sélectionner le programme souhaité avec le sélecteur de programme. Tournez le sélecteur de programme dans les deux directions pour mettre en fonction un programme. Assurez-vous que le sélecteur est exactement sur le programme que vous souhaitez sélectionner.

**3- Touches de réglages et de fonctions supplémentaires :** Les touches de votre lave linge sont tactiles. Il suffit de les toucher légèrement pour effectuer ou modifier une sélection.

**4- Touche Départ/Pause :** Vous pouvez mettre votre lave linge en marche ou en pause avec cette touche.

# PANDEAU DE COMMANDE

## Vue d'ensemble du bac à produits

Lorsque vous voulez laver votre linge avec de la lessive liquide, vous devez utiliser l'accessoire spécifique lessive liquide (1). Vous pouvez utiliser votre lessive liquide dans tous les programmes sans prélavage. Pour cela, mettez en place l'accessoire dans le compartiment 2 du tiroir produit lessiviels et mettez la quantité de détergent liquide (utilisez ces produits en fonction des consignes du fabricant de lessive). Ne dépassez pas la hauteur marqué MAX. Cet accessoire doit être utilisé uniquement pour de la lessive liquide, et doit être impérativement enlevé lors de l'utilisation de lessive en poudre.

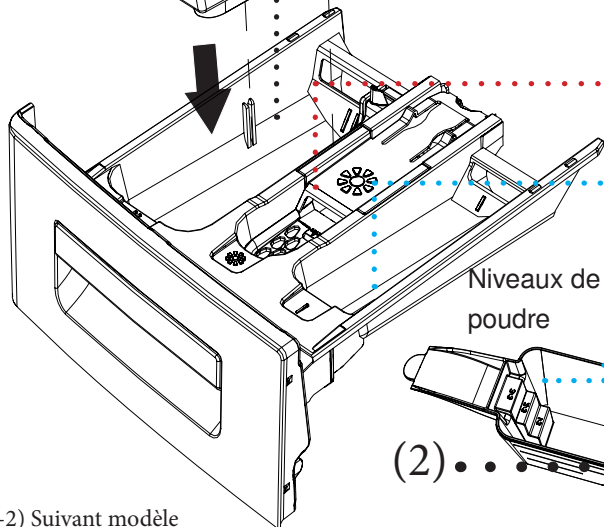
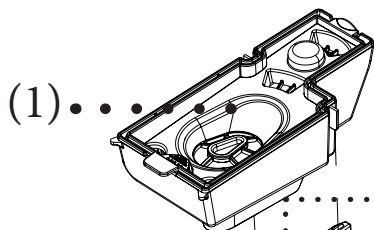
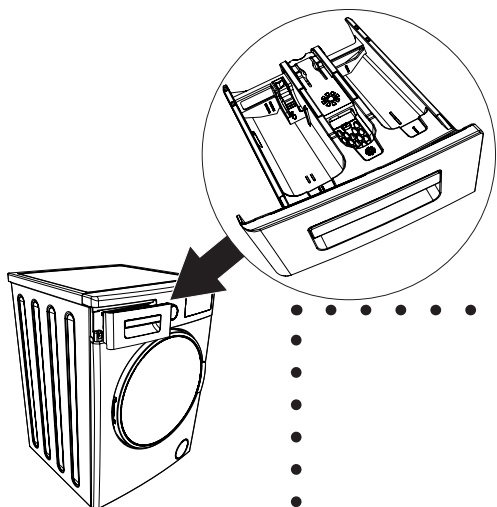

..... Compartiment lessive pour le lavage principal

..... Compartiment pour l'adoucissant

..... Compartiment lessive pour prélavage

Niveaux de lessive en poudre

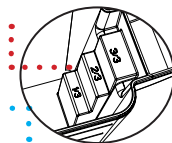

Cuillère de dosage de la lessive en poudre

(2) .....

## Compartiments du bac à produits

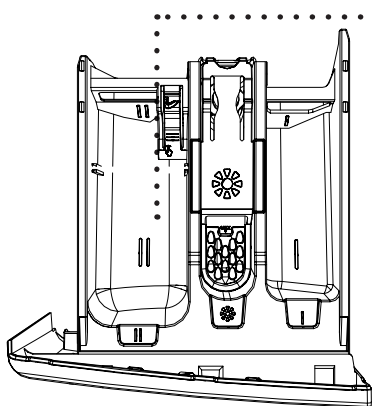

### Compartiment lessive pour le lavage principal :

Dans ce compartiment, ne doivent être mis que les produits comme la lessive (liquide ou en poudre) ou des agents anticalcaire. Vous trouverez l'accessoire pour la lessive liquide dans le sachet plastique d'accessoires livrée avec le lave linge. (\*)

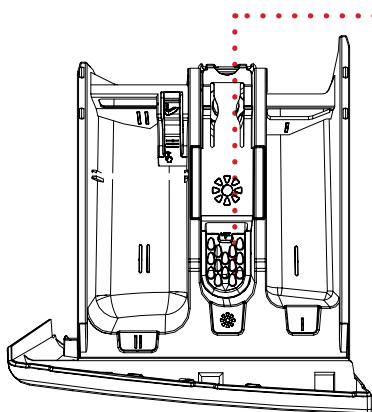

### Compartiment pour adoucissant et amidonnage

Dans ce compartiment, les produits tels que l'adoucissant pour linge peuvent être utilisés (il est recommandé de respecter les doses prescrites par le fabricant). Les adoucissants que vous utilisez peuvent parfois rester dans ce compartiment parce que ces produits ne sont pas fluides. Pour éviter cette situation, il est recommandé d'utiliser des adoucissants liquides ou de les diluer avant utilisation.

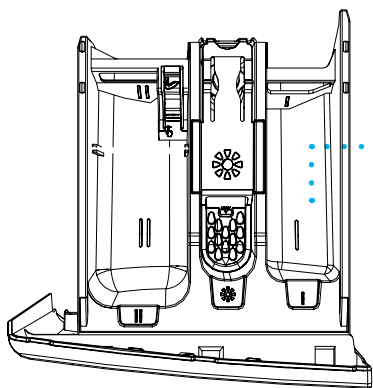

### Compartiment lessive pour le pré-lavage

Utilisez ce compartiment uniquement en cas de sélection de la fonction pré-lavage. Il est également recommandé de n'utiliser la fonction pré-lavage que pour du linge très sale. Pour l'entretien du tiroir à produits lessiviels, aller à la page 99.

(\*) Dépend du modèle

## Sélecteur de programme

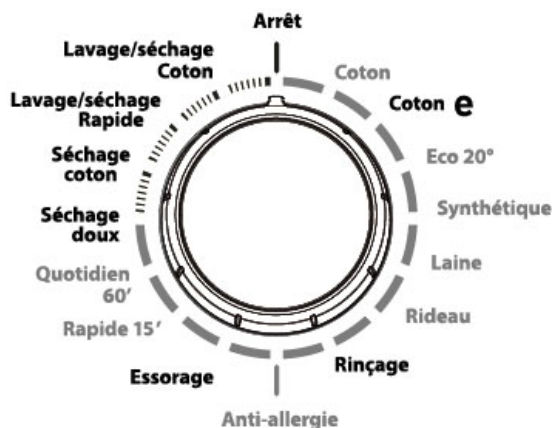

Le sélecteur de programme vous permet de sélectionner le programme avec lequel vous souhaitez laver votre linge. Vous pouvez mettre le programme de sélection en marche en tournant le sélecteur de programme dans les deux sens.

Assurez-vous que le sélecteur est exactement sur le programme que vous souhaitez sélectionner.

- Consultez les fonctionnalités des programmes dans le tableau de la page 48.

# OPÉRATION DE LAVAGE

- Ouvrez le robinet d'eau.
- Branchez votre lave linge.

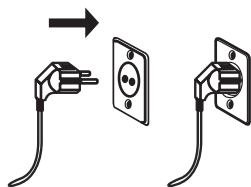
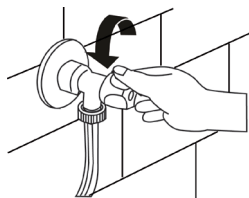

## Tri du linge



Votre linge comporte des étiquettes avec les indications de lavage prescrites par les fabricants. Lavez ou séchez votre linge en respectant les consignes indiquées sur ces étiquettes.

- Triez votre linge en fonction du type de tissu (coton, synthétique, délicats, laine, etc.), de la température de lavage (froid, 30°C, 40°C, 60°C, 90°C), du niveau de salissure (moins sale, sale, très sale) et de la possibilité de séchage ou non en machine.
- Séparez toujours le linge blanc des vêtements de couleur.
- Lavez séparément le linge de couleur neuf, car il risque de déteindre au cours du premier lavage.
- Assurez-vous que votre linge ne comporte aucune pièce métallique dans les poches. S'il y en a, veuillez les enlever.

**AVERTISSEMENT :** Toute défaillance survenant suite à la présence de corps étrangers dans votre lave linge annulera automatiquement la garantie.

- Fermez les fermetures à glissières et boutonnez vos habits.
- Enlevez les crochets de rideaux (métalliques ou plastiques) ou placez-les dans un filet ou un sac à linge fermé.
- Mettez à l'envers les habits tels que pantalons, tricots, t-shirts, pulls et survêtements
- Lavez les petites pièces tels les chaussettes, les mouchoirs et lingerie similaire dans un sac ou filet de lavage.

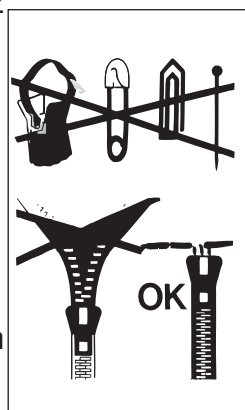

# Explication des symboles de lavage des textiles



Tissu résistant



Tissu délicat



Température maximale de lavage : 95 °C



Température maximale de lavage : 60 °C



Température maximale de lavage : 40 °C



Température maximale de lavage : 30 °C



Lavage à la main uniquement



Pas de lavage en lave linge (à sec uniquement)



Blanchiment autorisé dans l'eau froide



Blanchiment interdit



Température maximale de repassage : 200 °C



Température maximale de repassage : 150 °C



Température maximale de repassage : 110 °C



Pas de repassage



Symboles de nettoyage à sec. Les lettres indiquent le type des

solvant à utiliser. Les textiles portant ces symboles ne doivent jamais être lavés dans un lave linge, sauf mention contraire apposée sur l'étiquette.



Nettoyage à sec interdit



Séchage sur une surface plane



Séchage sans repassage



Séchage étendu



Séchage température normale



Séchage faible température



Pas de séchage en tambour



## Chargement du linge dans le lave linge

- Ouvrez le hublot de votre lave linge.

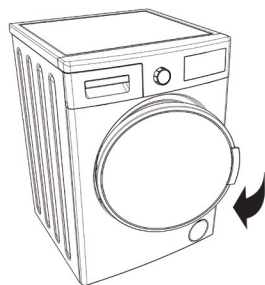

- Vérifiez l'intérieur du tambour. Il peut y avoir du linge oublié lors des précédents lavages. Si tel est le cas, enlevez le linge restant avant de sélectionner le programme.

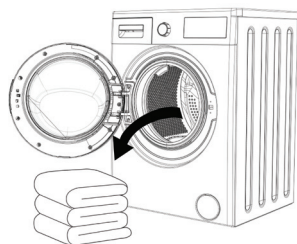

- Mettez votre linge dans le tambour en veillant bien à le répartir. Pliez les articles tels que les couvre-lits et couvertures comme indiqué ci-dessous avant de les charger dans le tambour.

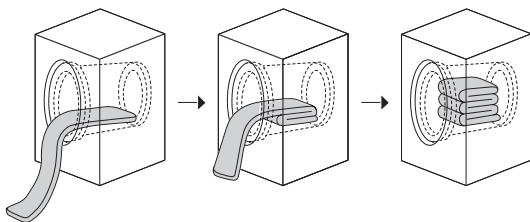

- Introduisez les vêtements séparément (l'un après l'autre).
- Assurez-vous qu'aucun vêtement n'est coincé entre le hublot et le joint de hublot lors de la fermeture du hublot (porte) de votre lave linge.
- Assurez-vous que le hublot de votre lave linge est totalement fermé, sinon le processus de lavage ne commencera pas

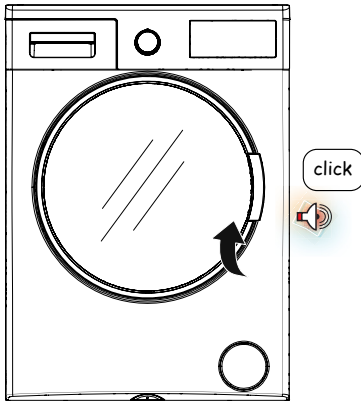

## Choix des produits lessiviels et introduction dans le bac à produits

La quantité des produits lessiviels dépend des critères suivants :

- La dose de lessive à utiliser est déterminée par le degré de salissure de votre linge.
- Pour le linge légèrement sale, n'effectuez pas de prélavage et versez une petite quantité de lessive dans le compartiment n° 2 du bac à produits.
- Pour le linge très sale, sélectionnez un programme avec prélavage, versez 1/4 de lessive (que vous utiliseriez dans un lavage normal) dans le compartiment n° 1 du bac à produits et la quantité restante (3/4) dans le compartiment n° 2.
- Utilisez des lessives spécialement adaptées pour les machines à laver automatiques. Les doses à utiliser pour votre linge seront précisées sur les emballages des lessives.
- La quantité de lessive dépend de la dureté de l'eau : plus le niveau de dureté est élevé, plus grande devra être la quantité de lessive à utiliser.
- La quantité de détergent à utiliser dépendra également de la quantité de linge à laver.
- Versez l'adoucissant dans le compartiment prévu à cet effet dans le bac à produits. Ne dépassez pas le niveau MAX, sinon l'adoucissant s'écoulera dans l'eau de lavage.
- Les assouplissants très concentrés doivent être dilués avec un peu d'eau avant de les verser dans le bac à produits. Un assouplissant très concentré bouchera le siphon et empêchera l'écoulement du produit.
- Vous pouvez utiliser des lessives liquides pour tous les programmes sans prélavage. Pour ce faire, installez le bac spécifique pour lessive liquide (voir instructions page 29) dans le compartiment n° 2 du bac à produits et versez la quantité de lessive liquide en fonction des prescriptions du fabricant. Ne dépassez pas le niveau MAX et utilisez ce bac uniquement pour la lessive liquide (il faudra impérativement l'enlever si vous utilisez à nouveau de la lessive en poudre).

Pour placer le dispositif de détergent dans le tiroir à détergent, voir instructions en page 30.(\*)

(1-2) Dépend du modèle



**Si vous devez choisir un programme de lavage + séchage enchainé, ne mettez pas un dispositif ou boule de dosage de lessive dans votre tambour. Il peut causer un risque d'incendie.**

## Sélection des programmes

- Sélectionnez le programme de lavage de votre choix avec le sélecteur de programme.

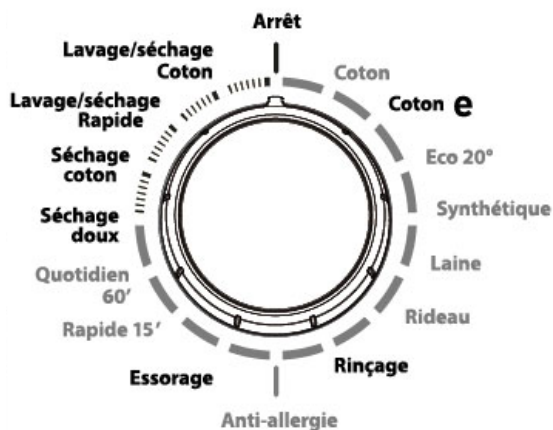

## FONCTIONS AUXILIAIRES

Avant de lancer le programme, vous pouvez alternativement choisir une fonction supplémentaire.

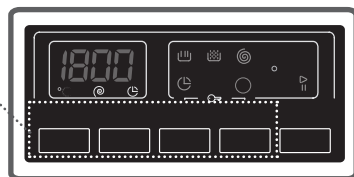

- Appuyez sur le bouton de la fonction auxiliaire que vous souhaitez sélectionner.
- Si le symbole de fonction auxiliaire sur l'affichage électronique est allumé, la fonction auxiliaire que vous avez sélectionné est activée.
- Si le symbole de fonction auxiliaire sur l'affichage électronique clignote, la fonction auxiliaire que vous avez sélectionné n'est pas activée.

### Les causes de la non activation:

- **La fonction auxiliaire que vous voulez utiliser dans le programme de lavage sélectionné ne répond pas ;**

**Votre machine a traversé l'étape au cours de laquelle la fonction auxiliaire sélectionnée serait appliquée ;**

- **elle n'est pas compatible avec la fonction auxiliaire que vous avez précédemment sélectionnée ;**

## SYSTÈME DE DÉTECTION DE DEMI-CHARGE

Votre machine est équipée d'un système de détection de demi-charge.

Lorsque vous mettez environ la moitié ou moins de quantité de lessive par rapport à la capacité maximale de votre machine, votre machine va fonctionner de manière à économiser le temps de lavage, la consommation d'eau et d'énergie dans certains programmes. Si la fonction demi-charge est activée, la machine peut terminer le programme que vous avez défini dans un temps plus court.

## 1- Sélection de la température

Vous pouvez sélectionner la température de l'eau de lavage grâce au bouton de réglage de la température de l'eau de lavage.

Lorsque vous sélectionnez un nouveau programme, la température maximale de l'eau de lavage est indiquée sur l'affichage de la température de l'eau de lavage.

Vous pouvez progressivement diminuer la température de l'eau de lavage entre la température maximale et le lavage à froid (--) en appuyant sur le bouton de réglage de la température de l'eau de lavage.

Si vous avez raté la température de l'eau de lavage que vous vouliez, vous pouvez revenir à la température voulue en appuyant continuellement sur le bouton de réglage de la température de l'eau de lavage.

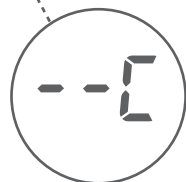
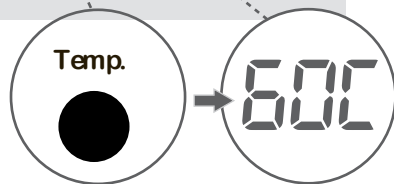
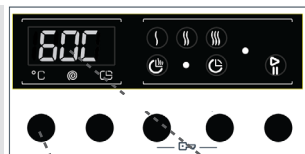



## 2- Sélection de la vitesse d'essorage

Vous pouvez définir la vitesse de l'essorage pour votre linge en utilisant le bouton de réglage de la vitesse de rotation.

Lorsque vous sélectionnez un nouveau programme, la vitesse maximale de rotation de l'essorage s'affichera sur le panneau d'affichage.

Vous pouvez progressivement réduire la vitesse de rotation en la faisant basculer entre les options (--) d'annulation de l'essorage et la rotation maximale de l'essorage du programme sélectionné en appuyant sur le bouton de réglage de la vitesse de rotation.

Si vous avez sauté la rotation d'essorage que vous souhaitez régler, vous pouvez basculer à nouveau vers la rotation en maintenant enfoncé le bouton de réglage de la vitesse.

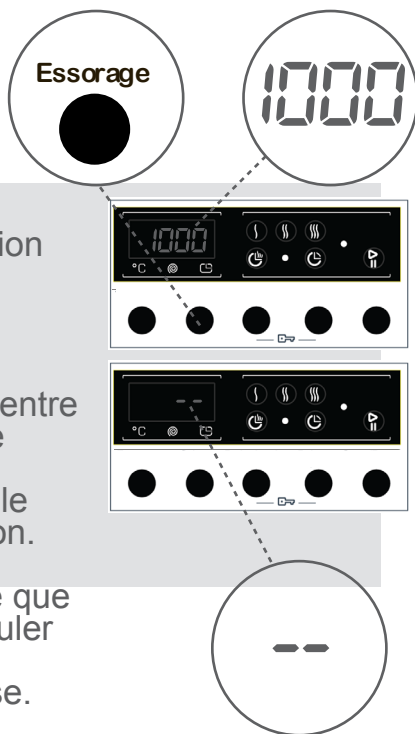

Remarque : Sélectionnez le niveau de séchage en fonction de la répartition de la charge indiquée dans le table

Tableau : Durées de séchage recommandées en fonction de la quantité de charge

	1 - 2 kg	3 - 4 kg	5 kg
Niveau 1	√	√	X
Niveau 2	X	√	√
Niveau 3	X	√	√

### 3- Sélection du degré de séchage :



**Si vous voulez que votre linge sèche à la fin du cycle de lavage :**



- Appuyez sur le bouton de degré de séchage pour sélectionner le degré de séchage de votre choix.

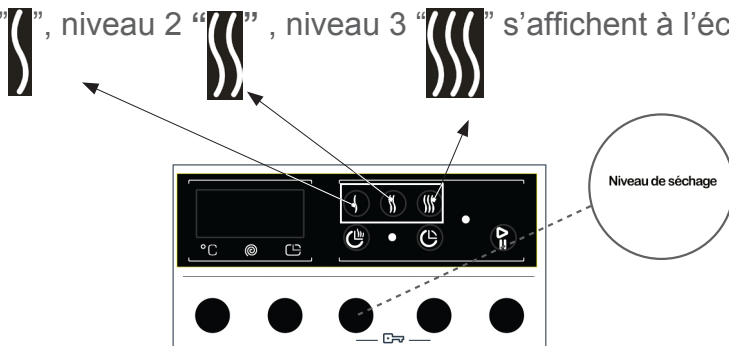

- Lorsque vous appuyez sur le bouton de degré de séchage, les symboles

niveau 1 “”, niveau 2 “”, niveau 3 “” s'affichent à l'écran.





- Niveau 1 “” :Recommandé pour le linge qui sera repassé avant usage. Si vous voulez sélectionner l’option de séchage “”, appuyez sur le bouton de degré de séchage jusqu’à ce que le symbole “” s’affiche.

- Niveau 2 “” : Recommandé pour le linge qui nécessite un séchage sur cintre. Si vous voulez sélectionner l’option de séchage “” appuyez sur le bouton de degré de séchage jusqu’à ce que le symbole “” s’affiche.

- Niveau 3 “” : Recommandé pour le linge qui sera plié et rangé dans une penderie à la fin du programme. Si vous voulez sélectionner l’option de séchage “”, appuyez sur le bouton de degré de séchage jusqu’à ce que le symbole “” s’affiche.

**Remarque :** Après avoir appuyé sur le bouton de degré de séchage, si le symbole de degré de séchage ne change pas, cela signifie qu’il n’existe aucune sélection de niveau de séchage pour le programme sélectionné.

## Si vous voulez que votre linge sèche pendant une période de temps à la fin du cycle de lavage :

- Appuyez sur le bouton de degré de séchage pour sélectionner la durée de séchage de votre choix.
- Lorsque vous appuyez sur le bouton de degré de séchage, les symboles niveau 1 “”, niveau 2 “”, niveau 3 “” s'affichent à l'écran.

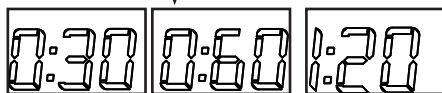
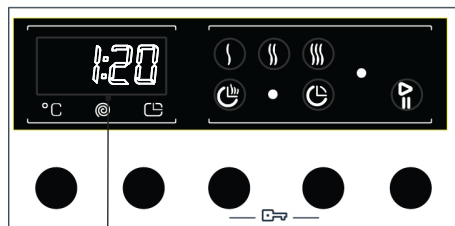
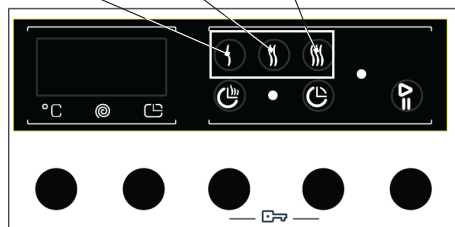

Si vous continuez d'appuyer, les options de durée (0:30, 0:60, 120 minutes) s'affichent. Vous pouvez sélectionner la durée de séchage de votre choix.

Remarque : Si vous voulez choisir la durée de séchage lorsque les durées 0:30, 0:60, 120 minutes ne sont pas affichées, cela signifie que cette option de séchage ne peut pas être utilisée pour le programme sélectionné.

Tableau : Durées de séchage recommandées en fonction de la quantité de charge

	1 - 2 kg	3 - 4 kg	5 kg
Niveau 1	√	√	X
Niveau 2	X	√	√
Niveau 3	X	√	√

## Sélection du degré de séchage :

Reportez-vous au tableau de sélection pour le degré de séchage et la

PROGRAMMES	STATUT DE LA CAPACITÉ DE SÉLECTION	PROFIL DE SÉCHAGE	PRÉRÉGLAGE EN USINE	NIVEAUX SÉLECTIONNABLES		
				Niveau 1	Niveau 2	Niveau 3
Coton	S	Séchage du coton	-	Niveau 1	Niveau 2	Niveau 3
Coton Eco	S	Séchage du coton	-	Niveau 1	Niveau 2	Niveau 3
Eco 20°C	S	Séchage du coton	-	Niveau 1	Niveau 2	-
Synthétique	S	Séchage en douceur	-	Niveau 1	Niveau 2	Niveau 3
Laine	NS	-	-	-	-	-
Rideaux	NS	-	-	-	-	-
Rinçage	S	Séchage du coton	-	Niveau 1	Niveau 2	Niveau 3
Antiallergique	S	Séchage du coton	-	Niveau 1	Niveau 2	-
Essorage	S	Séchage du coton	-	Niveau 1	Niveau 2	Niveau 3
Super rapide 15'	S	Séchage du coton	-	Niveau 1	-	-
Quotidien 60'/60°	S	Séchage du coton	-	Niveau 1	Niveau 2	-
Séchage en douceur	S	Séchage en douceur	Niveau 2	Niveau 1	-	Niveau 3
Séchage du coton	S	Séchage du coton	Niveau 2	Niveau 1	-	Niveau 3
Lavage et séchage rapides	NS	Séchage du coton	Niveau 1	-	-	-
Lavage et séchage du coton	S	Séchage du coton	Niveau 2	Niveau 1	-	Niveau 3

S : Sélectionnable    NS : Pas de sélection

Durée du degré de séchage à sélectionner			
Coton	30	60	120
Coton Eco	30	60	120
Eco 20°C	30	60	120
Synthétique	30	60	120
Laine	-	-	-
Rideaux	-	-	-
Rinçage	30	60	120
Antiallergique	30	60	120
Essorage	30	60	120
Super rapide 15'	30	60	120
Quotidien 60'/60°	30	60	120
Séchage en douceur	30	60	120
Séchage du coton	30	60	120
Lavage et séchage rapides	-	-	-
Lavage et séchage du coton	30	60	120

## 4- Temporisateur

En utilisant cette fonction auxiliaire, vous pouvez régler l'heure de début de votre lavage. Cette heure peut varier d'une heure à 23 heures.

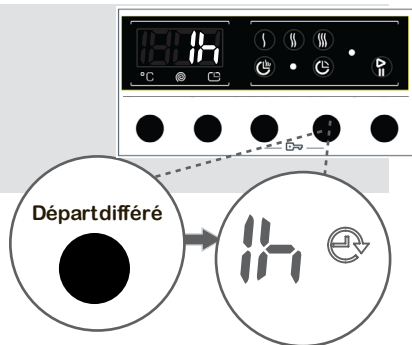

### Utilisation de la fonction auxiliaire du temporisateur :

- Appuyez une fois sur le bouton de temporisation.
- Appuyez sur le bouton de temporisation jusqu'à ce que s'affiche l'heure à laquelle vous souhaitez lancer l'opération de lavage.
- Pour activer la fonction de temporisation que vous avez sélectionnée dans le programme, vous pouvez appuyer sur une touche de fonction auxiliaire de votre choix, à l'exception du bouton « Départ/Veille ».

Si vous avez sauté la temporisation que vous souhaitez régler, vous pouvez retourner à l'heure souhaitée en maintenant le bouton de temporisation enfoncé.

Si vous souhaitez annuler la temporisation, vous devez appuyer une fois sur le bouton de temporisation.  Le symbole ne clignote plus sur l'écran électronique.

Pour exécuter la fonction de temporisation, votre machine doit être en marche en appuyant sur le bouton Départ/Pause.

## 5-Bouton Départ/Pause

En appuyant sur le bouton Départ/Pause, vous pouvez lancer le programme que vous avez sélectionné ou suspendre un programme en cours. Si vous basculez votre machine en mode Veille, le voyant Départ/Pause sur l'écran électronique clignote.

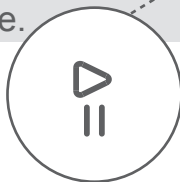
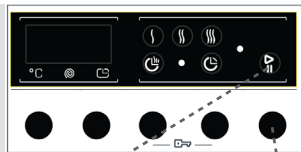

## Verrouillage enfants

Pour éviter d'affecter le flux de programme si les boutons de programme sont enfoncés ou si le bouton de programme est enclenché lors d'une opération de lavage de votre machine, un verrou de sécurité pour enfants est disponible. Le verrou de sécurité pour enfants sera activé en appuyant au même moment sur les fonctions auxiliaires 3 et 4 pendant plus de 3 secondes.

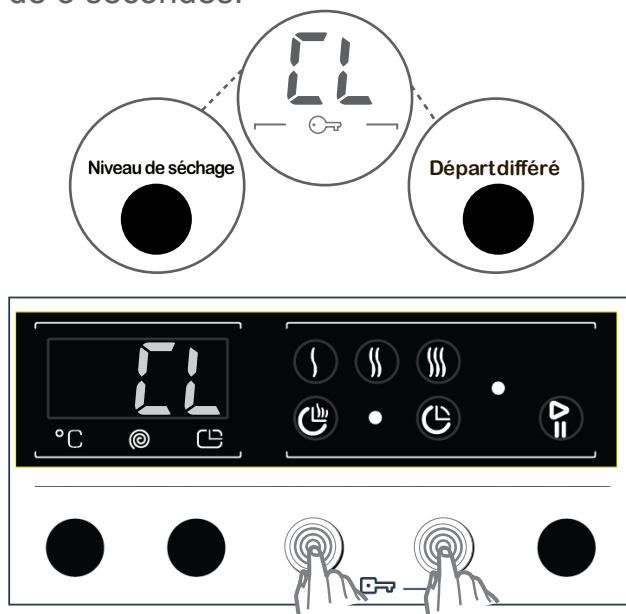

Le symbole "CL" clignote sur l'écran électronique lorsqu'il est activé.

Si un bouton est enfoncé alors que le verrou de sécurité pour enfants est activé, le symbole "CL" clignote sur l'écran électronique.

Si le verrou de sécurité pour enfants est enclenché et un programme est en cours d'exécution, le sélecteur de programme est réglé sur la position ANNULER et un autre programme est sélectionné, le programme précédemment sélectionné reprend là où il s'était arrêté.

## Annulation d'un programme

### Si vous voulez annuler un programme en cours :

- 1- Positionnez le sélecteur de programme sur la position « ANNULER ».
- 2- Votre machine arrêtera l'opération de lavage et le programme sera annulé.
- 3- Pour se débarrasser de l'eau accumulée dans la machine, positionner le sélecteur de programme sur n'importe quel programme.
- 4- Votre machine effectuera l'opération d'évacuation nécessaire et annulera le programme.
- 5- Vous pouvez mettre en marche votre machine en sélectionnant un nouveau programme.



## Programme de finition

Votre machine s'arrêtera d'elle-même à la fin du programme que vous avez sélectionné.

- L'expression « FIN » va clignoter sur l'écran électronique.

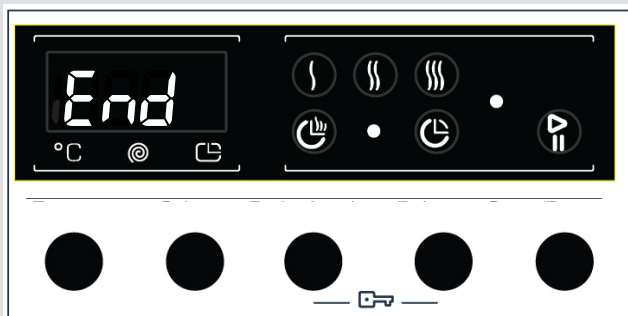

- Vous pouvez ouvrir la porte de l'appareil et retirer le linge.

- Laissez la porte de votre machine ouverte pour permettre à la partie intérieure de votre machine de sécher après avoir retiré votre linge.

- Positionnez le sélecteur de programme sur la position ANNULER.

- Débranchez votre appareil.

- Fermez le robinet d'eau.

## TABLEAU DES PROGRAMMES

COTON 90°	
Temp. (°C)	*90°-80°-70°-60°-50°-40°-30°- "--"
Capacité maximale de lavage / séchage (kg)	7.0 / 5.0
Bac à produits	2
Durée du programme (min)	185
Type de linge / Remarques	Textiles en coton et en lin, résistants à la chaleur. (Sous-vêtements, draps, nappes de table, (serviettes, 3,5 kg max.)

COTON ECO	
Temp. (°C)	*60°- 50°-40°- 30°- "--"
Capacité maximale de lavage / séchage (kg)	7.0 / 5.0
Bac à produits	2
Durée du programme (min)	205
Type de linge / Remarques	Textiles en coton et en lin, résistants à la chaleur. (Sous-vêtements, draps, nappes de table, (serviettes, 3,5 kg max.)

(\*Les pièces en Noir sont pré-réglées en usine)

*Si vous voulez sélectionner plus d'une fonction auxiliaire, les fonctions que vous souhaitez sélectionner peuvent être incompatibles entre elles.*

Ne séchez pas les serviettes, les textiles en coton et lin, les vêtements synthétiques et partiellement synthétiques ensemble. Pour sécher votre linge, sélectionnez le programme le plus approprié pour le type de linge.

**REMARQUE : LA DURÉE DU PROGRAMME PEUT VARIER EN FONCTION DE LA QUANTITÉ DE LINGE, DE L'EAU DU ROBINET, DE LA TEMPÉRATURE AMBIANTE ET DE LA SÉLECTION DES FONCTIONS AUXILIAIRES.**

## TABLEAU DES PROGRAMMES

### ECO 20°

Temp. (°C)	*20° - "--"
Capacité maximale de lavage / séchage (kg)	3.5 / 3.5
Bac à produits	2
Durée du programme (min)	105
Type de linge / Remarques	Textiles en coton et en lin, légèrement sales. (sous-vêtements, draps, nappes de table, (serviettes, 2 kg max.) Literie, etc.)

### SYNTHÉTIQUE

Temp. (°C)	*60° - 50° - 40° - 30° - "--"
Capacité maximale de lavage / séchage (kg)	3.5 / 3.5
Bac à produits	2
Durée du programme (min)	122
Type de linge / Remarques	Textiles synthétiques et partiellement synthétiques. (chemises, chemisiers, chaussettes partiellement synthétiques, etc.)

(\*Les pièces en Noir sont préréglées en usine)

*Si vous voulez sélectionner plus d'une fonction auxiliaire, les fonctions que vous souhaitez sélectionner peuvent être incompatibles entre elles.*

*Ne séchez pas les serviettes, les textiles en coton et lin, les vêtements synthétiques et partiellement synthétiques ensemble. Pour sécher votre linge, sélectionnez le programme le plus approprié pour le type de linge.*

**REMARQUE : LA DURÉE DU PROGRAMME PEUT VARIER EN FONCTION DE LA QUANTITÉ DE LINGE, DE L'EAU DU ROBINET, DE LA TEMPÉRATURE AMBIANTE ET DE LA SÉLECTION DES FONCTIONS AUXILIAIRES.**

## TABLEAU DES PROGRAMMES

### LAINÉ

Temp. (°C)	30° - " - "
Capacité maximale de lavage / séchage (kg)	2.5
Bac à produits	2
Durée du programme (min)	55
Type de linge / Remarques	Vêtements en laine et textiles en laine mélangée portant l'étiquette Lavable en machine

### RIDEAUX

Temp. (°C)	40° - 30° - " - "
Capacité maximale de lavage / séchage (kg)	2.5
Bac à produits	2
Durée du programme (min)	115
Type de linge / Remarques	Utilisez ce programme pour laver uniquement les rideaux.

(\*Les pièces en Noir sont préréglées en usine)

Si vous voulez sélectionner plus d'une fonction auxiliaire, les fonctions que vous souhaitez sélectionner peuvent être incompatibles entre elles.

Ne séchez pas les serviettes, les textiles en coton et lin, les vêtements synthétiques et partiellement synthétiques ensemble. Pour sécher votre linge, sélectionnez le programme le plus approprié pour le type de linge.

**REMARQUE : LA DURÉE DU PROGRAMME PEUT VARIER EN FONCTION DE LA QUANTITÉ DE LINGE, DE L'EAU DU ROBINET, DE LA TEMPÉRATURE AMBIANTE ET DE LA SÉLECTION DES FONCTIONS AUXILIAIRES.**

## TABLEAU DES PROGRAMMES

RINÇAGE	
Temp. (°C)	"--"
Capacité maximale de lavage / séchage (kg)	7.0 / 5.0
Bac à produits	-
Durée du programme (min)	43
Type de linge / Remarques	Si vous voulez obtenir un rinçage supplémentaire après le lavage de votre linge, vous pouvez utiliser ce programme pour tous les types de linge.

ANTIALLERGIQUE	
Temp. (°C)	*60° - 50° - 40° - 30° - "--"
Capacité maximale de lavage / séchage (kg)	3,5 / 3,5
Bac à produits	2
Durée du programme (min)	180
Type de linge / Remarques	Vêtements de bébés

(\*Les pièces en Noir sont préréglées en usine)

Si vous voulez sélectionner plus d'une fonction auxiliaire, les fonctions que vous souhaitez sélectionner peuvent être incompatibles entre elles.

Ne séchez pas les serviettes, les textiles en coton et lin, les vêtements synthétiques et partiellement synthétiques ensemble. Pour sécher votre linge, sélectionnez le programme le plus approprié pour le type de linge.

**REMARQUE : LA DURÉE DU PROGRAMME PEUT VARIER EN FONCTION DE LA QUANTITÉ DE LINGE, DE L'EAU DU ROBINET, DE LA TEMPÉRATURE AMBIANTE ET DE LA SÉLECTION DES FONCTIONS AUXILIAIRES.**

## TABLEAU DES PROGRAMMES

### ESSORAGE

Temp. (°C)	"--"
Capacité maximale de lavage / séchage (kg)	7.0 / 5.0
Bac à produits	-
Durée du programme (min)	20
Type de linge / Remarques	Si vous voulez obtenir un essorage supplémentaire après le lavage de votre linge, vous pouvez utiliser ce programme pour tous les types de linge.

### SUPER RAPIDE 15'

Temp. (°C)	30°- "--"
Capacité maximale de lavage / séchage (kg)	2.0 / 2.0
Bac à produits	2
Durée du programme (min)	15
Type de linge / Remarques	Vous pouvez laver les textiles en coton, en lin, de couleur légèrement sales en moins de 15 minutes. Remarque : Comme la période de lavage est courte, la quantité de détergent doit être bien inférieure par rapport aux autres programmes de lavage. Si l'appareil détecte un déséquilibre de charge, la durée du programme sera prolongée.

(\*Les pièces en Noir sont pré-réglées en usine)

Si vous voulez sélectionner plus d'une fonction auxiliaire, les fonctions que vous souhaitez sélectionner peuvent être incompatibles entre elles.

Ne séchez pas les serviettes, les textiles en coton et lin, les vêtements synthétiques et partiellement synthétiques ensemble. Pour sécher votre linge, sélectionnez le programme le plus approprié pour le type de linge.

**REMARQUE : LA DURÉE DU PROGRAMME PEUT VARIER EN FONCTION DE LA QUANTITÉ DE LINGE, DE L'EAU DU ROBINET, DE LA TEMPÉRATURE AMBIANTE ET DE LA SÉLECTION DES FONCTIONS AUXILIAIRES.**

## TABLEAU DES PROGRAMMES

### QUOTIDIEN RAPIDE 60 MIN.

Temp. (°C)	60°-50°-40°-30° "--"
Capacité maximale de lavage / séchage (kg)	3.0 / 3.0
Bac à produits	2
Durée du programme (min)	60
Type de linge / Remarques	Textiles en coton, de couleur et en lin salis.

---

(\*Les pièces en Noir sont préréglées en usine)

Si vous voulez sélectionner plus d'une fonction auxiliaire, les fonctions que vous souhaitez sélectionner peuvent être incompatibles entre elles.

Ne séchez pas les serviettes, les textiles en coton et lin, les vêtements synthétiques et partiellement synthétiques ensemble. Pour sécher votre linge, sélectionnez le programme le plus approprié pour le type de linge.

**REMARQUE : LA DURÉE DU PROGRAMME PEUT VARIER EN FONCTION DE LA QUANTITÉ DE LINGE, DE L'EAU DU ROBINET, DE LA TEMPÉRATURE AMBIANTE ET DE LA SÉLECTION DES FONCTIONS AUXILIAIRES.**

## TABLEAU DES PROGRAMMES

SÉCHAGE EN DOUCEUR	
Temp. (°C)	"--"
Capacité maximale de lavage / séchage (kg)	3.5
Bac à produits	2
Durée du programme (min)	60
Type de linge / Remarques	Linge délicat portant l'étiquette adaptée Séchage en machine.

SÉCHAGE DU COTON	
Temp. (°C)	"--"
Capacité maximale de lavage / séchage (kg)	5.0
Bac à produits	2
Durée du programme (min)	60
Type de linge / Remarques	Linge en coton portant l'étiquette adaptée Séchage en machine.

(\*Les pièces en Noir sont prérégénées en usine)

Si vous voulez sélectionner plus d'une fonction auxiliaire, les fonctions que vous souhaitez sélectionner peuvent être incompatibles entre elles.

Ne séchez pas les serviettes, les textiles en coton et lin, les vêtements synthétiques et partiellement synthétiques ensemble. Pour sécher votre linge, sélectionnez le programme le plus approprié pour le type de linge.

**REMARQUE : LA DURÉE DU PROGRAMME PEUT VARIER EN FONCTION DE LA QUANTITÉ DE LINGE, DE L'EAU DU ROBINET, DE LA TEMPÉRATURE AMBIANTE ET DE LA SÉLECTION DES FONCTIONS AUXILIAIRES.**



## TABLEAU DES PROGRAMMES

LAVAGE ET SÉCHAGE RAPIDES	
Temp. (°C)	30°-"-"
Capacité maximale de lavage / séchage (kg)	0,5 kg. 33 min (3 chemises) (33 minutes)
Bac à produits	2
Durée du programme (min)	33
Type de linge / Remarques	Linge en coton, de couleur et en lin portant l'étiquette adaptée Séchage en machine. Remarque : Votre machine détermine la durée du programme en fonction de la quantité de linge que vous y déposer.

LAVAGE ET SÉCHAGE DU COTON	
Temp. (°C)	90-80-70-60°-50°-40°-30°-"-"
Capacité maximale de lavage / séchage (kg)	5.0 / 5.0
Bac à produits	2
Durée du programme (min)	285
Type de linge / Remarques	Textiles en coton et en lin. (Sous-vêtements, draps, nappes de table, (serviettes, 3,0 kg max.)

(\*Les pièces en Noir sont pré-réglées en usine)

Si vous voulez sélectionner plus d'une fonction auxiliaire, les fonctions que vous souhaitez sélectionner peuvent être incompatibles entre elles.

Ne séchez pas les serviettes, les textiles en coton et lin, les vêtements synthétiques et partiellement synthétiques ensemble. Pour sécher votre linge, sélectionnez le programme le plus approprié pour le type de linge.

**REMARQUE : LA DURÉE DU PROGRAMME PEUT VARIER EN FONCTION DE LA QUANTITÉ DE LINGE, DE L'EAU DU ROBINET, DE LA TEMPÉRATURE AMBIANTE ET DE LA SÉLECTION DES FONCTIONS AUXILIAIRES.**

**ENTRETIEN ET NETTOYAGE DE VOTRE APPAREIL (AVERTISSEMENT)** 

Débranchez votre machine avant de commencer les opérations d'entretien et de nettoyage.

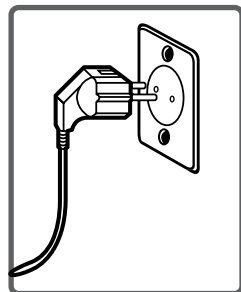

Fermez le robinet au début de l'entretien et du nettoyage de votre machine.

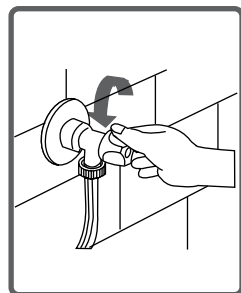

**ATTENTION : Les pièces de l'appareil pourraient être endommagées en cas d'utilisation des produits de nettoyage contenant des solvants.**

**Ne pas utiliser de produits de nettoyage contenant du solvant.**

## ENTRETIEN ET NETTOYAGE DE VOTRE APPAREIL (FILTRES D'ARRIVÉE D'EAU)

Des filtres permettant d'éviter l'entrée des poussières et des substances étrangères dans l'eau de la machine sont disponibles à la fois sur le côté du robinet et sur les extrémités des vannes d'eau le long du tuyau d'arrivée d'eau de votre machine.

Nettoyez vos filtres si votre machine ne peut plus capter une arrivée suffisante d'eau malgré l'ouverture du robinet d'eau.

(Il est recommandé de nettoyer le filtre de votre pompe une fois tous les 2 mois.)

- Détachez les tuyaux d'arrivée d'eau.
- Retirer les filtres sur les vannes d'arrivée d'eau en utilisant des pinces, puis les nettoyer avec un pinceau dans l'eau.
- Démontez les filtres sur le côté latéral du robinet des tuyaux d'arrivée d'eau et nettoyez-les à la main.
- Après avoir nettoyé les filtres, vous pouvez les monter de la même façon en sens inverse.

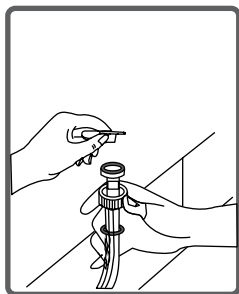
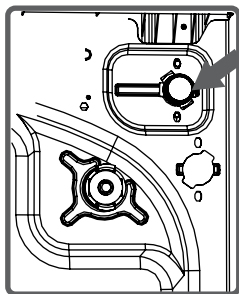

### ATTENTION :

Les filtres des robinets d'arrivée d'eau peuvent être bouchés par l'eau contaminée du robinet ou le manque d'entretien nécessaire ou la défectuosité des vannes, ce qui provoque des fuites d'eau en continu dans votre machine.



Les pannes qui résultent de ces raisons ne sont pas couvertes par la garantie.

## ENTRETIEN ET NETTOYAGE DE VOTRE APPAREIL (FILTRE DE LA POMPE)

Le système de filtre disponible, empêche les restes de fils du linge et les minuscules matières d'entrer dans la pompe pendant l'opération d'évacuation d'eau par votre machine à la fin du lavage afin de prolonger la durée de vie de votre pompe. Il est recommandé de nettoyer le filtre de votre pompe une fois tous les 2 mois. Pour nettoyer le filtre de la pompe :

- Pour ouvrir le couvercle de la pompe, vous pouvez utiliser la pelle de la lessive en poudre (\*) ou la plaque de niveau de la lessive liquide sortant de votre machine.
- Fixez le point final de la partie en plastique dans l'écart du couvercle de la pompe et poussez-le. Ceci permettra d'ouvrir le couvercle.
- Avant d'ouvrir le couvercle du filtre, posez un récipient à l'avant du couvercle du filtre pour empêcher le reste d'eau dans la machine de s'écouler sur le sol.
- Desserrez le couvercle du filtre dans le sens antihoraire, puis videz l'eau.

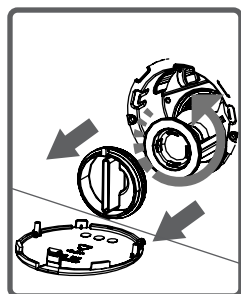
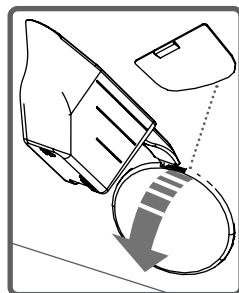

Remarque : Il peut être nécessaire de vider le récipient de collecte d'eau à plusieurs reprises en fonction de la quantité d'eau dans la machine.

(\*) Les spécifications de la machine peuvent varier en fonction du produit acheté.

## ENTRETIEN ET NETTOYAGE DE VOTRE APPAREIL (FILTRE DE LA POMPE)

- Nettoyez les matériaux étrangers dans le filtre avec une brosse.

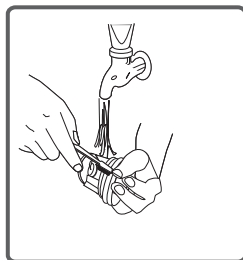

- Après avoir nettoyé le filtre, fixez son couvercle et serrez-le en le tournant dans le sens horaire.

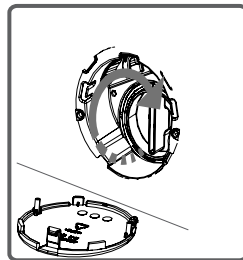

- Lors de la fermeture du couvercle de la pompe, assurez-vous que les pièces de la face interne du couvercle correspondent aux trous sur le côté du panneau avant.

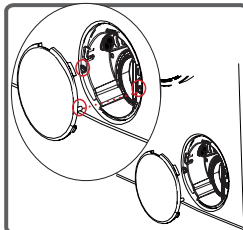

- Vous pouvez monter à nouveau le couvercle de la pompe dans le sens inverse de la dépose.

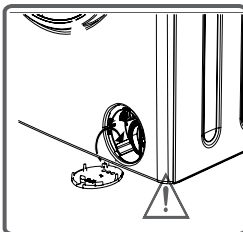



**ATTENTION!**  
Puisque l'eau dans la pompe peut être chaude, attendez qu'elle refroidisse.

## ENTRETIEN ET NETTOYAGE DE VOTRE APPAREIL (TIROIR À LESSIVE)

Vos lessives peuvent déposer des résidus dans le tiroir à lessive et son compartiment au fil du temps. Pour nettoyer les résidus formés, démontez le tiroir à lessive dans des périodes particulières. Il est recommandé de nettoyer le filtre de votre pompe tous les 2 mois. Pour éjecter le tiroir à lessive :

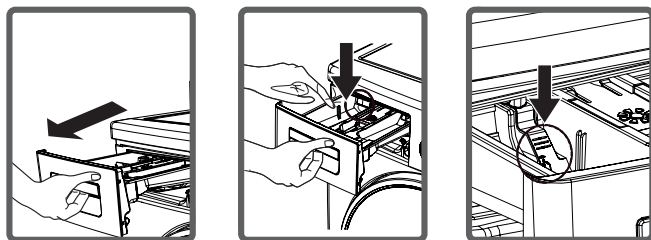
- Tirez le tiroir à lessive jusqu'au bout
- Continuez à tirer en appuyant sur la section indiquée sous du tiroir à lessive et continuez puis déstabilisez le tiroir à lessive.



- Nettoyez-le à l'aide d'un pinceau.
- Collectez les résidus dans le logement du tiroir à lessive sans les laisser tomber à l'intérieur de la machine.
- Montez le tiroir à lessive après l'avoir séché avec une serviette ou un chiffon sec.
- Ne lavez pas votre tiroir à lessive dans le lave-vaisselle. 

### Appareil pour lessive liquide (\*)

Sortez l'appareil de niveau de lessive liquide à des fins de nettoyage et d'entretien, comme indiqué dans l'image et nettoyez bien les résidus de lessive. Remettez l'appareil à sa place. Assurez-vous de ne laisser aucun résidu à l'intérieur.

(\*) Les spécifications de la machine peuvent varier en fonction du produit acheté.

## BUTÉE D'ARRÊT DE DÉBIT / CORPS / TAMBOUR

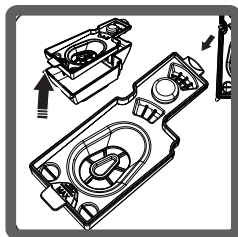
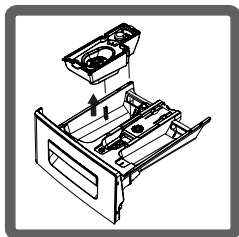

### Butée d'arrêt de débit

Démontez le tiroir à lessive. Démontez la butée d'arrêt de débit et nettoyez complètement les résidus de l'assouplissant. Fixez à nouveau la butée d'arrêt de débit après l'avoir nettoyé. Vérifiez qu'elle est fixée correctement.

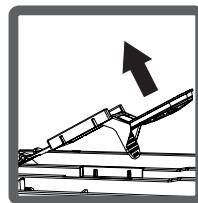
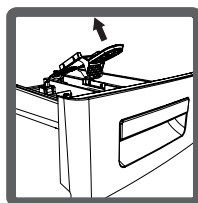
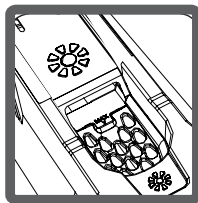

### Corps

Nettoyez le boîtier externe de votre machine à l'eau tiède et un produit de nettoyage ininflammable qui ne causera pas des éraflures sur le corps de votre machine. Après rinçage avec de l'eau, séchez-le avec un chiffon doux et sec.

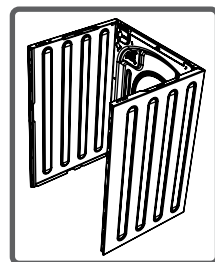

### Tambour

Ne laissez pas les objets métalliques tels que les aiguilles, les trombones, les pièces de monnaie, etc. dans votre machine. Ces objets forment les taches de rouille dans le tambour. Pour nettoyer ces taches de rouille, utilisez un produit de nettoyage sans chlore et suivez les instructions des fabricants de l'agent de nettoyage. Ne jamais utiliser de laine d'acier ou d'autres objets durs pour nettoyer les taches de rouille.

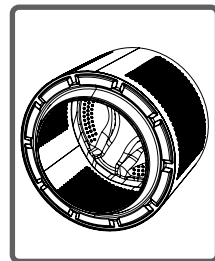

# Dépannage

Toutes les opérations de maintenance de votre lave linge doivent être effectuées par un service après vente agréée. Si une réparation s'avère nécessaire, ou si vous n'arrivez pas à résoudre un problème à l'aide des informations ci-dessus :

- Débranchez la prise électrique de votre lave linge
- Fermez le robinet d'eau
- Contactez le service après-vente agréé le plus proche.

DÉFAILLANCE	ÉVENTUELLE CAUSE	POUR Y REMEDIER
Ne démarre pas	Votre lave linge n'est branché..	Branchez la prise.
	Un fusible est défectueux	Changez votre fusible.
	Pas d'alimentation électrique	Vérifiez l'alimentation secteur.
	Vous n'avez pas appuyé sur la touche Départ.	Appuyez sur la touche Départ
	Le sélecteur de programme est sur STOP	Mettez le manette du sélecteur de programme à la position adéquate.
	Le hublot de votre lave-linge n'est pas correctement fermé.	Fermez le hublot de votre lave linge.
Pas d'eau	Le robinet est fermé	Ouvrez le robinet.
	Tuyau d'eau tordu ou plié ou écrasé	Remettez bien en place le tuyau d'alimentation d'eau.
	Filtre colmaté au niveau du robinet	Nettoyez le filtre au niveau du robinet. (*)
	Filtre colmaté au niveau de l'electrovanne	Nettoyez le filtre au niveau de l'electrovanne. (*)
	Le hublot de votre lave-linge n'est pas correctement fermé.	Fermez le hublot de votre lave linge.

(\*) See page 61



DÉFAILLANCE	ÉVENTUELLE CAUSE	POUR Y REMEDIER
Pas de vidange	Le tuyau de vidange est bouché, tordus, Plié ou coincé.	Vérifiez le tuyau d'évacuation.
	Le filtre de pompe est bouché.	Nettoyez le filtre de la pompe (**).
Vibrations	Les pieds de votre machine ne sont pas bien réglés	Réglez les pieds de votre machine (***)
	Les vis de bridage (transport) n'ont pas été enlevées.	Enlevez les vis de bridage (transport) de votre lave-linge (****).
	Votre lave linge contient du linge en trop petite quantité.	Cela n'entrave pas le fonctionnement de votre lave linge, mais peut empêcher l'essorage (anti-balourd).
	Votre lave linge est surchargé par du linge ou ce linge n'est pas régulièrement réparti.	Ne dépassez pas la quantité recommandée et assurezvous que la charge est répartie correctement dans le tambour au moment du chargement.
	Votre lave linge est placé sur une surface souple, ou trop près d'un mur ou d'un meuble.	N'installez pas votre lave-linge sur des surfaces souples (exemple : bois). Laissez une distance de 2 cm entre le lavelinge et les murs ou meubles.

(\*\*) voir page 62

(\*\*\*) voir page 22

(\*\*\*\*) voir page 20

DÉFAILLANCE	ÉVENTUELLE CAUSE	POUR Y REMEDIER
Formation excessive de mousse dans le bac à produit, ou dans le tambour.	Quantité excessive de détergent utilisée.	Appuyez sur la touche Départ/Pause. Pour annuler la formation de la mousse, mélangez une cuillère d'assouplissant dans un demilitre d'eau, puis versez le mélange dans le bac à produits. Attendez 5 à 10 minutes et appuyez sur la touche Départ/Pause. Au cours de votre prochain lavage, diminuez la dose de lessive en conséquence.
	Vous n'avez pas utilisé la lessive qui convient.	Utilisez uniquement les lessives fabriquées pour les lave-linge automatiques.
Résultats de lavage insatisfaisant.	Le degré de salissure de votre linge ne correspond pas au programme choisi	Choisissez les programmes qui conviennent au degré de salissure de votre linge. (Voir le tableau des programmes en page 52)
	Quantité de détergent utilisée insuffisante.	Ajustez la dose de lessive selon la quantité et le degré de salissure de votre linge.
	Une quantité de linge supérieure à la capacité maximale du programme a été chargée dans le lave linge	Ne dépassez jamais la quantité de linge maximale indiqué dans le tableau des programmes.

DÉFAILLANCE	ÉVENTUELLE CAUSE	POUR Y REMEDIER
Le lave linge évacue l'eau aussitôt qu'elle se remplit.	L'extrémité du tuyau de vidange d'eau est trop basse (voir hauteur d'installation vidange).	Placez le tuyau de vidange d'eau à une hauteur convenable. (****)
Vous ne voyez l'eau dans le tambour durant le lavage.	Pas de défaillance. L'eau se trouve dans la partie inférieure du tambour.	-
Le linge comporte des résidus de lessive.	Les particules non solubles de certains détergents peuvent se coller sur votre ligne sous forme de taches blanches.	Effectuez un rinçage supplémentaire en réglant votre machine sur programme de «Rinçage» ou en nettoyant les taches avec une brosse. Mettez moins de lessive au prochain lavage
Le linge comporte des résidus de détergent.	Ces taches peuvent être causées par de l'huile, la crème ou des lotions de beauté. Pas de défaillance.	Mettre le maximum de détergent tel que recommandé par le fabricant au cours du prochain lavage.
L'essorage ne démarre pas ou débute avec un retard.	Ce n'est pas une panne. Le système de contrôle de la répartition de charge est peut-être en cours	Le système de contrôle de la répartition de charge (antibalourd) procédera à une répartition plus équilibrée de votre linge. Dès que la répartition sera effectuée, l'essorage démarrera. Lors du prochain lavage, veillez à bien répartir votre linge dans la machine.

(\*\*\*\*) Voir page 26.

DÉFAILLANCE	ÉVENTUELLE CAUSE	POUR Y REMÉDIER
<p>Le système de détection de charge à l'écran ne fonctionne pas lors du chargement du linge.</p>	<p>Lors du chargement du linge dans le lave linge, un programme de lavage ou de séchage n'a pas été défini.</p>	<p>Enlevez le linge de votre tambour. Positionnez la manette programme sur STOP, puis re-sélectionner le programme qui vous convient. Chargez le linge dans le tambour et appuyez sur la touche Départ.</p>

## AVERTISSEMENT AUTOMATIQUE DE DÉFAUTS ET MESURES NÉCESSAIRES

Votre machine est équipée des systèmes capables de prendre les précautions nécessaires et de vous avertir en cas de panne à l'aide d'auto-contrôle continu pendant les opérations de lavage.

CODE DE PANNES	DÉFAILLANCE ÉVENTUELLE	SOLUTION
E01	La porte de votre machine est restée ouverte	Fermez la porte de la machine. Si votre machine continue d'indiquer le défaut, éteignez-la, débranchez-la et contactez immédiatement le service agréé le plus proche.
E02	La pression de l'eau ou le niveau d'eau à l'intérieur de la machine est faible.	Ouvrez votre robinet. L'eau du robinet peut être coupée. Si le problème persiste, l'appareil s'arrête automatiquement après un certain temps. Débranchez l'appareil, fermez votre robinet et contactez le service agréé le plus proche.
E03	La pompe est défectueuse ou un filtre de la pompe est bouché ou une connexion électrique de la pompe est défectueuse.	Nettoyez le filtre de la pompe. Si le problème persiste, contactez le service agréé le plus proche. (*)
E04	Il y a trop d'eau dans votre machine.	Votre machine évacue l'eau. En conformité avec l'opération d'évacuation, éteignez votre machine et débranchez-la. Fermez votre robinet et contactez le service agréé le plus proche.

(\*) Voir le chapitre sur l'entretien et le nettoyage de votre machine.

## CONSEILS PRATIQUES

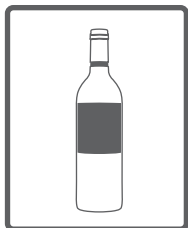

**Boissons alcoolisées** : La zone tachetée doit d'abord être lavée avec de l'eau froide, puis essuyée avec de la glycérine et de l'eau et rincée avec du vinaigre mélangé à l'eau.



**Cirage de chaussures** : La tache doit être frottée doucement sans endommager le tissu, et lavée et rincée avec de la lessive. Si elle n'est pas enlevée, elle devrait être nettoyée à l'aide du mélange obtenu en ajoutant 1 échelle d'alcool (96°) dans 2 échelles d'eau, puis laver à l'eau tiède.



**Thé et café** : Étirez la zone tachetée de votre linge tout au long de l'ouverture d'un récipient, et versez de l'eau chaude selon la résistance du type de votre linge. Dans le cas où le type de votre linge le permet, lavez-le avec l'eau de javel.



**Chocolat et cacao** : Après avoir trempé votre linge dans l'eau froide et le frotté avec du savon ou une lessive, lavez-le à une température à laquelle le type de tissu de votre linge peut résister. Si la tache d'huile est encore visible, frottez avec de l'eau oxygénée (3%).

## CONSEILS PRATIQUES

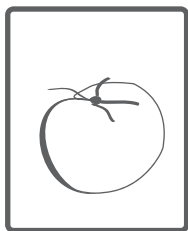

**Sauce tomate** : Après avoir frotté les substances sèches sans endommager votre linge, trempez-le dans l'eau pendant 30 minutes, puis frottez et lavez avec une lessive.

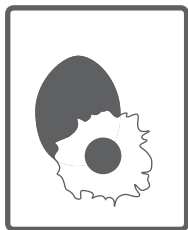

**Bouillon, œuf** : Enlevez les résidus des taches séchées sur le linge, puis essuyez-les avec un chiffon doux ou une éponge trempée au préalable dans de l'eau froide. Frottez avec une lessive, lavez avec l'eau de javel diluée.



**Taches de graisse et d'huile** : Tout d'abord, enlevez les résidus. Frottez la tache avec de la lessive et lavez à l'eau chaude savonneuse.

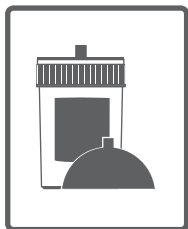

**Moutarde** : Appliquez la glycérine sur la zone tachetée. Frottez avec de la lessive et lavez. Si la tache ne peut pas être enlevée, essuyez-la avec de l'alcool. (Pour les tissus synthétiques et de couleur, utilisez un mélange d'une échelle d'alcool et 2 échelles d'eau)

## CONSEILS PRATIQUES

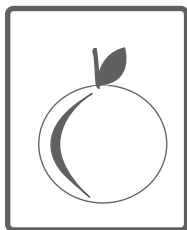

**Fruits** : Étirez la zone tachetée de votre linge tout au long de l'ouverture d'un récipient, et versez de l'eau froide dessus. Ne pas verser de l'eau chaude sur la tache. Essuyez-les avec de l'eau froide et appliquez de la glycérine. Laissez reposer 1 à 2 heures, essuyez-le avec quelques gouttes de vinaigre blanc et rincez.



**Tache d'herbe** : Essuyez la partie tachetée avec de la lessive. Si votre type de linge est compatible à l'eau de javel, lavez-le avec l'eau de javel. Tremper votre linge en laine avec l'alcool. (Pour les tissus de couleur, un mélange d'une échelle d'alcool pur et 2 échelles d'eau)

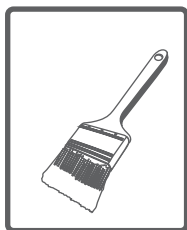

**Peinture à huile** : La tache devrait être enlevée en appliquant le diluant avant le séchage. Ensuite, elle doit être nettoyée avec un détergent et lavé.



**Tache de brûlure** : Si votre linge est adapté à l'eau de javel, vous pouvez en ajouter dans l'eau de lavage. Pour les tissus de laine, un chiffon préalablement trempé dans l'eau oxygénée devrait être posé sur la tache et il doit être repassé après avoir placé un chiffon sec sur ce tissu. Il doit être lavé après avoir été rincé correctement.



## CONSEILS PRATIQUES



**Tache de sang :** Trempez votre linge dans de l'eau froide pendant 30 minutes. Si la tache n'est pas enlevée, trempez le vêtement dans un mélange d'eau et d'ammoniaque (3 cuillères à soupe d'ammoniaque dans 4 litres d'eau) pendant 30 minutes.



**Crème, glace et lait :** Trempez votre linge dans de l'eau froide et frottez la partie tachetée avec la lessive. Si la tache n'est pas enlevée, appliquez l'eau de javel dans la mesure adaptée à votre linge. (Ne pas utiliser d'eau de javel sur les vêtements de couleur.)

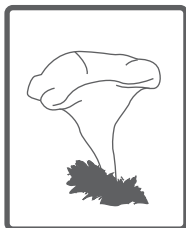

**Manchon :** Les taches sur les manchons doivent être nettoyées dès que possible. Elles doivent être lavées avec une lessive liquide, néanmoins, si elle n'est pas enlevée, elle doit être nettoyée avec de l'eau oxygénée (3%).

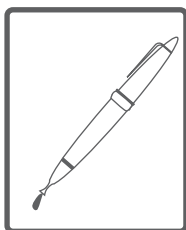

**Encre :** Soumettez la partie tachetée à l'eau courante et patientez jusqu'à ce que le flux de l'eau à encre cesse. Ensuite, frottez-la avec de l'eau citronnée et de la lessive, et lavez-la après avoir laissé reposer pendant 5 minutes.

# DESCRIPTION DE L'ÉTIQUETTE ÉNERGÉTIQUE ET ÉCONOMIE D'ÉNERGIE

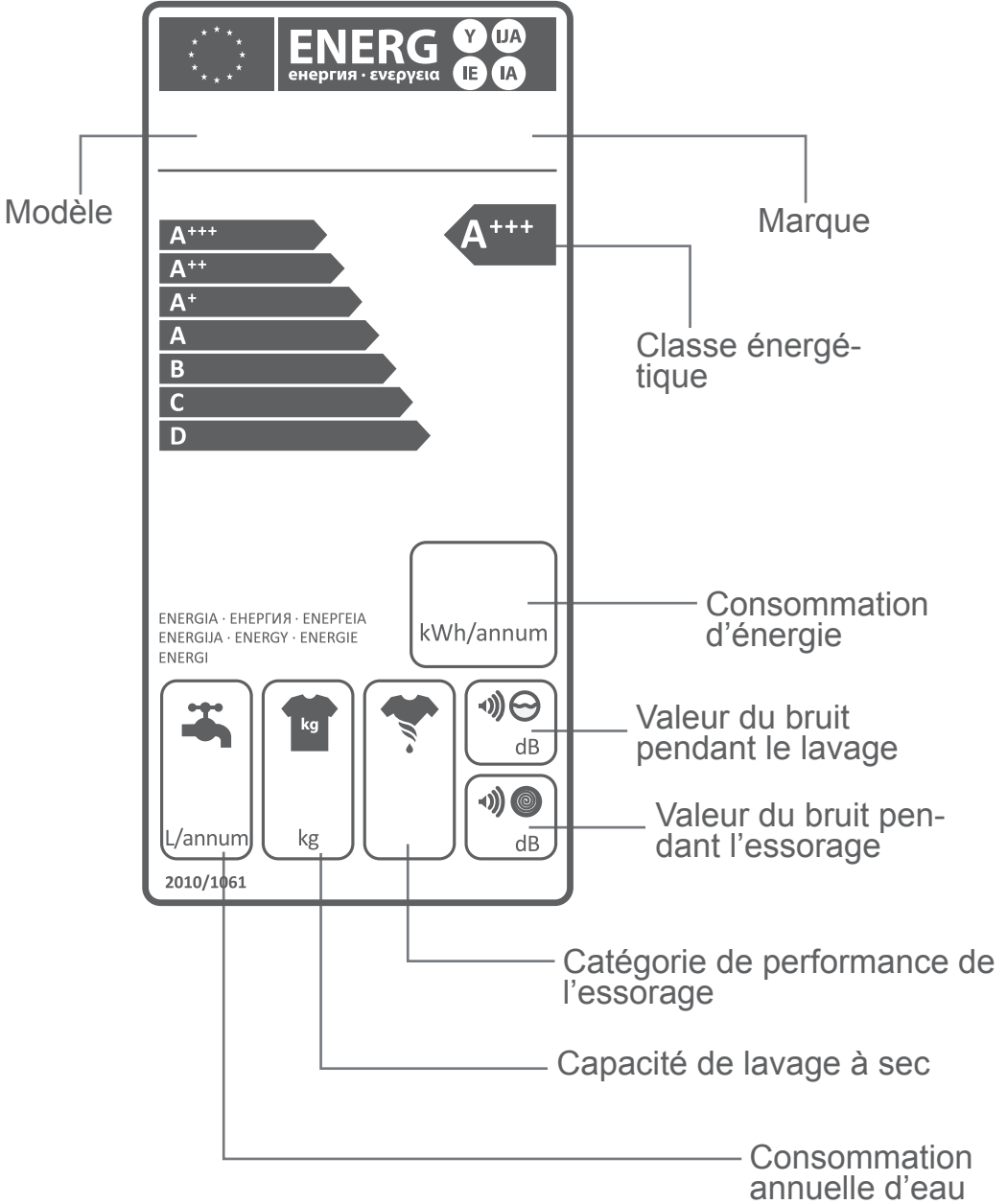

## DESCRIPTION DE L'ÉTIQUETTE DE L'ÉNERGIE ET DE L'ÉCONOMIE D'ÉNERGIE

La consommation d'énergie et d'eau peut varier en fonction de la pression de l'eau, le niveau de calcaire de l'eau, la température de l'eau, la température ambiante, la quantité de linge, la sélection des fonctions supplémentaires, les fluctuations de tension. Elle permettra de réduire la consommation d'énergie et d'eau utilisées par l'appareil avec la capacité de linge proposé pour le programme sélectionné, lavez votre linge moins sale ou le linge quotidien dans les programmes courts, effectuez le nettoyage et l'entretien de façon périodique, utilisez votre appareil dans des intervalles de temps appropriés spécifiés par le fournisseur d'électricité.

## Collecte sélective des déchets électriques et électroniques



Cet appareil comporte le symbole DEEE (Déchet d'Équipement Electrique et Electronique) signifiant qu'en fin de vie, il ne doit pas être jeté aux déchets ménagers, mais déposé au centre de tri de la localité.

La valorisation des déchets permet de contribuer à préserver notre environnement.

### PROTECTION DE L'ENVIRONNEMENT – DIRECTIVE 2002/96/CE

Afin de préserver notre environnement et notre santé, l'élimination en fin de vie des appareils électriques et électroniques doit se faire selon des règles bien précises et nécessite l'implication de chacun, qu'il soit fournisseur ou utilisateur. C'est pour cette raison que votre appareil, tel que le signale le symbole  apposé sur sa plaque signalétique ou sur l'emballage, ne doit en aucun cas être jeté dans une poubelle publique ou privée destinée aux ordures ménagères. L'utilisateur a le droit de déposer l'appareil dans des lieux publics de collecte procédant à un tri sélectif des déchets pour être soit recyclé, soit réutilisé pour d'autres applications conformément à la directive.

### CONDITION DE GARANTIE

Ce produit est garanti pour une période de 1 an à partir de la date d'achat\*, contre toute défaillance résultant d'un vice de fabrication ou de matériau.

Cette garantie ne couvre pas les vices ou les dommages résultant d'une mauvaise installation, d'une utilisation incorrecte ou de l'usure anormale du produit.

\*sur présentation du ticket de caisse.



Fabriqué en Turquie  
Importé par VESTEL  
17 rue de la Couture  
Parc d'affaires SILIC  
94563 RUNGIS Cedex - France

Distribué par ELECTRO DEPOT  
1, route de Vendeville  
59155 Faches Thumesnil  
France  
[www.electrodepot.fr](http://www.electrodepot.fr)

La mise sur le marché est opérée par l'Importateur qui s'assure de la conformité du produit aux exigences applicables. La mise à disposition de ce produit est notamment opérée par le Distributeur identifié ci-dessus.



CE

52175423