



Register your new Bosch now:  
[www.bosch-home.com/welcome](http://www.bosch-home.com/welcome)



**Cuisinière  
HGD85D2.3F**



**BOSCH**

[fr] Notice d'utilisation



# Table des matières

<b>Précautions de sécurité importantes</b> .....	<b>4</b>	<b>Pannes et dépannage</b> .....	<b>23</b>
<b>Causes de dommages</b> .....	<b>7</b>	Tableau de dérangements .....	23
Endommagements du four .....	7	Changer la lampe du four au plafond .....	24
Endommagements du tiroir-socket.....	7	Cache en verre.....	24
<b>Installation, raccordement au gaz et raccordement électrique</b> .....	<b>8</b>	<b>Service après-vente</b> .....	<b>24</b>
Raccordement au gaz .....	8	Numéros de produit E et de fabrication FD .....	24
Anomalies à l'installation de gaz/odeur de gaz.....	8	<b>Conseils concernant l'énergie et l'environnement</b> .....	<b>25</b>
Déplacement de l'appareil avec la conduite de gaz ou la poignée de la porte.....	8	Mode de cuisson Chaleur tournante eco.....	25
Raccordement électrique .....	8	Économiser de l'énergie dans le four .....	26
Placer la cuisinière à l'horizontale .....	8	Économiser de l'énergie sur la table de cuisson .....	26
Fixation murale.....	9	Élimination écologique.....	26
Installation de l'appareil.....	9	<b>Testés pour vous dans notre laboratoire</b> .....	<b>26</b>
Mesures à respecter au cours du transport.....	9	Gâteaux et pâtisseries .....	26
<b>Votre nouvelle cuisinière</b> .....	<b>9</b>	Conseils pour la pâtisserie .....	28
Généralités .....	9	Viande, volaille, poisson, gratin et toast.....	28
Zone de cuisson .....	10	Conseils pour les rôtis et grillades.....	29
Bandeau de commande.....	10	Cuisson simultanée de plusieurs plats.....	30
Le compartiment de cuisson .....	11	Plats cuisinés.....	30
<b>Vos accessoires</b> .....	<b>12</b>	Mets spéciaux.....	31
Insérer l'accessoire.....	12	Décongélation .....	31
Accessoires en option .....	12	Déshydratation .....	31
Articles Service après-vente .....	14	Mise en conserve.....	32
<b>Avant la première utilisation</b> .....	<b>14</b>	<b>L'acrylamide dans certains aliments</b> .....	<b>32</b>
Réglage de l'heure .....	14	<b>Plats tests</b> .....	<b>33</b>
Chauffer le four.....	14	Cuisson de pain et de pâtisseries.....	33
Nettoyer les accessoires .....	14	Grillades.....	33
Chauffer la plaque de cuisson .....	14		
Nettoyage préalable des couronnes et chapeaux des brûleurs .....	14		
<b>Réglage de la table de cuisson</b> .....	<b>14</b>		
Allumage des brûleurs.....	14		
Réglage de la plaque de cuisson .....	15		
<b>Réglage du four</b> .....	<b>15</b>		
Mode de cuisson et température .....	15		
Chauffage rapide .....	15		
<b>Réglage des fonctions de temps</b> .....	<b>16</b>		
Minuterie .....	16		
Durée.....	16		
Heure de la fin.....	17		
Heure.....	17		
<b>Sécurité-enfants</b> .....	<b>17</b>		
<b>Modifier les réglages de base</b> .....	<b>18</b>		
<b>Arrêt automatique</b> .....	<b>18</b>		
<b>Autonettoyage</b> .....	<b>18</b>		
Recommandations importantes .....	18		
Avant l'autonettoyage.....	19		
Réglage .....	19		
Après l'autonettoyage .....	19		
<b>Entretien et nettoyage</b> .....	<b>20</b>		
Nettoyants .....	20		
Couvercle supérieur en verre.....	21		
Décrocher et accrocher les supports .....	21		
Décrocher et accrocher la porte du four .....	21		
Enlever le recouvrement de la porte.....	22		
Dépose et pose des vitres de la porte .....	22		

Vous trouverez des informations supplémentaires concernant les produits, accessoires, pièces de rechange et services sur Internet sous : [www.bosch-home.com](http://www.bosch-home.com) et la boutique en ligne : [www.bosch-eshop.com](http://www.bosch-eshop.com)

## Précautions de sécurité importantes

Lire attentivement ce manuel. Ce n'est qu'alors que vous pourrez utiliser votre appareil correctement et en toute sécurité. Conserver la notice d'utilisation et de montage pour un usage ultérieur ou pour le propriétaire suivant.

Cette notice s'applique uniquement si le symbole du pays d'utilisation est visible sur l'appareil. Si le symbole ne figure pas sur l'appareil, consultez la notice d'utilisation contenant les instructions nécessaires pour une mise en œuvre de l'appareil conformément aux conditions de raccordement du pays concerné.

### **Catégorie d'appareil :** Catégorie 1

Contrôler l'état de l'appareil après l'avoir déballé. Ne pas le raccorder s'il présente des avaries de transport.

Seul un spécialiste agréé est autorisé à raccorder l'appareil et à effectuer le changement du type de gaz. L'installation de l'appareil (raccordement électrique et au gaz) doit être effectuée conformément à la notice d'utilisation et d'installation. Un raccordement incorrect et des mauvais réglages peuvent conduire à de graves accidents et à d'importants dommages sur l'appareil. Le fabricant de l'appareil décline toute responsabilité pour de tels dommages. La garantie de l'appareil sera supprimée.

**Attention :** Cet appareil est conçu uniquement pour la cuisson. Il ne doit pas être utilisé à d'autres fins, par exemple pour chauffer la pièce.

Cet appareil est conçu pour une utilisation jusqu'à une altitude maximale de 2 000 m.

**Attention :** Le fonctionnement d'une cuisinière à gaz entraîne la formation de chaleur, d'humidité et de produits de combustion dans la pièce où elle est installée. En particulier pendant le fonctionnement de l'appareil, maintenez une aération suffisante de la pièce : ne fermez pas les orifices d'aération naturels ou installez une ventilation mécanique contrôlée (une hotte par exemple).

Une utilisation intensive et prolongée de la cuisinière peut nécessiter une aération supplémentaire, par exemple l'ouverture d'une fenêtre ou une aération plus performante, telle qu'une ventilation

mécanique réglée sur une allure supérieure.

Cet appareil est conçu exclusivement pour une utilisation avec une minuterie externe ou une télécommande.

N'utilisez pas de protections inappropriées ou de grilles de protection enfants. Ces dispositifs peuvent conduire à des accidents.

Cet appareil peut être utilisé par des enfants de 8 ans ou plus et par des personnes dotées de capacités physiques, sensorielles ou mentales réduites ou disposant de connaissances ou d'expérience insuffisantes, sous la surveillance d'un tiers responsable de leur sécurité ou bien lorsqu'ils ont reçu des instructions liées à l'utilisation de l'appareil en toute sécurité et qu'ils ont intégré les risques qui en résultent.

Les enfants ne doivent pas jouer avec l'appareil. Le nettoyage et l'entretien effectué par l'utilisateur ne doivent pas être accomplis par des enfants, sauf s'ils sont âgés de 8 ans et plus et qu'un adulte les surveille.

Les enfants de moins de 8 ans doivent être tenus à distance de l'appareil et du cordon d'alimentation.

Toujours insérer les accessoires à l'endroit dans le four. *Voir la description des accessoires* dans la notice d'utilisation.

### **Risque d'incendie !**

- Il se produit un courant d'air lors de l'ouverture de la porte de l'appareil. Le papier sulfurisé peut toucher les résistances chauffantes et s'enflammer. Ne jamais poser de papier sulfurisé non attaché sur un accessoire lors du préchauffage. Toujours déposer un plat ou un moule de cuisson sur le papier sulfurisé pour le lester. Recouvrir uniquement la surface nécessaire de papier sulfurisé. Le papier sulfurisé ne doit pas dépasser des accessoires.
- Des objets inflammables, rangés dans le compartiment de cuisson peuvent s'enflammer. Ne jamais conserver des objets inflammables dans le compartiment de cuisson. Ne jamais ouvrir la porte de l'appareil en cas de production de fumée dans l'appareil. Eteindre l'appareil et retirer la fiche secteur ou désactiver le



fusible dans le boîtier à fusibles. Fermer l'arrivée de gaz.

- L'huile et la graisse chaude s'enflamme rapidement. Ne jamais laisser l'huile et la graisse chaude sans surveillance. Ne jamais éteindre le feu avec de l'eau. Eteindre le foyer. Etouffer les flammes prudemment avec un couvercle, une couverture ou similaire.
- Les foyers deviennent très chauds. Ne jamais poser des objets inflammables sur la table de cuisson. Ne pas conserver des objets sur la table de cuisson.
- L'appareil peut devenir extrêmement chaud et des matériaux inflammables peuvent facilement provoquer un incendie. N'entreposez ou n'utilisez aucun objet inflammable ( par ex., aérosols, produits nettoyants) sous le four ou à proximité de celui-ci. N'entreposez aucun objet inflammable à l'intérieur du four ou sur celui-ci.
- Des foyers à gaz sans qu'un récipient ne soit placé sur le foyer dégagent une forte chaleur lors du fonctionnement. L'appareil et une hotte située au-dessus peuvent être endommagés ou il y a risque de feu. Les résidus de graisse contenus dans le filtre de la hotte peuvent s'enflammer. Utiliser les foyers à gaz uniquement avec un récipient placé dessus.
- La face arrière de l'appareil devient très chaud. Cela peut conduire à un endommagement des conduites de raccordement. Les conduites électrique et de gaz ne doivent pas toucher la face arrière de l'appareil.
- Ne jamais déposer des objets inflammables sur les foyers ni les conserver dans le compartiment de cuisson. Ne jamais ouvrir la porte de l'appareil en cas de production de fumée dans l'appareil. Éteignez l'appareil. Retirez la fiche secteur de la prise ou coupez le fusible dans le boîtier à fusibles. Fermez l'arrivée du gaz.
- Les surfaces du tiroir-socle peuvent devenir particulièrement chaudes. Ne conservez, dans le tiroir, que les accessoires du four. Les objets inflammables et combustibles ne doivent pas être conservés dans le tiroir-socle.

## Risque de brûlure !

- L'appareil devient très chaud. Ne jamais toucher les surfaces intérieures chaudes du compartiment de cuisson ni les résistances chauffantes. Toujours laisser l'appareil refroidir. Tenir les enfants éloignés
- Les récipients ou les accessoires deviennent très chaud. Toujours utiliser des maniques pour retirer le récipient ou les accessoires du compartiment de cuisson.
- Les vapeurs d'alcool peuvent s'enflammer dans un compartiment de cuisson chaud. Ne jamais préparer de plats contenant de grandes quantités de boissons fortement alcoolisées. Utiliser uniquement de petites quantités de boissons fortement alcoolisées. Ouvrir la porte de l'appareil avec précaution.
- Les foyers et leurs alentours (notamment lorsque des cadres sont présents sur les surfaces de cuisson), deviennent très chauds. Ne jamais toucher les surfaces chaudes. Éloigner les enfants.
- Pendant le fonctionnement, les surfaces de l'appareil sont chaudes. Ne touchez pas les surfaces chaudes. Éloignez les enfants de l'appareil.
- Des récipients vides sur des foyers à gaz allumés deviennent extrêmement chauds. Ne jamais chauffer un récipient vide.
- L'appareil devient chaud pendant le fonctionnement. Laisser refroidir l'appareil avant son nettoyage.
- **Attention:** Les éléments accessibles peuvent être chauds pendant le fonctionnement du gril. Les petits enfants doivent rester à distance de l'appareil.
- Si la bouteille de gaz liquide n'est pas à la verticale, du propane/butane liquide peut parvenir dans l'appareil. Des jets de flamme violents peuvent alors sortir aux brûleurs. Des composants peuvent être endommagés et devenir non étanches avec le temps, si bien que du gaz sort de manière incontrôlée. Les deux peuvent conduire à des brûlures. Utiliser les bouteilles de gaz liquide toujours en position verticale.

## Risque de brûlures !

- Les éléments accessibles deviennent chauds pendant le fonctionnement. Ne jamais toucher les éléments chauds. Eloigner les enfants.
- De la vapeur chaude peut s'échapper lors de l'ouverture de la porte de l'appareil. Ouvrir la porte de l'appareil avec précaution. Tenir les enfants éloignés
- La présence d'eau dans un compartiment de cuisson chaud peut générer de la vapeur d'eau chaude. Ne jamais verser d'eau dans le compartiment de cuisson chaud.

## Risque de blessure !

- Un verre de porte d'appareil rayé peut se fendre. Ne pas utiliser de racloir à verre, ni de produit de nettoyage agressif ou abrasif.
- Les réparations inexpertes sont dangereuses. Seul un technicien du service après-vente formé par nos soins est habilité à effectuer des réparations et à remplacer des câbles électriques ou conduites de gaz défectueux. Si l'appareil est défectueux, retirer la fiche secteur ou déconnecter le fusible dans le boîtier à fusibles, fermer l'arrivée de gaz. Appeler le service après-vente.
- Des dérangements ou dommages sur l'appareil sont dangereux. Ne jamais mettre en service un appareil défectueux. Retirer la fiche secteur ou déconnecter le fusible dans le boîtier à fusibles. Fermer l'arrivée de gaz. Appeler le service après-vente.
- Des dimensions de casserole inappropriées, des casseroles endommagées ou mal positionnées peuvent occasionner des blessures graves. Respecter les indications concernant les récipients.
- **Attention** : Le couvercle en verre peut se fendre en raison de la chaleur. Éteignez tous les brûleurs avant de fermer le couvercle. Attendez que le four soit refroidi avant de fermer le couvercle en verre.



- Si l'appareil est posé sur un socle sans le fixer, il peut glisser du socle. L'appareil doit être relié solidement au socle.

## Risque de basculement !

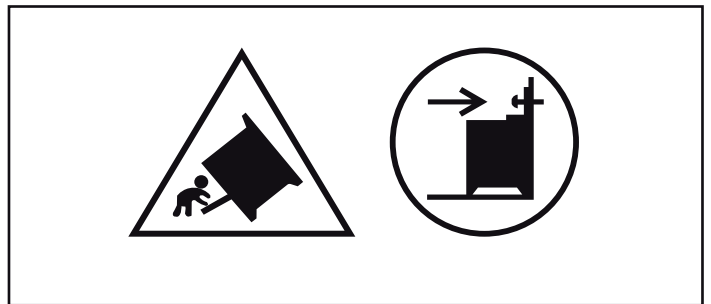

**Avvertissement** : Afin d'éviter un basculement de l'appareil, il convient de mettre en place une protection anti-renversement. Veuillez lire la notice de montage.

## Risque de choc électrique !

- Les réparations inexpertes sont dangereuses. Seul un technicien du service après-vente formé par nos soins est habilité à effectuer des réparations. Si l'appareil est défectueux, retirer la fiche secteur ou enlever le fusible dans le boîtier à fusibles. Appeler le service après-vente.
- L'isolation des câbles des appareils électroménagers peut fondre au contact des pièces chaudes de l'appareil. Ne jamais mettre le câble de raccordement des appareils électroménagers en contact avec des pièces chaudes de l'appareil.
- De l'humidité qui pénètre peut occasionner un choc électrique. Ne pas utiliser de nettoyeur haute pression ou de nettoyer à vapeur.
- Lors du remplacement de l'ampoule du compartiment de cuisson, les contacts du culot de l'ampoule sont sous tension. Retirer la fiche secteur ou couper le fusible dans le boîtier à fusibles avant de procéder au remplacement.

- Un appareil défectueux peut provoquer un choc électrique. Ne jamais mettre en service un appareil défectueux. Débrancher la fiche secteur ou enlever le fusible dans le boîtier à fusibles. Appeler le service après-vente.

### Risque d'incendie !

- Les restes de nourriture épars, la graisse et le jus de cuisson peuvent s'enflammer au cours de l'autonettoyage. Enlever les salissures les plus grossières du compartiment de cuisson et des accessoires avant chaque cycle d'autonettoyage.
- L'extérieur de l'appareil devient très chaud lors de l'autonettoyage. Ne jamais

accrocher jamais d'objet inflammable, tel qu'un torchon à vaisselle, à la poignée de la porte. Ne pas entraver la façade de l'appareil. Tenir les enfants éloignés

### Risque de brûlure !

- Le compartiment de cuisson devient très chaud lors de l'autonettoyage. Ne jamais ouvrir la porte de l'appareil ni déplacer à la main les crochets de verrouillage. Laisser l'appareil refroidir. Tenir les enfants éloignés
-  L'extérieur de l'appareil devient très chaud lors de l'autonettoyage. Ne jamais toucher la porte de l'appareil. Laisser l'appareil refroidir. Tenir les enfants éloignés

## Causes de dommages

### Table de cuisson

#### Attention !

- N'utilisez les plaques de cuisson que couvertes de plats. Ne chauffez pas de casseroles ou de poêles vides. Cela endommagerait le fond de la casserole.
- N'utiliser que des casseroles et des poêles avec fond plat.
- Placer la casserole ou la poêle au centre du brûleur. La chaleur de la flamme du brûleur est ainsi transmise de manière optimale sur le fond de la casserole ou de la poêle. La poignée ou l'anse n'est pas endommagée, et une importante économie d'énergie est garantie.
- Veillez à ce que les brûleurs à gaz soient propres et secs. Les corps et chapeaux de brûleur doivent être parfaitement positionnés
- Veuillez veiller à ce que le couvercle supérieur ne soit pas fermé lorsque la cuisinière est mise en service.

### Endommagements du four

#### Attention !

- Accessoires, feuille, papier cuisson ou récipient sur le fond du compartiment de cuisson : Ne posez pas d'accessoires sur le fond du compartiment de cuisson. Ne recouvrez pas le fond du compartiment de cuisson d'une feuille, quel que soit le type, ni de papier cuisson. Ne placez pas de récipient sur le fond du compartiment de cuisson si vous avez réglé une température supérieure à 50 °C. Cela crée une accumulation de chaleur. Les temps de cuisson ne correspondent plus et l'émail sera endommagé.
- Eau dans le compartiment de cuisson chaud : Ne versez jamais d'eau dans le compartiment de cuisson chaud. Cela produit de la vapeur d'eau. Le changement de température peut occasionner des dommages sur l'émail.

- Aliments humides : Ne conservez pas d'aliments humides dans le compartiment de cuisson pendant une longue durée. Cela endommage l'émail.
- Jus de fruits : Ne garnissez pas trop la plaque à pâtisserie en cas de gâteaux aux fruits très juteux. Le jus de fruits qui goutte de la plaque laisse des taches définitives. Utilisez de préférence la lèchefrite à bords hauts.
- Refroidissement la porte de l'appareil ouverte : Laissez refroidir le compartiment de cuisson uniquement la porte fermée. Même si la porte de l'appareil n'est qu'entrouverte, les façades des meubles voisins risquent d'être endommagées au fil du temps.
- Joint de porte très encrassé : si le joint de la porte est très encrassé, la porte de l'appareil ne fermera plus correctement lors du fonctionnement. La façade des meubles voisins peut être endommagée. Veillez à ce que le joint de l'appareil soit toujours propre.
- Porte de l'appareil utilisée comme surface d'assise ou support : il est interdit de grimper, de s'asseoir et de s'accrocher à la porte de l'appareil. Ne pas déposer de récipients ou des accessoires sur la porte de l'appareil.
- Introduire l'accessoire : Selon le modèle d'appareil, les accessoires peuvent rayer la vitre en fermant la porte. Introduire les accessoires toujours jusqu'en butée dans le compartiment de cuisson.
- Transporter l'appareil : Ne transportez ou ne portez pas l'appareil par la poignée de la porte. La poignée ne supportera pas le poids de l'appareil et risque de se casser.

### Endommagements du tiroir-socle

#### Attention !

Ne placez aucun objet chaud dans le tiroir-socle. Cela pourrait endommager le tiroir-socle.

# Installation, raccordement au gaz et raccordement électrique

## Raccordement au gaz

L'installation ne doit être effectuée que par un spécialiste autorisé ou par un technicien de service après-vente concessionnaire conformément aux instructions données à la section « Raccordement au gaz et conversion à un autre type de gaz ».

### Pour le spécialiste ou service après-vente concessionnaire

#### Attention !

- Les conditions de réglage de cet appareil sont indiquées sur la plaque constructeur figurant à l'arrière de l'appareil. Le type de gaz réglé en usine est marqué par une étoile (\*).
- Contrôlez, avant le réglage de l'appareil, les conditions d'accès au réseau (type et pression de gaz) et assurez-vous que le réglage du gaz de cet appareil correspond à ces conditions. Si les conditions de réglage doivent être modifiées, veuillez respecter la section « Raccordement gaz et conversion à un autre type de gaz » de la notice.
- Cet appareil n'est pas raccordé à une conduite d'évacuation des fumées. Il doit être raccordé et mis en service conformément aux conditions d'installation. Ne raccordez pas l'appareil à une sortie de fumées. Il faut respecter l'ensemble des prescriptions concernant l'aération.
- Le raccordement du gaz doit être réalisé par un raccord fixe, c'est-à-dire non mobile (conduite de gaz) ou par un tuyau de sécurité.
- En cas d'utilisation du tuyau de sécurité, il faut impérativement veiller à ce que le tuyau ne soit pas coincé ou déformé. Le tuyau de sécurité ne doit pas entrer en contact avec des surfaces chaudes.
- La conduite de gaz (tuyau de gaz ou tuyau de sécurité) peut être raccordée sur le côté droit ou gauche de l'appareil. Le raccordement doit se faire au moyen d'un système de fermeture facilement accessible.

## Anomalies à l'installation de gaz/odeur de gaz

Voici ce que vous devez impérativement faire si vous constatez une odeur de gaz ou des anomalies au niveau de l'installation de gaz :

- fermer immédiatement l'arrivée du gaz ou le robinet de la bouteille de gaz
- éteindre immédiatement tout feu nu et cigarettes
- éteindre les appareils électriques, même les lampes
- ouvrir les fenêtres et aérer en grand la pièce
- appeler le service après-vente ou la société de distribution de gaz.

## Déplacement de l'appareil avec la conduite de gaz ou la poignée de la porte

Ne déplacez jamais l'appareil en le tenant par la conduite de gaz ; cela pourrait endommager la conduite de gaz. Risque de fuite de gaz ! Ne déplacez jamais l'appareil en le tenant par la poignée de porte. Les charnières et la poignée de la porte pourraient être endommagées.

## Raccordement électrique

#### Attention !

Laissez installer l'appareil par votre service après-vente. Un fusible 16 A est nécessaire pour le raccordement. L'appareil est conçu pour un fonctionnement sous 220-240 V.

#### Attention !

Si la tension du secteur descend en dessous de 180 V, le système d'allumage électrique ne fonctionne pas.

#### Attention !

En cas de mauvais raccordement, les dommages ne seront pas couverts par la garantie.

### Pour le service après-venteFür

#### Attention !

- L'appareil doit être raccordé conformément aux données figurant sur la plaque constructeur.
- Ne raccordez l'appareil qu'à un raccordement électrique conforme aux normes actuelles. La prise doit être accessible afin de pouvoir débrancher l'appareil du réseau électrique en cas de nécessité.
- Il faut veiller à ce qu'un système de répartition multipolaire soit disponible.
- N'utilisez pas de câble de rallonge ou de connecteur multiple.
- Pour des raisons de sécurité, cet appareil ne doit être raccordé qu'à une prise avec mise à la terre. Si le raccordement du conducteur de protection n'est pas conforme aux prescriptions, la protection contre les risques électriques n'est pas garantie.
- Il faut utiliser un câble de type H 05 W-F ou équivalent pour le raccordement de l'appareil.

## Placer la cuisinière à l'horizontale

Placez la cuisinière directement sur le sol.

1. Retirez le tiroir de rangement et enlevez-le par le haut. A l'intérieur au niveau du socle il y a des pieds de réglage à l'avant et à l'arrière.
2. Réglez les pieds plus haut ou plus bas, selon les besoins, en les vissant avec une clé à six pans, jusqu'à ce que la cuisinière soit à l'horizontale (fig. A).
3. Remettez le tiroir de rangement en place (fig. B).

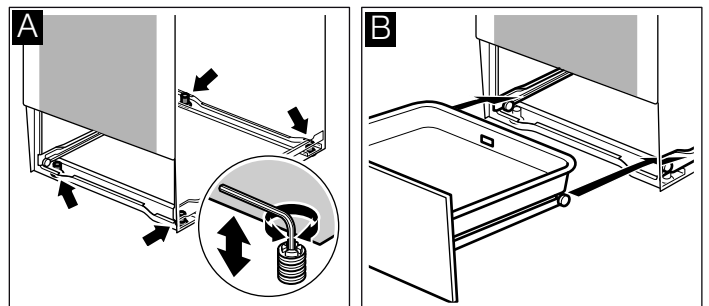

**Remarque :** Le tiroir est garni d'un revêtement antidérapant. Celui-ci empêche que les récipients rangés bougent lors de l'ouverture et de la fermeture du tiroir.



## Fixation murale

Afin que la cuisinière ne puisse pas basculer, vous devez la fixer au mur à l'aide de l'équerre jointe. Veuillez respecter la notice de montage pour la fixation murale.

## Installation de l'appareil

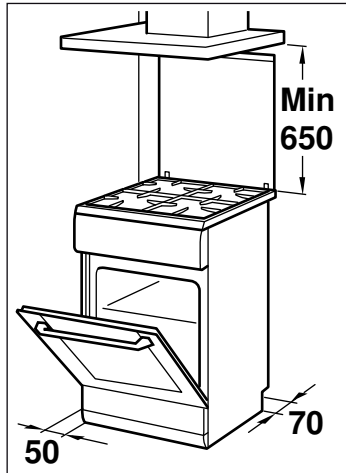

- L'appareil doit être installé conformément aux dimensions indiquées et directement sur le sol de la cuisine. Il ne faut pas installer l'appareil sur tout autre objet que ce soit.
- La distance entre le bord supérieur de la cuisinière et le bord inférieur de la hotte d'aspiration doit correspondre aux consignes du fabricant de la hotte d'aspiration.

- Veillez à ce que l'appareil ne soit plus déplacé après son installation. La distance entre le brûleur rapide ou le brûleur wok et les meubles adjacents ou le mur doit être au minimum de 50 mm.

## Mesures à respecter au cours du transport

Fixez toutes les parties mobiles à l'intérieur et au-dessus de l'appareil avec un ruban adhésif qui peut être retiré sans laisser de traces. Insérez les différents accessoires (par ex. plaque de four) avec du carton fin sur les bords dans les gradins correspondants, afin d'éviter d'endommager l'appareil. Placez du carton ou autre protection similaire entre la face avant et la face arrière afin d'éviter tout choc contre le côté intérieur de la porte vitrée. Fixez la porte et, le cas échéant, le couvercle supérieur au flanc de l'appareil avec du ruban adhésif.

Conservez l'emballage d'origine de l'appareil. Transportez l'appareil en position verticale. Veuillez respecter les flèches de transport situées sur l'emballage.

### Si l'emballage d'origine n'est plus disponible

Emballer l'appareil dans un emballage de protection afin de pouvoir garantir une protection suffisante contre tout endommagement lié à son transport.

Transportez l'appareil en position verticale. Ne tenez pas l'appareil par la poignée de la porte ou par les raccords situés à l'arrière car ceux-ci pourraient être endommagés. Ne posez aucun objet lourd sur l'appareil.

## Votre nouvelle cuisinière

Vous apprenez ici à connaître votre nouvelle cuisinière. Nous vous expliquons le bandeau de commande, la table de cuisson et les différents éléments de commande. Vous obtenez des

informations concernant le compartiment de cuisson et les accessoires.

## Généralités

La version dépend du type d'appareil actuel.

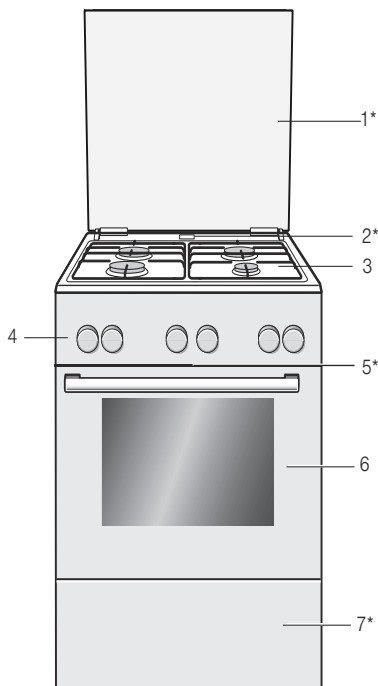

### Explications

1\* Couvercle\*\*

2\* Sortie de vapeur

#### Attention !

De la vapeur chaude s'échappe à cet endroit lorsque le four est en marche.

3 Table de cuisson\*\*

4 Bandeau de commande\*\*

5\* Ventilateur de refroidissement

6 Porte du four\*\*

7\* Tiroir de rangement\*\*

\* En option (disponible sur certains appareils)

\*\* Des variations de détails sont possibles selon le modèle d'appareil.

## Zone de cuisson

Voici un aperçu du panneau de commande. La version dépend du type d'appareil actuel.

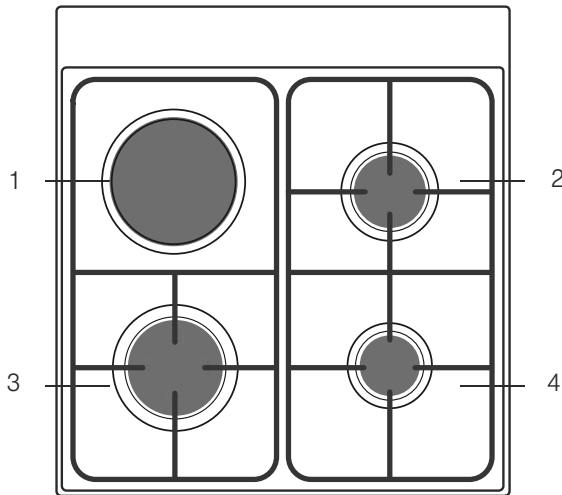

### Explications

1	Plaque de cuisson électrique
2	Brûleur semi-rapide
3	Brûleur rapide
4	Brûleur auxiliaire

## Bandeau de commande

Certains détails peuvent être différents en fonction du modèle d'appareil.

### Touches et affichage

Avec les touches vous réglez différentes fonctions additionnelles. Dans l'affichage vous pouvez lire les valeurs réglées.

Touche	Emploi	
»»»	Chauffage rapide	Chauffer le four très rapidement.
⌚	Fonctions de temps	Sélection du minuteur ⌚, d'une durée ⌚, de l'heure de la fin ⌚ et de l'heure ⌚.
🔒	Sécurité-enfants	Verrouiller et déverrouiller les fonctions du four.
-	Moins	Réduire les valeurs de réglage
+	Plus	Augmenter les valeurs de réglage







Les parenthèses [ ] autour du symbole correspondant indiquent quelle fonction de temps est à l'avant-plan dans l'affichage. Exception : pour l'heure, le symbole ⌚ s'allume uniquement lorsque vous procédez à une modification.

### Sélecteur des fonctions

Le sélecteur des fonctions permet de régler le mode de cuisson.

Position	Utilisation	
⊖	Position zéro	Le four est éteint.
🌀	Chaleur tournante 3D	Pour des gâteaux et pâtisseries cuits sur un à trois niveaux. La chaleur du collier chauffant situé dans la paroi arrière est répartie uniformément dans le compartiment de cuisson par le ventilateur.
🌀 eco*	Chaleur tournante eco*	Pour des gâteaux et pâtisseries, soufflés, produits surgelés et plats cuisinés, viande et poisson, sur un niveau sans préchauffage. Le ventilateur répartit uniformément dans le compartiment de cuisson la chaleur énergétiquement optimisée, diffusée par le collier chauffant.
☐	Convection naturelle	Pour des gâteaux, soufflés et des pièces de rôtis maigres, p.ex. boeuf ou gibier, cuits sur un niveau. La chaleur est diffusée uniformément par la voûte et la sole.
🍕	Position Pizza	Préparation rapide de produits surgelés sans préchauffage, p.ex. pizza, frites ou strudel. La résistance inférieure et le collier chauffant dans la paroi arrière chauffent.
🍷	Gril air pulsé	Rôtissage de viande, de volaille et de poisson entier. La résistance du gril et le ventilateur fonctionnent en alternance. Le ventilateur répartit l'air chaud autour du mets.

\* Mode de cuisson ayant été utilisé pour déterminer la classe d'efficacité énergétique selon EN50304.

Position	Utilisation
 Gril, grande surface	Faire griller des steaks, saucisses, toasts et des morceaux de poisson. Toute la surface située sous la résistance du gril est chauffée.
 Gril, petite surface	Faire griller des steaks, saucisses, toasts et des morceaux de poisson en petites quantités. La partie centrale de la résistance du gril chauffe.
 Chaleur de sole	Mettre en conserves et poursuivre la cuisson ou le brunissage de gâteaux. La chaleur est diffusée par la sole.
 Décongélation	Décongélation p.ex. de viande, volaille, pain et gâteau. Le ventilateur répartit l'air tiède autour du mets..
 Autonettoyage	Nettoyage automatique du compartiment de cuisson. Le four chauffe jusqu'à ce que les salissures soient décomposées.
 Lampe du four	Allumer la lampe du four.









\* Mode de cuisson ayant été utilisé pour déterminer la classe d'efficacité énergétique selon EN50304.

Lorsque vous réglez, le symbole  s'allume dans l'affichage. La lampe du four dans le compartiment de cuisson s'allume.



**Remarque :** Afin que la chaleur soit bien répartie lors des modes de cuisson avec la chaleur de voûte ou de sole, le ventilateur se met brièvement en marche pendant la phase de chauffe.

### Thermostat

Le thermostat permet de régler la température, la position gril ou de nettoyage.

Position	Signification
 Position zéro	Le four ne chauffe pas.
50-300 Plage de température	La température dans le compartiment de cuisson en °C. Exception : La température maximale pour le mode Chaleur tournante 3D  , Chaleur tournante eco  et Position Pizza  est 275 °C, pour le mode Décongélation  60 °C.
<b>1, 2, 3</b> Positions gril	Les positions gril pour le mode Gril, petite  et grande  surface. Position 1 = faible Position 2 = moyen Position 3 = puissant
Positions de nettoyage	Les positions de nettoyage pour l'autonettoyage  . Position 1 = économique Position 2 = moyen Position 3 = intensif



### Symbole de chauffe

Aussi longtemps que le four chauffe, le symbole  est allumé dans l'affichage. Lorsque le four a atteint la température réglée pour enfourner le plat et la maintient, le symbole  s'éteint.

Le symbole  ne s'allume jamais lors des positions gril et de nettoyage.

### Commutateurs de brûleurs

Les quatre commutateurs permettent de régler la puissance des brûleurs.

Positions	Fonction/cuisinière à gaz
 Position zéro	La cuisinière est arrêtée.
 Position d'allumage	Position d'allumage
 Plage de réglage	Grande flamme = Réglage le plus fort Petite flamme = Réglage le plus faible

L'extrémité de la plage de réglage comporte une butée. Ne tournez pas au-delà.

Position	Plaque de cuisson/fonction
0 Position zéro	Le foyer est éteint.
1-6 Positions de chauffe	1 = puissance minimale 6 = puissance maximale

Lorsque vous allumez la plaque de cuisson, le voyant lumineux s'allume.

### Le compartiment de cuisson

La lampe du four est située dans le compartiment de cuisson. Un ventilateur de refroidissement protège le four d'une surchauffe.

### Lampe du four

La lampe du four dans le compartiment de cuisson est allumée pendant le fonctionnement.

### Ventilateur de refroidissement

Le ventilateur de refroidissement se met en marche et se coupe en cas de besoin. L'air chaud s'échappe au-dessus de la porte.

Le ventilateur continue de fonctionner un certain temps, afin que le compartiment de cuisson refroidisse plus vite après le fonctionnement.

### Attention !

Ne pas couvrir les fentes d'aération. Sinon, le four surchauffe.

# Vos accessoires

Vos accessoires fournis sont adaptés à de nombreux récipients. Assurez-vous que les accessoires toujours insérés dans le four dans le bon sens.

Pour que certains plats soient encore plus réussis et que le maniement de votre four soit encore plus confortable, il existe une variété d'accessoires optionnels.

## Insérer l'accessoire

Vous pouvez insérer l'accessoire dans le compartiment de cuisson à 5 hauteurs différentes. Introduisez-le toujours jusqu'en butée, afin que l'accessoire ne touche pas la vitre de la porte.

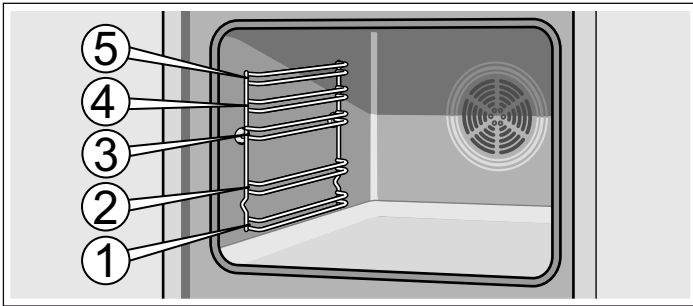

L'accessoire doit être retiré jusqu'à environ la moitié pour qu'il s'encliquette. Il est ainsi plus facile de retirer les plats.

Lors de l'insertion dans le compartiment de cuisson, assurez-vous que la courbure de l'accessoire est située à l'arrière. Ce n'est qu'ainsi qu'il s'encliquette.

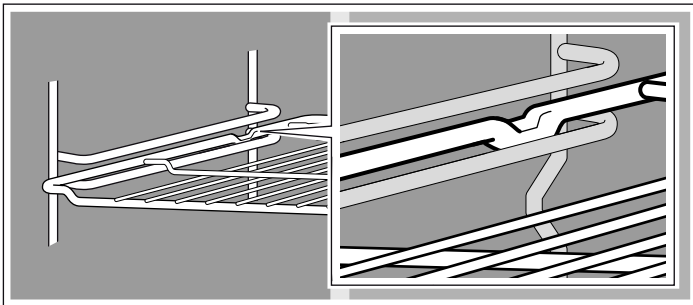

**Remarque :** Lorsque l'accessoire devient chaud il peut se déformer. Une fois refroidi, la déformation disparaît. Cela n'influe en rien sur le fonctionnement.

Tenez la plaque de four sur les côtés avec les deux mains et insérez-la parallèlement au support. Évitez les mouvements vers la droite ou la gauche lors du coulisement de la plaque de four. Dans le cas contraire, il est plus difficile d'insérer la plaque de four. Les surfaces émaillées peuvent être endommagées.

Vous pouvez acheter des accessoires auprès du service après-vente, dans le commerce spécialisé ou sur Internet. Veuillez indiquer le numéro HEZ.

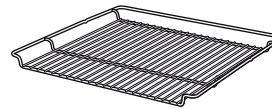

### Grille

Pour des récipients, moules à gâteau, rôtis, grillades et plats surgelés.

Insérer la grille avec le coude vers le bas  la face ouverte vers la porte du four.

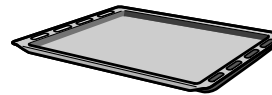

### Plaque à pâtisserie émaillée

Pour des gâteaux et petits gâteaux secs.

Enfournez la plaque à pâtisserie jusqu'à la butée, la partie inclinée en direction de la porte du four.

## Accessoires en option

Les accessoires en option sont en vente auprès du service après-vente ou dans le commerce spécialisé. Vous trouverez un large choix d'accessoires pour votre four dans nos brochures ou sur Internet. La disponibilité des accessoires en option ou la possibilité de les commander sur Internet varie d'un pays à l'autre. Des informations à ce propos figurent dans les documents de vente.

Les accessoires en option ne correspondent pas tous à tous les appareils. Lors de l'achat, veuillez toujours indiquer la désignation exacte de votre appareil (E-Nr.).

Accessoire en option	Numéro HEZ	Usage	approprié pour l'auto-nettoyage
Grille	HEZ334000	Pour des récipients, moules à gâteau, rôtis, grillades et plats surgelés.	non
Plaque à pâtisserie émaillée	HEZ331072	Pour des gâteaux et petits gâteaux secs. Enfournez la plaque à pâtisserie avec la partie inclinée en direction de la porte du four.	oui
Lèche-frite	HEZ332073	Pour des gâteaux fondants, pâtisseries, plats surgelés et gros rôtis. Elle peut également servir à récupérer la graisse si vous posez les grillades directement sur la grille. Enfournez la lèche-frite, la partie inclinée en direction de la porte du four.	oui
Grille d'insertion	HEZ324000	Pour des rôtis. Placez toujours la grille dans la lèche-frite. La graisse qui s'égoutte et le jus de viande seront recueillis.	non
Grille anti-éclaboussures	HEZ325070	Pour faire des grillades, au lieu de la grille ou comme protection contre les éclaboussures, afin de moins salir le four. Utilisez la grille anti-éclaboussures uniquement dans la lèche-frite. Grillades sur la grille anti-éclaboussures : L'utiliser uniquement sur les niveaux d'enfournement 1, 2 et 3. Grille anti-éclaboussures comme protection contre les éclaboussures : Enfournez la lèche-frite dotée de la grille anti-éclaboussures sous la grille.	oui



Accessoire en option	Numéro HEZ	Usage	approprié pour l'auto-nettoyage
Plaque à pizza	HEZ317000	Idéale pour des pizzas, produits surgelés ou de grands gâteaux ronds. Vous pouvez utiliser la plaque à pizza au lieu de la lèchefrite. Placez la plaque sur la grille et basez-vous sur les indications dans les tableaux.	non
Pierre de cuisson	HEZ327000	La pierre de cuisson est idéale pour préparer du pain maison, des petits pains et de la pizza dont le fond doit être croustillant. La pierre de cuisson doit toujours être chauffée à la température recommandée.	oui
Lèchefrite-pro avec grille d'insertion	HEZ333072	Elle convient particulièrement pour la préparation de grosses quantités.	oui
Couvercle pour la lèchefrite-pro	HEZ333001	Le couvercle transforme la lèchefrite-pro en cocotte-pro.	non
Cocotte en verre	HEZ915001	La cocotte en verre convient pour des plats braisés et des gratins préparés au four. Elle est idéale pour les programmes et le rôtissage automatiques.	non
Rails télescopiques double	HEZ338250	Les rails télescopiques au niveau 2 et 3 vous permettent de retirer les accessoires davantage, sans qu'ils ne basculent.	non
triple	HEZ338352	Les rails télescopiques au niveau 1, 2 et 3 vous permettent de retirer les accessoires davantage, sans qu'ils ne basculent. Le triple rail n'est pas approprié pour des appareils avec tournebroche.	non
Triple rail à sortie totale	HEZ338356	Les rails télescopiques au niveau 1, 2 et 3 vous permettent de retirer complètement les accessoires, sans qu'ils ne basculent. Le triple rail à sortie totale n'est pas approprié pour des appareils avec tournebroche.	non
Triple rail à sortie totale avec fonction arrêt	HEZ338357	Les rails télescopiques au niveau 1, 2 et 3 vous permettent de retirer complètement les accessoires, sans qu'ils ne basculent. Les rails télescopiques s'encliquettent, si bien que les accessoires puissent être posés facilement dessus. Le triple rail à sortie totale avec fonction arrêt n'est pas approprié pour des appareils avec tournebroche.	non
Rangement pratique pour des ustensiles de cuisine (easyStore)	HEZ25E900	Rangement pratique pour des ustensiles de cuisine sur le couvercle en verre supérieur. Comprend 4 suspensions. Il est prévu pour accrocher des ustensiles de cuisine (louche, pince etc.). Il doit être fixé sur le cache supérieur de votre appareil avant d'être utilisé. Pour des instructions précises, consultez la notice d'installation.	non
Rangement pratique pour des ustensiles de cuisine (easyStore)	HEZ25E901	Rangement pratique pour des ustensiles de cuisine sur le couvercle en verre supérieur. Comprend 2 suspensions et 1 barre. Il est prévu pour accrocher des ustensiles de cuisine (louche, pince etc.). Il doit être fixé sur le cache supérieur de votre appareil avant d'être utilisé. Pour des instructions précises, consultez la notice d'installation.	non
Filtre des fumées	HEZ329000	Vous pouvez en post-équiper votre four. Le filtre des fumées retient les particules de graisse en suspension dans l'air et réduit les odeurs de cuisson. Uniquement pour des appareils dont le deuxième chiffre du Nr.-E est 6, 7 ou 8 (p.ex. HBA78B750)	oui
Système de cuisson à vapeur	HEZ24D300	Pour la préparation diététique de légumes et de poisson.	non

## Articles Service après-vente

Pour vos appareils ménagers vous pouvez commander des produits d'entretien et de nettoyage appropriés ou d'autres

accessoires auprès du service après-vente, dans le commerce spécialisé ou, pour certains pays, sur Internet dans le e-shop. Pour cela, veuillez indiquer le numéro d'article respectif.

Lingettes d'entretien pour surfaces en inox	Numéro d'article 311134	Réduit les dépôts de salissures. L'imprégnation avec une huile spéciale garantit un entretien optimal des surfaces des appareils en inox.
Gel de nettoyage pour four et grill	Numéro d'article 463582	Pour le nettoyage du compartiment de cuisson. Le gel est inodore.
Chiffon à microfibres alvéolé	Numéro d'article 460770	Idéal pour le nettoyage de surfaces délicates, telles que verre, vitrocéramique, inox ou aluminium. Le chiffon à microfibres élimine en une seule opération de travail les salissures aqueuses et graisseuses.
Sécurité de porte	Numéro d'article 612594	Pour empêcher que des enfants ouvrent la porte du four. Selon la porte de l'appareil, la sécurité se visse différemment. Veuillez consulter la fiche jointe à la sécurité de porte.

## Avant la première utilisation

Vous apprendrez ici ce que vous devez faire avant d'utiliser votre four ou votre plaque de cuisson gaz pour la première fois pour préparer des mets. Lisez auparavant le chapitre *Consignes de sécurité*.

### Réglage de l'heure

Après le raccordement de l'appareil, le symbole  et quatre zéros s'allument dans l'affichage. Réglez l'heure.

1. Appuyer sur la touche .

L'heure 12:00 apparaît dans l'affichage.

2. Régler l'heure au moyen de la touche **+** ou **-**.

L'heure réglée sera validée au bout de quelques secondes.

### Chauffer le four

Afin d'éliminer l'odeur de neuf, laissez chauffer le four à vide, porte fermée. Idéalement une heure en mode convection naturelle  à 240 °C. Assurez-vous que le compartiment de cuisson ne contient pas de restes d'emballage.

Aérez la cuisine tant que le four chauffe.

1. Avec le sélecteur des fonctions, régler sur Convection naturelle .

2. Régler le thermostat sur 240 °C.

Eteindre le four au bout d'une heure. Pour ce faire, tourner le sélecteur des fonctions sur la position zéro.

### Nettoyer les accessoires

Avant d'utiliser les accessoires pour la première fois, nettoyez-les soigneusement à l'eau chaude additionnée de produit à vaisselle et une lavette douce.

### Chauffer la plaque de cuisson

Afin d'éliminer l'odeur de neuf, chauffez la plaque de cuisson sans casserole pendant 3 minutes à la puissance maximale.

### Nettoyage préalable des couronnes et chapeaux des brûleurs

Nettoyez les couronnes (B) et chapeaux (A) des brûleurs à l'eau additionnée de produit à vaisselle. Séchez soigneusement les pièces. Posez la couronne de brûleur (B) respective sur le foyer (C). Posez le chapeau du brûleur (A) exactement sur la couronne (B).

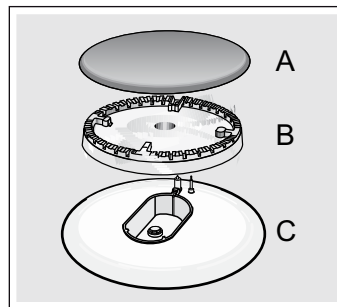

## Réglage de la table de cuisson

Votre table de cuisson est équipée de trois brûleurs gaz et d'une plaque de cuisson. Vous pouvez lire ici comment allumer les brûleurs et régler la plaque de cuisson.



### Allumage des brûleurs



Veuillez à ce que le chapeau du brûleur soit toujours placé exactement sur la couronne. Les fentes de la couronne de brûleur ne doivent pas être obstruées. Toutes les pièces doivent être sèches.

1. Tourner la manette commandant le brûleur désiré vers la gauche sur la position d'allumage .

2. Presser complètement la manette du foyer et la maintenir appuyée pendant 1 à 3 secondes. Le brûleur s'allume.

3. Régler la hauteur de flamme désirée.

La flamme n'est pas stable entre la position  et .

Choisissez donc toujours une position entre grande  et petite  flamme.

### Mise hors service

Tournez la manette du foyer vers la droite sur la position  éteinte.

### La flamme s'éteint

Ramenez l'interrupteur du foyer en position éteinte. Attendez une minute et répétez les étapes 1 à 3.

## Il est impossible d'allumer le brûleur

En cas de panne de courant ou si les électrodes d'allumage sont humides, vous pouvez allumer les brûleurs avec un allume-gaz ou une allumette.

## Réglage de la plaque de cuisson

La manette du foyer pour la plaque de cuisson permet de régler la puissance de chauffe.

Position de chauffe 1 = puissance minimale

Position de chauffe 6 = puissance maximale

Réchauffer	1 ou 2	selon la quantité
Bouillir/cuire	6 2	Chauffage rapide Mijoter, selon les besoins plus ou moins fort
Rôtissage	6 4	Cuisson de graisse, saisir Poursuite de cuisson

Lorsque la plaque de cuisson est activée, le voyant lumineux est allumé.

## Réglage du four

Vous avez plusieurs possibilités pour régler votre four. Nous vous expliquons ici comment régler le mode de cuisson et la température ou la position gril souhaités. Vous pouvez régler au four la durée et l'heure de la fin pour votre mets. Pour cela, consultez le chapitre *Réglage des fonctions de temps*.

### Mode de cuisson et température

Exemple dans l'illustration : Convection naturelle ☐ à 190 °C.

1. Régler le mode de cuisson à l'aide du sélecteur des fonctions.



2. A l'aide du thermostat, régler la température ou la position gril.

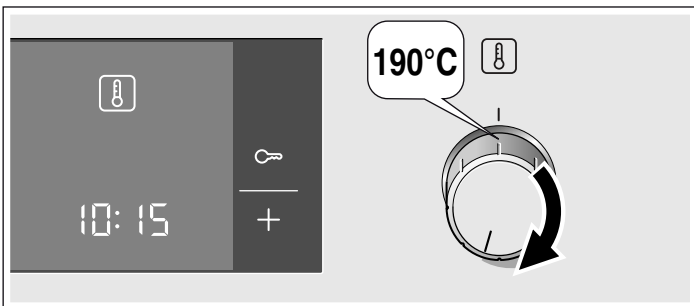

Le four commence à chauffer.

### Eteindre le four

Tourner le sélecteur des fonctions sur la position zéro.

### Modifier les réglages

Vous pouvez modifier à tout moment le mode de cuisson et la température ou la position gril au moyen du sélecteur correspondant.

### Chauffage rapide

Avec le chauffage rapide, votre four atteint particulièrement vite la température réglée.

Utilisez le chauffage rapide pour des températures réglées, supérieures à 100 °C. Les modes de cuisson suivants sont appropriés :

- Chaleur tournante 3D ☁
- Convection naturelle ☐
- Position Pizza 🍕

Afin d'obtenir un résultat de cuisson uniforme, enfournez votre plat seulement lorsque le chauffage rapide est terminé.

1. Régler le mode de cuisson et la température.
2. Appuyer sur la touche »»».

Le symbole »»» s'allume dans l'affichage. Le four commence à chauffer.

### Le chauffage rapide est terminé

Un signal retentit. Le symbole »»» s'éteint dans l'affichage. Enfourez votre plat.

### Annuler le chauffage rapide

Appuyer sur la touche »»». Le symbole »»» dans l'affichage s'éteint.

# Réglage des fonctions de temps

Votre four possède différentes fonctions de temps. La touche  permet d'appeler le menu et de commuter entre les différentes fonctions. Les symboles de temps sont allumés aussi longtemps que vous pouvez régler. Le parenthèses [ ] vous indiquent sur quelle fonction de temps vous êtes positionné. La touche **+** ou **-** vous permet de régler directement une fonction de temps déjà réglée, lorsque le symbole de temps figure entre parenthèses.

## Minuterie

Vous pouvez utiliser la minuterie comme minuteur de cuisine. Elle fonctionne indépendamment du four. Le minuteur émet un signal sonore spécifique. De la sorte, vous pouvez distinguer si c'est le minuteur ou une durée qui s'est écoulé.

### 1. Appuyer une fois sur la touche .

Les symboles de temps s'allument dans l'affichage,  figure entre les parenthèses.

### 2. Régler le temps de minuterie au moyen de la touche **+** ou **-**.

Valeur de référence touche **+** = 10 minutes

Valeur de référence touche **-** = 5 minutes

Le temps réglé est validé au bout de quelques secondes. Le minuteur se met en marche. Dans l'affichage, le symbole  s'allume et le temps de minuterie s'écoule visiblement. Les autres symboles de temps s'effacent.

### Le temps de minuterie est écoulé

Un signal retentit. Dans l'affichage apparaît 00:00. Désactiver la minuterie au moyen de la touche .

### Modifier le temps de la minuterie





Modifier le temps de minuterie au moyen de la touche **+** ou **-**. La modification sera validée après quelques secondes.

### Annuler le temps de la minuterie

Au moyen de la touche **-**, remettre le temps de minuterie sur 00:00. La modification sera validée après quelques secondes. La minuterie est désactivée.

### Interroger les réglages de temps

Si plusieurs fonctions de temps sont réglées, les symboles correspondants sont allumés dans l'affichage. Le symbole de la fonction de temps à l'avant-plan figure entre parenthèses.

Pour interroger la minuterie , la durée , l'heure de la fin  ou l'heure , appuyer répétitivement sur la touche , jusqu'à ce que le symbole respectif figure entre les parenthèses. La valeur correspondante apparaît pour quelques secondes dans l'affichage.

## Durée

Vous pouvez régler au four la durée de cuisson pour votre mets. Le four s'éteint automatiquement lorsque la durée est écoulée. Donc pas besoin d'interrompre d'autres tâches pour éteindre le four. Le temps de cuisson ne sera pas dépassé involontairement.

Exemple dans l'illustration : Durée 45 minutes.

### 1. Régler le mode de cuisson à l'aide du sélecteur des fonctions.

### 2. A l'aide du thermostat, régler la température ou la position grill.

### 3. Appuyer deux fois sur la touche .

Dans l'affichage apparaît 00:00. Les symboles de temps sont allumés,  figure entre les parenthèses.



### 4. Régler la durée au moyen de la touche **+** ou **-**.

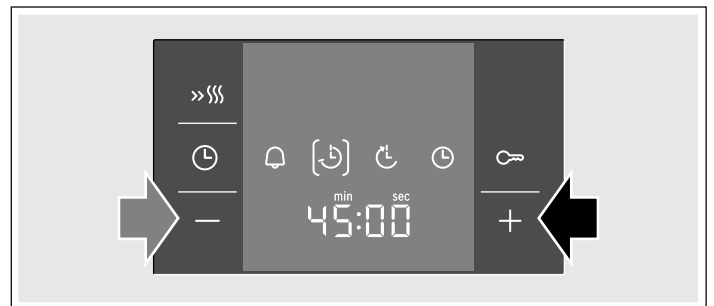

Valeur de référence touche **+** = 30 minutes

Valeur de référence touche **-** = 10 minutes



Le four se met en marche quelques secondes plus tard. La durée s'écoule visiblement dans l'affichage et le symbole  est allumé. Les autres symboles de temps s'éteignent.

### La durée est écoulée

Un signal retentit. Le four s'arrête de chauffer. Dans l'affichage apparaît 00:00. Appuyer sur la touche . Vous pouvez régler une nouvelle durée au moyen de la touche **+** ou **-**. Ou appuyer deux fois sur la touche  et régler le sélecteur des fonctions sur la position zéro. Le four est éteint.

### Modifier la durée





Modifier la durée au moyen de la touche **+** ou **-**. La modification sera validée après quelques secondes. Si la minuterie est réglée, appuyez auparavant sur la touche .

### Annuler la durée

Remettre la durée sur 00:00 au moyen de la touche **-**. La modification sera validée après quelques secondes. La durée est effacée. Si la minuterie est réglée, appuyez auparavant sur la touche .

### Interroger les réglages de temps

Si plusieurs fonctions de temps sont réglées, les symboles correspondants sont allumés dans l'affichage. Le symbole de la fonction de temps à l'avant-plan figure entre parenthèses.

Pour interroger la minuterie , la durée , l'heure de la fin  ou l'heure , appuyer répétitivement sur la touche , jusqu'à ce que le symbole respectif figure entre les parenthèses. La valeur correspondante apparaît pour quelques secondes dans l'affichage.





## Heure de la fin

Vous pouvez différer l'heure à laquelle votre mets doit être prêt. Le four démarre automatiquement et la cuisson est terminée au moment voulu. Vous pouvez p.ex. enfourner le mets le matin et régler de telle manière qu'il sera prêt à midi.

Veillez à ce que les aliments ne restent pas trop longtemps dans le compartiment de cuisson et s'avarièrent.

Exemple dans l'illustration : Il est 10:30 h, la durée est de 45 minutes et la cuisson doit être terminée à 12:30 h.



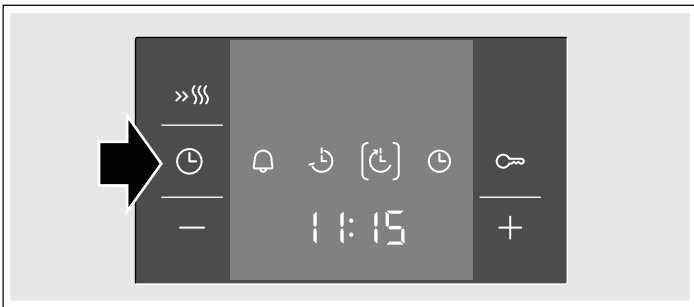

1. Régler le sélecteur du mode de cuisson.
2. Régler le thermostat.
3. Appuyer deux fois sur la touche .
4. Régler la durée au moyen de la touche **+** ou **-**.
5. Appuyer sur la touche .

Les parenthèses sont autour de . Dans l'affichage apparaît l'heure à laquelle le mets sera prêt.





6. Différer l'heure de la fin à l'aide de la touche **+** ou **-**.



Après quelques secondes, le four valide les réglages et se met en position d'attente. L'affichage indique l'heure à laquelle le mets sera prêt et le symbole  figure entre parenthèses. Le symbole  et  s'éteignent. Lorsque le four démarre, la durée s'écoule visiblement et le symbole  figure entre parenthèses. Le symbole  s'éteint.

## La durée est écoulee

Un signal retentit. Le four s'arrête de chauffer. Dans l'affichage apparaît 00:00. Appuyer sur la touche . Vous pouvez régler une nouvelle durée au moyen de la touche **+** ou **-**. Ou appuyer deux fois sur la touche  et régler le sélecteur des fonctions sur la position zéro. Le four est éteint.

## Modifier l'heure de la fin





Modifier l'heure de la fin au moyen de la touche **+** ou **-**. La modification sera validée après quelques secondes. Si la minuterie est réglée, appuyez auparavant deux fois sur la touche . Ne modifiez plus l'heure de la fin si la durée s'écoule déjà. Le résultat de cuisson ne correspondra plus.

## Annuler l'heure de la fin

Remettre l'heure de la fin à l'heure actuelle au moyen de la touche **-**. La modification sera validée après quelques secondes. Le four se met en marche. Si la minuterie est réglée, appuyez auparavant deux fois sur la touche .

## Interroger les réglages de temps

Si plusieurs fonctions de temps sont réglées, les symboles correspondants sont allumés dans l'affichage. Le symbole de la fonction de temps à l'avant-plan figure entre parenthèses.

Pour interroger la minuterie , la durée , l'heure de la fin  ou l'heure , appuyer répétitivement sur la touche , jusqu'à ce que le symbole respectif figure entre les parenthèses. La valeur correspondante apparaît pour quelques secondes dans l'affichage.



## Heure

Après avoir branché l'appareil ou après une panne de courant, le symbole  et quatre zéros s'allument dans l'affichage. Réglez l'heure.

1. Appuyer sur la touche .
- L'heure 12:00 apparaît dans l'affichage.
2. Régler l'heure au moyen de la touche **+** ou **-**.
- L'heure réglée sera validée au bout de quelques secondes.

## Modifier l'heure

Aucune autre fonction de temps ne doit avoir été réglée.

1. Appuyer quatre fois sur la touche .
- Les symboles de temps s'allument dans l'affichage,  figure entre les parenthèses.
2. Modifier l'heure au moyen de la touche **+** ou **-**.
- L'heure réglée sera validée au bout de quelques secondes.

## Masquer l'heure

Vous pouvez masquer l'heure. Pour cela, consultez le chapitre *Modifier les réglages de base*.

## Sécurité-enfants

Le four est équipé d'une sécurité-enfants, afin que les enfants ne puissent pas le mettre en marche par mégarde.

Le four ne réagit à aucun réglage. Vous pouvez régler le minuteur et l'heure même si la sécurité-enfants est activée.

**Remarque :** La sécurité-enfants n'a pas d'impact sur une table de cuisson éventuellement raccordée.

### Activer la sécurité-enfants

Le sélecteur des fonctions doit être sur la position zéro.

Appuyer sur la touche  pendant env. quatre secondes.

Le symbole  apparaît dans l'affichage. La sécurité-enfants est activée.

### Désactiver la sécurité-enfants

Appuyer sur la touche  pendant env. quatre secondes.

Le symbole  s'éteint dans l'affichage. La sécurité-enfants est désactivée.

# Modifier les réglages de base

Votre four possède différents réglages de base. Vous pouvez adapter ces réglages à vos habitudes.

Réglage de base	Sélection 0	Sélection 1	Sélection 2	Sélection 3
<b>c0</b> Luminosité de l'éclairage de la visualisation	-	Nuit	moyenne*	Jour
<b>c1</b> Durée du signal après écoulement d'une durée ou du temps de la minuterie	-	env. 10 sec.	env. 2 min.*	env. 5 min.
<b>c2</b> Affichage heure	pendant cuisson	permanent*	-	-
<b>c3</b> Temps d'attente jusqu'à ce qu'un réglage soit validé	-	env. 2 sec.	env. 5 sec.*	env. 10 sec.
<b>c5</b> Rails télescopiques post-équipés	non*	oui	-	-
<b>c6</b> Remettre toutes les valeurs au réglage usine	non*	oui	-	-

\* Réglage usine

Le four doit être éteint.

1. Appuyer sur la touche  $\ominus$  pendant 4 secondes env.  
Le réglage de base actuel pour la durée du signal, p.ex. c1 2 pour la sélection 2 apparaît dans l'affichage.
2. Modifier le réglage de base au moyen de la touche **+** ou **-**.

3. Confirmer au moyen de la touche  $\ominus$ .

Le réglage de base suivant apparaît dans l'affichage. Avec la touche  $\ominus$  vous pouvez parcourir tous les niveaux et modifier à l'aide de la touche **+** ou **-**.

4. A la fin, appuyer sur la touche  $\ominus$  pendant 4 secondes env. Tous les réglages de base sont validés.

Vous pouvez remodifier vos réglages de base à tout moment.

## Arrêt automatique

Si pendant plusieurs heures vous n'avez pas modifié les réglages sur votre appareil, l'arrêt automatique sera activé. Le four s'arrête de chauffer. Le moment où cette coupure est activée dépend de la température réglée ou de la position gril.

### L'arrêt automatique s'active

Un signal retentit. F8 apparaît à l'affichage. Le four s'arrête de chauffer.

Réglez le sélecteur des fonctions sur la position zéro. Le four est éteint.

### Supprimer l'arrêt automatique

Afin que l'arrêt automatique ne s'active pas importunément, réglez une durée. Le four chauffe jusqu'à ce que la durée se soit écoulée.

## Autonettoyage

Lors de l'autonettoyage, le four chauffe jusqu'à environ 500 °C. Les résidus provenant du rôtissage, des grillades ou de la cuisson de pâtisseries seront ainsi calcinés et vous devez seulement essuyer les cendres dans le compartiment de cuisson.

Vous pouvez choisir parmi trois puissances de nettoyage.

Position	Degré de nettoyage	Durée
1	économique	environ 1 heure, 15 minutes
2	moyenne	environ 1 heure, 30 minutes
3	intensif	environ 2 heures

Plus les salissures sont importantes et anciennes, plus la puissance de nettoyage doit être élevée. Il suffit de nettoyer le compartiment de cuisson tous les deux à trois mois. Vous pouvez également le nettoyer plus souvent si cela s'avère nécessaire. Un nettoyage ne consomme qu'environ 2,5 - 4,7 kWh.

## Recommandations importantes

Pour votre sécurité, la porte du four se verrouille automatiquement. La porte du four peut seulement être réouverte, lorsque la température dans le compartiment a baissé et le symbole de serrure pour le verrouillage s'est éteint.

La lampe située dans le compartiment de cuisson n'est pas allumée pendant l'autonettoyage.

### Risque de brûlure !

- Le compartiment de cuisson devient très chaud pendant l'autonettoyage. Ne jamais ouvrir la porte de l'appareil ou pousser à la main le crochet de verrouillage. Laisser refroidir l'appareil. Eloigner les enfants.
- L'extérieur de l'appareil devient très chaud pendant l'autonettoyage. Ne jamais toucher la porte de l'appareil. Laisser refroidir l'appareil. Eloigner les enfants.

### Risque d'incendie !

L'extérieur de l'appareil devient très chaud pendant l'autonettoyage. Ne jamais accrocher des objets inflammables

sur la poignée de la porte, p.ex. un torchon à vaisselle. Garder la façade de l'appareil dégagée.

## Avant l'autonettoyage

Le compartiment de cuisson doit être vide. Enlevez les accessoires, les récipients et les supports du compartiment de cuisson. Pour savoir comment décrocher les supports, consultez le chapitre *Entretien et nettoyage*.

Nettoyez la porte et les bords du compartiment de cuisson au niveau du joint. Ne pas nettoyer le joint.

### Risque d'incendie !

Les résidus alimentaires, la graisse et le jus de rôti peuvent s'enflammer. Essayez avec un chiffon humide le compartiment de cuisson et les accessoires que vous nettoyez avec l'autonettoyage.

### Nettoyage des accessoires avec l'autonettoyage

Les supports sont inappropriés pour l'autonettoyage. Retirez-les du compartiment de cuisson. Si vous désirez nettoyer des accessoires avec l'autonettoyage, utilisez les supports d'accessoires.

Enficher les supports d'accessoires à gauche et à droite.

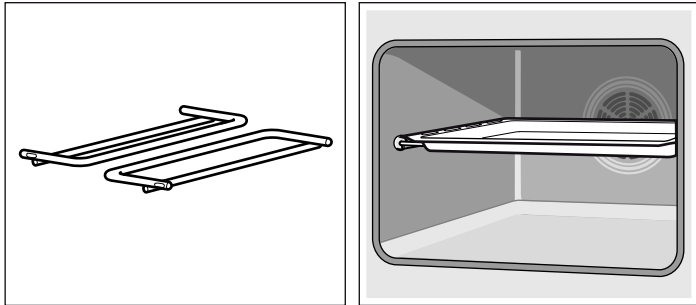

Ils vous permettront de nettoyer des accessoires émaillés, p.ex. la lèchefrite, sans revêtement anti-adhérent, avec l'autonettoyage. Nettoyer toujours un accessoire à la fois avec l'autonettoyage.

Des accessoires non émaillés, p.ex. la grille, sont inappropriés pour l'autonettoyage. Retirez-les du compartiment de cuisson.

### Risque de préjudice sérieux pour la santé !!

Ne jamais nettoyer les plaques et moules à revêtement anti-adhérent avec le nettoyage du four. La forte chaleur détruit le revêtement anti-adhérent et il y a production de gaz toxiques.

**Remarque :** Dans le tableau des accessoires optionnels au début de la notice d'utilisation est également indiqué quel accessoire peut être nettoyé avec l'autonettoyage.



## Réglage



Après avoir choisi une puissance de nettoyage, réglez le four.

1. Régler le sélecteur des fonctions sur Autonettoyage .

2. Régler la puissance de nettoyage au moyen du thermostat.

L'heure à laquelle l'autonettoyage sera terminé apparaît dans l'affichage et le symbole  figure entre parenthèses.

L'autonettoyage démarre quelques secondes plus tard. La durée s'écoule visiblement et le symbole  figure entre parenthèses. Le symbole  s'éteint.

La porte du four se verrouille peu de temps après le démarrage. Le symbole  s'allume dans l'affichage. Seulement lorsque le symbole  s'éteint, vous pouvez rouvrir la porte du four.

### L'autonettoyage est terminé

Dans l'affichage apparaît 0:00. Le four arrête de chauffer. Régler le sélecteur des fonctions sur la position zéro. Le four est éteint. Vous pouvez seulement rouvrir la porte du four lorsque le symbole  s'éteint dans l'affichage.

### Modifier la puissance de nettoyage

Après la mise en marche, la puissance de nettoyage ne peut plus être modifiée.



### Annuler l'autonettoyage

Régler le sélecteur des fonctions sur la position zéro. Le four est éteint. Vous pouvez seulement rouvrir la porte du four lorsque le symbole  s'éteint dans l'affichage.

### Différer l'heure de la fin

Vous pouvez différer l'heure à laquelle l'autonettoyage sera terminé. L'autonettoyage peut ainsi se dérouler p.ex. la nuit, afin que vous puissiez utiliser votre four dans la journée.

Réglez suivant la description au point 1 et 2. Avant que l'autonettoyage démarre, différer l'heure de la fin à l'aide de la touche **+** ou **-**.

Le four se met en position d'attente. L'heure à laquelle l'autonettoyage sera terminé est indiquée à l'affichage et le symbole  figure entre parenthèses. Lorsque l'autonettoyage démarre, la durée s'écoule visiblement et le symbole  figure entre parenthèses. Le symbole  s'éteint.

## Après l'autonettoyage

Lorsque le compartiment de cuisson est refroidi, essuyez les cendres restantes dans le compartiment de cuisson avec un chiffon humide.

# Entretien et nettoyage

Si vous entretenez et nettoyez soigneusement votre four il gardera longtemps l'aspect du neuf et restera opérationnel. Nous vous expliquons ici comment entretenir et nettoyer correctement votre four.

## Remarques

- Les légères variations de couleur apparaissant sur la façade du four sont dues aux différents matériaux tels que le verre, le plastique et le métal.
- Des ombres sur la vitre de la porte, qui ressemblent à des stries, sont des reflets de lumière de la lampe du four.
- L'émail est cuit à des températures très élevées. Ceci peut engendrer des différences de teintes. Ce phénomène est normal et n'a aucune incidence sur le fonctionnement du four. Les bords de plaques minces ne peuvent pas être émaillés complètement. Ils peuvent donc présenter des aspérités. La protection contre la corrosion n'en est pas compromise.

## Nettoyants

Afin de ne pas endommager les différentes surfaces par des nettoyants inappropriés, veuillez respecter les indications suivantes.

N'utilisez pas

### pour la table de cuisson

- des produits à vaisselle non dilués ou des nettoyants pour lave-vaisselle
- des produits récurants, des éponges à dos récurant
- des nettoyants agressifs tels que aérosol pour four ou des détachants
- des nettoyeurs haute pression ou nettoyeurs à jet de vapeur.

N'utilisez pas

### pour le four

- des produits agressifs ou récurants
- des nettoyants fortement alcoolisés
- des tampons en paille métallique ni des éponges à dos récurant
- de nettoyeurs haute pression ni de nettoyeurs à vapeur.

Avant d'utiliser des lavettes éponges neuves, rincez-les soigneusement.

Niveau	Nettoyants
Extérieur de l'appareil	Eau chaude additionnée de produit à vaisselle : Nettoyer avec une lavette et sécher avec un chiffon doux. Ne pas utiliser de nettoyant pour vitres ni de racloirs à verre.
Inox	Eau chaude additionnée de produit à vaisselle : Nettoyer avec une lavette et sécher avec un chiffon doux. Eliminer immédiatement les dépôts calcaires, de graisse, de fécule et de blanc d'oeuf. De la corrosion peut se former sous ces salissures.  Après du service après-vente et dans le commerce spécialisé, vous pouvez vous procurer des produits d'entretien spéciaux pour inox qui sont appropriés pour des surfaces chaudes. Appliquer avec un chiffon doux une pellicule mince de produit d'entretien.

Niveau	Nettoyants
Table de cuisson gaz et porte-casserole	Eau chaude additionnée de produit à vaisselle. Utiliser peu d'eau, elle ne doit pas parvenir à l'intérieur de l'appareil par les pièces inférieures des brûleurs. Enlever immédiatement les aliments débordés et les résidus alimentaires. Vous pouvez enlever le porte-casserole.
Brûleurs	Enlever les couronnes de brûleur et les chapeaux, les nettoyer à l'eau additionnée de produit à vaisselle. Les becs des gicleurs doivent toujours être dégagés. Bougies d'allumage : petite brosse douce. Les brûleurs fonctionnent uniquement si les bougies d'allumage sont propres. Sécher soigneusement toutes les pièces. En les remettant en place, veiller à leur position exacte. Les chapeaux de brûleur sont émaillés noirs. La couleur change au fil du temps. Cela n'influe en rien sur le fonctionnement.
Plaque de cuisson	Produits récurants ou éponges à dos récurant : Chauffer ensuite brièvement la plaque de cuisson, afin qu'elle sèche. Les plaques humides rouillent avec le temps. Appliquer à la fin un produit d'entretien. Essuyer immédiatement les aliments débordés et les résidus alimentaires.
Anneau de la plaque de cuisson	Utiliser un produit d'entretien pour inox pour éliminer les effets de miroitement jaune à bleu sur l'anneau de la plaque de cuisson. Ne pas utiliser de tampons en paille métallique ou de produits récurants.
Vitres du four	Nettoyant pour vitres : Nettoyer avec un chiffon doux. Ne pas utiliser de racloir à verre.
Recouvrement de la porte	Produits d'entretien pour inox (disponibles auprès du service après-vente et dans le commerce spécialisé) : respecter les conseils du fabricant.
Compartiment de cuisson	Eau chaude additionnée de produit à vaisselle ou de l'eau au vinaigre : Nettoyer avec une lavette.  En cas d'encrassement important, utiliser une spirale à récurer en inox ou un produit de nettoyage pour four. L'utiliser uniquement dans le compartiment de cuisson froid.  Utiliser de préférence l'autonettoyage. Pour cela, respecter le chapitre <i>Autonettoyage</i> !
Cache en verre de la lampe du four	Eau chaude additionnée de produit à vaisselle : Nettoyer avec une lavette.
Joint Ne pas l'enlever !	Eau chaude additionnée de produit à vaisselle : Nettoyer avec une lavette. Ne pas récurer.



Niveau	Nettoyants
Accessoire	Eau chaude additionnée de produit à vaisselle : Mettre à tremper et nettoyer avec une lavette ou une brosse.
Tiroir de rangement	Eau chaude additionnée de produit à vaisselle : Nettoyer avec une lavette.
Couvercle	Nettoyant pour vitres : Nettoyer avec un chiffon doux. Vous pouvez enlever le couvercle pour le nettoyage.

## Couvercle supérieur en verre

Avant d'ouvrir le couvercle supérieur, enlever les éclaboussures éventuelles avec un chiffon.

Pour le nettoyage, utilisez de préférence un nettoyant pour vitres.

Ôtez le couvercle supérieur pour effectuer le nettoyage. Pour ce faire, tenez le couvercle sur les côtés avec les deux mains et tirez-le vers le haut.

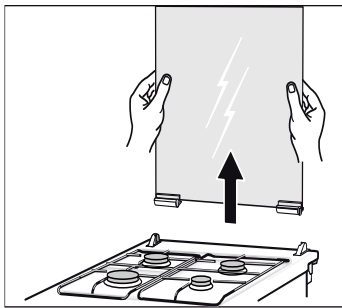

Si les charnières du couvercle se détachent, repérez les lettres qui se trouvent dessus. La charnière marquée de la lettre R doit être montée à droite, la charnière avec la lettre L à gauche.

Remonter le couvercle supérieur dans l'ordre inverse après son nettoyage.

Ne fermer le couvercle supérieur que lorsque les plaques de cuisson sont refroidies.

## Décrocher et accrocher les supports

Pour le nettoyage, vous pouvez enlever les supports. Le four doit être refroidi.

### Décrocher les supports

1. Lever le support à l'avant vers le haut
2. et le décrocher (fig. A).
3. Tirer ensuite tout le support vers l'avant
4. et le retirer (fig. B).

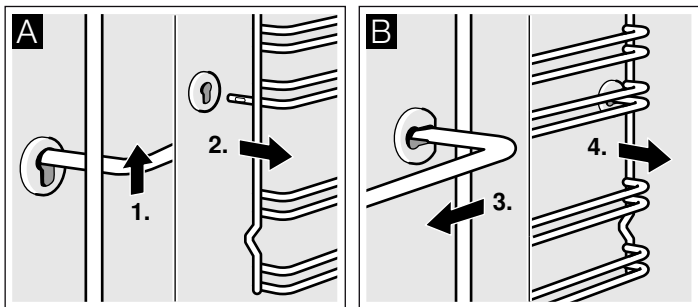

Nettoyez les supports avec du produit à vaisselle et une éponge à vaisselle. Utilisez une brosse en cas de salissures tenaces.

### Accrocher les supports

1. Engager le support d'abord dans la prise arrière, le pousser légèrement en arrière (fig. A)
2. et l'accrocher ensuite dans la prise avant (fig. B).

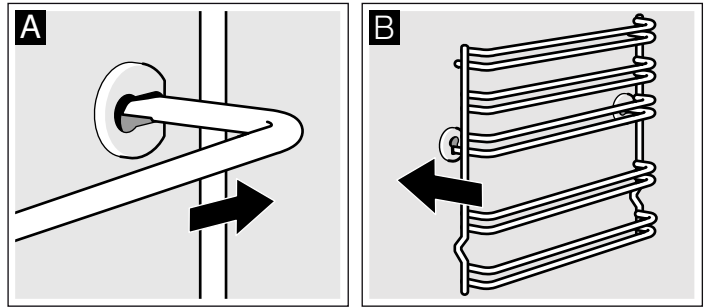

Les supports s'adaptent à droite et à gauche. Veillez à ce que la hauteur 1 et 2 soit en bas, comme sur la fig. B, et la hauteur 3, 4 et 5 en haut.

## Décrocher et accrocher la porte du four

Pour le nettoyage et pour la dépose des vitres de la porte, vous pouvez décrocher la porte du four.

Les charnières de la porte du four possèdent respectivement un levier de verrouillage. Lorsque les leviers de verrouillage sont pivotés vers l'intérieur (fig. A), la porte du four est sécurisée. Elle ne peut pas être décrochée. Lorsque les leviers de verrouillage sont pivotés vers l'extérieur pour décrocher la porte du four (fig. B), les charnières sont sécurisées. Elles ne peuvent pas se fermer subitement.

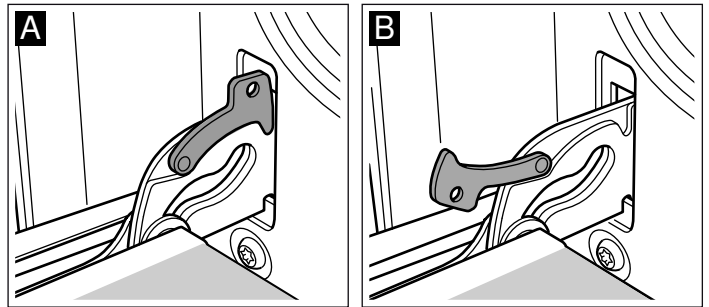

### ⚠ Risque de blessure !

Si les charnières ne sont pas bloquées, elles peuvent se fermer violemment. Veillez à ce que les leviers de verrouillage soient toujours entièrement fermés ou bien entièrement ouverts lors du décrochage de la porte du four.

### Décrocher la porte

1. Ouvrir complètement la porte du four.
2. Ouvrir les deux leviers de verrouillage à gauche et à droite (fig. A).
3. Fermer la porte du four jusqu'en butée. Avec les deux mains, la tenir à gauche et à droite. La refermer un peu plus et la retirer (fig. B).

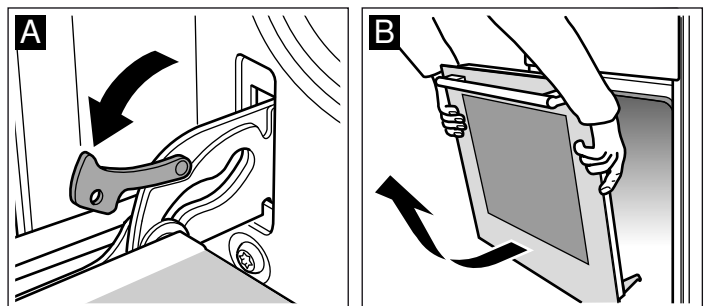

## Accrocher la porte

Accrocher la porte du four en procédant dans l'ordre inverse du décrochage.

1. En accrochant la porte du four, veiller à ce que les deux charnières soient introduites tout droit dans l'orifice (fig. A).
2. L'encoche à la charnière doit s'enclencher des deux côtés (fig. B).

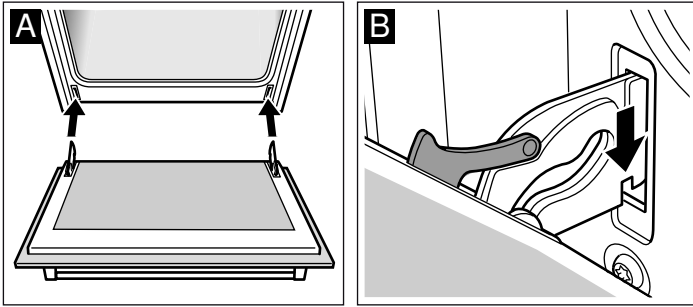

3. Refermer les deux leviers de verrouillage (fig. C). Fermer la porte du four.

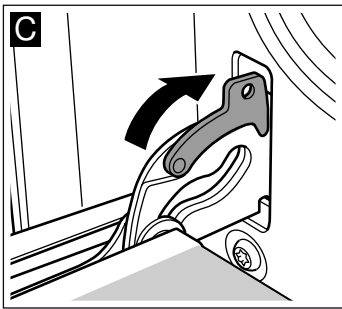

### **⚠ Risque de blessure !**

Si la porte du four tombe par inadvertance ou une charnière se ferme, ne pas mettre la main dans la charnière. Appelez le service après-vente.

## Enlever le recouvrement de la porte

Le recouvrement sur la porte du four peut se décolorer. Pour nettoyer correctement, vous pouvez enlever le recouvrement.

1. Ouvrir complètement la porte du four.
2. Dévisser le recouvrement sur la porte du four. A cet effet, dévisser les vis à gauche et à droite (fig. A).
3. Enlever le recouvrement (fig. B).

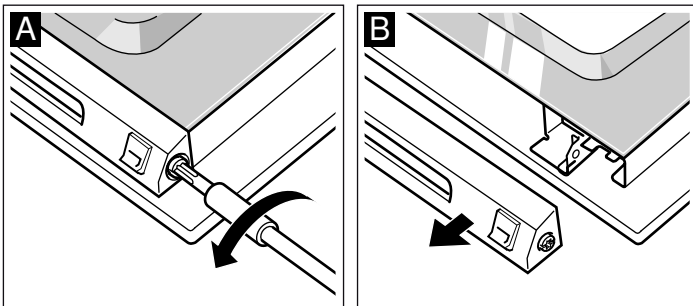

Veillez à ne pas fermer la porte du four tant que le recouvrement est enlevé. La vitre intérieure peut être endommagée.

Nettoyer le recouvrement avec un nettoyeur pour inox.

4. Reposer le recouvrement et le fixer.
5. Fermer la porte du four.

## Dépose et pose des vitres de la porte

Pour faciliter le nettoyage, vous pouvez déposer les vitres de la porte du four.

Lors de la dépose des vitres intérieures, faites attention dans quel ordre vous enlevez les vitres. Pour remonter les vitres dans l'ordre correct, basez-vous sur le numéro respectif inscrit sur la vitre.

### Dépose

1. Décrocher la porte du four et la placer sur un chiffon, la poignée vers le bas.
2. Dévisser le recouvrement en haut à la porte du four. A cet effet, dévisser les vis à gauche et à droite (fig. A).
3. Lever la vitre supérieure et la retirer, enlever les deux petits joints (fig. B).

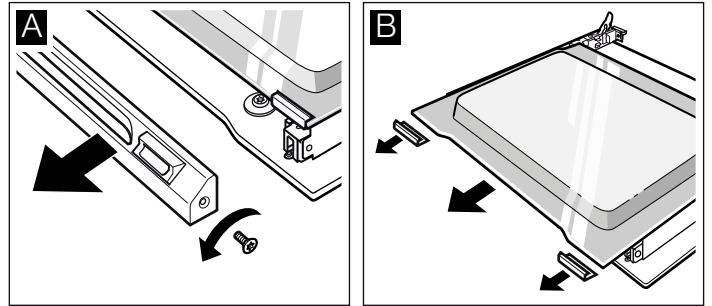

4. Dévisser les crochets à droite et à gauche. Lever la vitre et enlever les crochets de la vitre (fig. C).
5. Enlever le joint en bas à la vitre (fig. D). Ce faisant, tirer le joint et l'enlever par le haut. Retirer la vitre.

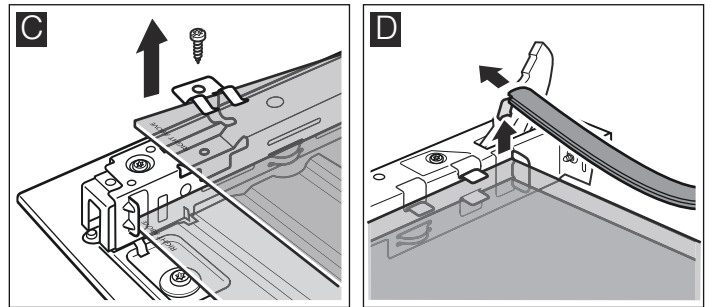

6. Retirer la vitre inférieure vers le haut en l'inclinant.
7. Ne PAS dévisser les vis à gauche et à droite sur la pièce en tôle (fig. E).

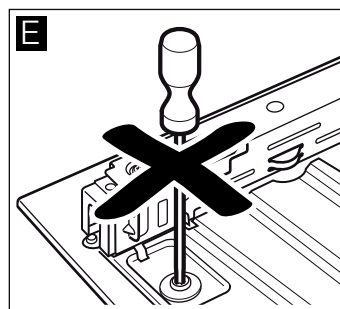

Nettoyez les vitres avec un nettoyeur pour vitres et un chiffon doux.

### **⚠ Risque de blessure !**

Un verre de porte d'appareil rayé peut se fendre. Ne pas utiliser de racloir à verre, ni de produit de nettoyage agressif ou abrasif.

## Pose

Lors de la pose, veillez à ce que l'inscription "Right above" en bas à gauche sur les deux vitres soit orientée la tête en bas.

1. Engager la vitre inférieure vers l'arrière en l'inclinant (fig. A).
2. Introduire la vitre centrale (fig. B).

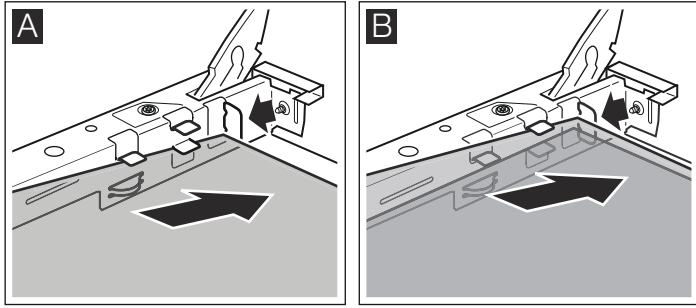

3. Fixer les crochets sur la vitre à droite et à gauche, aligner de sorte que les ressorts se trouvent au-dessus du trou de vissage et visser (fig. C).

4. Raccrocher le joint en bas à la vitre (fig. D).

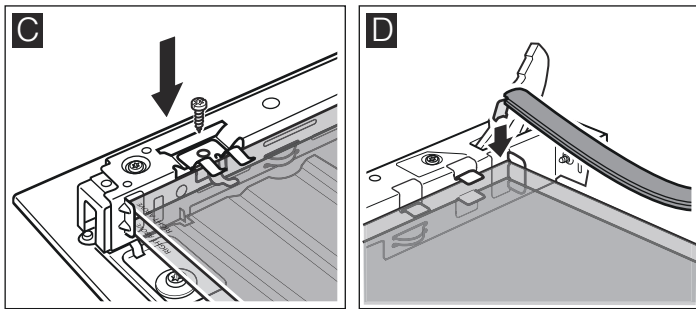

5. Glisser la vitre supérieure en arrière dans les deux fixations en l'inclinant. Ce faisant, veillez à ne pas pousser le joint vers l'arrière (fig. E).

6. Refixer les deux petits joints à gauche et à droite sur la vitre (fig. F).

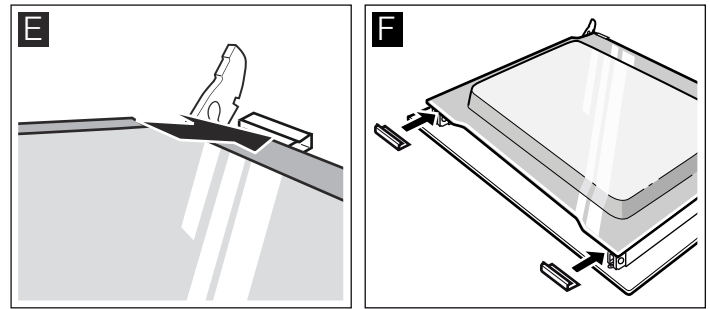

7. Poser le recouvrement et le visser.

8. Accrocher la porte du four.

**Réutilisez le four seulement si les vitres sont correctement installées.**





## Pannes et dépannage

Il se peut qu'une petite panne gêne le bon fonctionnement de votre appareil. Avant d'appeler le service après-vente, consultez le tableau. Vous pouvez éventuellement remédier vous-même au dérangement.

### Tableau de dérangements

Si le résultat de cuisson d'un plat n'est pas optimal, veuillez consulter le chapitre *Testés pour vous dans notre laboratoire*. Vous y trouverez de nombreux conseils et astuces pour la cuisson.

Panne	Cause possible	Remède/Remarques
Le four ne fonctionne pas.	Fusible grillé.	Vérifiez dans le boîtier à fusibles si le fusible est en bon état.
	Panne de courant.	Vérifiez si la lampe de cuisine ou d'autres appareils de cuisine fonctionnent.
☺ et quatre zéros sont allumés dans l'affichage.	Panne de courant.	Régler l'heure à nouveau.
Le four ne chauffe pas.	Il y a de la poussière sur les contacts.	Tournez plusieurs fois les manettes dans les deux sens.

Panne	Cause possible	Remède/Remarques
La porte du four refuse de s'ouvrir. Le symbole  s'allume dans l'affichage.	La porte du four est verrouillée par l'autonettoyage  .	Attendez que le four ait refroidi et que le symbole  s'éteigne.
Le four ne chauffe pas. Le deux-points dans l'affichage clignote.	Le four est en mode démonstration.	Couper le fusible dans le boîtier à fusibles et réenclencher après env. 20 secondes. A l'intérieur d'env. 2 minutes, appuyer sur la touche  pendant env. 4 secondes, jusqu'à ce que le deux-points soit allumé en continu.
F8 apparaît dans l'affichage.	L'arrêt automatique s'est activé.	Régler le sélecteur des fonctions sur la position zéro.
Le brûleur ne s'allume pas.	Panne de courant ou bougies d'allumage humides.	Allumez le brûleur avec un allume-gaz ou une allumette.

## Messages d'erreur

Si un message d'erreur accompagné de **E** apparaît dans l'affichage, appuyez sur la touche **⏸**. Réglez ensuite l'heure de nouveau. Si le message d'erreur réapparaît, appelez le service après-vente.

En cas de messages d'erreur suivants, vous pouvez y remédier vous-même.

Message d'erreur	Cause possible	Remède/Remarques
<b>E011</b>	Une touche a été pressée trop longtemps ou est couverte.	Appuyez sur toutes les touches, l'une après l'autre. Vérifiez si une touche est bloquée, couverte ou encrassée.
<b>E115</b>	La température dans le compartiment de cuisson est trop haute.	La porte du four se verrouille et le chauffage se coupe. Attendez jusqu'à ce que le four soit refroidi. Appuyez sur la touche <b>⏸</b> et réglez l'heure de nouveau.

## **⚠** Risque de choc électrique !

Les réparations inexpertes sont dangereuses. Seul un technicien du service après-vente formé par nos soins est habilité à effectuer des réparations.

## Changer la lampe du four au plafond

Si l'ampoule du four a grillé, vous devez la changer. Des ampoules de rechange de 40 W, résistantes aux températures élevées, sont en vente auprès du service après-vente ou dans le commerce spécialisé. Utilisez exclusivement ces ampoules.

## **⚠** Risque de choc électrique !

Couper le fusible dans la boîte à fusibles.

1. Etaler un torchon à vaisselle dans le four froid, afin d'éviter des dégâts.
2. Enlever le cache en verre. Pour ce faire, pousser les languettes métalliques vers l'arrière avec le pouce (fig. A).
3. Dévisser l'ampoule et la remplacer par un modèle identique (fig. B).

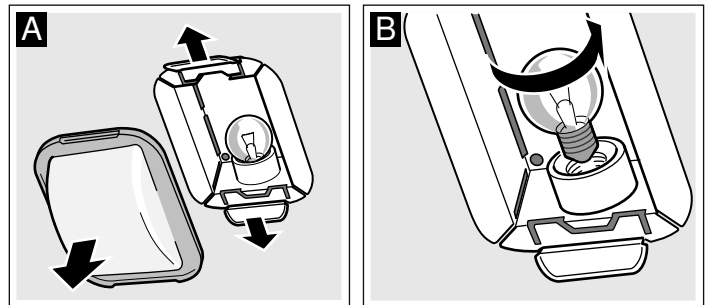

4. Remettre en place le cache en verre. Ce faisant, l'insérer d'un côté et l'appuyer fermement de l'autre côté. Le verre s'encliquete.
5. Enlever le torchon et armer le fusible.

## Cache en verre

Un cache en verre endommagé doit être remplacé. Des caches en verre appropriés sont en vente auprès du service après-vente. Veuillez indiquer les numéros E et FD de votre appareil.

## Service après-vente

Si votre appareil a besoin d'être réparé, notre service après-vente se tient à votre disposition. Nous trouvons toujours une solution appropriée pour éviter des visites inutiles d'un technicien.

## Numéros de produit E et de fabrication FD

Lors de votre appel, veuillez indiquer le numéro de produit (n° E) et le numéro de fabrication (n° FD), afin que nous puissions vous apporter une assistance qualifiée. La plaque signalétique avec les numéros est située à droite, sur le côté de la porte du four. Pour éviter d'avoir à les rechercher en cas de besoin, vous pouvez inscrire ici les données de votre appareil et le numéro de téléphone du service après-vente.

N° E

N° FD

Service après-vente ☎

Tenez compte du fait que la visite d'un technicien du SAV n'est pas gratuite en cas de manipulation incorrecte, même pendant la période de garantie.

Vous trouverez les données de contact pour tous les pays dans l'annuaire ci-joint du service après-vente.

## Commande de réparation et conseils en cas de dérangements

**B** 070 222 141

**FR** 01 40 10 11 00

**CH** 0848 840 040

Faites confiance à la compétence du fabricant. Vous garantissez ainsi que la réparation sera effectuée par des techniciens de SAV formés qui disposent des pièces de rechange d'origine adaptées à votre appareil.

# Conseils concernant l'énergie et l'environnement

Vous trouverez ici des conseils sur la manière d'économiser de l'énergie lors de la cuisson et du rôtissage dans le four et sur la table de cuisson et d'éliminer correctement votre appareil.

## Mode de cuisson Chaleur tournante eco

Avec le mode de cuisson Chaleur tournante eco d'une grande efficacité énergétique vous pouvez préparer de nombreux plats sur un niveau. La chaleur à énergie optimisée du collier chauffant situé dans la paroi arrière est répartie uniformément dans le compartiment de cuisson par le ventilateur. Pour la cuisson et le rôtissage parfaits sans préchauffage.

### Remarques



- Placez les mets dans le compartiment de cuisson froid et vide. Ce n'est qu'ainsi que l'optimisation énergétique est efficace.
- Pendant la cuisson, ouvrez la porte du four uniquement lorsque cela est nécessaire.

## Tableau

Le tableau contient un choix de plats qui conviennent parfaitement pour le mode Chaleur tournante eco. Vous y trouverez des indications concernant la température et la durée de cuisson appropriées. Vous pouvez voir quel est l'accessoire et le niveau d'enfournement adaptés.

La température et la durée de cuisson dépendent de la quantité, de la nature et de la qualité des aliments. C'est pourquoi le tableau présente des fourchettes de valeurs. Commencez par la valeur la plus basse. Une température plus basse permet d'obtenir des mets dorés plus uniformément. Si nécessaire, sélectionnez la fois suivante une valeur plus élevée.

Placez les moules et les plats au centre de la grille. Si vous placez les aliments directement sur la grille, enfournez en plus la lèchefrite au niveau 1. La graisse et le jus seront récupérés et le four restera plus propre.

Plats avec la Chaleur tournante eco  	Accessoire	Niveau	Température en °C	Durée en minutes
<b>Gâteaux et pâtisseries</b>				
Tarte	Moule à tarte, fer-blanc, Ø 31 cm	3	230-250	30-40
Quiche	Moule à tarte, fer-blanc, Ø 31 cm	3	200-220	45-55
French Cake	Moule à cake, fer-blanc, 28 cm	2	180-200	40-55
Feuilletés	Plaque à pâtisserie	3	180-200	20-30
Biscuiterie dressée	Plaque à pâtisserie	3	140-150	30-45
Pâtisserie en pâte à choux, choux (éclairs)	Plaque à pâtisserie	3	210-230	35-45
<b>Gratin</b>				
Gratin de pommes de terre	Plat à gratin	2	160-180	60-80
<b>Produits surgelés</b>				
Pizza à pâte fine	Lèchefrite	3	190-210	15-25
Pizza à pâte épaisse	Lèchefrite	2	180-200	20-30
Frites	Lèchefrite	3	200-220	20-30
Bâtonnets de poisson	Lèchefrite	3	220-240	10-20
Petits pains, baguette	Lèchefrite	3	180-200	10-15
<b>Viande</b>				
Rosbif, saignant, 1 kg	Récipient ouvert	2	240-250	35-45
Rosbif, médium, 1 kg	Récipient ouvert	2	250-260	45-55
<b>Poisson</b>				
Dorade, 2 pièces de 750 g	Lèchefrite	2	170-190	50-60
Dorade en croûte de sel, 900 g	Lèchefrite	2	170-190	60-70
Brochet, 1000 g	Lèchefrite	2	170-190	60-70
Truite, 2 pièces de 500 g	Lèchefrite	2	170-190	45-55
Filet de poisson, de resp. 100 g	Récipient fermé	2	190-210	30-40



## Économiser de l'énergie dans le four

- Préchauffez le four seulement si cela est indiqué dans la recette ou dans les tableaux de la notice d'utilisation.
- Utilisez des moules sombres, laqués noirs ou émaillés. Ces types de moule absorbent bien la chaleur.
- Pendant la cuisson ou le rôtissage, ouvrez la porte du four aussi rarement que possible.
- Si vous voulez faire cuire plusieurs gâteaux, faites-les cuire les uns après les autres. Le four étant encore chaud. Le temps de cuisson diminue au deuxième gâteau. Vous pouvez également enfourner 2 moules à cake l'un à côté de l'autre.
- Si les temps de cuisson sont assez longs, vous pouvez éteindre le four 10 minutes avant la fin de la durée impartie puis terminez la cuisson avec la chaleur résiduelle.

## Économiser de l'énergie sur la table de cuisson

- Choisissez toujours un récipient d'une taille appropriée pour vos mets. Une grande casserole, peu remplie, nécessite beaucoup d'énergie.

- Fermez toujours le récipient avec un couvercle approprié.
- Réglez à temps à une position de chauffe inférieure.
- La flamme de gaz doit toujours être en contact avec le fond du récipient.

## Élimination écologique



Éliminez l'emballage en respectant l'environnement.



Cet appareil est marqué selon la directive européenne 2012/19/UE relative aux appareils électriques et électroniques usagés (waste electrical and electronic equipment - WEEE).

La directive définit le cadre pour une reprise et une récupération des appareils usagés applicables dans les pays de la CE.

## Testés pour vous dans notre laboratoire

Vous trouverez ici un choix de plats et les réglages optimaux correspondants. Nous vous montrons le mode de cuisson et la température les plus appropriés pour votre plat. Vous obtenez des indications concernant l'accessoire adapté et à quel hauteur il doit être enfourné, ainsi que des conseils concernant les récipients et la préparation.

### Remarques

- Les valeurs des tableaux s'entendent toujours pour un enfournement dans le compartiment de cuisson froid. Préchauffez uniquement si cela est indiqué dans les tableaux. Recouvrez l'accessoire de papier cuisson uniquement après le préchauffage.
- Les durées indiquées dans les tableaux sont indicatives. Elles dépendent de la qualité et de la nature de l'aliment.
- Utilisez les accessoires livrés avec l'appareil. Des accessoires supplémentaires sont en vente auprès du service après-vente ou dans le commerce spécialisé comme accessoires optionnels. Avant l'utilisation, retirez du compartiment de cuisson tous les accessoires et récipients dont vous n'avez pas besoin.
- Utilisez toujours des maniques lorsque vous retirez des accessoires ou récipients chauds du compartiment de cuisson.

## Gâteaux et pâtisseries

### Cuire sur un niveau

La Convection naturelle  est idéale pour la cuisson de gâteaux.

Si vous faites cuire des gâteaux avec la Chaleur tournante 3D , utilisez les niveaux d'enfournement suivants pour l'accessoire :

- Gâteau dans des moules : niveau 2
- Gâteau sur la plaque : niveau 3

### Cuisson sur plusieurs niveaux

Utilisez le mode Chaleur tournante 3D .

Niveaux d'enfournement lors de la cuisson de pâtisseries sur 2 niveaux :

- Lèchefrite : niveau 3
- Plaque à pâtisserie : niveau 1

Niveaux d'enfournement lors de la cuisson de pâtisseries sur 3 niveaux :

- Plaque à pâtisserie : niveau 5
- Lèchefrite : niveau 3
- Plaque à pâtisserie : niveau 1

La cuisson des préparations sur des plaques enfournées en même temps ne sera pas forcément terminée au même moment.

Dans les tableaux vous trouverez de nombreuses suggestions pour vos plats.

Si vous faites cuire avec 3 moules à cake simultanément, placez-les sur les grilles comme illustré.

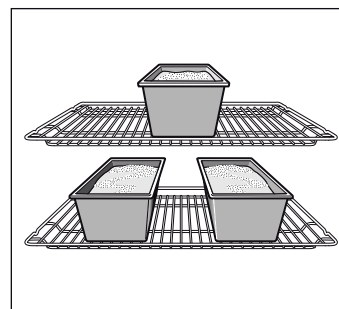

### Moules

Les moules en métal de couleur foncée sont les plus appropriés.

En cas de moules en métal à paroi mince ou en cas de plats en Pyrex les temps de cuisson sont plus longs et le gâteau brunit moins uniformément.

Si vous voulez utiliser des moules en silicone, basez-vous sur les indications et les recettes du fabricant. Les moules en silicone sont souvent plus petits que les moules normaux. Les quantités de pâte et les indications des recettes peuvent diverger.

## Tableaux

Dans les tableaux vous trouverez le mode de cuisson optimal pour les différents gâteaux et pâtisseries. La température et la durée de cuisson dépendent de la quantité et de la nature de la pâte préparée. C'est pourquoi les tableaux présentent des fourchettes de valeurs. Commencez par la valeur la plus basse. Une température plus basse permet d'obtenir des mets plus uniformément dorés. Si nécessaire, sélectionnez la fois suivante une valeur plus élevée.

Les temps de cuisson sont de 5 à 10 minutes plus courts lorsque vous préchauffez.

Vous trouverez des informations supplémentaires dans la section *Conseils pour la pâtisserie* à la suite des tableaux.



Si vous voulez faire cuire une tarte sur un niveau, placez le moule dans le lèchefrite.

Si vous voulez faire cuire plusieurs cakes en même temps, placez les moules côte à côte sur la grille.

Gâteau dans des moules	Récipient	Niveau	Mode de cuisson	Température en °C	Durée en minutes
Tarte	Moule à tarte, fer-blanc, Ø 31 cm	1		240-260	30-40
	2 moules à tarte, fer-blanc, Ø 31 cm	3+1		180-200	40-50
Quiche	Moule à tarte, fer-blanc, Ø 31 cm	1		210-230	40-50
Cake	Moule à cake, fer-blanc, 28 cm	1		190-210	50-60

Plat	Accessoires	Hauteur	Mode de cuisson	Température en °C	Durée en minutes
Pizza	Plaque à pâtisserie	2		200-220	25-35
	Lèchefrite + plaque à pâtisserie	3+1		180-200	40-50
Tarte flambée (préchauffer)	Lèchefrite	2		280-300	10-12
Brioche tressée	Plaque à pâtisserie	2		170-190	25-35
Brioche	Plaque à pâtisserie avec 12 petits moules à brioche Ø 8 cm	2		200-220	20-25
Pâtisserie en pâte à choux, éclairs	Plaque à pâtisserie	2		210-230	30-40
Feuilletés	Plaque à pâtisserie	3		180-200	20-30
	Lèchefrite + plaque à pâtisserie	3+1		180-200	25-35
	2 Plaques à pâtisserie + lèchefrite	5+3+1		170-190	35-45
Meringue (préchauffage de 10 min)	Plaque à pâtisserie	3		80-90	180-210
Biscuiterie dressée	Plaque à pâtisserie	3		140-150	30-40
	Plaque à pâtisserie	3		140-150	25-35
	Lèchefrite + plaque à pâtisserie	3+1		140-150	30-45
	2 Plaques à pâtisserie + lèchefrite	5+3+1		130-140	35-50
Macarons	Plaque à pâtisserie	2		110-130	30-40
	Lèchefrite + plaque à pâtisserie	3+1		100-120	35-45
	2 Plaques à pâtisserie + lèchefrite	5+3+1		100-120	40-50
Börek	Lèchefrite	2		180-200	40-50

## Conseils pour la pâtisserie

Vous voulez utiliser votre propre recette.	Basez-vous sur les tableaux qui se rapprochent le plus de votre recette.
Vérifiez si votre cake est complètement cuit.	A l'aide d'un bâtonnet en bois, piquez le sommet du gâteau environ 10 minutes avant la fin du temps de cuisson indiqué dans la recette. Le gâteau est cuit si la pâte n'adhère plus au bâtonnet.
Le gâteau s'affaisse.	La fois suivante, veillez à ce que la pâte soit moins liquide ou bien réduisez la température du four de 10 degrés. Respectez les temps de malaxage indiqués dans la recette.
Le gâteau a monté davantage au centre que sur les bords.	Ne graissez pas le tour du moule démontable. Après la cuisson, détachez soigneusement le gâteau à l'aide d'un couteau.
Le dessus du gâteau est trop cuit.	Enfournez-le jusqu'au fond, choisissez une température plus basse et faites cuire le gâteau un peu plus longtemps.
Le gâteau est trop sec.	A l'aide d'un cure-dent, percez plusieurs petits trous dans le gâteau cuit. Arrosez de jus de fruit ou de liquide légèrement alcoolisé. Au gâteau suivant, augmentez la température de 10 degrés et réduisez le temps de cuisson.
Le pain ou le gâteau (gâteau au fromage blanc par ex.) a un bel aspect mais l'intérieur est pâteux (filets d'eau à l'intérieur).	Pour le gâteau suivant, veillez à ce que la pâte soit moins liquide. Augmentez le temps de cuisson et réduisez la température. En cas de gâteau avec une garniture fondante, faites d'abord précuire le fond. Saupoudrez-le de poudre d'amandes ou de chapelure et mettez ensuite la garniture. Respectez la recette et les temps de cuisson.
Les pâtisseries ne sont pas uniformément dorées.	Baissez la température, la cuisson sera alors plus uniforme. Faites cuire les pâtisseries délicats sur un seul niveau avec la convection naturelle  . Le papier cuisson dépassant de la plaque peut également gêner la circulation de l'air. Découpez toujours le papier aux dimensions de la plaque.
Le dessous de la tarte aux fruits est trop clair.	La fois suivante, enfournez le gâteau un niveau plus bas.
Le jus des fruits a coulé.	La fois suivante, utilisez la lèchefrite à bords hauts (s'il y en a).
Les petites pâtisseries en pâte levée collent ensemble pendant la cuisson.	Disposez les pièces de pâtisserie sur la plaque en respectant un espace d'env. 2 cm autour de chaque pièce. Il y aura ainsi suffisamment de place pour que les pièces de pâtisserie puissent gonfler et dorer tout autour.
Vous avez fait cuire des pâtisseries sur plusieurs niveaux. Les pâtisseries placées sur la plaque supérieure sont plus cuites que celles placées sur la plaque inférieure.	Pour la cuisson sur plusieurs niveaux, utilisez toujours la Chaleur tournante 3D  . La cuisson des préparations sur des plaques enfournées en même temps ne sera pas forcément terminée au même moment.
La cuisson de gâteaux aux fruits juteux produit de la condensation.	La cuisson peut générer de la vapeur d'eau. Elle s'échappe au-dessus de la porte. Cette vapeur peut se condenser sur le bandeau de commande ou sur les façades des meubles situés à proximité et se mettre à goutter. C'est là une propriété physique normale.

## Viande, volaille, poisson, gratin et toast

### Récipient

Vous pouvez utiliser tout récipient résistant à la chaleur. La lèchefrite convient également très bien pour de gros rôtis.

Des récipients en verre sont les plus appropriés. Veillez à ce que le couvercle soit adapté à la cocotte et ferme bien.

Si vous utilisez des cocottes émaillées, ajoutez un peu plus de liquide.

En cas de cocottes en inox, la viande sera moins dorée et peut être un peu moins cuite. Allongez les temps de cuisson.

Indications dans les tableaux :

Récipient sans couvercle = ouvert

Récipient avec couvercle = fermé

Placez toujours le plat au centre de la grille.

Poser le récipient en verre chaud sur un support sec. Si la surface est humide ou froide, le verre peut se casser.

### Rôtissage

Ajoutez un peu de liquide à une viande maigre. Le fond du récipient doit être recouvert d'env. 1/2 cm de liquide.

Pour du rôti à braiser, ajoutez suffisamment de liquide. Le fond du récipient doit être recouvert d'env. 1 - 2 cm de liquide.

La quantité de liquide dépend du type de viande et du matériau du récipient. Si vous préparez de la viande dans une cocotte émaillée, il faut ajouter un peu plus de liquide que dans un récipient en verre.

Les cocottes en inox ne conviennent que sous réserve. La viande cuit plus lentement et dore moins. Réglez une température plus élevée et/ou un temps de cuisson plus long.

### Grillades

Pour des grillades, préchauffez env. 3 minutes avant d'enfourner l'aliment à griller.

Fermez toujours le four lorsque le gril fonctionne.

Prenez si possible des pièces à griller de la même épaisseur. Elles seront alors uniformément dorées et bien juteuses.

Retournez les pièces à griller après les 2/3 du temps de cuisson.

Salez les steaks seulement une fois grillés.

Déposez les morceaux à griller directement sur la grille. Si vous faites griller une seule pièce, vous obtiendrez les meilleurs résultats en la plaçant au centre de la grille.

Enfournez en plus la lèchefrite au niveau 1. Elle récupère le jus de viande et le four restera plus propre.

Ne pas enfourner la plaque à pâtisserie ou la lèchefrite à la hauteur 4 ou 5 pour les grillades. Elle se déforme par la forte chaleur et risque d'endommager le compartiment de cuisson lors du défournement.

La résistance du gril s'allume et s'éteint en permanence. C'est normal. Le nombre de fois dépend de la position gril sélectionnée.

## Viande

Retournez les pièces de viande à mi-cuisson.

Une fois le rôti cuit, laissez-le reposer 10 minutes de plus dans le four éteint et fermé. Cela permet au jus de mieux se répartir dans la viande.

Après la cuisson d'un rosbif, enveloppez-le dans une feuille d'aluminium et laissez-le reposer 10 minutes dans le four.

En cas de rôti de porc avec couenne, entaillez la couenne en croix et posez le rôti avec la couenne au contact du récipient.

Plat	Poids	Accessoires et récipients	Niveau	Mode de cuisson	Température en °C, position gril	Durée en minutes
<b>Viande</b>						
Rosbif, saignant	1,0 kg	Ouvert	1		240-250	40-50
Rosbif, médium	1,0 kg	Ouvert	1		250-260	50-60
Gigot d'agneau, sans os, roulé, médium	1,5 kg	Ouvert	1		160-170	110-120
Rôti au tournebroche	1,0 kg	Ouvert	1		190-210	120-130
Rôti de porc roulé	2,0 kg	Ouvert	1		170-190	170-180
<b>Volaille</b>						
Poulet	1,5 kg	Grille + lèchefrite	2+1		210-230	80-90
Canard	2,0 kg	Grille + lèchefrite	2+1		190-210	100-110
<b>Poisson</b>						
Poisson entier, grillé	300 g	Grille + lèchefrite	2+1		2	20-25
<b>Gratin</b>						
Gratin de pommes de terre		Plat à gratin	2		160-180	60-80
<b>Toast</b>						
4 pièces, gratinés		Grille + lèchefrite	3+1		160-170	10-15
12 pièces, gratinés		Grille + lèchefrite	3+1		160-170	15-20

## Conseils pour les rôtis et grillades

Le tableau ne contient pas de valeur pour le poids du rôti.	Choisissez les valeurs qui correspondent au poids immédiatement inférieur et allongez la durée de cuisson.
Vous voulez savoir si le rôti est cuit.	Utilisez un thermomètre pour viande (en vente dans le commerce) ou bien faites le « test de la cuillère ». Appuyez sur le rôti avec une cuillère. Si vous sentez une résistance, le rôti est cuit. Si la cuillère s'enfonce, allongez le temps de cuisson.
Le rôti est trop cuit et l'extérieur est brûlé par endroits.	Vérifiez le niveau d'enfournement ainsi que la température.
Le rôti a un bel aspect mais la sauce est brûlée.	La fois suivante, choisissez un plat à rôti plus petit ou ajoutez plus de liquide.
Le rôti a un bel aspect, mais la sauce est trop claire et insipide.	La fois suivante, choisissez un plat à rôti plus grand et ajoutez moins de liquide.
L'arrosage du rôti produit un dégagement de vapeur.	C'est un phénomène physique normal. Une grande partie de la vapeur s'échappe par l'orifice de sortie de vapeur. Elle peut se condenser sur le bandeau de commande plus froid ou sur les façades des meubles voisins et se mettre à goutter.

## Cuisson simultanée de plusieurs plats

Avec le mode Chaleur tournante 3D , vous pouvez faire cuire un menu complet dans le four. La chaleur du four sera utilisée

de façon optimale. Dans l'air chaud, il n'y a pas de transfert d'odeur ou de goût.

Placez le récipient à chaque fois sur une grille.

Menu	Récipient	Niveau	Mode de cuisson	Température en °C	Durée en minutes
<b>Menu 1</b>					
Gigot d'agneau, sans os, roulé, 1,3 kg, médium et pommes de terre au four	Récipient ouvert	1		180	80 Après 30 minutes de cuisson, répartissez les pommes de terre autour du gigot et enfournez la tarte.
Tarte	Moule à tarte, ferblanc, Ø 31 cm	3			

<b>Menu 2</b>					
Gigot d'agneau, sans os, roulé, 1,3 kg, médium*	Récipient ouvert	1		180	80 Après 20 minutes de cuisson, enfournez le gratin de pommes de terre.
Gratin de pommes de terre	Récipient ouvert	3			































\* Conseil : 20 minutes avant la fin du temps de cuisson, vous pouvez encore ajouter des tomates autour du gigot d'agneau.

## Plats cuisinés

Respectez les indications du fabricant figurant sur l'emballage.

Si vous recouvrez l'accessoire de papier cuisson, veillez à ce que le papier cuisson soit approprié pour ces températures. Adaptez la taille du papier cuisson au mets.

Le résultat de cuisson dépend beaucoup de l'aliment. Le produit cru peut déjà présenter des pré-brunissements et des inégalités.

Plat	Accessoire	Niveau	Mode de cuisson	Température en °C	Durée en minutes
<b>Pizza, surgelée</b>					
Pizza à pâte fine	Lèche-frite	2	 / 	200-220	15-25
	Lèche-frite + grille	3+1		180-200	20-30
Pizza à pâte épaisse	Lèche-frite	2	 / 	170-190	20-30
	Lèche-frite + grille	3+1		170-190	25-35
Pizza-baguette	Lèche-frite	3	 / 	170-190	20-30
Mini-pizzas	Lèche-frite	3	 / 	190-210	10-20
<b>Pizza, du réfrigérateur</b>					
Pizza (préchauffer)	Lèche-frite	1	 / 	180-200	10-15
<b>Produits de pommes de terre, surgelés</b>					
Frites	Lèche-frite	3	 / 	190-210	20-30
	Lèche-frite + plaque à pâtisserie	3+1		180-200	30-40
Croquettes	Lèche-frite	3	 / 	190-210	20-25
Rösti, pommes de terre farcies	Lèche-frite	3	 / 	200-220	15-25
<b>Pains et pâtisseries, surgelés</b>					
Petits pains, baguette	Lèche-frite	3	 / 	180-200	10-20
Bretzels (pâtons)	Lèche-frite	3	 / 	200-220	10-20
<b>Pains et pâtisseries, précuits</b>					
Petits pains précuits, baguette précuite	Lèche-frite	2		190-210	10-20
	Lèche-frite + grille	3+1		160-180	20-25
<b>Boulettes végétariennes, surgelées</b>					
Bâtonnets de poisson	Lèche-frite	2	 / 	220-240	10-20
Sticks de poulet, Nuggets de poulet	Lèche-frite	3	 / 	200-220	15-25
<b>Strudel, surgelé</b>					
Strudel	Lèche-frite	3	 / 	190-210	30-35



## Mets spéciaux

Avec des températures basses et le mode chaleur tournante 3D  vous réussirez alors aussi bien du yaourt crémeux qu'une pâte légère à la levure du boulanger.

Enlevez d'abord du compartiment de cuisson les accessoires, les grilles supports ou les rails télescopiques.



### Préparer du yaourt

1. Porter 1 litre de lait (3,5 % de m.g) à ébullition et laisser refroidir à 40 °C.
2. Délayer 150 g de yaourt (à la température du réfrigérateur) dans le lait.

3. En remplir des tasses ou des petits pots Twist-Off, couvrir de film alimentaire
4. Préchauffer le compartiment de cuisson comme indiqué.
5. Placer ensuite les tasses ou bien les pots sur le fond du compartiment de cuisson et préparer comme indiqué.

### Laisser lever de la pâte à la levure du boulanger

1. Préparer la pâte à la levure du boulanger comme d'habitude, la placer dans un récipient en céramique résistant à la chaleur et couvrir.
2. Préchauffer le compartiment de cuisson comme indiqué.
3. Eteindre le four et placer la pâte dans le compartiment de cuisson pour la laisser lever.

Plat	Récipient		Mode de cuisson	Température	Durée
Yaourt	Tasses ou pots Twist-Off	Placer sur le fond du compartiment de cuisson		Préchauffer à 50 °C 50 °C	5 min. 8 h
Laisser lever de la pâte à la levure de boulanger	Récipient résistant à la chaleur	Placer sur le fond du compartiment de cuisson		Préchauffer à 50 °C Eteindre l'appareil et mettre la pâte à la levure dans le compartiment de cuisson	5-10 min. 20-30 min.

## Décongélation



Les temps de décongélation dépendent de la nature et de la quantité des aliments.

Respectez les indications du fabricant figurant sur l'emballage.

Sortez les aliments surgelés de l'emballage et disposez-les sur la grille dans un plat approprié.

Placez la volaille sur une assiette, le côté blanc vers le bas.

**Remarque :** Jusqu'à 60 °C, la lampe du four ne s'allume pas. Cela permet un réglage précis optimal. Lorsque le thermostat reste éteint, le ventilateur ne marche pas.

Mets	Accessoires	Niveau	Mode de cuisson	Température
<b>Aliments surgelés délicats</b> par ex. tartes à la crème fraîche, tarte à la crème au beurre, tartes avec glaçage au chocolat ou du sucre glacé, fruits etc.	Grille	1		le thermostat reste éteint
<b>Produits surgelés divers</b> Poulet, saucisses et viande, pain et petits pains, gâteaux et autres pâtisseries	Grille	1		50 °C

## Déshydratation

Le mode Chaleur tournante 3D  est idéale pour la déshydratation.





Sélectionnez uniquement des fruits et légumes de qualité irréprochable puis lavez-les soigneusement.

Laissez-les bien égoutter et essuyez-les.

Recouvrez la lèchefrite et la grille de papier cuisson ou sulfurisé.

Retournez plusieurs fois les fruits ou légumes très juteux.

Une fois le processus de séchage terminé, détachez immédiatement du papier les aliments déshydratés.

Fruits et herbes	Accessoire	Niveau	Mode de cuisson	Température	Durée
600 g de tranches de pommes	Lèchefrite + grille	3+1		80 °C	env. 5 h
800 g de poires en quartier	Lèchefrite + grille	3+1		80 °C	env. 8 h
1,5 kg de quetsches ou de prunes	Lèchefrite + grille	3+1		80 °C	env. 8-10 h
200 g d'herbes aromatiques, nettoyées	Lèchefrite + grille	3+1		80 °C	env. 1½ h

## Mise en conserve

Pour la mise en conserves, les bocaux et les joints en caoutchouc doivent être propres et en bon état. Utilisez si possible des bocaux de même taille. Les valeurs indiquées dans les tableaux s'entendent pour des bocaux ronds d'un litre.

### Attention !

N'utilisez pas de bocaux plus grands ou plus hauts. Leurs couvercles risqueraient d'éclater.

Utilisez uniquement des fruits et légumes de première qualité. Lavez-les soigneusement.

Les durées mentionnées dans les tableaux sont indicatives. Elle peuvent être influencées par la température ambiante, le nombre de bocaux, la quantité et la chaleur du contenu des bocaux. Avant de changer le réglage ou d'éteindre, vérifiez si des bulles montent bien dans les bocaux.

### Préparation

1. Remplir les bocaux, mais pas trop.
2. Essuyer les bords des bocaux, ils doivent être propres.
3. Poser un joint en caoutchouc humide et un couvercle sur chaque bocal.

Fruits en bocaux d'un litre	Dès l'ébullition	Chaleur résiduelle
Pommes, groseilles, fraises	éteindre	env. 25 minutes
Cerises, abricots, pêches, groseilles à maquereau	éteindre	env. 30 minutes
Compote de pommes, poires, prunes	éteindre	env. 35 minutes

### Légumes

Dès que des bulles montent dans les bocaux, ramener la température à 120 - 140 °C. Selon le type de légume env. 35 à

4. Fermer les bocaux avec des agrafes.

Ne placez jamais plus de six bocaux dans le compartiment de cuisson.

### Réglage

1. Enfouir la lèchefrite au niveau 2. Disposer les bocaux de sorte qu'ils ne se touchent pas.
2. Verser ½ l d'eau chaude (env. 80 °C) dans la lèchefrite.
3. Fermer la porte du four.
4. Régler Chaleur de sole .
5. Régler la température sur 170 à 180 °C.

### Mise en conserve

#### Fruits

Au bout d'env. 40 à 50 minutes, des petites bulles montent à la surface à de courts intervalles. Éteignez le four.

Retirez les bocaux du compartiment de cuisson au bout de 25 à 35 minutes de chaleur résiduelle. Un refroidissement plus lent dans le compartiment de cuisson favorise la prolifération de moisissures sur le fruit en bocal ainsi que son acidification.

70 minutes. Après ce temps, éteignez ensuite le four et utilisez la chaleur rémanente.

Légumes au bouillon froid dans des bocaux d'un litre	Dès l'ébullition	Chaleur résiduelle
Cornichons	-	env. 35 minutes
Betterave rouge	env. 35 minutes	env. 30 minutes
Choux de Bruxelles	env. 45 minutes	env. 30 minutes
Haricots verts, chou-rave, chou rouge	env. 60 minutes	env. 30 minutes
Petits pois	env. 70 minutes	env. 30 minutes

### Sortir les bocaux

Après la mise en conserves, sortez les bocaux du compartiment de cuisson.

### Attention !

Ne posez pas les bocaux chauds sur une surface froide ou humide. Ils risquent d'éclater.

## L'acrylamide dans certains aliments

L'acrylamide se forme avant tout en cas de produits céréaliers et de pommes de terre cuits à haute température, tels que

chips, frites, toast, petits pains, pain ou pâtisseries fines (biscuits, pain d'épices, speculoos).

### Conseils pour la préparation de mets avec une faible formation d'acrylamide

<b>En général</b>	<ul style="list-style-type: none"><li>■ Réduire les temps de cuisson à un minimum.</li><li>■ Faire uniquement dorer les aliments, ne pas les faire trop brunir.</li><li>■ Un aliment gros et épais contient moins d'acrylamide.</li></ul>
<b>Cuisson de pâtisseries</b>	En mode Convection naturelle, max. 200 °C. En mode Chaleur tournante 3D ou Chaleur tournante, max. 180 °C.
Petits gâteaux secs	En mode Convection naturelle, max. 190 °C. En mode Chaleur tournante 3D ou Chaleur tournante, max. 170 °C. Des oeufs ou des jaunes d'oeuf réduisent la formation d'acrylamide.
Frites au four	Les répartir uniformément et en une couche sur la plaque. Faire cuire au moins 400 g par plaque, afin que les frites ne se dessèchent pas

# Plats tests

Ces tableaux ont été conçus pour des laboratoires d'essai, afin de leur permettre de contrôler et tester plus facilement les différents appareils.

Selon EN 50304/EN 60350 (2009) ou bien IEC 60350.

## Cuisson de pain et de pâtisseries

Cuisson sur 2 niveaux :

Enfourner la lèchefrite toujours au-dessus de la plaque à pâtisserie.

Cuisson sur 3 niveaux :

Enfourner la lèchefrite en milieu.

Biscuiterie dressée:

La cuisson des préparations sur des plaques enfournées en même temps ne sera pas forcément terminée au même moment.

Tourte aux pommes sur 1 niveau :

Placer côte à côte les moules démontables foncés en les décalant.

Tourte aux pommes sur 2 niveaux :

Moules démontables de couleur foncée : les placer l'un au-dessus de l'autre en les décalant, voir fig.

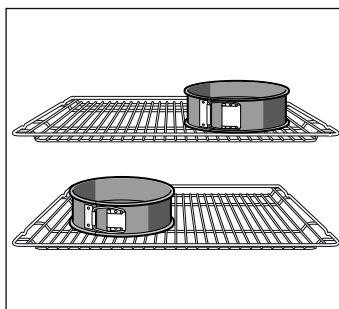

Gâteaux dans des moules démontables en fer-blanc : Faire cuire sur 1 niveau avec la Convection naturelle . Utilisez la lèchefrite au lieu de la grille et placez dessus le moule démontable.

**Remarque :** Pour la cuisson, réglez d'abord la plus faible des températures indiquées.

Plat	Accessoires et moules	Niveau	Mode de cuisson	Température en °C	Durée en minutes
Biscuiterie dressée (préchauffer*)	Plaque à pâtisserie	3		140-150	30-40
	Lèchefrite + plaque à pâtisserie	3+1		140-150	30-45
	2 plaques à pâtisserie + lèchefrite	5+3+1		130-140	35-50
Biscuiterie dressée	Plaque à pâtisserie	3		140-150	30-45
Petits gâteaux (préchauffer*)	Plaque à pâtisserie	3		150-170	20-30
	Plaque à pâtisserie	3		150-160	20-30
	Lèchefrite + plaque à pâtisserie	3+1		140-160	25-40
	2 plaques à pâtisserie + lèchefrite	5+3+1		130-150	35-55
Biscuit à l'eau (préchauffer*)	Moule démontable sur la grille	2		150-160	30-40
Biscuit à l'eau	Moule démontable sur la grille	2		160-180	30-40
Tourte aux pommes	Grille + 2 moules démontables Ø 20 cm	1		180-200	70-90
	2 grilles + 2 moules démontables Ø 20 cm	3+1		170-190	70-90

\* Pour le préchauffage, ne pas utiliser le chauffage rapide.

## Grillades

Si vous placez les aliments directement sur la grille, enfournez en plus la lèchefrite au niveau 1. Elle récupère le liquide et le four restera plus propre.

Plat	Accessoire	Niveau	Mode de cuisson	Position gril	Durée en minutes
Brunir des toasts préchauffer 10 minutes	Grille	5		3	1/2-2
Beefburger, 12 pièces* ne pas préchauffer	Grille + lèchefrite	4+1		3	25-30

\* Retourner aux 2/3 du temps









**Robert Bosch Hausgeräte GmbH**

Carl-Wery-Straße 34

81739 München

Germany

**[www.bosch-home.com](http://www.bosch-home.com)**



9001041964

950520