



TCA 67..



de **Gebrauchsanleitung**
en **Operating instructions**
fr **Notice d'utilisation**
it **Istruzioni per l'uso**
nl **Gebruiksaanwijzing**
tr **Kullanma talimatı**



Household Appliances

BOSCH

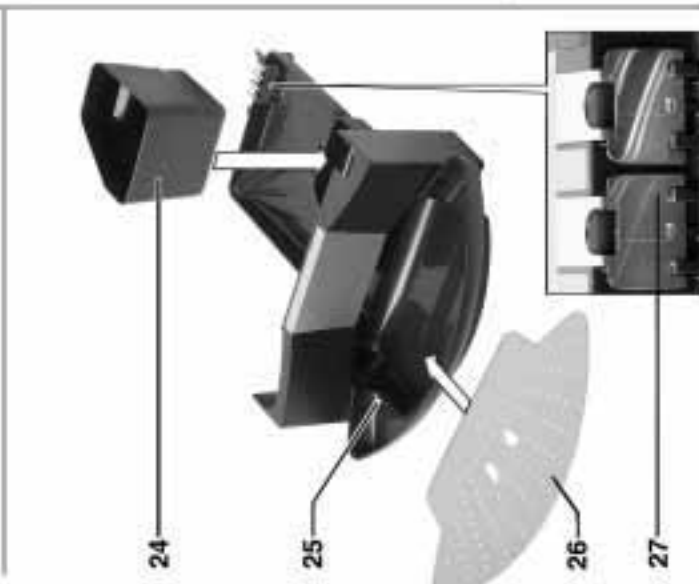
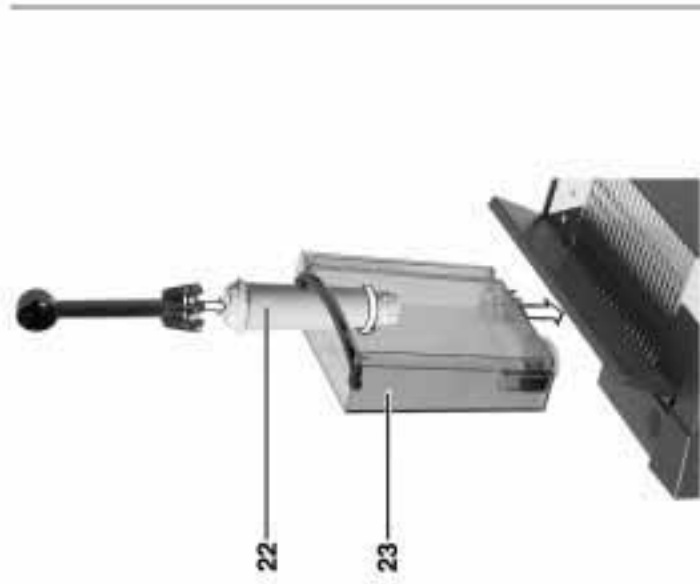
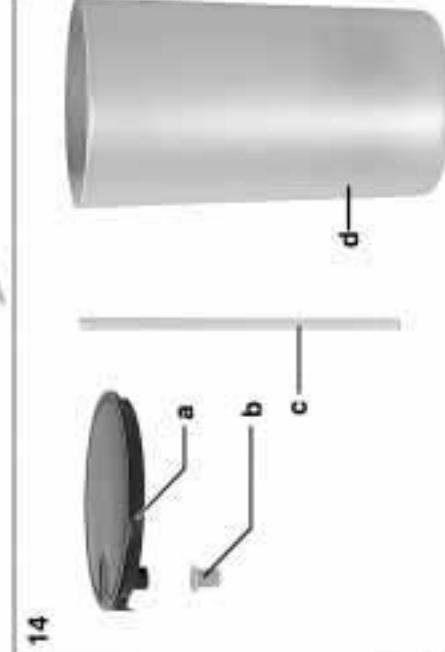
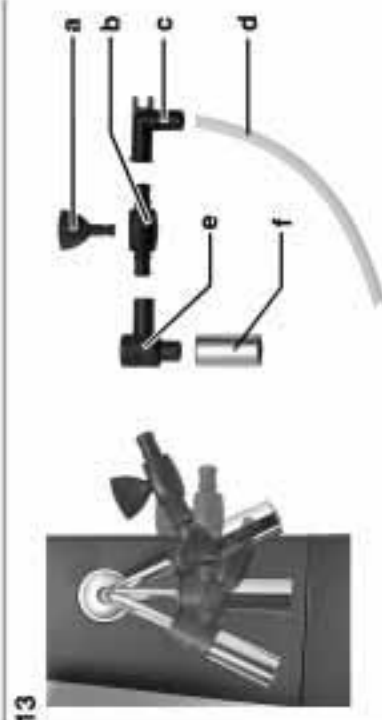
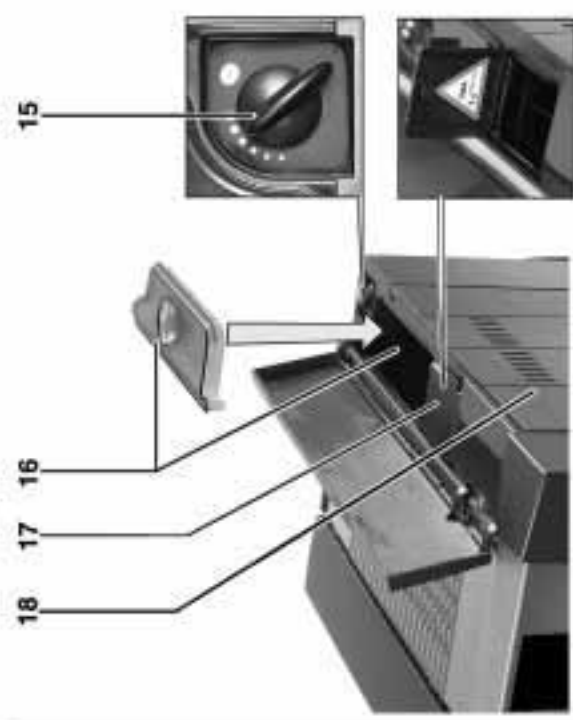









Sommaire

Consignes impératives à respecter	51
Consignes de sécurité	51
Avant la première utilisation	52
Remplissage du système	52
Éléments de commande	53
Préparation du café	56
Généralités	56
Utilisation de grains pour espresso / pour café	56
Réglage du moulin	57
Utilisation d'expresso en poudre / café en poudre	57
Préparation d'eau chaude	58
Vapeur pour échauffer les boissons	58
Préparation de mousse de lait	59
Modification des réglages / Programmation	60
Programmation	60
Langue	61
Dureté de l'eau	61
Filtre	62
Température	63
Heure actuelle	63
Minuterie	64
Mode Economies d'énergie	65
Affichage du nombre de prélèvements	65
Fonction RESET	65
Messages du système	66
Nettoyage	67
Détartrage	70
Remédier soi-même les petites pannes	72
Garantie	73
Deutsch	3
English	26
Italiano	74
Nederlands	99
Türkçe	123

Éléments de commande

- 1 Interrupteur principal
- 2 Sélecteur de fonctions (café, vapeur, eau chaude)
- 3 Ecran avec 4 touches de fonction
- 4 Touche ☺
- 5 Touche de prélèvement **cafe**
- 6 Bouton rotatif servant à régler la quantité
 -  /  - 
- 7 Bouton rotatif servant à régler la concentration du café
 - 
- 8 Touche de nettoyage **clean**
- 9 Touche de détartrage **calc**

Pièces de l'appareil

- 10 Support de mention écrite
- 11 Casier de rangement du cordon
- 12 Sortie du café, réglable en hauteur
- 13 Buse pivotante avec dispositif de moussage (mousse, vapeur, eau chaude) – Elle peut se laver au lave-vaisselle.
 - a Poignée rotative
 - b Robinet d'aspiration
 - c Coude de liaison
 - d Flexible
 - e Pièce en T
 - f Douille
- 14 Réservoir de lait (il va au lave-vaisselle)
 - a Couvercle
 - b Joint enfiché
 - c Tube d'aspiration
 - d Réservoir
- 15 Bouton rotatif servant à régler le degré de mouture du café
- 16 Réservoir de café en grains avec couvercle protecteur de l'arôme
- 17 Compartiment pour café en poudre, avec couvercle = compartiment pour comprimé de nettoyage
- 18 Porte d'accès à l'unité de passage
- 19 Couvercle droit de l'appareil
- 20 Tablette à tasses (fonction préchauffage)
- 21 Couvercle gauche de l'appareil
- 22 Filtre
- 23 Réservoir d'eau amovible
- 24 Bac pour marc de café (va au lave-vaisselle)
- 25 Bac (pour l'eau résiduelle)
- 26 Grille
- 27 Contacts
- 28 Tablette (amovible des deux côtés)

Consignes impératives à respecter

Veillez lire la présente notice d'utilisation attentivement et entièrement, et la conserver dans le rangement **10** à cet effet.

Cet appareil est destiné à un usage domestique, à la préparation de quantités habituelles pour un ménage ; il n'est pas destiné à une utilisation professionnelle.

Consignes de sécurité

⚠ Risque d'électrocution

Ne raccordez et ne faites marcher l'appareil que sur un secteur conforme aux indications figurant sur sa plaque signalétique.

Ne l'utilisez que si lui et son cordon d'alimentation sont en parfait état. N'utilisez l'appareil qu'à l'intérieur d'une pièce.

N'utilisez l'appareil qu'à l'intérieur d'une pièce, à la température ambiante

En cas de dérangement, débranchez immédiatement la fiche mâle de la prise de courant. Ne plongez jamais l'appareil dans l'eau.

Les réparations sur l'appareil comme par ex. le remplacement d'un cordon d'alimentation défectueux, sont exclusivement réservées à notre service après-vente (SAV), ceci afin d'éviter tout risque.

N'introduisez jamais les doigts dans le moulin à café.

⚠ Risque de vous ébouillanter !

Ne saisissez la buse **13** que par la pièce en plastique.

Ne braquez jamais la buse **13** vers des personnes. Lorsque vous prélevez de la vapeur ou de l'eau chaude, la buse **13** peut émettre des projections au début.

Conseils pour la mise au rebut

Pour connaître les circuits actuels mise au rebut, veuillez consulter votre revendeur ou les services administratifs de votre mairie.

Avant la première utilisation

Généralités

Ne verser que de l'eau pure et que du café en grains dans leurs réservoirs respectifs.

N'utilisez pas de grains de cafés enrobés d'un glaçage, caramélisés ou additionnés d'un produit quelconque contenant du sucre. Ces additifs bloqueraient le moulin.

Déterminez la dureté de l'eau à l'aide de la bande de contrôle ci-jointe. Si cette bande fait ressortir que la dureté est différente de 3, vous devrez programmer l'appareil en conséquence après la mise en service (voir page 60).

Mise en service

CAFE

- Tirez la fiche mâle hors du rangement et branchez-la.
- Dans le réservoir d'eau **23**, versez de l'eau propre froide. Respectez le repère «max».
- Versez les grains de café dans le réservoir **16** à cet effet.
- Amenez l'interrupteur principal **1** sur la position **I**.
- Réglez le sélecteur de fonctions **2** sur ☺.
- Appuyez sur la touche ☺ **4**.
- L'appareil est **prêt à fonctionner** une fois que les anneaux lumineux de la touche ☺ **4** et de la touche de prélèvement **cafe 5** s'allument en vert.

Remarque : lors de la première utilisation ou si l'appareil est resté assez longtemps sans servir, le café de la première tasse n'a pas encore tout son arôme ; mieux vaut jeter le contenu de la première tasse.

Remplissage du système

REEMPLIR // APPUYER
SYSTEME // CAFE

SYSTEME
REPLIT

Pour des raisons liées à la fabrication il faudra, dans certains, lors de la première mise en service, remplir les conduites intérieures de l'appareil avec de l'eau :

- Appuyez sur la touche de prélèvement **cafe 5**.

Réglage de la langue

SPRACHE
DEUTSCH

Pour que l'écran affiche les messages dans l'une des langues disponibles, procédez comme suit :

- ❑ Appuyez pendant au moins 3 secondes sur la touche **P** de l'écran **3**.
- ❑ Appuyez sur la touche **P** jusqu'à ce que la mention clignote.
- ❑ A l'aide des touches **←** et **→**, sélectionnez la langue voulue.
- ❑ Appuyez sur la touche **P** pour mémoriser la langue voulue.
- ❑ Appuyez sur la touche **exit**.

Éléments de commande

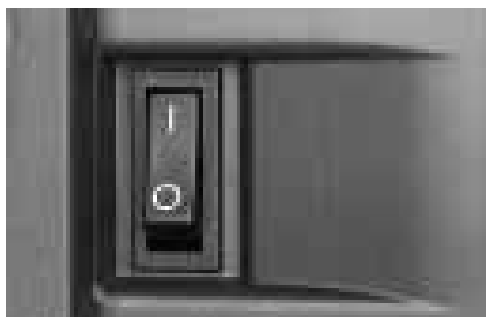

Interrupteur principal 1

L'interrupteur principal **1** situé au dos de l'appareil permet d'allumer et d'éteindre ce dernier.

Après enclenchement de l'interrupteur principal, l'anneau lumineux de la touche **4** s'allume en vert. L'appareil se trouve en mode Veille.

Attention

Pendant la marche de l'appareil, n'actionnez pas l'interrupteur principal.

N'éteignez l'appareil qu'une fois ce dernier revenu en mode Veille.



Sélecteur de fonctions 2

En tournant le sélecteur de fonctions **2**, vous pouvez choisir entre le prélèvement de café, d'eau chaude ou de vapeur.

⚠ Risque de vous ébouillanter !

Après un réglage sur ☕ ou 🚰, l'appareil peut projeter du liquide ou de la vapeur. La vapeur sortante est très chaude.

Les réglages s'affichent sur l'écran :

Prélèvement de café ☕

CAFE

Prélèvement d'eau chaude 🚰.

PRELEV.
EAU

ATTENT.
VAPEUR

PRELEV.
VAPEUR



APPAR.EN
CHAUFFE

RINÇAGE
APPAREIL

Prélèvement de vapeur ☁

Ecran 3

L'écran **3** renseigne sur les réglages, les opérations en cours et les messages de l'appareil.

A la fabrication, l'appareil a été programmé sur des réglages standard lui permettant de fonctionner optimalement. Vous pouvez modifier ces réglages – voir la section «Modification des réglages / Programmation».

Touche ☁ 4

La touche ☁ **4** sert à enclencher l'appareil ou à le mettre en «Veille».

Après que vous avez actionné la touche ☁ **4**, l'appareil chauffe puis se rince. L'anneau lumineux de la touche ☁ **4** clignote pendant cette opération.

L'appareil ne rince pas dans les cas suivants :

- S'il était chaud lors de l'enclenchement ou
- Si avant de commuter sur le mode «Veille» (Stand-by), vous n'avez pas prélevé de café.

La séquence de chauffage et de rinçage s'affichent sur l'écran.

Attention

*Après avoir commuté sur le mode «Veille», la vapeur de l'appareil se dégage par le bac **25**.*

Pendant le prélèvement du café, la touche ☁ **4** est assortie d'une fonction **Stop**. Le fait d'appuyer sur la touche ☁ **4** met fin prématurément au chauffage ou au rinçage.

i 4 heures après le dernier prélèvement, l'appareil lance automatiquement un rinçage, puis passe en mode «Veille». (Stand-by). Vous pouvez modifier ces réglages. Voir la section «Modification des réglages / Programmation».



Touche de prélèvement **cafe 5**

Le fait d'appuyer sur la touche de prélèvement **cafe 5** vous permet de prélever un espresso ou du café. Pendant le prélèvement, l'anneau lumineux clignote en vert.

Le fait d'appuyer à nouveau sur la touche de prélèvement **cafe 5** vous permet d'interrompre prématurément le prélèvement de café.



Bouton rotatif servant à régler la quantité versée **6**

☐ - ☐ / ☐☐ - ☐☐

Le bouton rotatif ☐ - ☐ / ☐☐ - ☐☐ **6** sert à régler la quantité de liquide.

Le fait de tourner le bouton rotatif en sens inverse des aiguilles d'une montre permet de choisir entre 6 quantités différentes :

PETIT EXPRESSO

EXPRESSO

PETIT CAFE

CAFE

GRAND CAFE

GEANT CAFE

Le fait de tourner le bouton rotatif dans le sens des aiguilles d'une montre permet de prélever chaque fois 2 tasses dans les 6 catégories suivantes :

2 PETITS EXPRESSO

2 EXPRESSO

2 PETITS CAFES

2 CAFES

2 GRANDS CAFES

2 GEANTS CAFES

Pour vous permettre de prélever 2 tasses, la sortie **12** a été équipée de deux buses de sortie.

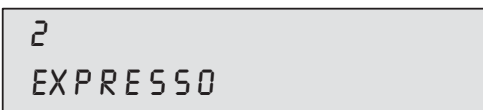
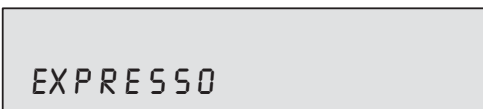

Bouton rotatif servant à régler la concentration du café **7**

☉ - ☉☉

Le bouton rotatif ☉ - ☉☉ **7** sert à sélectionner la quantité de café moulu :

TRES LEGER

LEGER

NORMAL

NORMAL PLUS

FORT

TRES FORT





Touche de nettoyage **clean 8**

Touche de détartrage **calc 9**

Sur la touche de nettoyage **clean 8** et la touche de détartrage **calc 9**, l'anneau lumineux s'allume en rouge lorsque l'appareil se nettoie et se détartre. Voir la section «Nettoyage» /«Détartrage» .

Préparation du café

Généralités

Cette machine à expresso / cafetière tout automatique moule le café frais avant chaque passage de café.







Utilisez de préférence des mélanges de grains adaptés aux machines à expresso ou aux cafetières entièrement automatiques. Rangez les grains de café au frais, dans un emballage hermétique et obturé ou surgeliez-les. Vous pouvez moulinner les grains même encore surgelés.

Un conseil : préchauffez sur la tablette **20** la ou les tasses(s) à expresso, les petites à parois épaisses surtout ou rincez-les avec de l'eau très chaude.

Utilisation de grains pour expresso / pour café



Le sélecteur de fonctions **2** doit se trouver sur .

- A l'aide du bouton rotatif  –  /  –  **6**, réglez l'appareil sur la quantité à verser et sur le nombre de tasses.
- A l'aide du bouton rotatif  –  **7**, choisissez la concentration du café.
- Placez la/les tasse(s) sous la sortie **12**. Si nécessaire, adaptez la hauteur de la sortie **12**.
- Appuyez sur la touche de prélèvement **café 5**.
Le passage du café a lieu ensuite automatiquement.

Un conseil : si vous prélevez automatiquement 2 tasses, utilisez les réglages **FORT** ou **TRES FORT**.

- i** Vous pouvez stopper prématurément le passage du café : appuyez pour ce faire à nouveau sur la touche de prélèvement **café 5** ou sur la touche  **4**.

Remarque : Si sur l'écran apparaît la mention **AJOUTER GRAINS** bien que le réservoir de grains soit plein, cela signifie que le moulin doit se remplir automatiquement.

- Appuyez à nouveau sur la touche de prélèvement **café 5**.

Réglage du moulin



- ❑ Le bouton rotatif de réglage de la finesse de mouture **15** permet de régler la finesse de la poudre de café.

Attention

Ne modifiez le réglage de la finesse de mouture que pendant que le moulin tourne ! Vous risqueriez sinon d'endommager l'appareil.

- ❑ Ouvrez le couvercle droit de l'appareil **19**.
- ❑ Appuyez sur la touche de prélèvement **café 5**.
- ❑ Tandis que le moulin tourne, tournez le bouton de la finesse de mouture dans le sens voulu : Les points les plus petits correspondent à la mouture la plus fine.
- ❑ **i** Les effets du nouveau réglage ne se font sentir qu'au bout de la deuxième ou troisième tasse de café.

Utilisation d'expresso en poudre / café en poudre



- ❑ A l'aide du bouton rotatif ☐ - ☐ / ☐☐ - ☐☐ **6**, réglez l'appareil sur la quantité à verser et sur le nombre de tasses.
- ❑ Placez la/les tasse(s) sous la sortie **12**. Si nécessaire, adaptez la hauteur de la sortie **12**.
- ❑ Ouvrez le couvercle droit **19** et le couvercle recouvrant le compartiment **17** à café en poudre.
- ❑ Dans le compartiment **17** à café en poudre, versez une à deux cuillères de mesure rases de café moulu moyen.

Attention

*Ne versez pas de café en grain ou de café soluble !
Versez au maximum le contenu de deux cuillères de mesure.*

- ❑ Refermez le couvercle du compartiment **17** à café en poudre et le couvercle droit **19** de l'appareil.
- ❑ Appuyez sur la touche de prélèvement **café 5**.
- ❑ **i** Pour prélever la tasse suivante de café en poudre, répétez cette opération.

Remarque : si vous ne prélevez pas de café dans les 90 secondes, la chambre de passage se vide automatiquement pour prévenir tout débordement. L'appareil se rince tout seul.

Préparation d'eau chaude

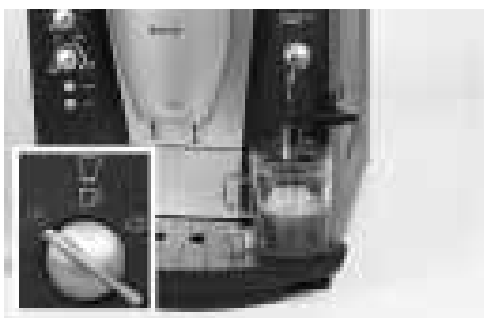

- ❑ Fermez la soupape d'aspiration **13/b** à l'aide de la poignée **13/a**.
- ❑ Placez la tasse voulue sous la buse **13**.
- ❑ Réglez le sélecteur de fonctions **2** sur , puis remplissez la tasse.

⚠ Risque de vous ébouillanter !

Après avoir réglé le sélecteur sur , des projections peuvent sortir.

La vapeur jaillissant est très chaude.

*Ne touchez pas la buse **13** et ne la braquez pas sur des personnes.*

- ❑ Ramenez le sélecteur de fonctions **2** sur  ; la préparation d'eau chaude est terminée.

Vapeur pour échauffer les boissons



- ❑ Fermez le robinet d'aspiration **13/b** à l'aide de la poignée rotative **13/a**.
- ❑ Plongez la buse **13** profondément dans le liquide à échauffer.
- ❑ Tournez le sélecteur de fonction **2** **lentement** pour l'amener sur .

⚠ Risque de vous ébouillanter !

Après avoir réglé le sélecteur sur , des projections peuvent sortir.

La vapeur jaillissant est très chaude.

*Ne touchez pas la buse **13** et ne la braquez pas sur des personnes.*

- ❑ Ramenez le sélecteur de fonctions **2** sur  ; la préparation d'eau chaude est terminée.

Remarque : nettoyez la buse **13** immédiatement après qu'elle a refroidi.

Les résidus sont difficiles à enlever une fois secs.

Préparation de mousse de lait



- ❑ A l'aide de la poignée rotative **13/a**, ouvrez le robinet d'aspiration.
- ❑ Enfichez fermement le réservoir de lait **14** sur la robinet d'aspiration **13/b**,

ou

- ❑ Plongez le flexible **13/d** dans un récipient contenant du lait.
- ❑ Placez une tasse adaptée sous la buse **13**.
- ❑ Amenez le sélecteur de fonctions **2** *lentement* sur . Maintenant, l'appareil aspire du lait et le fait mousser.

⚠ Risque de vous ébouillanter !

Après un réglage sur , l'appareil peut projeter du liquide ou de la vapeur.

La vapeur sortante est très chaude.

*Ne touchez pas la buse **13** et ne la braquez pas sur des personnes.*

- ❑ Avant que le récipient de lait ne se soit complètement vidé :
Mettez fin à cette séquence en ramenant le sélecteur de fonctions **2** sur .

- ❑ Retirez le réservoir de lait **14** puis nettoyez-le

ou

- ❑ Sortez le flexible **13/d** du récipient à lait.

Remarque : après qu'ils ont refroidi, rincez et nettoyez immédiatement la buse **13** et le flexible **13/d** avec de l'eau propre. Voir la section «Nettoyage» / «Nettoyage de la buse». En effet, les résidus secs sont difficiles à enlever et gênent le moussage du lait.

Un conseil : utilisez de préférence du lait froid ayant une teneur en matière grasse de 1,5 %.

L'appareil permet de préparer, comme la mousse de lait, les boissons au lait telles que par ex. le cacao.

Tournez légèrement la manette **13/a** pour optimiser la mousse du lait.

Modification des réglages / Programmation

L'appareil a été réglé à la fabrication de telle sorte que vous puissiez prélever du café sans programmation supplémentaire.

Pour modifier ces réglages de base, utilisez les touches de fonctions situées sous l'écran **3**.



- ← Touche de sélection
- P Accès au mode Programmation
Mémorisation des réglages
- exit Abandon de la programmation
- Touche de sélection

Attention

*N'éteignez pas l'appareil pendant la programmation.
En pareil cas, l'appareil n'accepterait pas les modifications de réglage.*

Programmation

Pour modifier les réglages de base, il faut que l'appareil se trouve en position enclenchée.

Vous pouvez modifier les réglages suivants :

- Langue
- Dureté de l'eau
- Filtre
- Température
- Heure actuelle
- Fonction minuterie
- Mode Economies d'énergie

Dans ce chapitre, les réglages effectués à la fabrication figurent sur fond gris. Voici un exemple.

SPRACHE
DEUTSCH

Langue

SPRACHE
DEUTSCH

Pour régler l'affichage des textes sur la langue voulue, procédez comme suit :

- Appuyez pendant au minimum 3 secondes sur la touche **P** de l'écran **3**.
 - Appuyez sur la touche **P** jusqu'à ce que la mention clignote.
 - A l'aide des touches **←** et **→**, sélectionnez la langue voulue.
 - Appuyez sur la touche **P** pour mémoriser le réglage.
 - Appuyez sur la touche **exit**. L'appareil est de nouveau prêt pour le prélèvement.
- i** D'autres langues sont disponibles :

LANGUAGE
ENGLISH

LANGUE
FRANCAIS

LINGUA
ITALIANO

IDIOMA
ESPANOL

TAAAL
NEDERL.

SPRAK
SVENSKA

JASYK
RUSSKIY

Dureté de l'eau

DURETE
DE LEAU 1

DURETE
DE LEAU 2

DURETE
DE LEAU 3

DURETE
DE LEAU 4

- Déterminez la dureté de l'eau à l'aide de la bande test, par ex. :
 = dureté 2
- Appuyez pendant au minimum 3 secondes sur la touche **P** de l'écran **3**.
- A l'aide des touches **←** et **→** choisissez **DURETE DE LEAU**.
- Appuyez sur la touche **P** jusqu'à ce que le chiffre de la mention clignote.
- A l'aide des touches **←** et **→**, réglez l'appareil sur la dureté ainsi déterminée.
- Appuyez sur la touche **P** pour mémoriser le réglage.
- Appuyez sur la touche **exit**. L'appareil est de nouveau prêt pour le prélèvement.

Remarque : pour que le programme de détartrage fonctionne correctement, il est important que réglez l'appareil sur la dureté d'eau correcte. Si le réseau d'eau de la maison est équipé d'un adoucisseur externe, ou si vous utilisez de l'eau déjà filtrée, réglez l'appareil sur **DURETE DE LEAU 1**.

Filtre

Le filtre **22** réduit les dépôts de tartre, ménage l'appareil et rallonge sa durée de vie.

Mise en place du filtre ou changement de celui-ci

- i** L'appareil doit se trouver allumé.
- Placez un récipient de 0,5 l sous la buse **13**.
- A l'aide de l'accessoire de vissage, vissez le filtre **22** ou changez-le.
- Maintenez la touche **P**, près de l'écran **3**, appuyée pendant au moins 3 secondes.
- A l'aide de ← ou →, choisissez **FILTRE**.
- Appuyez sur la touche **P**, le contenu d'écran clignote.
- A l'aide de ← ou →, choisissez **FILTRE OUI / NEUF**.
- Appuyez sur la touche **P** pour mémoriser le réglage.
- Réglez le sélecteur de fonctions **2** sur /!\.

Remarque : l'appareil se rince automatiquement (env. 2 mn), l'eau afflue dans le récipient et peut présenter une légère altération de teinte. Ne buvez pas cette eau.

- Si la mention **OUVERTURE SUR CAFE** s'affiche sur l'écran, ramenez le sélecteur de fonctions **2** sur ☕.
- i** L'écran peut continuer d'afficher la dureté de l'eau, le réglage n'est cependant actif.

Extraire le filtre

- i** Il faut que l'appareil soit enclenché.
- A l'aide de l'accessoire de vissage, dévissez le filtre **22 en sens inverse** des aiguilles d'une montre.
- Appuyez sur la touche **P**, près de l'écran **3**, pendant au moins 3 secondes.
- A l'aide de ← ou →, choisissez **FILTRE OUI / NEUF**.
- Appuyez sur la touche **P**, le contenu d'écran clignote.
- A l'aide de ← ou →, choisissez **FILTRE NON / ANCI**.
- Appuyez sur la touche **P** pour mémoriser le réglage.
- Appuyez sur la touche **exit**. L'appareil est de nouveau prêt pour le prélèvement.

FILTRE
OUI/NEUF

FILTRE
NON/ANCI

Important

- Au bout d'env. 50 l (la mention **CHANGER FILTRE** s'affiche sur l'écran) ou au plus tard au bout de 2 mois, le filtre s'épuise. Il faudra le remplacer.
- Ne mettez pas le filtre en place si la mention **APPAREIL ENTARTRE** s'allume. Commencez d'abord par détartrer l'appareil.
- Avant de détartrer, retirez le filtre du réservoir d'eau.
- Il faut rincer le filtre après sa mise en place. Pour ce faire, respectez les mentions s'affichant sur l'écran.
- Si vous faites toujours marcher l'appareil avec son filtre en place, il faudrait le détartrer une à deux fois par an, même si le message à ce sujet ne s'affiche pas.
- Si vous utilisez de l'eau adoucie provenant d'une installation adoucisseuse installée dans la maison, il ne faudrait pas vous servir du filtre.

Pour vos commandes ultérieures de filtre : celui-ci porte le n° de réf. 461732.

Température

TEMP.
NORMAL

TEMP.
ELEVE

TEMP.
MAXIMUM

Cette fonction vous permet de régler la température du café.

- Appuyez pendant au minimum 3 secondes sur la touche **P** de l'écran **3**.
- A l'aide des touches **←** et **→**, choisissez **TEMP**.
- Appuyez sur la touche **P** jusqu'à ce que la mention clignote.
- A l'aide des touches **←** et **→**, effectuez le réglage.
- Appuyez sur la touche **P** pour mémoriser le réglage.
- Appuyez sur la touche **exit**. L'appareil est de nouveau prêt pour le prélèvement.

Heure actuelle

HEURE
--:--

Cette fonction vous permet de mémoriser l'heure actuelle. Il le faut pour pouvoir utiliser la minuterie.

- Appuyez pendant au minimum 3 secondes sur la touche **P** de l'écran **3**.
- A l'aide des touches **←** et **→**, choisissez **HEURE**.
- Appuyez sur la touche **P**, la mention des heures clignote.
- A l'aide des touches **←** et **→**, effectuez le réglage.
- Appuyez à nouveau sur la touche **P**, la mention des minutes clignote.

HEURE

14:39

- A l'aide des touches ← et →, effectuez le réglage.
- Appuyez sur la touche **P** pour mémoriser le réglage.
- Appuyez sur la touche **exit**. L'appareil est de nouveau prêt pour le prélèvement.

L'appareil ne mémorise pas le nouveau réglage de l'heure dans les cas suivants :

- Si vous débranchez la fiche mâle de la prise de courant.
- Si vous éteignez l'appareil par son interrupteur principal **1**.
- Si une coupure de courant se produit.

Dans ce cas, vous devrez programmer à nouveau l'heure actuelle.

Minuterie

ALLUM.A

--:--

Cette fonction vous permet de régler l'heure à laquelle l'appareil doit s'enclencher automatiquement.

- Appuyez pendant au minimum 3 secondes sur la touche **P** de l'écran **3**.
- A l'aide des touches ← et →, choisissez **ALLUM.A**.
- Appuyez sur la touche **P**, la mention des heures clignote.
- A l'aide des touches ← et →, effectuez le réglage.
- Appuyez à nouveau sur la touche **P**, la mention des minutes clignote.
- A l'aide des touches ← et →, effectuez le réglage.
- Appuyez sur la touche **P** pour mémoriser le réglage.
- Appuyez sur la touche **exit**. L'appareil est de nouveau prêt pour le prélèvement.

Pour désactiver le réglage :

- A l'aide des touches ← et →, réglez l'heure sur --:--.

Remarque : pour pouvoir utiliser cette fonction, vous devrez préalablement avoir réglé l'appareil sur l'heure actuelle.

- i** Même si une coupure de courant se produit ou si vous actionnez l'interrupteur principal **1**, l'appareil conserve en mémoire l'heure à laquelle il doit exécuter cette fonction.

Mode Economies d'énergie



ETEINT
4 HR



ETEINT
2 HR

Cette fonction permet de régler le nombre d'heures au bout duquel il doit, après le dernier prélèvement, se mettre en mode Veille.

- Appuyez pendant au minimum 3 secondes sur la touche **P** de l'écran **3**.
- A l'aide des touches ← et →, choisissez **ETEINT XX HR**.
- Appuyez sur la touche **P**, la mention des heures clignote.
- A l'aide des touches ← et →, effectuez le réglage.
- Appuyez sur la touche **P** pour mémoriser le réglage.
- Appuyez sur la touche **exit**. L'appareil est de nouveau prêt pour le prélèvement.
- i** Même si une coupure de courant se produit ou si vous actionnez l'interrupteur principal **1**, l'appareil conserve en mémoire le nombre d'heures au bout duquel il doit s'éteindre.

Affichage du nombre de prélèvements



PASSAGE
- - - 86

Cette fonction vous renseigne sur le nombre de prélèvement d'expresso, de café et de café en poudre. L'appareil les compte automatiquement.

- Appuyez pendant au minimum 3 secondes sur la touche **P** de l'écran **3**.
- A l'aide des touches ← et →, choisissez **PASSAGE**.
- Appuyez sur la touche **exit**. L'appareil est de nouveau prêt pour le prélèvement.
- i** Vous ne pouvez pas modifier le nombre affiché.

Fonction RESET

Cette fonction n'est possible que depuis le mode «Veille».

- Appuyez simultanément sur les touches ← et → pendant au moins 3 secondes. Ce geste efface tous vos réglages personnels mémorisés.

Messages du système

L'appareil affiche sur l'écran **3** les opérations en cours et les messages.

	Signification	Remède
AJOUTER EAU	Manque d'eau.	Versez de l'eau fraîche et propre dans le réservoir d'eau 23 .
	Remarque : il reste toujours une petite quantité d'eau dans le réservoir d'eau 23 .	
	Le réservoir d'eau 23 manque ou n'a pas été correctement mis en place.	Mettez le réservoir d'eau 23 en place.
AJOUTER GRAINS	Manque de grains de café.	Versez les grains de café dans le réservoir 16 à cet effet.
	Remarque : la mention AJOUTER GRAINS reste affichée jusqu'à ce que vous préleviez à nouveau du café.	
REEMPLIR // APPUYER SYSTEME // CAFE	Le circuit d'eau est vide dans l'appareil.	Appuyez sur la touche de prélèvement cafe 5 .
APPAR. EN CHAUFFE	Il n'a pas encore atteint la température de production de vapeur.	L'appareil chauffe automatiquement. Attendez brièvement.
VIDER BACS	Le bac 25 et le bac 24 à marc de café sont pleins ou les contacts 27 encrassés	Retirez le bac 25 et le bac 24 à marc de café, videz-les puis remettez-les en place. Nettoyez les contacts 27 puis séchez-les.
BACS ABSENTS	Le bac 25 et le bac à marc de café 24 manquent.	Mettez le bac 25 et le bac à marc de café 24 en place.
NETTOYER APPAREIL	L'anneau lumineux de la touche de nettoyage clean 8 est allumé en rouge.	Effectuez le programme de nettoyage. Voir la section «Nettoyage»
APPAREIL ENTARTRE	L'anneau lumineux de la touche de détartrage calc 9 est allumé en rouge.	Effectuez le programme de détartrage. Voir la section «Détartrage».

	Signification	Remède
FILTRE CHANGER	Au bout d'env. 50 l ou de 2 mois env., le filtre 22 perd son effet.	Tenez impérativement compte de ce qui figure au chapitre "Filtre" Changez le filtre 22 (n° de réf. 46 1732) ou poursuivez l'emploi sans filtre.
FERMER LA PORTE	La porte de l'unité de passage 18 n'est pas fermée.	Fermez la porte d'accès à l'unité de passage 18 .
OUVERTUR SUR CAFE		Réglez le sélecteur de fonctions 2 sur ☕.
	Remarque : lorsque les mentions AJOUTER EAU, FERMER LA PORTE, VIDER BACS, BACS ABSENT 5 , s'affichent sur l'écran, impossible de remplir une tasse de café.	

Nettoyage

Nettoyage quotidien

⚠ Risque d'électrocution !

Avant de nettoyer l'appareil, débranchez la fiche mâle de la prise de courant.

Attention

N'utilisez jamais de produits récurants.

Ne plongez jamais l'appareil dans l'eau.

N'utilisez jamais de nettoyeur à vapeur.

- Essuyez les surfaces de l'appareil avec un essuie-tout humide.
- Rincez le réservoir d'eau **23** puis remplissez-le d'eau fraîche.
- Retirez le bac **25** et le bac à marc de café **24** puis videz-les. Seul le bac à marc de café **24** peut se laver au lave-vaisselle.
- Nettoyez les contacts.
- Essuyez l'intérieur de l'appareil (bacs), ou aspirez ce qui se trouve dessus.

Remarque : si vous enclenchez l'appareil froid par la touche ☺ **4** ou si vous le mettez en mode Veille après prélèvement de café, il se rince automatiquement. L'appareil se nettoie donc de lui-même.

Programme de nettoyage

NETTOYER
APPAREIL

Si l'anneau lumineux de la touche de nettoyage **clean 8** s'allume lorsque vous allumez l'appareil, et si sur l'écran **3** s'affiche la mention **NETTOYER APPAREIL**, nettoyez-le le plus rapidement possible.

Pour le nettoyer, utilisez la pastille de nettoyage ci-jointe.

N'introduisez une pastille de nettoyage qu'une fois que l'appareil le demande.

Ces pastilles ont été spécialement développées pour cet appareil et sont disponibles auprès du service après-vente (sous le n° de réf. 31 0655).

i Pendant le programme de nettoyage, l'anneau lumineux de la touche de nettoyage **clean 8** clignote.

Attention

N'interrompez jamais le programme de nettoyage.

Ne buvez jamais le liquide ! Ne versez jamais de pastilles de détartrage ni d'autres produits de détartrage.

Pendant la durée du programme de nettoyage, soit env. 15 minutes, les opérations et des instructions s'affichent sur l'écran **3**.

NETTOYER // CAFE
APPAREIL

Démarrage du programme de nettoyage

- Remplissez complètement le réservoir **23**.
- Appuyez sur la touche **clean 8** pendant au minimum **3 secondes**.
- Videz le bac **25** et le bac à marc de café **24** puis remettez-les en place.

VIDER
BACS

APPAREIL
NETTOYER.

Remarque : l'appareil se nettoie automatiquement. Attendez (1 minute env.) que le message suivant s'affiche sur l'écran.

- Ouvrez le couvercle droit **19** et le couvercle recouvrant le compartiment **17** à café en poudre.
- Introduisez **une** tablette de nettoyage dans le compartiment **17**.
- Refermez le couvercle du compartiment **17** à café en poudre et le couvercle droit **19** de l'appareil.
- Appuyez sur la touche de prélèvement **café 5**.

AJOUTER // FERMER
PASTILLE // COUVERCL

APPUYER
CAFE

APPAREIL
NETTOYER.

Remarque : l'appareil se nettoie automatiquement. Attendez (1 minute env.) que le message suivant s'affiche sur l'écran.

VIDER
BACS

CAFE

Nettoyage de la buse



- Videz le bac **25** et le bac à marc de café **24** puis remettez-les en place.

Le programme de nettoyage est terminé. L'anneau lumineux de la touche de nettoyage **clean 8** s'éteint. L'appareil est de nouveau prêt à fonctionner.

Attention

*Nettoyez la buse **13** et le réservoir de lait **14** après chaque utilisation.*

- Remplissez d'eau chaude le réservoir de lait **14**
ou
- Plongez le flexible **13/d** dans un récipient rempli d'eau chaude.
- Placez un récipient approprié sous la buse **13**.
- Ouvrez le robinet d'aspiration **13/b** à l'aide de la poignée **13/a**.
- Réglez le sélecteur de fonctions **2** sur la position ☹.

⚠ Risque de vous ébouillanter !

Après un réglage sur ☹, l'appareil peut projeter du liquide ou de la vapeur.

La vapeur sortante est très chaude.

*Ne touchez pas la buse **13** et ne la braquez pas sur des personnes.*

- Réglez le sélecteur de fonctions **2** sur ☺.
- Essuyez l'extérieur de la buse **13** une fois qu'elle a refroidi.
- Démontez la buse **13** et le réservoir de lait **14** pour pouvoir les nettoyer à fond.

Détartrage

APPAREIL
ENTARTRE

Si sur l'appareil sous tension l'anneau lumineux de la touche de détartrage **calc 9** s'allume en rouge et si sur l'écran le message **APPAREIL ENTARTRE** s'affiche, détartré sans délai l'appareil. Si vous ne détartré pas l'appareil conformément aux instructions, vous risquez de l'endommager.

Attention

Ne détartré jamais l'appareil avec du vinaigre ou avec des produits à base de vinaigre.

N'utilisez jamais des pastilles de nettoyage.

N'interrompez jamais le programme de détartrage.

Ne buvez jamais les liquides de détartrage !

i Un produit de détartrage a été livré d'origine avec l'appareil. Après du service après-vente, vous pouvez vous procurer des produits appropriés (n° de réf. 31 0451), spécialement développés pour cet appareil.

i L'anneau lumineux de la touche de détartrage **calc 9** clignote pendant le déroulement du programme de détartrage.

FILTRE
NON/ANCI

Le programme de détartrage ne démarre que dans la programmation **FILTRE NON/ANCI**.

Ne détartré jamais avec le filtre en place.

APPAREIL
ENTARTRE // CAFE

Pendant la durée du programme de détartrage, soit env. 35 minutes, les opérations et les instructions s'affichent sur l'écran **3**.

Les temps indiqués peuvent différer.

Démarrage du programme de détartrage

- Appuyez sur la touche de détartrage **calc 9** pendant **3 secondes minimum**.
- Videz le bac **25** et le bac à marc de café **24** puis remettez-les en place.
- Remplissez le réservoir **23** avec de l'eau puis ajoutez le produit détartrant (quantité totale de liquide : 0,6 litre)
ou
- Ajoutez 0,6 litre de mélange détartrant prêt à l'emploi.
- Placez un récipient suffisamment grand sous la buse **13**.

VIDER
BACS

AJOUTER // APPUYER
ANTICALC // CALC

APPAREIL
DETARTR.

OUVERTUR
SUR VAPEUR

APPAREIL
DETARTR.

VIDER
BACS

AJOUTER
EAU

APPUYER
CALC

APPAREIL
DETARTR.

OUVERTUR
SUR CAFE

APPAREIL
DETARTR.

OUVERTUR
SUR CAFE

APPAREIL
DETARTR.

- Appuyez sur la touche de démarrage **calc 9**.

Remarque : l'appareil démarre automatiquement. La solution détartrante coule périodiquement dans le bac **25**. Attendez (17 minutes env.) que le message suivant s'affiche sur l'écran **3**.

- Réglez le sélecteur de fonctions **2** sur .

Remarque : l'appareil démarre automatiquement. La solution détartrante coule périodiquement dans le récipient de récupération. Attendez (10 minutes env.) que le message suivant s'affiche sur l'écran **3**.

- Videz le bac **25** et le bac à marc de café **24** puis remettez-les en place.
- Rincez le réservoir d'eau **23**, remplissez-le avec de l'eau propre jusqu'au repère **max** puis remettez-le en place.
- Videz le récipient de récupération puis remettez-le sous la buse **13**.
- Appuyez sur la touche de démarrage **calc 9**.

Remarque : l'appareil se rince automatiquement. L'eau coule périodiquement dans le récipient de récupération. Attendez (2 minutes env.) que le message suivant s'affiche sur l'écran **3**.

- Réglez le sélecteur de fonctions **2** sur .

Remarque : l'appareil se rince automatiquement. L'eau coule périodiquement dans le récipient de récupération **25**. Attendez (env. 5 minutes) que l'instruction suivante s'affiche sur l'écran **3**.

- Réglez le sélecteur de fonctions **2** sur .

Remarque : l'appareil se rince automatiquement. L'eau coule périodiquement dans le bac **25**. Attendez (env. 5 minutes) que l'instruction suivante s'affiche sur l'écran **3**.

VIDER
BACS

NETTOYER
CONTACTS

RINÇAGE
APPAREIL

CAFE

- Videz le bac **25** et le bac à marc de café **24**.
- Nettoyez les contacts **27** puis séchez-les.
- Remettez le bac **25** et le bac à marc de café **24** en place.
- Essuyez les projections de liquide sur la buse **13** et sur l'appareil.

Remarque : l'appareil se rince automatiquement.

Le détartrage est terminé. L'anneau lumineux de la touche de détartrage **calc 9** s'est éteint. L'appareil est de nouveau prêt à fonctionner.

Remédier soi-même les petites pannes

Dérangement	Cause	Remède
Affichage de la mention AJOUTER GRAINS bien que le réservoir de grains soit plein.	Le moulin ne s'est pas encore rempli automatiquement.	Appuyez à nouveau sur la touche de prélèvement cafe 5 .
Impossible de prélever de l'eau chaude ou de la vapeur.	La buse 13 est bouchée.	Nettoyez la buse 13 à fond.
Trop peu de mousse ou mousse trop liquide.	La manette 13/a n'est pas bien fixée contre le robinet d'aspiration 13/b .	Enfoncez la manette 13/a fermement dans le robinet d'aspiration 13/b .
	Robinet d'aspiration 13/b bouché.	Nettoyez le robinet d'aspiration 13/b .
	Le lait ne convient pas.	Utilisez du lait avec une teneur de 1,5 % en matières grasses.
Le café ne coule que par gouttes.	Degré de mouture trop fin.	Réglez sur un degré de mouture moins fin.
	Café en poudre trop fin.	Utilisez du café en poudre moins fin.
Le café n'a pas de couche de mousse.	Variété de café inadéquate.	Changez de variété de café.
	Les grains ont été torréfiés il y a trop longtemps.	Utilisez des grains de café frais.
	Degré de mouture inadapté aux grains de café.	Optimisez le degré de mouture.
Le moulin ne moule pas les grains de café.	Les grains ne tombent pas dans le moulin (trop gras).	Tapez légèrement sur le réservoir de grains.

Dérangement	Cause	Remède
Le programme de détartrage ne démarre pas.	La programmation actuelle se trouve sur FILTRE OUI/NEUF ou mention CHANGER FILTRE affichée sur l'écran.	Réglez la programmation sur FILTRE NON/ANCI . Ne détartré jamais avec le filtre en place.
Le moulin fonctionne bruyamment.	Présence de corps étrangers dans le moulin (par ex. de petites pierres, présentes aussi parfois dans les variétés de café haut de gamme).	Contactez la hotline. Remarque : vous pouvez continuer de préparer du café en poudre.
Mention ERROR 1 sur l'écran.	Appareil trop froid.	Attendez que l'appareil ait atteint la température ambiante.
Mention ERROR 5 ou ERROR 8 sur l'écran	Incident technique.	Par l'interrupteur principal 1 , éteignez l'appareil et laissez-le éteint pendant 10 secondes minimum.
Si vous ne parvenez pas à supprimer les dérangements, veuillez s.v.p. impérativement appeler la hotline.		

Garantie

Les conditions de garantie applicables sont celles publiées par notre distributeur dans le pays où a été effectué l'achat. Le revendeur chez qui vous vous êtes procuré l'appareil fournira les modalités de garantie sur simple demande de votre part. En cas de recours en garantie, veuillez toujours vous munir de la preuve d'achat.

Sous réserve de modifications.