

TABLE DES MATIÈRES

Chapitre I – Description de l'appareil	4
---	---

Chapitre II – Installation

1. Déballage du centre de repassage	6
2. Emplacement dans la maison	7
3. Mise à niveau	7
4. Évacuation de l'eau	8
5. Branchement électrique	9
6. Nettoyage préliminaire	9

Chapitre III – Utilisation de l'appareil

1. Traitement : types de linge et de tissus	10
2. Prestations de base de Driron	11
3. Accessoires pour étendre le linge	12
4. Préparation du linge	14
5. Chargement du linge dans l'armoire	15
6. Sélection du programme de repassage et de séchage	16
7. Sélection des options supplémentaires du programme	18
8. Sélection du niveau de séchage de linge	18
9. Mise en route	19
10. Sélection des fonctions supplémentaires	19
11. Déroulement et contrôle du programme	20
12. Fin du programme	22
13. Coupures d'électricité	22
14. Comment récupérer et ranger les accessoires	22

Chapitre IV – Entretien et Nettoyage de l'appareil	23
---	----

Chapitre V – Localisation et Résolution des problèmes

1. Tableau récapitulatif des problèmes techniques les plus courants	24
2. Autres problèmes techniques ou fonctionnels	25

Chapitre VI – Conseils pratiques	26
---	----

Chapitre I - DESCRIPTION DE L'APPAREIL

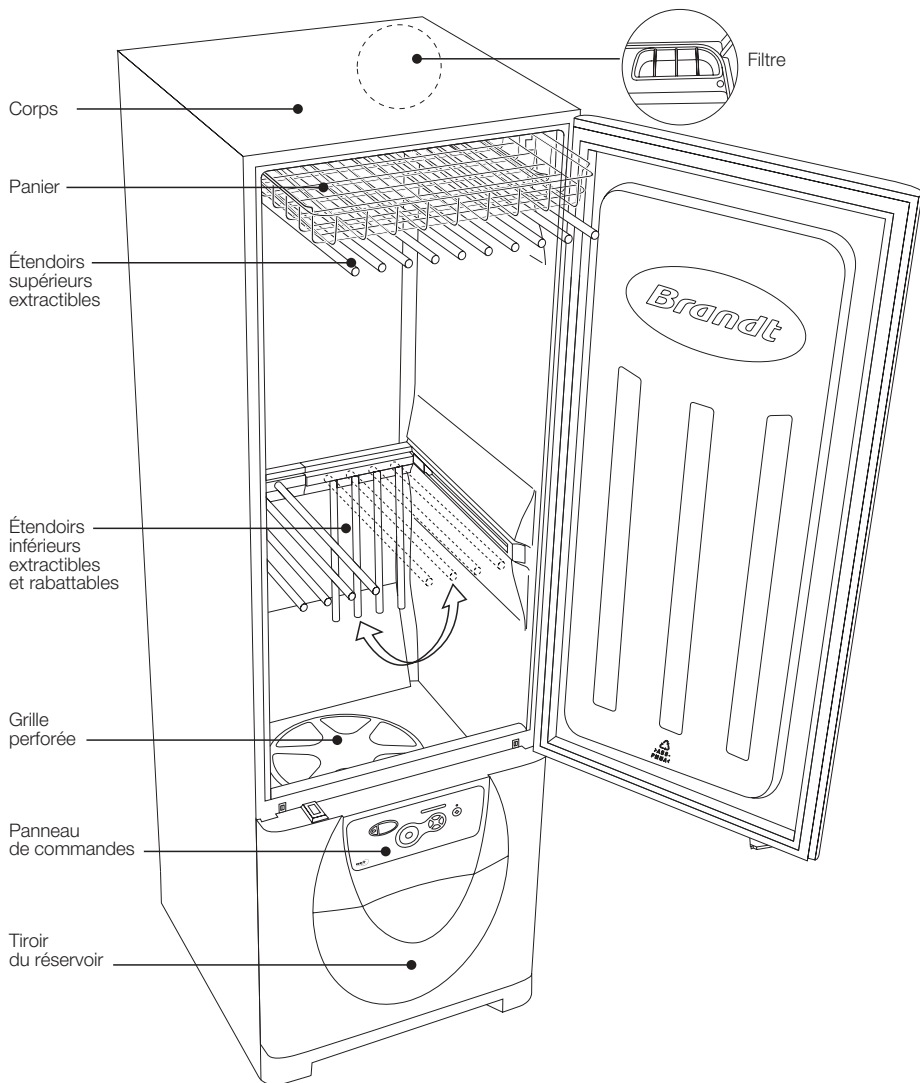

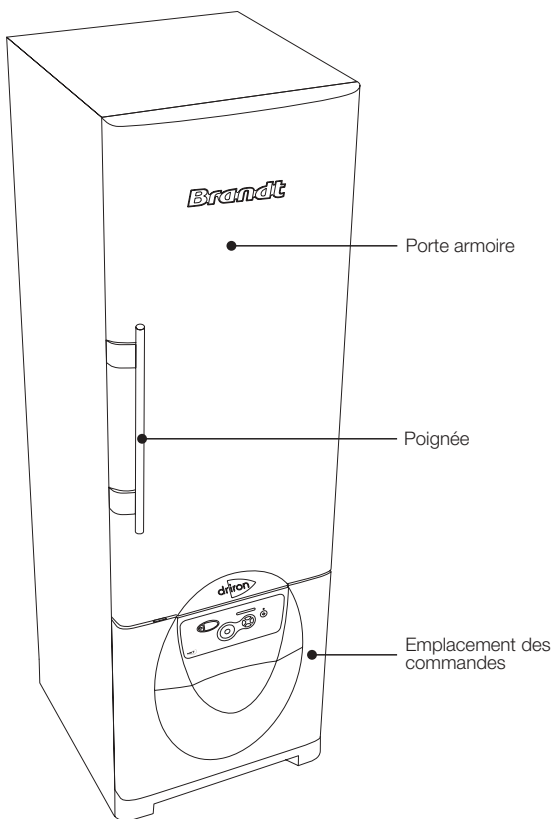

IMPORTANT

Vous pouvez acquérir, le cas échéant, plus d'accessoires. Vous disposez, en outre, de petits cintres pour les vêtements d'enfants. Renseignez-vous auprès de votre point de vente habituel.

ACCESSOIRES

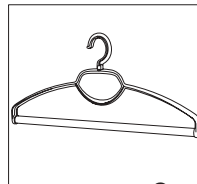

Cintre **6** unités

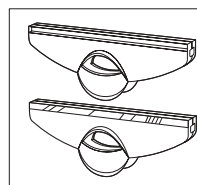

Pince de tension **6** unités

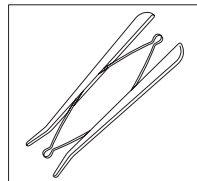

Tenseurs pour manches **6** unités

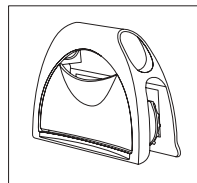

Pince pantalon/jupe **6** unités

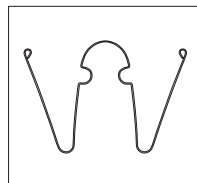

Tenseur pour poches **3** unités

Chapitre II - INSTALLATION

1

DÉBALLAGE DU CENTRE DE REPASSAGE

Retirez les rubans de protection du panier et des étendoirs supérieurs et inférieurs.

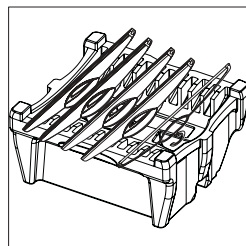
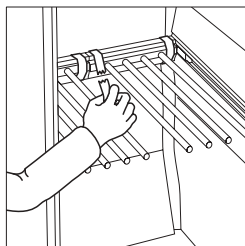

Retirez les accessoires qui sont livrés à l'intérieur de l'appareil sur une plaque de polystyrène. Prendre l'accessoire tenseur pour poches qui est fourni avec ce manuel.

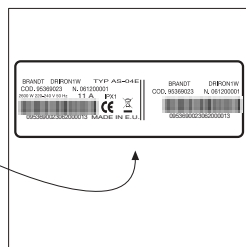
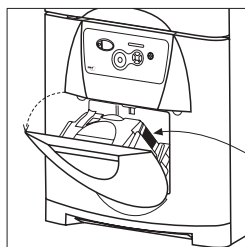

La plaque signalétique se trouve à l'intérieur du tiroir qui contient le réservoir de récupération de l'eau condensée. Cette étiquette ne doit jamais être supprimée car elle renseigne sur le modèle exact du centre de repassage, l'alimentation électrique, le numéro de série et la garantie.

NOTE ÉCOLOGIQUE

Lors de la conception et de la fabrication de cet appareil, **les aspects environnementaux ont fait l'objet de toute notre attention.**

Veillez jeter l'emballage de votre appareil selon les règles applicables. Sélectionnez les matériaux (polystyrène, carton, sacs plastiques ...) selon les normes applicables et selon les prescriptions locales pour l'élimination des déchets.

2 EMBLACEMENT DANS LA MAISON

Cet appareil ne requiert aucune installation spéciale, mais il convient de réfléchir à son emplacement dans la maison.

dimensions

largeur	59,5 cm
profondeur	67,7 cm
hauteur	185,8 cm

1. Près du lave-linge, pour faciliter le transport du linge.

2. Vérifiez que l'emplacement est bien alimenté en air ; les grilles d'admission et d'évacuation d'air situées dans la partie postérieure et avant (socle) de l'appareil ne doivent pas être obstruées.

3. Si possible, placez le **Driron** dans un endroit sec et aéré. Si la température ambiante est très élevée, la durée des programmes peut se prolonger excessivement. Si le **Driron** est placé à l'extérieur de votre habitation, prenez soin de le protéger contre les effets du froid. L'eau conservée à l'intérieur de l'appareil peut geler et entraîner la rupture de certains tuyaux et/ou du réservoir intérieur.

4. L'air évacué sur l'avant du socle étant à une température d'environ 40 °C, il n'est pas recommandé d'installer l'appareil sur des moquettes délicates.

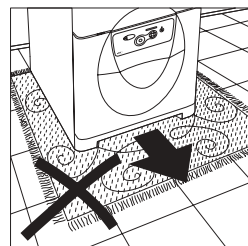
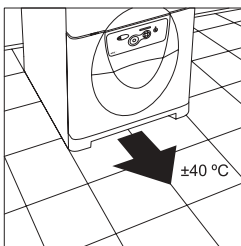
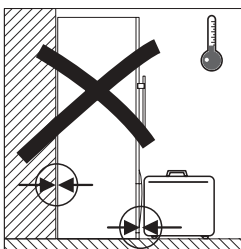
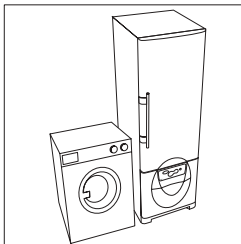

3 MISE À NIVEAU

Pour assurer le bon fonctionnement de l'appareil, il est important de l'installer de manière totalement perpendiculaire au sol, en réglant les deux pieds avant. Utilisez un niveau, le cas échéant, pour compenser les éventuelles irrégularités du sol.

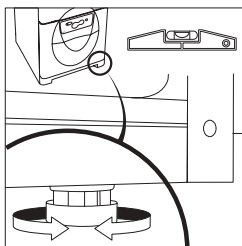

4

ÉVACUATION DE L'EAU

Driron dispose d'un **système de condensation** qui extrait l'**humidité** du linge lors de séchage. Cette humidité se transforme en eau.

Deux types d'installation sont possibles : raccordement au système d'évacuation de l'habitation ou récupération de l'eau dans le récipient extractible de l'appareil.

Raccordement au système d'évacuation :

Si l'emplacement de l'appareil le permet, l'eau condensée sera évacuée à travers le système d'évacuation de l'habitation. Procédez comme suit :

a Dans la partie arrière de l'appareil, desserrez la bride de fixation du tuyau.

Retirez le tuyau du raccord et laissez-le là où il est.

b À l'intérieur de l'appareil, vous trouverez dans le panier du haut le tuyau d'évacuation à installer. Placez le tuyau, préalablement raccordé au système d'évacuation, dans le raccord. Posez la bride de fixation.

c Il est conseillé de fixer la sortie d'évacuation à une distance de 25 à 100 cm du sol.

d Assurez-vous que le tuyau d'évacuation ne présente aucun pli ni goulet d'étranglement.

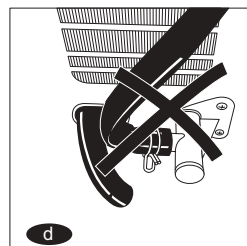
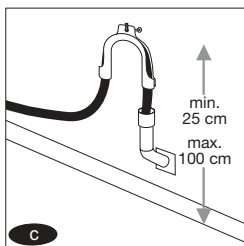
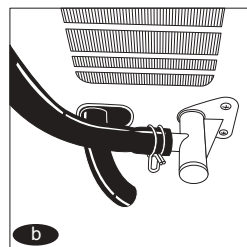
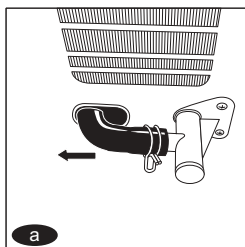

IMPORTANT

Il est important de bien vérifier que le coude du tuyau d'évacuation est correctement fixé au niveau de la sortie pour éviter la chute du tuyau et le risque d'inondation.

Récupération de l'eau dans le récipient extractible de l'appareil :

Si l'appareil n'est pas raccordé au système d'évacuation de l'habitation, l'eau condensée est automatiquement récupérée dans un récipient extractible situé dans le tiroir du bas de la partie avant de l'appareil.

Ce réservoir doit être vidé après chaque cycle de séchage.

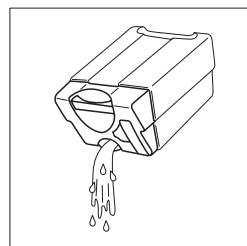
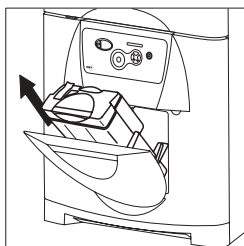

5 BRANCHEMENT ÉLECTRIQUE

Consultez la plaque signalétique, située à l'intérieur du tiroir du réservoir de récupération de l'eau, avant d'effectuer tout branchement électrique.

Vérifiez que la tension électrique arrivant à la base de la prise est la même que celle indiquée sur la plaque.

caractéristiques

tension	220-240 V- 50 Hz
courant	11 A
puissance maximale	2600 W

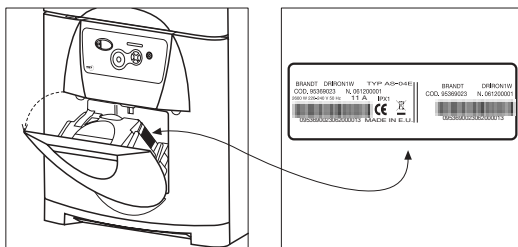

IMPORTANT

Il est très important de brancher **Driron** à une prise de terre. L'installation électrique, la prise de courant, les fusibles ou l'interrupteur automatique et le compteur doivent être adaptés à la puissance maximale indiquée sur la plaque signalétique.

Si le câble d'alimentation est endommagé, seuls le fabricant, le service après-vente (SAV) ou le personnel autorisé peuvent effectuer son remplacement.

6 NETTOYAGE PRÉLIMINAIRE

Une fois le **Driron** installé et avant la première utilisation, il convient de nettoyer l'intérieur de l'armoire.

- a** Passez un chiffon humide pour éliminer toute trace de poussière.

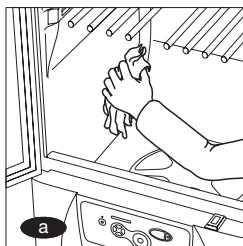

Chapitre III – UTILISATION DE L'APPAREIL

1

TYPES DE LINGE ET DE TISSUS

Types de linge pouvant être traités dans le Driron

• **Driron** n'endommage pas le linge car celui-ci ne bouge pas et ne se touche pas pendant tout le cycle de séchage, laissant l'air chaud parcourir le linge en surface pour le sécher et le défroisser à des températures modérées. Les couleurs ne s'estompent pas car le linge n'est pas exposé à la lumière du soleil et les fibres des tissus sont moins endommagées car le contact direct avec le fer à repasser est nul ou quasi nul. **Driron** n'utilise aucun type de produit chimique dans ses processus. Pour toutes ces raisons, l'utilisation de **Driron** est pas contraignante.

• Vous pourrez utiliser le **Driron** pour le linge de tous les jours, tels que les chemises, les chemisiers, les tee-shirts, les pantalons, les jupes, ou, en général, pour le linge lavable en machine.

• Il prend également en charge le linge de maison, les draps, les taies d'oreiller, les serviettes de toilette, les torchons de cuisine, etc.

• Vous disposez, en outre, d'un panier pour sécher le linge de petite taille (chaussettes, sous-vêtements, etc.) qui normalement ne nécessite aucun repassage.

• **Vous devez faire particulièrement attention** aux vêtements en laine aux mailles peu serrées car ils risquent de se déformer s'ils sont suspendus pour le séchage. Ce type de linge ne se froissant jamais, il peut être placé dans le panier supérieur.

• **Ne peuvent être traités dans le Driron** : les vêtements en cuir, en daim, en plastique, en fourrure... et, en général, les vêtements qui peuvent s'abîmer sous l'action de l'humidité et de la chaleur. Pour ce type de linge, seul le programme d'aération et d'élimination des odeurs pourra être utilisé.

Traitement des différents types de fibres et de tissus

• **Driron** est conçu pour traiter des tissus élaborés à partir de fibres naturelles de tout genre, les tissus en coton, le lin, la laine, la soie, la flanelle, la viscose... ou leurs mélanges. Ou encore le linge composé d'un certain pourcentage de fibres synthétiques.

• Il peut également prendre en charge les vêtements fabriqués uniquement à partir de fibres synthétiques (polyesters, polyamides, lycras et élasthannes conventionnels, ou leurs mélanges). Cependant, compte tenu de l'utilisation croissante de ce type de fibres, il est conseillé de prendre en compte les recommandations du fabricant quant au séchage. Dans tous les cas, il est recommandé de placer ce type de linge le plus loin possible de la grille d'entrée d'air chaud située dans la partie inférieure de l'armoire, pour éviter que le linge puisse glisser et tomber dessus. Placez ces vêtements sur les étendoirs du haut ou, s'il s'agit de vêtements qui ne se froissent pas, dans le panier supérieur.

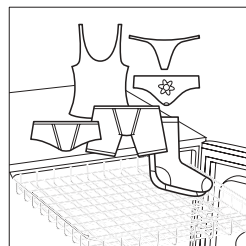
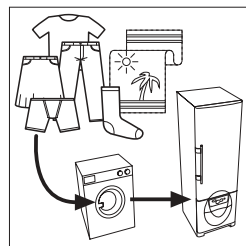

2

PRESTATIONS DE BASE DU DRIRON

1. Séchage et repassage de linge tout droit sorti du lave-linge.

Driron défroisse le linge et supprime la tâche du repassage pour tout ou presque tout le linge, le laissant sec et prêt à être utilisé. Il suffit de retirer le linge mouillé du lave-linge, de l'étendre correctement dans le **Driron** et de sélectionner le programme souhaité. Comptez environ 120 minutes pour que le linge soit prêt à être utilisé ou rangé.

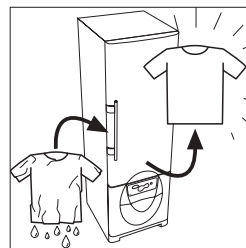
**2. Repassage de linge sec.**

Si vous souhaitez repasser des vêtements secs qui n'ont pas besoin d'être lavés ou qui sont froissés d'avoir été rangés dans une armoire ou dans une valise, **Driron** dispose d'un programme spécial.

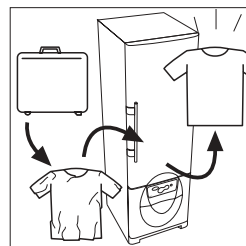
**3. Séchage complémentaire.**

Il s'agit surtout d'un programme de séchage complémentaire des programmes 1 et 2, pour les vêtements qui sont encore un peu humides et pour le linge humide en général.

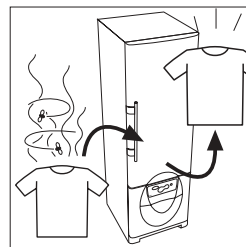
**4. Aération de linge sec.**

Driron restitue la fraîcheur des vêtements en 60 minutes environ. Ils sont prêts à être utilisés.

5. Solution intégrale au traitement du linge à la maison.

À la fin du programme, vous pouvez laisser le linge à l'intérieur de **Driron** le temps que vous voulez sans risquer qu'il ne se mouille, ne se froisse ou ne se décolore.

Avec **Driron** à la maison, vous n'avez besoin ni d'étendoir ni de sèche-linge et la pile de linge à repasser disparaît. Il constitue avec le lave-linge une solution intégrale au traitement du linge à la maison.

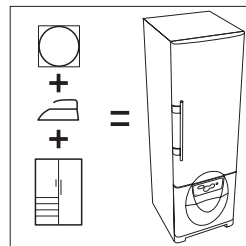
**6. Fin automatique des programmes.**

Excepté pour le Programme (ou groupe de programmes) n° 4, (programme de Séchage complémentaire et d'aération de linge sec), c'est l'appareil qui décide, au moyen d'un contrôle électronique intelligent, quand le linge est prêt et, par conséquent, la fin du programme.

Vous pouvez ainsi laisser la corvée du linge au **Driron**.

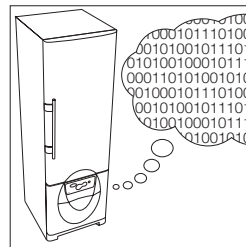

3

ACCESSOIRES POUR ÉTENDRE LE LINGE

Pour assurer le bon fonctionnement de **Driron**, il est important de bien étendre le linge à l'intérieur de l'armoire. Pour cela, des accessoires, fabriqués à partir de matériaux résistants à l'humidité et à la chaleur, sont fournis avec l'appareil.

Cintre : la partie supérieure est giratoire pour faciliter le placement du linge et son rangement dans l'armoire.

IMPORTANT

Vous devez utiliser les cintres fournis car les matériaux sont résistants à la chaleur et à l'humidité.

Tenseur pour poches : cette pince doit être placée à l'intérieur de la poche.

Pince de tension : ces pinces doivent être placées dans le bas des chemises et des tee-shirts afin d'obtenir un meilleur repassage. Il n'est pas nécessaire de les utiliser pour les vêtements en soie ou en viscose, ni pour le linge à haute teneur en fibres synthétiques comme le polyester, l'acrylique, etc.

Driron dispose de 2 types de pinces de tension : une plus "renforcée", adaptée aux chemises, en général, ou au linge plus froissé, et une autre "légère", plus adaptée aux tee-shirts en coton ou au linge susceptible de s'étirer ou de se déformer avec une pince plus lourde.

comment s'en servir ?

Une fois la chemise sur le cintre et boutonnée, placez le tenseur pour poches à l'intérieur de la poche, ouvrez la pince et placez-la sur le bas du vêtement, en prenant soin de la laisser horizontale et centrée. Laissez la pince se refermer. Le vêtement doit être bien fixé et étiré sur toute la largeur de la pince. Lorsque vous introduisez le vêtement dans le **Driron**, vérifiez que la pince pend librement dans l'armoire et qu'elle n'est pas coincée entre le linge ou sur les étendoirs inférieurs.

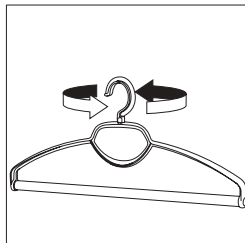

Cintre

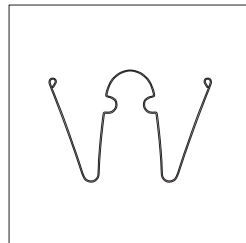

Tenseur pour poches

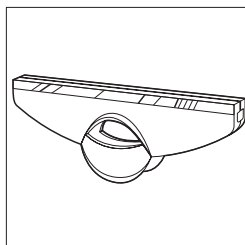

Pince de tension renforcée

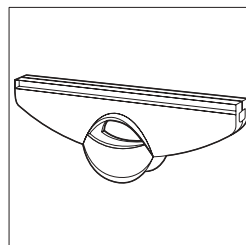

Pince de tension légère

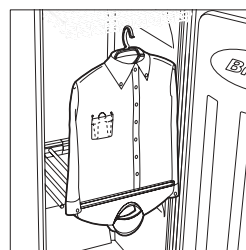
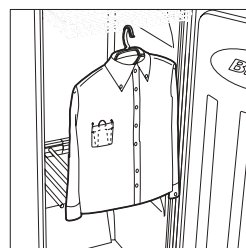
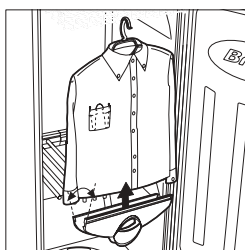
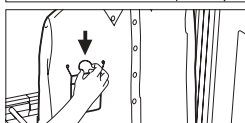
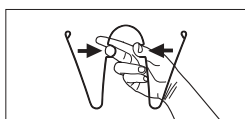

Tenseurs pour manches : ils permettent d'obtenir de meilleurs résultats de repassage au niveau des manches de chemise.

comment s'en servir ?

Prendre le tenseur dans une main en position "fermée" et l'introduire dans les manches du vêtement pour que le tissu soit bien tendu sur toute la longueur.

Lâchez les tenseurs afin qu'ils s'ouvrent à l'intérieur des manches. Celles-ci restent tendues.

Vous devez laisser les pointes inférieures du tenseur hors des manches pour que le poignet de la chemise ne se déforme pas.

ATTENTION !

N'utilisez pas ces tenseurs lorsque le tissu de la manche est susceptible de se déformer. Il faut faire particulièrement attention aux manches étroites ou "collées" des tee-shirts à manches longues.

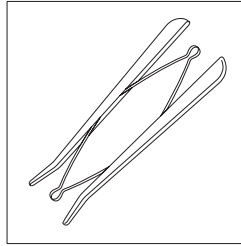

Tenseurs pour manches

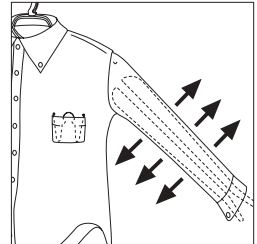
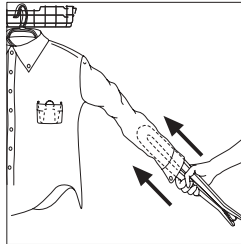
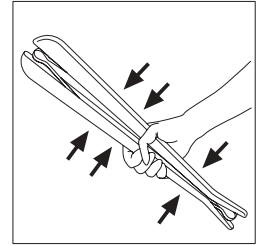

Pince pantalon/jupe : ces pinces ont été spécialement conçues pour suspendre facilement ce type de vêtements dans l'armoire.

comment s'en servir ?

Placez la pince sur l'étagère de l'armoire en l'introduisant par l'ouverture supérieure.

Mettez la jambe dans la pince en effectuant un mouvement de bas en haut et lâchez. Lorsque vous introduisez le pantalon, la pince s'ouvre et lorsque vous lâchez, celle-ci se referme sur le pantalon.

Procédez de la même façon avec l'autre jambe.

Laissez pendre le pantalon, en prenant soin de placer les deux jambes en parallèle et l'une en face de l'autre afin d'éviter la formation de plis supplémentaires.

Pour retirer le pantalon, ouvrez le couvercle de la pince avec un doigt, la jambe sort toute seule.

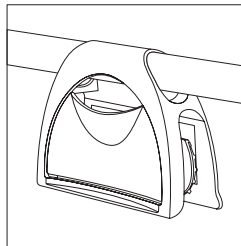

Pince pantalon/jupe

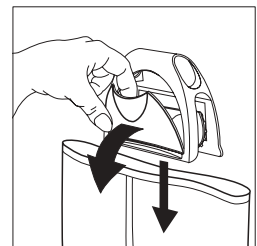
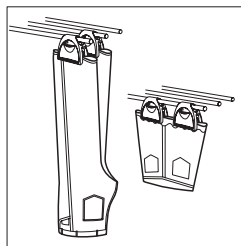
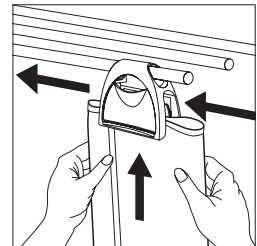

4

PRÉPARATION DU LINGE

Chemise - tee-shirt à manche longue : placez le vêtement sur le cintre. Boutonnez. Placez la pince de tension sur la partie inférieure et les tenseurs dans les manches. Rabattez les manches sur le devant de la chemise avant de la placer dans l'armoire.

REMARQUE :

Pour mieux mettre les chemises sur les cintres et placer les pinces de tension, tirez légèrement sur le panier vers l'extérieur et accrochez-y le cintre.

Pantalon : s'il y a de la place dans l'armoire, il est recommandé d'utiliser deux étendoirs, un pour chaque jambe du pantalon. Pendez le pantalon, ceinture vers le bas, et placez les 2 jambes en parallèle, l'une en face de l'autre.

Jupe : placez deux pinces sur le même étendoir de l'armoire. Pendez la jupe, ceinture vers le bas.

Linge de petite taille : étendez le linge sur les deux niveaux du panier supérieur extractible.

Linge de maison (draps et serviettes de toilette) : étendez les draps, les taies d'oreiller, les serviettes... directement sur les étendoirs supérieurs. Dans le cas des draps, ils doivent être correctement pliés. Il est recommandé d'utiliser au moins deux étendoirs pour chaque drap afin d'obtenir de bons résultats de séchage.

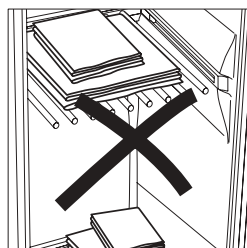
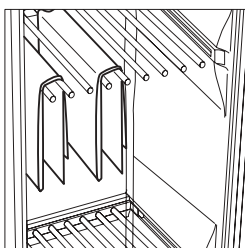
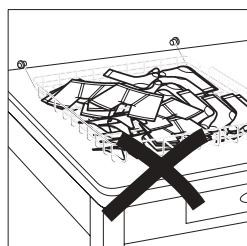
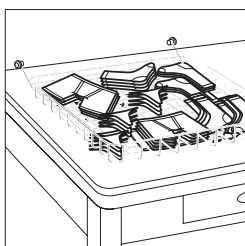
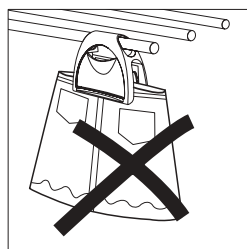
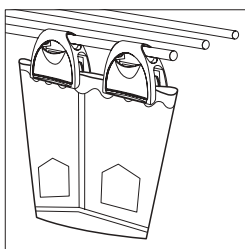
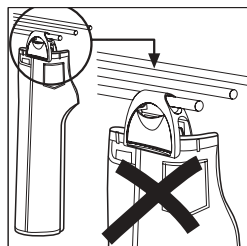
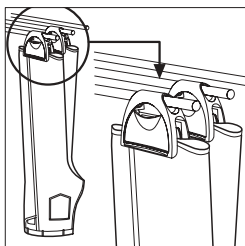
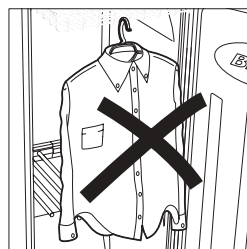

5

CHARGEMENT DU LINGE DANS L'ARMOIRE

Ne placez rien dans l'espace central des étagères inférieures afin que l'air chaud puisse circuler du bas vers le haut (comme une cheminée) dans toute l'enceinte de l'appareil.

IMPORTANT

Le linge ne doit pas toucher la grille ou bloquer la sortie d'air de la grille inférieure. Maintenez pour cela une séparation minimale de 3 cm. Le linge ne doit en aucun cas être posé sur la grille.

Panier supérieur : tirez le panier vers l'extérieur. Celui-ci étant doté d'un butoir, il ne se renverse pas et permet d'y étendre le linge facilement. Étendez le linge sur les deux niveaux de façon homogène.

Distribuez le linge de manière homogène : placez le linge de manière homogène en essayant d'occuper dans une même proportion toutes les zones intérieures de l'armoire. Ne superposez pas et/ou n'empilez pas les vêtements sur les étagères.

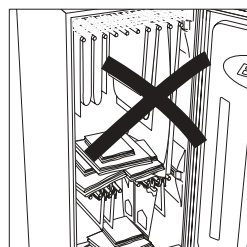
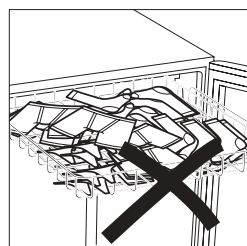
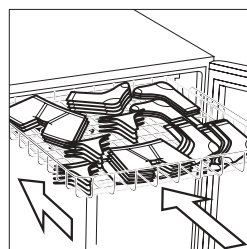
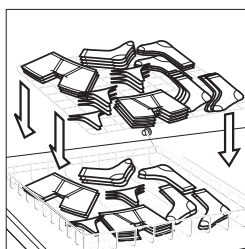
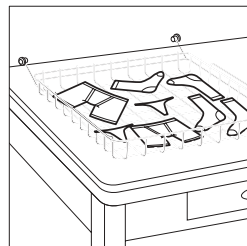
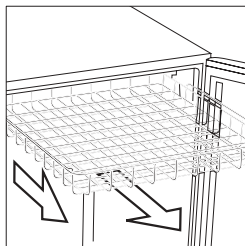
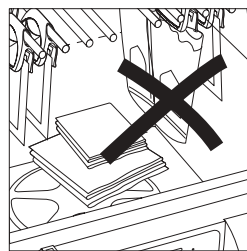

6

SÉLECTION DU PROGRAMME DE SÉCHAGE ET REPASSAGE

Une fois le linge chargé dans l'armoire, vous pouvez procéder à la mise en route de l'appareil. La zone des commandes se situe dans la partie inférieure de **Driron**.

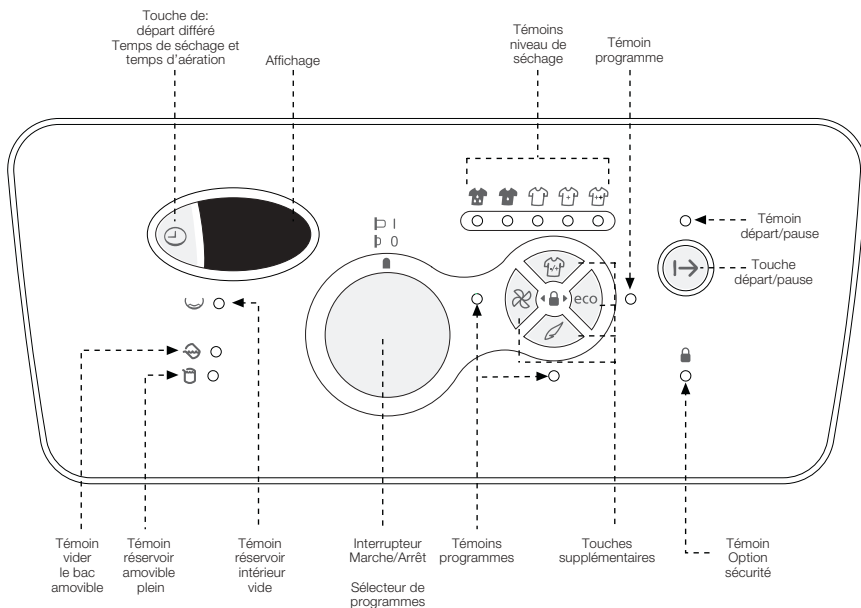

Pour sélectionner le programme souhaité, procédez comme suit :

- Appuyez sur l'Interrupteur Général ou le Sélecteur de Programmes. La commande escamotable sort et reste en position sur l'un des 4 programmes disponibles.
- Tournez la commande dans le sens des aiguilles d'une montre pour sélectionner le programme souhaité.
- Le programme sélectionné apparaît sur l'écran comme suit : "P" suivi du numéro de programme sélectionné.

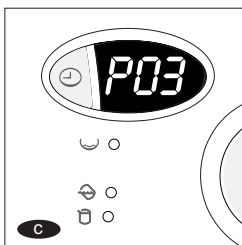
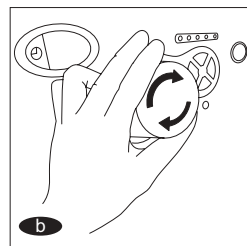
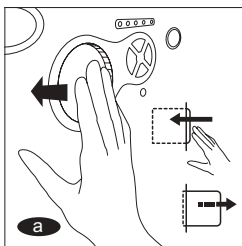

Driron dispose de différents types de programmes en fonction du traitement du linge et du type de tissu.

PROGRAMME	VISUALISATION AFFICHAGE	TRAITEMENT DU LINGE	TYPE DE LINGE ET DE TISSU	DURÉE APPROXIMATIVE
Programme 1	P01	Séchage et Repassage Intensif	<ul style="list-style-type: none"> Linge récemment lavé. Tous types de tissus (**). 	<ul style="list-style-type: none"> De 90' à 120' : vêtements (*). De 120' à 180' : linge de maison (serviettes de toilette, draps,...) (*).
Programme 2	P02	Séchage et Repassage Normal	<ul style="list-style-type: none"> Linge récemment lavé. Tissus ne risquant pas de se froisser (polyester, acrylique, ...). 	<ul style="list-style-type: none"> De 60' à 90' (*).
Programme 3	P03	Repassage de linge Sec	<ul style="list-style-type: none"> Linge sec un peu froissé. Tous types de tissus. 	<ul style="list-style-type: none"> De 45' à 90' (**).
Programme 4	P04	Séchage Complémentaire	<ul style="list-style-type: none"> Programme complémentaire des prog. 1 et 2, pour les vêtements qui sont encore un peu humides. Linge humide en général. 	<ul style="list-style-type: none"> De 20' à 120' (***) L'utilisateur sélectionne la durée du cycle en fonction de l'humidité du linge.
	20 temps			
Programme 4 + touche 	P04	Aération de Linge Sec	<ul style="list-style-type: none"> Tous types de tissus. 	<ul style="list-style-type: none"> De 15' à 60' (***) L'utilisateur sélectionne la durée en fonction de l'aération nécessaire.
	15 temps			

(*) **La durée des Programmes 1, 2, et 3** est déterminée automatiquement par l'appareil, au moyen des signaux transmis au Programmateur électronique pendant le processus. Par conséquent, un cycle peut durer plus ou moins en fonction de la quantité de linge et du degré d'humidité du linge à traiter. Le tableau contient un intervalle de temps de référence approximatif.

(**) **Fonctionnement du Programme 3.** Ce programme fonctionne à travers l'apport de vapeur d'eau, il est donc indispensable que le réservoir situé à l'intérieur du panneau de commandes ait suffisamment d'eau pour générer cette vapeur. Ce réservoir s'alimente de l'eau qui se condense pendant les programmes de séchage et de repassage (Programmes 1 et 2). Il peut arriver qu'il soit vide lorsque l'appareil n'a pas encore servi ou après plusieurs programmes de Repassage de linge sec. Dans ces cas précis, il est indispensable de réaliser au préalable un ou plusieurs programmes de Traitement de linge humide pour que le réservoir ait assez d'eau.

(***) **La durée des Programmes 4** est déterminée par l'utilisateur. La touche  permet d'indiquer la durée (en minutes) souhaitée. À chaque fois que vous appuyez sur la touche, vous augmentez la durée du cycle de 20 minutes à 2 heures maximum (120 minutes) pour le programme Séchage complémentaire. Et de 15 minutes à 1 heure (60 minutes) maximum pour le programme Aération de linge sec. Le temps sélectionné apparaît dans l'affichage d'information. Une fois l'appareil mis en route, l'affichage indique les minutes qui restent avant la fin du programme. Remarque : dans le programme de Aération de linge sec, il convient de retirer le linge de l'appareil une fois le cycle d'aération terminé.

IMPORTANT

Driron sort de l'usine avec le réservoir d'eau intérieur vide. Lors de la première mise en route, le témoin  s'allume car le réservoir est vide. Par conséquent, avant la première utilisation du **Programme 3**. Repassage de linge sec, il faut effectuer un ou plusieurs programmes de traitement du linge humide, (Programme 1 ou 2), jusqu'à ce que le témoin mentionné s'éteigne.

7

SÉLECTION DES OPTIONS SUPPLÉMENTAIRES DU PROGRAMME

Les programmes 1, 2 et 3, outre la version normale, offrent la possibilité de choisir une des deux options supplémentaires : **programme Eco** ou **linge délicat**.

eco	
PROGRAMME ECO Cette option permet de réaliser une économie d'énergie substantielle, même si la durée du programme se prolonge.	LINGE DÉLICAT Option spécifique pour le linge délicat. Elle utilise des températures légèrement plus basses et prolonge la durée du programme.

Pour sélectionner l'option supplémentaire du programme de Séchage et de repassage, vous devez procéder comme suit :

Appuyer sur la touche sélectionnée.

- a S'il s'agit de l'option programme Eco, appuyer sur la touche eco.
- b S'il s'agit de l'option linge délicat, appuyer sur la touche .

Le témoin correspondant à l'option sélectionnée s'allume.

Pour changer une option déjà sélectionnée, vous devez d'abord la désactiver en appuyant dessus. Appuyez ensuite sur la touche correspondant à l'option souhaitée.

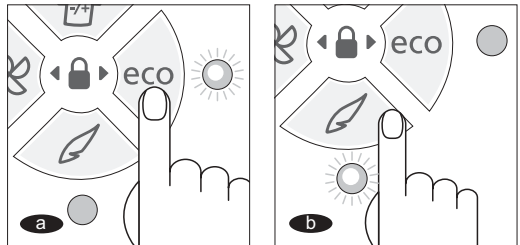

Il n'est pas recommandé d'utiliser l'option "LINGE DÉLICAT" lorsque la température ambiante du Driron est très élevée. Le cycle serait trop long.

8

SÉLECTION DU NIVEAU DE SÉCHAGE DU LINGE

Une fois le programme sélectionné, les Programmes 1, 2 et 3 offrent la possibilité de choisir le **niveau de séchage du linge**.

				
HUMIDE	LÉGÈREMENT HUMIDE	NORMAL	PRÊT À RANGER	SÉCHAGE +
	Dans certains cas pour un repassage supplémentaire		Pour les pendre ou les mettre	Non recommandé pour le linge délicat

Pour sélectionner le niveau de séchage du linge, procédez comme suit :

- a Appuyer sur la touche .
- b À chaque pression, le témoin de l'option de niveau de séchage sélectionnée s'allume (jusqu'à cinq pressions).

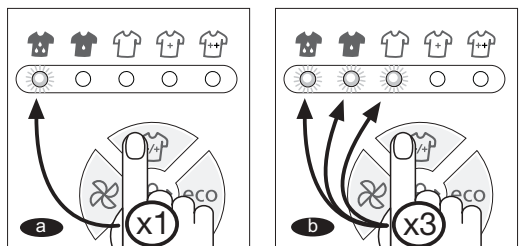

9 MISE EN ROUTE

Une fois le programme et les options sélectionnés, la **mise en route** peut être activée.

- a Appuyez sur la touche I→ de mise en route. Le programme démarre.
- b Le témoin nous indique que l'appareil est en marche.

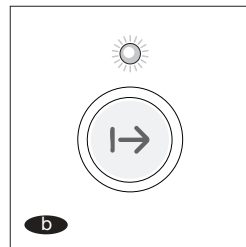
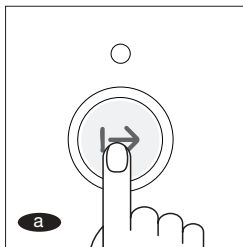

10 SÉLECTION DES FONCTIONS SUPPLÉMENTAIRES

Les programmes 1, 2 et 3 disposent de deux fonctions supplémentaires : **fonction départ différé** et **fonction sécurité activée**, qui doivent être activées après la programmation et la sélection des options.

Fonction : départ différé

- a Pour différer l'heure de mise en route, appuyez sur la touche ⊖. À chaque fois que vous appuyez sur la touche, vous différez la mise en route de 1 heure (à compter de ce moment). Si vous appuyez 2 fois, le différé est de 2 h., et ainsi de suite, jusqu'à un maximum de 24 h. Le temps différé sélectionné apparaît à l'écran.
- b Appuyez sur la touche I→ de mise en route, et à partir de ce moment, le décompte du temps différé commence. Le temps s'affiche à l'écran. D'abord les heures puis, à partir de la dernière heure, les minutes.

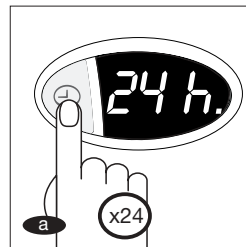
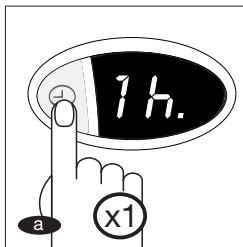

Fonction : sécurité activée

Elle permet de bloquer le programme sélectionné et empêche tout changement avant la fin de celui-ci. Cette option a été spécialement conçue en pensant aux enfants, pour éviter toute intervention de leur part sur l'appareil.

- a Pour activer la sécurité, il faut maintenir appuyées simultanément les touches eco et ☞ pendant 3 secondes. L'appareil se met automatiquement en marche, il n'est pas nécessaire d'appuyer sur la touche I→. Pour débloquer, effectuez la même opération.
- b Le témoin indique que la sécurité est activée.

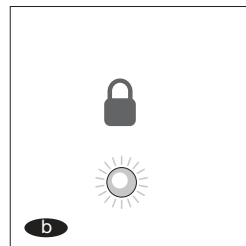
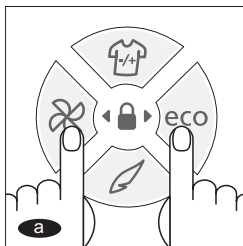

11

DÉROULEMENT ET CONTRÔLE DU PROGRAMME

La durée exacte des Programmes 1, 2 et 3 ne peut être connue à l'avance. Tout dépendra :

- de la quantité de linge à sécher et à repasser;
- du degré d'humidité du linge;
- des options sélectionnées.

C'est le **Driron** même qui, au moyen de ses capteurs électroniques, déterminera la fin du programme. Cependant, l'utilisateur pourra connaître, à tout moment, de manière approximative, la phase du programme en cours :

- Pendant tout le programme, le témoin du niveau de séchage sélectionné restera allumé et marquera l'objectif à atteindre.
- Au début du programme, l'indicateur de l'option la plus humide clignote : il indique la phase initiale.
- Une fois le premier degré d'humidité atteint, le témoin cesse de clignoter et, au degré suivant, il se met à clignoter, et ainsi de suite jusqu'à l'option sélectionnée. Le témoin clignotant nous indique la phase à laquelle se trouve le programme.
- Une fois l'option sélectionnée atteinte, tous les témoins précédents restent allumés (ils ne clignotent pas) : dernière phase.

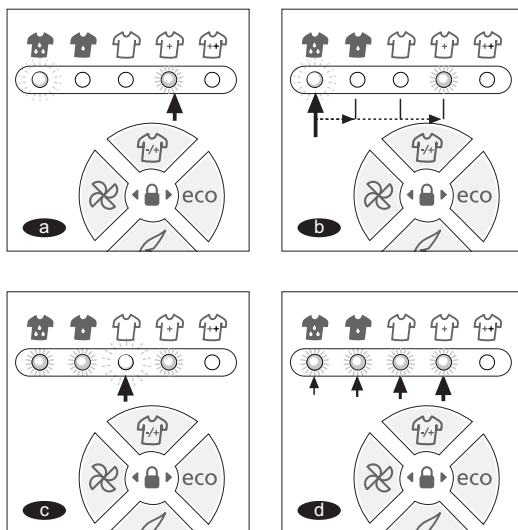

Interruption du programme

- En appuyant sur l'interrupteur général ou sur la touche I→. Si vous voulez interrompre le cycle pour changer d'option ou de programme, par exemple, vous devez d'abord éteindre le **Driron**, choisir la nouvelle option ou le nouveau programme et appuyer sur la touche I→.

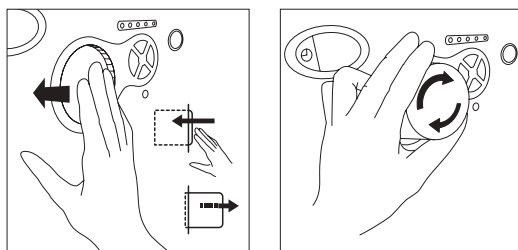

Si vous souhaitez simplement interrompre le programme et le poursuivre ultérieurement, vous devez appuyer sur la touche I→ pour qu'il s'arrête, et encore une fois sur la même touche au moment de reprendre le cycle.

DANS CES CAS-LÀ IL NE FAUT ABSOLUMENT PAS OUVRIR LA PORTE.

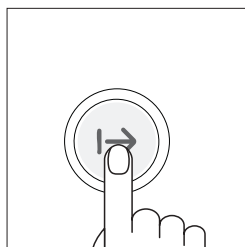

b En ouvrant la porte

Si la porte de l'armoire est ouverte – il est toujours possible de le faire – en cours de fonctionnement, et ce, quel que soit le programme, le programme s'arrête automatiquement. Il reprend une fois la porte refermée.

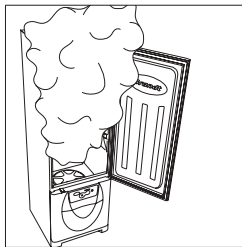
**IMPORTANT**

Toutefois, il n'est pas recommandé d'ouvrir la porte lorsque le Driron est en marche, à moins que cela ne soit strictement nécessaire. Raisons :

- Si le Programme 1 ou 2 est en marche et que vous ouvrez la porte de l'armoire, l'air chaud et l'humidité qui se trouvent à l'intérieur s'échappent d'un coup, ce qui peut se révéler très désagréable pour vous.

Le programme reprend là où il a été interrompu lorsque la porte est refermée. Cependant, le simple fait d'ouvrir la porte peut avoir entraîné une perte d'humidité et une baisse de température importantes, deux éléments nécessaires pour obtenir une bonne qualité de repassage. Par conséquent, cette interruption suppose une dépense d'énergie supplémentaire et une baisse de la qualité.

- Si le Programme P3 est en cours, outre les raisons déjà mentionnées pour les Programmes 1 et 2, l'ouverture de la porte peut créer, dans certains cas et de façon tout à fait aléatoire, des interférences avec les systèmes de sécurité électroniques de l'appareil, en bloquant le fonctionnement du Driron et en affichant à l'écran un message d'anomalie.

Si cela se produit, vous devez éteindre le Driron (en appuyant sur l'Interrupteur Général, le maintenir éteint entre 5 et 10 minutes) et redémarrer le programme.

Lorsque le programme a été interrompu

Il est possible que vous entendiez le bruit d'un ventilateur à l'intérieur. Ne vous inquiétez pas, il s'agit d'un dispositif de sécurité de l'appareil qui se met en marche uniquement dans certains cas et qui s'arrête automatiquement au bout de 2 minutes environ.

Des bruits durant la phase de réchauffement et de refroidissement

Au cours de la phase de réchauffement, au début du programme, et de la phase de refroidissement, une fois celui-ci terminé, certains matériaux avec lesquels est fabriqué le Driron se dilatent et se contractent, ce qui peut provoquer une série de bruits ou de claquements à l'intérieur de l'appareil.

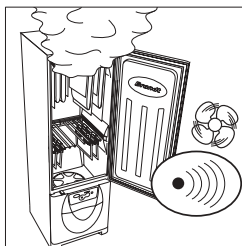
**IMPORTANT**

Si vous entendez des bruits, ne vous inquiétez pas, cela n'a aucune importance. C'est un phénomène tout à fait normal qui n'affecte en aucun cas le fonctionnement de Driron.

12 FIN DU PROGRAMME

- a Dans les Programmes 1 et 2, le temps restant est affiché (en minutes) 10 minutes avant la fin du programme.
- b En fin de programme, un signal sonore retentit pendant 3 secondes. L'écran affiche "End" et le témoin "Vider le bac amovible" s'allume. Videz-le.

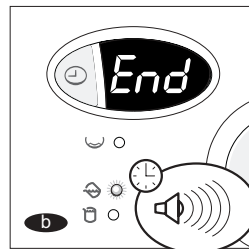
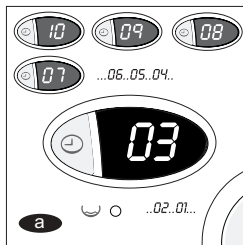

IMPORTANT

Driron garde en mémoire le dernier programme et les dernières options sélectionnées utilisées (exceptés le temps de retard et l'option de sécurité activée). Par conséquent, si vous souhaitez réutiliser ce programme et ces options, il vous suffit de sélectionner le programme souhaité et d'appuyer sur la touche I→.

13 COUPURES D'ÉLECTRICITÉ

En cas de coupure d'électricité, **Driron** interrompt le programme. Si l'alimentation électrique est rétablie dans une période de **temps inférieure ou égale à 30 minutes**, le programme reprend là où il a été interrompu. Si la coupure **dépasse les 30 minutes**, la mémoire est effacée et l'appareil doit être reprogrammé.

14 COMMENT RÉCUPÉRER ET RANGER LES ACCESSOIRES

Après l'utilisation de **Driron**, suivez les instructions ci-après pour ranger correctement les accessoires :

- a **Cintre** : placé sur les étendoirs supérieurs.
- b **Pince de tension** : placée sur les étendoirs inférieurs. Ouvrez la pince pour faciliter son entrée et sa sortie de la barre de l'étendoir.
- c **Tenseur de manches** : placés sur les côtés de l'armoire.
- d **Pince jupe/pantalon et tenseur pour poches** : placés sur les étendoirs.

De cette façon, les accessoires seront toujours bien rangés et bien conservés.

IMPORTANT

Si vous avez besoin de plus d'accessoires, vous pouvez les acheter à l'unité auprès de votre distributeur.

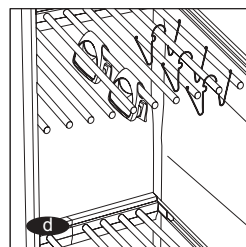
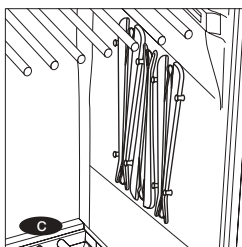
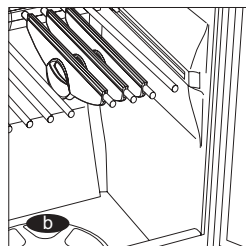
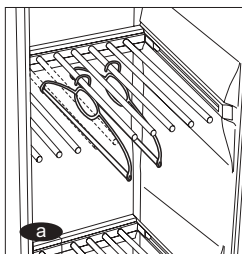

Chapitre IV – ENTRETIEN ET NETTOYAGE DE L'APPAREIL

Il est conseillé d'effectuer régulièrement le nettoyage de l'appareil afin **d'allonger sa durée de vie**.

Nettoyage extérieur et intérieur

N'utilisez jamais de produits agressifs ou abrasifs pour nettoyer l'extérieur de l'appareil et le panneau de commandes. Un chiffon humide imprégné éventuellement de savon suffit.

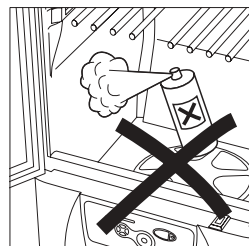
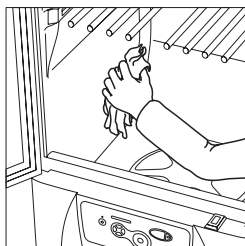

Nettoyage du filtre

Le filtre est constitué de deux éléments situés dans la partie supérieure de la paroi du fond de l'armoire. Bien que le Système de séchage de cet appareil ne cause aucun dommage sur le linge et, par conséquent, ne crée aucune peluche, il est conseillé de vérifier de temps en temps que le filtre ne présente aucun dépôt de fibres. En cas de dépôt, vous devez **nettoyer le filtre avec un chiffon sec, jamais avec de l'eau**.

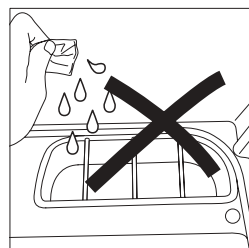
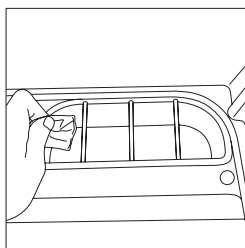

Vidage du récipient de l'eau de condensation

L'eau de condensation remplit peu à peu le réservoir. Il est conseillé de le vider après chaque programme.

Cette eau n'est pas potable, mais vous pouvez l'utiliser pour d'autres tâches ménagères (par ex : pour le fer à vapeur ou l'humidificateur d'air).

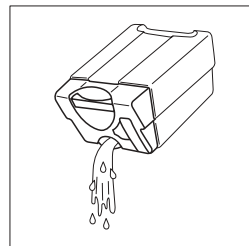
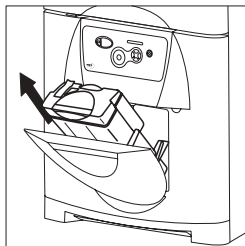

Il est préférable

de laisser l'appareil ouvert si vous avez prévu de vous absenter pendant une longue période afin que l'air circule librement à l'intérieur.

IMPORTANT

Avant d'effectuer une opération de nettoyage ou d'entretien, il convient de débrancher l'appareil du réseau électrique.

Chapitre V – LOCALISATION et RÉOLUTION DES PROBLÈMES

En cas d'anomalie, vous serez certainement en mesure de la résoudre seul après avoir consulté le tableau récapitulatif des problèmes techniques les plus courants que nous vous présentons ci-après.

1

TABLEAU DES PROBLÈMES TECHNIQUES LES PLUS COURANTS

PROBLÈME	CAUSE POSSIBLE	SOLUTION
L'appareil ne se met pas en route.	• Il n'y a pas de tension sur le réseau électrique ou l'appareil n'est pas branché.	• Vérifiez s'il y a de la tension sur le réseau électrique et branchez l'appareil.
	• Après la sélection du programme, vous n'avez pas appuyé sur la touche de départ/pause I→.	• Appuyez sur la touche de mise en route I→.
	• La porte n'est pas bien fermée.	• Fermez bien la porte.
	• Le réservoir amovible de récupération d'eau n'est pas à sa place.	• Remettez à sa place le réservoir.
	• Le réservoir amovible est trop plein.	• Videz le réservoir.
La durée du Programme se prolonge anormalement.	• Le linge déposé dans l'appareil est trop humide. Il a probablement mal été essoré.	• N'introduisez pas de linge trop mouillé. La vitesse d'essorage du lave-linge doit être à un minimum de 700 tr/mn.
	• L'orifice d'entrée d'air protégé par une grille et situé à l'arrière de l'appareil est obstrué.	• Libérez la zone d'entrée d'air. Éliminez les obstacles empêchant l'entrée d'air.
	• Les filtres à l'intérieur de l'armoire sont obstrués.	• Nettoyez-les avec un chiffon sec.
	• La température ambiante de la pièce où se trouve l'appareil est très élevée. Les hautes températures ambiantes gênent le processus de séchage, ce qui prolonge anormalement la durée de celui-ci.	• Ventilez la pièce. Ouvrez la fenêtre ou la porte. Baissez la température ambiante.

PROBLÈME	CAUSE POSSIBLE	SOLUTION
Le linge, en général, ou certains vêtements, ne sèchent pas bien.	• L'armoire est surchargée de linge.	• N'employez pas le linge à l'intérieur de l'armoire. N'introduisez pas une quantité de linge excessive. Voir "Chargement du linge dans l'armoire" (p. 15).
	• Le linge n'a pas été correctement placé à l'intérieur de l'armoire.	• Voir "Chargement du linge dans l'armoire" (p. 15).
	• Certains vêtements sont trop mouillés.	• N'introduisez pas de linge trop mouillé. • Enlevez le linge bien sec et laissez uniquement le linge encore un peu humide. Mettez en route le Programme 4 "Séchage complémentaire".
Le linge présente des variations de couleurs.	• Utilisation de l'appareil avec des tissus aux couleurs peu résistantes.	• Éviter d'introduire du linge dont les couleurs sont peu résistantes.

2 AUTRES PROBLÈMES TECHNIQUES OU FONCTIONNELS

Lorsque **Driron** détecte un problème interne de fonctionnement, il interrompt le programme et vous informe de l'anomalie au moyen de signaux sonores et visuels.

a Il émet un bip pendant 2 secondes.

b L'identification du problème apparaît à l'écran avec la lettre F suivie d'un numéro (de 1 à 14) :

- Si F1 apparaît à l'écran, l'erreur détectée se rapporte à l'ouverture ou à la mauvaise fermeture de la porte. Fermez correctement la porte pour que **Driron** poursuive le programme.

- Si toute autre anomalie apparaît à l'écran (de F2 à F14), contactez le Service Après-Vente.

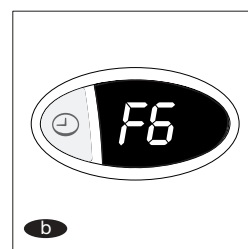
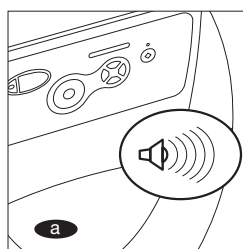

Chapitre VI – CONSEILS PRATIQUES

1. Sur le type de linge à traiter.

Vous pouvez utiliser **Driron** pour traiter tout type de vêtement à usage quotidien, le linge de maison (draps, serviettes de toilette, torchons de cuisine, etc.), et le linge de petite taille (chaussettes, sous-vêtement, etc.).

Driron peut prendre en charge des tissus fabriqués avec n'importe quel type de fibres, mais lorsqu'il s'agit de tissus 100 % synthétiques, il est conseillé de respecter les recommandations du fabricant quant au séchage. Dans tous les cas, ces tissus devront être placés le plus loin possible de la grille de sortie d'air inférieure. Et, étant donné que ce type de tissus ne froisse pas, vous pouvez utiliser le panier supérieur pour leur séchage.

Ne peuvent être traités dans le **Driron** : les vêtements en cuir, en daim, en plastique, en fourrure... et, en général, le linge qui peut s'abîmer sous l'action de l'humidité ou de la chaleur. Pour ce type de linge, seul le programme d'aération et d'élimination des odeurs pourra être utilisé.

Vous devrez faire particulièrement attention aux vêtements en laine aux mailles peu serrées qui ne doivent jamais être pendus pour sécher car ils peuvent se déformer facilement. Ce type de linge ne se froissant jamais, il peut être placé dans le panier supérieur.

Lorsque vous utilisez une Pince de tension sur des chemises en velours à côtes ou en velours, retournez le vêtement avant de le pendre car la pince peut marquer la chemise. Faites de même avec les pantalons en velours à côtes ou en velours.

2. Pour faciliter et améliorer le repassage de linge.

Le meilleur moyen d'obtenir un bon repassage de linge consiste à ne pas trop le froisser au moment du lavage – essorage. Par conséquent, il est recommandé de :

- ne pas trop remplir le lave-linge;
- ne pas essorer à plus de 900 tr/mn;
- placer le linge dans le **Driron** le plus tôt possible une fois le programme de lavage terminé.

Dans les programmes de Séchage et de Repassage (**Programmes 1 et 2**), il faut que le linge soit suffisamment humide au début du cycle. **Driron** utilise cette humidité pour faciliter le repassage. Raison de plus pour ne pas essorer à plus de 900 tr/mn. Le linge perdrait trop d'humidité.

2. Pour faciliter et améliorer le repassage de linge.

Vérifiez que le linge n'est pas trop serré (armoire trop pleine) parce que cela peut gêner le repassage. Plus le linge est tendu et lisse dans l'armoire, plus le résultat final est meilleur.

Il est important d'utiliser correctement les éléments de tension (Pince de tension et Tenseurs de manches) pour obtenir une meilleure finition des chemises, chemisiers et tee-shirts. Pour cela :

- Lorsque vous utilisez la Pince de tension, vérifiez qu'elle n'est pas tordue et que le linge est bien placé et étiré sur toute la largeur de la Pince.
- Lorsque vous étendez le linge, vérifiez que la Pince de tension pend sans obstacle dans l'armoire et qu'elle n'est pas coincée par les vêtements ou par les étendoirs inférieurs.
- Il n'est pas nécessaire d'utiliser la Pince de tension sur les chemises et les tee-shirts contenant un pourcentage élevé de fibres synthétiques (polyester, polyamide, lycra, ...)
Il n'est pas recommandé d'utiliser les Tenseurs de manches lorsque le tissu en question risque de s'étirer ou de se déformer.

3. Pour faciliter et améliorer le séchage de linge.

Le linge doit être disposé de manière homogène dans toute l'enceinte de l'armoire.

Ne pas superposer ni empiler le linge dans les étendoirs du **Driron**. Le linge doit être étendu et le plus séparé possible sur les étendoirs. Si le linge est trop collé, l'air ne passe pas et la surface collée risque de ne pas sécher correctement. Par conséquent, il est préférable de ne pas trop remplir l'armoire.

Plus la quantité de linge à traiter est grande et plus le degré d'humidité du linge est élevé, plus le cycle sera long et plus le linge risque d'être humide.

Pour obtenir un séchage homogène, une économie d'énergie et adapter la durée du programme, il n'est pas conseillé de mélanger dans un même cycle de **Driron** du linge qui absorbe trop d'humidité (serviettes de toilette, draps en coton épais, etc.) et du linge léger aux tissus fins qui absorbe très peu d'humidité. Le séchage risque de ne pas être homogène. Selon les caractéristiques du linge, il sera plus ou moins sec.

3. Pour faciliter et améliorer le séchage de linge.	<p>Pour faciliter le Séchage – Repassage, il ne convient pas d'essorer le linge dans le lave-linge à moins de 700 tr/mn. Il arriverait trop humide dans le Driron.</p>
	<p>Si vous avez de la place, essayez de ne pas coller les deux jambes du pantalon en utilisant deux étendoirs contigus. Vous obtiendrez de meilleurs résultats de séchage.</p>
	<p>N'empilez pas trop de linge dans le panier supérieur. Utilisez le niveau intermédiaire du panier. N'obstruez pas l'orifice central du panier.</p>
	<p>Si, à la fin du programme, tout ou une partie du linge n'est pas suffisamment sec, laissez le linge un peu humide et mettez le Programme 4 Séchage complémentaire, conçu précisément pour résoudre ce type de situations.</p>
4. Utilisation et emplacement de l'appareil.	<p>Veillez à ce que le Driron ne soit pas dans un environnement aux températures trop élevées. La durée des programmes sera plus longue.</p>
	<p>Il n'est pas recommandé d'utiliser l'option "LINGE DÉLICAT" lorsque la température de la pièce dans laquelle se trouve le Driron est très élevée. Le cycle serait trop long.</p>
	<p>Si le Driron est placé à l'extérieur de votre habitation, prenez soin de le protéger contre les effets du froid. L'eau conservée à l'intérieur de l'appareil peut geler, ce qui peut entraîner la rupture de certains tuyaux et/ou du réservoir intérieur.</p>
	<p>N'ouvrez pas la porte lorsque le Driron est en cours de fonctionnement, à moins que cela ne soit strictement nécessaire.</p>

NOTE ÉCOLOGIQUE

INFORMATION RELATIVE À LA BONNE GESTION DES DÉCHETS MÉNAGERS TELS QUE LES APPAREILS ÉLECTRIQUES ET ÉLECTRONIQUES

En fin de vie utile de l'appareil, celui-ci ne doit pas être jeté avec le reste des ordures ménagères.

Il peut être déposé, sans frais, dans des centres de récupération de déchets spécifiques, différenciés par les administrations locales, ou être pris en charge par des distributeurs proposant ce service.

Éliminer de façon sélective un appareil électroménager usagé suppose d'éviter d'éventuelles conséquences néfastes pour l'environnement et la santé, dérivées d'une mise au rebut inadaptée, et permet un traitement et un recyclage des matériaux qui le composent, en obtenant une économie d'énergie et de ressources importante.

Afin de mettre l'accent sur l'obligation de collaborer à une récupération sélective, l'appareil présente un marquage destiné à informer l'utilisateur sur la nécessité de ne pas jeter l'appareil dans les conteneurs traditionnels.



Pour plus d'informations, contactez les autorités locales ou le point de vente du produit.

IMPORTANT

“Cet appareil n’est pas prévu pour être utilisé par des personnes (y compris les enfants) dont les capacités physiques, sensorielles ou mentales sont réduites, ou des personnes dénuées d’expérience ou de connaissance, sauf si elles ont pu bénéficier, par l’intermédiaire d’une personne responsable de leur sécurité, d’une surveillance ou d’instructions préalables concernant l’utilisation de l’appareil.

Il convient de surveiller les enfants pour s’assurer qu’ils ne jouent pas avec l’appareil.”

SERVICE APRÈS-VENTE ET RELATIONS CONSOMMATEURS

INTERVENTIONS

Les éventuelles interventions sur votre appareil doivent être effectuées par un professionnel qualifié dépositaire de la marque. Lors de votre appel, mentionnez la référence complète de votre appareil (modèle, type, numéro de série). Ces renseignements figurent sur la plaque signalétique.

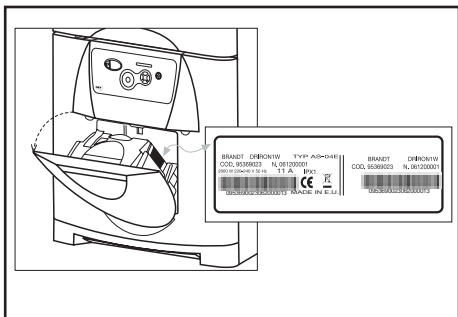

PIÈCES D'ORIGINE

Lors d'une intervention d'entretien, demandez l'utilisation exclusive de *pièces détachées certifiées d'origine*.



RELATIONS CONSOMMATEURS

- **Pour en savoir plus sur tous les produits de la marque :**
informations, conseils, les points de vente, les spécialistes après-vente.
- **Pour communiquer :**
nous sommes à l'écoute de toutes vos remarques, suggestions, propositions auxquelles nous vous répondrons personnellement.

> **Vous pouvez nous écrire :**

Service Consommateurs *Brandt*
BP 9526
95069 CERGY PONTOISE CEDEX

> **ou nous téléphoner au :**

0892 02 88 01*

* 0,34 € TTC / min à partir d'un poste fixe

Tarif en vigueur au 1er avril 2004.