

Mode d'emploi

COMBINAISON RÉFRIGÉRATEUR
/ CONGÉLATEUR

FR-650N..
FR-651N..
FN-650N..
FN-651N..

Mise au rebut des équipements électriques et électroniques usagés



La signification du symbole sur le produit, ses accessoires ou son emballage indique que ce produit ne devra pas être traité comme un déchet domestique. Veuillez mettre cet

■ appareil au rebut au point de collecte de votre région pour le recyclage des déchets électriques et électroniques.

Il existe des systèmes de collecte séparée dans les pays de l'Union européenne et d'autres pays européens pour les produits électriques et électroniques usagés.

En assurant une mise au rebut correcte de ce produit, vous aidez à prévenir des dangers potentiels pour l'environnement et la santé humaine qui autrement surviendraient suite à une prise en charge inadéquate de ce produit. Le recyclage des matériaux permettra de conserver les ressources naturelles.

Veuillez donc ne pas jeter vos vieux appareils électriques et électroniques avec vos déchets domestiques.

Pour plus d'informations détaillées sur le recyclage de ce produit, veuillez contacter le bureau de votre conseil municipal, votre service de collecte de déchets domestiques ou le magasin où vous avez acheté le produit.

AVERTISSEMENT RELATIF À LA SÉCURITÉ (modèles R-600a uniquement)



Cet appareil contient une certaine quantité de réfrigérant à l'isobutane (R600a), un gaz naturel hautement compatible sur le plan environnemental, qui est toutefois aussi un combustible.

Lors du transport et de l'installation de l'appareil, il faut veiller à n'endommager aucune pièce du circuit réfrigérant ne soit endommagée.

Des jets de réfrigérant par les conduits pourraient s'allumer ou entraîner une blessure aux yeux. En cas de détection de fuite, évitez les flammes nues ou les sources potentielles d'inflammation et aérez la pièce dans laquelle l'appareil se trouve pendant plusieurs minutes

· Pour éviter de créer un mélange gaz/air inflammable en cas de fuite dans le circuit réfrigérant, la taille de la pièce dans laquelle l'appareil se trouve dépend de la quantité de réfrigérant utilisé.

La pièce doit faire une taille de 1 m³ par portion de 8 g de réfrigérant R600a dans l'appareil. La quantité de réfrigérant est indiquée sur la plaque signalétique à l'intérieur de l'appareil.

· Ne démarrez jamais un appareil présentant des signes de dommages. En cas de doute, consultez votre revendeur.

Conforme à la directive RoHS (Directive 2002/95/CE)



Ce produit est fiable et durable sur le plan environnemental et sans Pb, Cd, Cr+6, Hg, dyphényle polybromé et éther dyphényle polybromé, limités conformément à la Directive.

Informations sur le réfrigérant (modèles R-134a uniquement)

Réfrigérant	R-134a
Charge	0,105 kg
Potentiel de réchauffement mondial	1300
Contient des gaz à effet de serre fluorés relevant du Protocole de Kyoto et est hermétiquement scellé. Mousse développée avec des gaz fluorés à effet de serre.	
Agent d'expansion	Cyclo-pentane

OBSERVEZ LA TEMPÉRATURE AMBIANTE

Ce réfrigérateur est conçu pour fonctionner dans la température ambiante spécifiée par sa catégorie qui est marquée sur la plaque signalétique.

Catégorie climatique	Température ambiante de... à
SN	+10°C à +32°C
N	+16°C à +32°C
ST	+16°C à +38°C
T	+16°C à +43°C

REMARQUE

La température intérieure peut être affectée par les facteurs comme l'emplacement du réfrigérateur, la température ambiante et la fréquence de l'ouverture de la porte.

Table des matières

Instructions relatives à l'installation, 3

Emplacement d'installation adapté
Mise à la terre
Utilisation correcte du réfrigérateur
Installation des pieds à hauteur réglable
Consignes de sécurité

Consignes de sécurité, 4-6

Guide de dépannage, 7

Accessoires intérieurs / Commandes de température, 8-10

Entretien et nettoyage, 11

Conseils utiles, 12

Installation de la poignée, 12

Instructions relatives à l'installation

Emplacement d'installation adapté

Où le sol est solide et nivelé

- Une installation instable entraîne des vibrations et des bruits provenant du réfrigérateur.
- Un plancher ou une moquette peut se décolorer sous le réfrigérateur.
- Les portes semblent suspendues à cause de la torsion du réfrigérateur, à moins qu'il soit nivelé.

Lorsque la ventilation est correcte

- Plus de 5 cm des 3 côtés (gauche, droite et dos) suffit pour une bonne ventilation.
- Un espace insuffisant cause le bruit de vibration, en affaiblissant le pouvoir de refroidissement et gaspille l'électricité.

Lorsqu'il y a peu voire aucune chaleur, humidité

- Les rayons directs du soleil, la chaleur latérale d'une cuisinière et une cuisinière à gaz peuvent affaiblir le pouvoir de refroidissement.
- Évitez un emplacement à côté d'un évier ou là où l'humidité et l'eau peuvent entraîner de la rouille et de la corrosion.
- Évitez un emplacement où l'humidité peut entraîner des problèmes électriques.
- Utilisez une planche dure sur un sol en béton/ciment.

Mise à la terre

La borne de mise à la terre est la verte qui est raccordée au cordon d'alimentation au dos du réfrigérateur.

Une mise à la terre est nécessaire dans les cas suivants

de l'eau peut facilement gicler l'appareil ;
il y a beaucoup d'humidité à la base, etc. ;
et des emplacements humides et/ou aqueux.

Mise à la terre à l'aide du fil de mise à la terre

Enterrer la plaque de cuivre à laquelle le fil de mise à la terre est raccordé à 25 cm de profondeur dans le sol.

Mise à la terre à l'aide d'un disjoncteur

Un disjoncteur est essentiel si le sol est toujours humide, par exemple, une poissonnerie, une cuisine de restaurant, etc.

La mise à la terre n'est pas nécessaire

en cas d'utilisation d'une prise latérale mise à la terre.

Vous ne devez pas raccorder le fil de mise à la terre

à une conduite d'eau, une conduite de gaz, une ligne téléphonique, à un paratonnerre. Risque d'explosion ou d'incendie.

Utilisation correcte du réfrigérateur

Branchez le réfrigérateur immédiatement après l'installation.

Réglez la température des deux compartiments sur « MAX » pour effectuer un fonctionnement préparatoire de 2 à 3 heures.

Lorsque l'intérieur est suffisamment froid, placez-y des aliments.

*Lorsque la température ambiante est chaude au milieu de l'été, ne pas ouvrir et fermer les portes trop souvent après l'installation.

Installation des pieds à hauteur réglable

Ouvrez la porte du compartiment réfrigérateur et soulevez-la un peu. Fixez les pieds à hauteur réglable dans leurs orifices en bas à gauche et à droite du réfrigérateur.

Réglez la hauteur en faisant tourner les pieds jusqu'à ce qu'ils touchent le sol.

- Laissez le pied à hauteur réglable toucher le sol fermement, tandis que le gauche le touche légèrement.

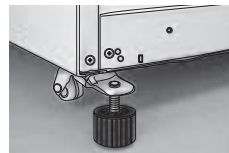

Installation du plinthe

Veillez d'abord retirer les vis sur le panneau de base frontal.

- Après avoir installé et/ou nivelé la porte, cliquez sur le couvercle avant et fixez-le avec des vis.

Consignes de sécurité

AVERTISSEMENT

Une utilisation inappropriée peut entraîner des dommages et des blessures corporelles.

MISE EN GARDE

Une utilisation inappropriée peut entraîner des blessures corporelles ou des dommages matériels dans la maison.



À CONSERVER



INTERDICTION



NE PAS DÉMONTER



NE PAS TOUCHER



DÉBRANCHER



TERRE

Si le cordon d'alimentation du réfrigérateur est endommagé, faites appel à un technicien ou contactez le service après vente du magasin d'achat, car des outils spécifiques sont nécessaires. Prévoyez un espace d'au moins 5 cm sur les plaques murales, latérale et arrière du réfrigérateur pour une bonne circulation de l'air.



AVERTISSEMENT

VENTILATION

En cas de fuite de gaz, aérez la pièce au lieu de débrancher le réfrigérateur.

- Risque d'explosion ou d'incendie.



ATTENTION

Ne pas manger des aliments congelés immédiatement depuis le compartiment du congélateur.

- Risque de gelures.



NETTOYER LA FICHE

Débranchez-la et nettoyez-la à l'aide d'un chiffon sec si elle est sale.

- Une fiche poussiéreuse et sale peut entraîner un incendie.



NON

N'installez jamais le réfrigérateur dans un lieu très humide ou exposé à des éclaboussures d'eau.

- Risque de court-circuit ou d'incendie.



PRISE D'ALIMENTATION EXCLUSIVE

Utilisez une prise d'alimentation exclusive pour le réfrigérateur uniquement.

- Plusieurs fiches dans une prise d'alimentation peuvent entraîner un incendie. N'utilisez pas une double-prise ou une rallonge électrique.



MISE AU REBUT

Lorsque vous mettez le réfrigérateur au rebut, retirez la garniture de la porte.

- Des enfants risquent d'être piégés à l'intérieur.



NON

Ne placez pas d'objets lourds ou des réservoirs d'eau au-dessus du réfrigérateur.

- C'est dangereux s'ils tombent et un incendie suite à un court-circuit est possible.



AVERTISSEMENT

NON

N'installez jamais le réfrigérateur dans un lieu très humide ou exposé à des éclaboussures d'eau.

- Risque de court-circuit ou d'incendie.



NE JAMAIS UTILISER

Quand vous sentez une odeur de brûlé provenant du réfrigérateur, débranchez-le pour l'arrêter.

- Il est très dangereux de maintenir un réfrigérateur anormal en fonctionnement constant.



NE JAMAIS UTILISER

N'utilisez jamais de vaporisateur à proximité du réfrigérateur.

- Risque d'explosion.



NE JAMAIS STOCKER

Ce réfrigérateur est destiné à stocker des aliments uniquement.

- Ne stockez pas de médicaments, d'objets inflammables et d'échantillons d'analyse, etc.



NE JAMAIS TOUCHER

N'utilisez pas d'outils tranchants lors du nettoyage de l'intérieur.

- Le système de refroidissement peut s'endommager ou il peut y avoir un choc électrique.



NON

Ne laissez pas des enfants se suspendre aux portes.

- Le réfrigérateur risque de basculer et de blesser les enfants.

NE JAMAIS UTILISER

N'utilisez jamais une fiche flottante.

- Risque de court-circuit ou d'incendie par court-circuit.

NE JAMAIS MANGER

Ne mangez jamais d'aliments détériorés stockés pendant trop longtemps dans le réfrigérateur ou dans un réfrigérateur hors service.

- Risque d'intoxication alimentaire.

NE JAMAIS DÉMONTER

Ne réparez pas le réfrigérateur vous-même.

- Il peut fonctionner de manière anormale et entraîner de gros problèmes.

NE JAMAIS TOUCHER

Ne tirez/poussez pas sur la fiche avec les mains humides.

- Risque de choc électrique.



AVERTISSEMENT

DÉBRANCHER

Débranchez d'abord lors d'un remplacement d'ampoule et/ou du nettoyage du réfrigérateur.

DÉBRANCHER

Saisissez le corps entier de la fiche lorsque vous la débranchez.

- Si vous ne tenez que le fil, cela peut entraîner des étincelles électriques ou un court-circuit.

DÉBRANCHER

Lorsque vous n'utilisez pas le réfrigérateur pendant longtemps, débranchez-le et sortez-en tous les aliments.

- En cas de panne de courant, les aliments risquent de moisir et d'autres accidents (court-circuit, incendie, etc.) sont possibles.

MISE À LA TERRE

Veillez à mettre l'appareil à la terre.

- Risque de choc électrique par court-circuit ou de dysfonctionnement.



AVERTISSEMENT

DÉPLACEMENT/ TRANSPORT

Lorsque vous déplacez le réfrigérateur, sortez-en tous les aliments et videz le compartiment à glaçons et le plateau d'évaporation d'eau.

- Les aliments risquent de s'endommager et vous pouvez glisser sur le sol mouillé.

PIEDS À HAUTEUR RÉGLABLE

Lorsque vous tournez les pieds vers le haut, soulevez légèrement l'ensemble.

- Il est difficile de les faire tourner à moins de soulever l'ensemble.

DÉPLACEMENT/ TRANSPORT

Soulevez le réfrigérateur suffisamment pour ne pas rayer un sol mou.

- Les roulettes avant et arrière sous le réfrigérateur risquent de rayer le sol.

INSTALLATION

Placez l'appareil sur un sol résistant et nivelé.

- Une installation instable entraîne une déformation de l'armoire et des portes.

PIEDS À HAUTEUR RÉGLABLE

Lors du déplacement et du transport de l'ensemble, faites tourner les pieds vers le haut.

- Si les pieds touchent le sol, ils risquent de se casser ou le sol peut se rayer.



AVERTISSEMENT

POIGNÉES DE PORTE

Lors de l'ouverture et de la fermeture des portes, tenez les poignées de porte, pas d'autres pièces.

- Vos doigts risquent de se coincer entre.

CESSION

Si vous cédez ce réfrigérateur, il vaut mieux remettre le guide de l'utilisateur au nouveau propriétaire.

- Un nouvel utilisateur risque de ne pas bien savoir comment utiliser ce réfrigérateur.

ATTENTION

Les aliments ne doivent pas dépasser des étagères.

- Ils risquent de tomber et/ou de se casser lors de l'ouverture de la porte.



NE PAS TOUCHER

Ne touchez directement pas les surfaces froides des aliments ou des conteneurs d'aliments dans le compartiment du congélateur.

- Ils se trouvent dans un état similaire à du métal gelé, donc la peau peut adhérer à ces surfaces froides. (particulièrement si vous avez les mains mouillées ou humides)



STOCKAGE DES ALIMENTS

Lorsque vous stockez des aliments dans les étagères, poussez-le bien au fond.

- Les grandes bouteilles risquent de tomber ou les étagères peuvent se casser.



MISE EN GARDE

S'il y a de l'eau ou de l'huile sur le sol autour du réfrigérateur, essuyez-la.

- Risque de glissade et de blessures.



INTERDIT

Ne stockez pas des bouteilles, des canettes ou des aliments en canettes dans le compartiment du congélateur.

- Ils risquent de se casser ou d'exploser par l'expansion due au gel.



NE PAS TOUCHER

Ne placez pas les mains ou les jambes sous le réfrigérateur (en nettoyant sous le réfrigérateur).

- Vous risquez de vous blesser sur les bords et les pièces durs qui se trouvent sous le réfrigérateur.



Guide de dépannage

Avant d'appeler pour un service d'entretien, vérifiez ce qui suit.

Les aliments gèlent dans le compartiment du réfrigérateur

- La température a-t-elle été continuellement sur « MAX » ?
- La température à proximité du réfrigérateur est-elle inférieure à 5 °C ?
- Les aliments humides comme les légumes étaient-ils placés immédiatement devant le conduit d'air froid ?

Le réfrigérateur ne refroidit jamais.

- Y a-t-il une panne de courant ?
- La prise d'alimentation est-elle fermement banchée ?

Le réfrigérateur ne refroidit pas suffisamment.

- La température a-t-elle été continuellement sur « MIN » ? Réglez la température sur « NORMAL ».
- Des aliments trop chauds y ont-ils été placés ? Vérifiez l'état du stockage d'aliments.
- L'intérieur contient-il trop d'aliments ?
- Les portes sont-elles ouvertes ou les avez-vous ouvertes et fermées trop souvent ?
- Y a-t-il une cuisinière à gaz ou un four à proximité du réfrigérateur ? Est-il exposé à la lumière solaire directe ? Vérifiez l'emplacement d'installation.

Le réfrigérateur est bruyant.

- Le sol est-il ferme et nivelé ou le réfrigérateur est-il correctement nivelé ?
- Le dos du réfrigérateur touche-t-il le mur ?

L'humidité s'accumule à l'intérieur.

- Vérifiez si l'une ou l'autre des portes est ouverte.
- Avez-vous laissé les portes ouvertes trop longtemps ou y a-t-il des aliments humides sans couvercle ? L'humidité disparaît naturellement si les portes sont fermées, mais il est mieux de l'essuyer à l'aide d'un chiffon sec.

De l'eau s'écoule lorsqu'on déplace le réfrigérateur.

- Avez-vous séché et vidé le plateau d'évaporation ?

Il y a des odeurs.

- Les conduits d'air sont-ils bloqués par des aliments ?
- Les aliments aux odeurs fortes sont-ils stockés sans emballage ? Vérifiez l'état du stockage d'aliments.
- *Les bacs à légumes sont fermés, donc une désodorisation est pratiquement impossible.

Le réfrigérateur n'a pas de problème ou n'est pas hors service dans ces situations...

De l'humidité se forme sur la surface de l'armoire !

- De l'humidité peut se former pendant la saison humide ou lors de journées continuellement chaudes et humides. Essuyez la surface à l'aide d'un chiffon sec.

On entend de l'eau qui coule dans le réfrigérateur.

- Le son peut être audible lorsque le compresseur s'arrête. Lors du réfrigérant refroidit, le système peut émettre ce son.

Les portes s'ouvrent difficilement.

- C'est le cas si vous ouvrez la porte juste après l'avoir ouverte. Ne tentez pas de forcer l'ouverture des portes ; patientez environ 30 secondes.

L'avant est chaud.

- La section frontale de l'armoire peut être chaude à cause du conduit chaud pour empêcher la formation d'humidité.

Un son de craquement est émis de l'intérieur.

- Lorsque les pièces à l'intérieur rétrécissent et se dilatent à cause des changements de température, on peut entendre ce son.

La porte du compartiment du congélateur est ouverte et fermée légèrement.

- Lorsque vous fermez rapidement la porte du compartiment du réfrigérateur, la porte du compartiment du congélateur s'ouvre et se ferme légèrement. C'est parce que la condensation d'air dans le compartiment du réfrigérateur va dans le compartiment du congélateur en fermant la porte.

Du givre se forme à l'intérieur du compartiment du réfrigérateur

- Lorsque l'environnement est chaud et humide, si vous ouvrez et fermez fréquemment les portes. Lorsque vous stockez des aliments humides non emballés, du givre peut également se former. C'est simplement à cause de l'humidité dans l'air piégée à l'intérieur.

Description de l'appareil

Accessoires intérieurs (Option : distributeur d'eau)

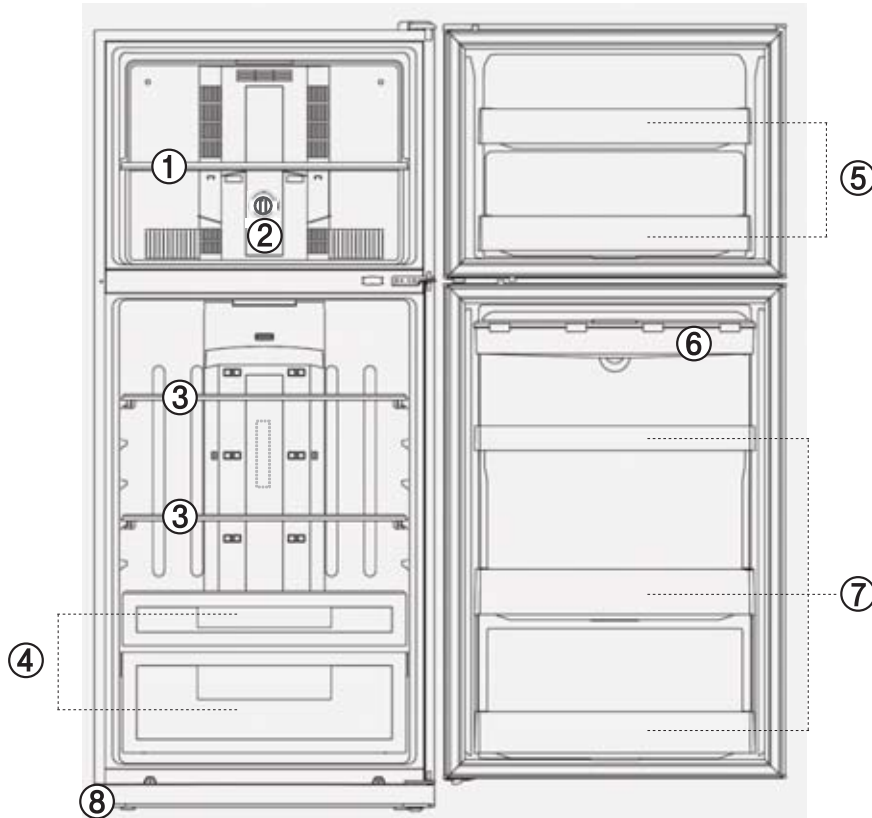

① ÉTAGÈRE DU COMPARTIMENT DU CONGÉLATEUR

- Prévue pour faire de la glace ou stocker des aliments gelés.

② BOUTON DE RÉGULATION DE LA TEMPÉRATURE DU COMPARTIMENT DU CONGÉLATEUR

- Sert quand vous changez la température du compartiment du congélateur.
- Réglez le levier au niveau de votre choix (MIN (minimum), MED (moyen), MAX (maximal), WINTER (hiver)).

③ ÉTAGÈRE DU COMPARTIMENT DU RÉFRIGÉRATEUR

- Prévue pour stocker des aliments au jour le jour.

④ BAC À LÉGUMES

- Maintient la fraîcheur des légumes à une humidité optimale.
- * Des rouleaux sont installés pour une ouverture facile

⑤ BALCONNETS DU COMPARTIMENT DU CONGÉLATEUR

- Sert pour stocker du poisson séché, des quenelles, des piments rouges, des haricots en poudre, des pizzas, des épices, etc.
- Ne stockez pas des boissons ou des aliments en bouteille qui seront conservés si longtemps.

⑥ RÉSERVOIR D'EAU (pas pour tous les modèles)

- Stockage d'eau fraîche et froide.

⑦ BALCONNETS DU COMPARTIMENT DU RÉFRIGÉRATEUR

BALCONNET À BOUTEILLES

- Stockage de grandes bouteilles de boissons, jus, etc.

BALCONNET À USAGE MULTIPLE

- Stockage de petites bouteilles d'aliments, de boissons emballées et de conteneurs d'épices, etc.

BALCONNET À BOUTEILLES

- Stockage de bouteilles de bière, petites bouteilles de boissons, etc.

⑧ PLINTHE

- Ne laissez pas des enfants marcher dessus sous peine de le casser.

Description de l'appareil

Commandes de température

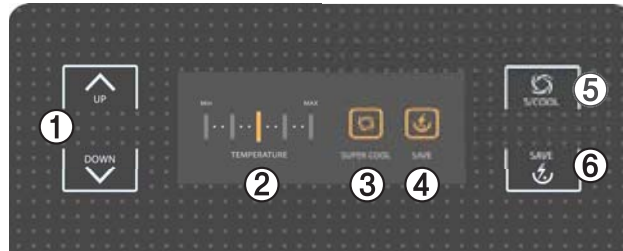

- ① BOUTONS DE COMMANDE DE TEMPÉRATURE POUR LE COMPARTIMENT DU RÉFRIGÉRATEUR
- ② VOYANT DE TEMPÉRATURE DU COMPARTIMENT DU RÉFRIGÉRATEUR
- ③ VOYANT DE REFROIDISSEMENT EXTRÊME

- ④ VOYANT DE COMMANDE ÉCONOMIQUE
- ⑤ BOUTON DE REFROIDISSEMENT EXTRÊME
- ⑥ BOUTON DE COMMANDE ÉCONOMIQUE

COMPARTIMENT DU RÉFRIGÉRATEUR

- Le mode Normal (3ème voyant en haut) démarre quand le réfrigérateur est initialement branché.

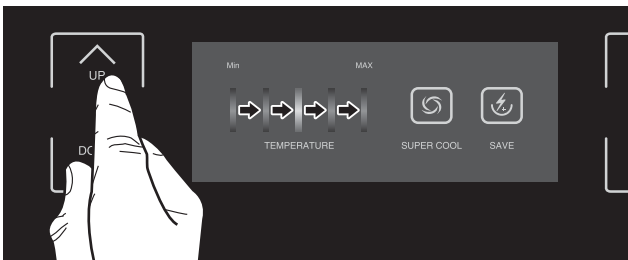

- Les valeurs de température sont indiquées sans étape entre la température la plus faible et la plus élevée.

REFROIDISSEMENT EXTRÊME

 Fonction pour un refroidissement rapide des aliments ou des boissons qui sont stockés dans le compartiment du réfrigérateur.

À chaque fois que l'on appuie sur le bouton, la fonction est activée ou désactivée.

COMMANDE ÉCONOMIQUE

 Fonction pour un refroidissement faible permettant de faire des économies d'énergie.

À chaque fois que l'on appuie sur le bouton, la fonction est activée ou désactivée.

COMMANDE DE DÉCONGÉLATION

- Ce réfrigérateur est exempt de givre, ce qui signifie qu'une décongélation manuelle est inutile. Elle sera effectuée automatiquement.
- Si vous souhaitez empêcher une augmentation indésirable de la température des aliments congelés lors de la décongélation de l'appareil, veuillez emballer les aliments congelés dans plusieurs couches de papier.

COMPARTIMENT DU CONGÉLATEUR

- Pour une utilisation ordinaire,

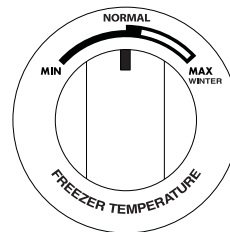

- Lorsque la température ambiante est inférieure à 10°C,

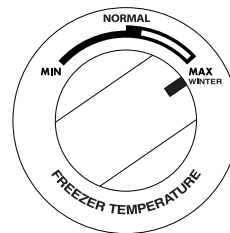

Description de l'appareil

Distributeur d'eau (Option)

Remarque

- Placez l'eau une fois que le réservoir d'eau est en position.
- Séparez le réservoir d'eau pour le nettoyer.
- Lorsque le réservoir d'eau n'est pas en position après l'avoir rempli d'eau, l'eau risque de couler par la vanne.

Ajout d'eau dans le réservoir d'eau

1. Ouvrez le bouchon du couvercle et versez de l'eau dans le réservoir d'eau.

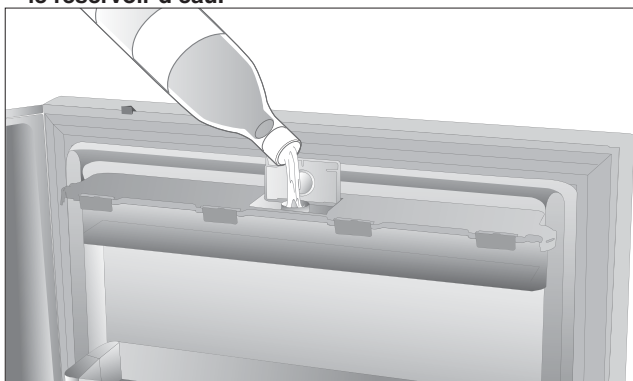

2. Fermez le bouchon du couvercle.

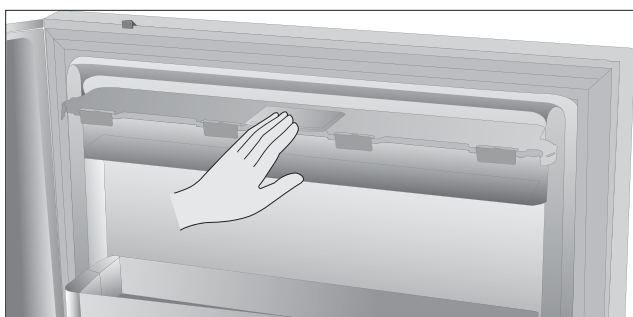

Mise en garde

- N'utilisez rien d'autre que de l'eau.
- L'eau chaude doit être refroidie avant d'être versée dans le réservoir d'eau.

Boire

1. Appuyez sur la butée du distributeur avec un gobelet.
2. L'eau s'écoule lorsqu'on appuie sur la butée du distributeur. La butée retourne à sa position d'origine lorsqu'on retire le gobelet et l'eau s'arrête de couler.

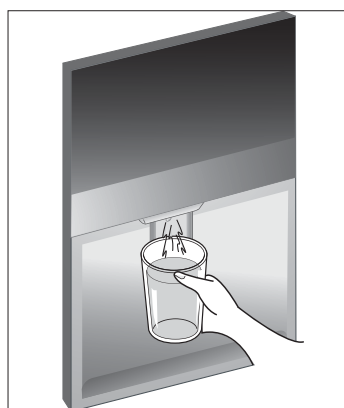

Retrait et nettoyage du réservoir d'eau.

1. Retirez le réservoir d'eau en appuyant sur le dispositif d'arrêt dans le sens de la flèche.
2. Videz et nettoyez le réservoir d'eau avec une éponge douce et de l'eau de rinçage tiède.



Entretien et nettoyage

Avant de nettoyer

- Lorsque l'extérieur (armoire, portes) est taché d'huile de cuisson ou de saletés, essuyez-le rapidement.
- Pour maintenir l'hygiène intérieure sans odeur ni saleté, un nettoyage régulier est nécessaire au moins une fois par mois.
- Les déversements d'huile de cuisson, de beurre, etc. peuvent faire craquer les pièces en plastique.

Nettoyage de l'intérieur

- Ne versez pas d'eau directement sur le réfrigérateur.
- Pour nettoyer l'intérieur, n'utilisez pas de détergent chimique (alcalin), de cire, d'essence, d'alcool, de benzène, de diluant, d'eau chaude (bouillante), de récurateur, etc.. Pour nettoyer les portes et l'armoire, éviter les solvants, les produits abrasifs, les nettoyeurs au pistolet, etc.
- Utilisez plutôt un chiffon doux imprégné de liquide vaisselle et nettoyez à l'eau puis séchez avec un chiffon doux.

Après le nettoyage

- Consultez ce qui suit après le nettoyage. En cas de problème, appelez le service après vente de votre magasin d'achat.
- Le cordon d'alimentation est-il dénudé ?
- La fiche est-elle exceptionnellement chaude ?
- L'avez-vous fermement branchée dans la prise ?

Rouleaux avant et arrière

- Lors du nettoyage du sol sous le réfrigérateur ou derrière, raccourcissez les pieds à hauteur réglable jusqu'à ce que les rouleaux avant touchent suffisamment le sol et déplacez le réfrigérateur.
- Après le nettoyage, nivelez le réfrigérateur en faisant tourner les pieds. (Reportez-vous à la page 17)

BAC D'ÉVAPORATION

Nouveau système d'évaporation, inutile de nettoyer pour une utilisation ordinaire. S'il faut le nettoyer en raison d'une odeur forte au milieu de l'été, consultez les instructions qui suivent.

- 1) Débranchez le réfrigérateur.
- 2) Dévissez le couvercle en dessous du dos du réfrigérateur et nettoyez le plateau.
- 3) Après avoir nettoyé le plateau, vissez le couvercle et vérifiez si tout va bien.

*Pendant le nettoyage, veillez à ne pas vous blesser avec les conduits chauds, le compresseur, etc. et à ne pas casser des pièces du système

Conseils utiles

En cas de panne de courant

- Ce n'est pas un problème de stocker les aliments pendant 2 à 3 heures, même au milieu de l'été, à condition de ne pas ouvrir et fermer les portes
- En cas de panne de courant prévue, ne stockez pas plus d'aliments et faites autant de glace que possible pour la placer sur l'étagère supérieure du compartiment du réfrigérateur. L'intérieur sera ainsi maintenu froid.

Lors d'un arrêt pendant une période prolongée

- Nettoyez l'intérieur et laissez les portes ouvertes pendant 2 à 3 jours pour empêcher le développement de moisissures ou une saturation d'odeurs.

Installation de la poignée (modèles FR-651N../FN-651N.. uniquement)

1. Fixez le dispositif de serrage avec le boulon (fourni) et le tournevis (+).

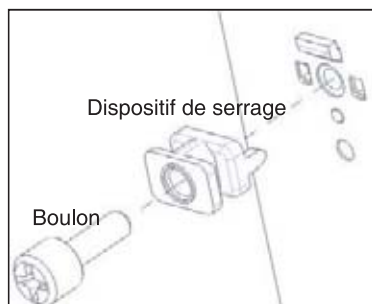
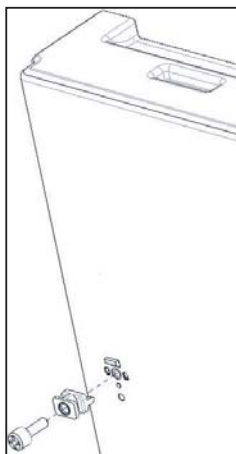

2. Alignez la poignée de porte sur le dispositif de serrage et tirez sur la poignée vers le bas.

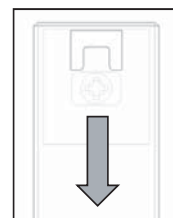
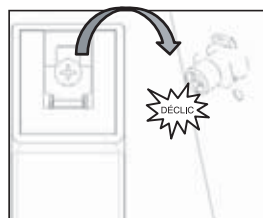

3. Fixez la vis dans l'orifice de la poignée.

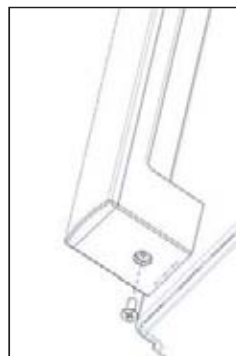

FICHE PRODUIT

- Marque : DAEWOO ELECTRONICS
- Modèle : FN-650N.. / FN-651N..
- Type de produit : Réfrigérateur-congélateur
- Classe énergétique : A+
- Consommation d'énergie de 420 kWh par an, calculée sur la base du résultat obtenu pour 24 heures dans des conditions d'essai normalisées. La consommation d'énergie réelle dépend des conditions d'utilisation et de l'emplacement de l'appareil.
- Volume total net : 492 L (Réfrigérateur 350 L · Congélateur 142 L avec 4 étoiles)
- Réfrigérateur et congélateur sans givre (froid ventilé total)
- La durée de montée en température : Autonomie de 13 h
- Pouvoir de congélation : 6.5 kg/24h
- Classe climatique: T. Cet appareil est conçu pour être utilisé à une température ambiante comprise entre 16 °C et 43 °C.
- Émissions acoustiques dans l'air : 44 dB(A)

