

COFFEE MACHINE
KAHVINKEITIN
ESPRESSOMASKIN
KAFFEMASKINE
ESPRESSOMASKIN
EKSPRES DO KAWY
ΚΑΒΕΦΟΖΟΓΕΡ
ΚΟΦΕΒΑΡΚΑ
ΚΑΒΟΒΑΡ

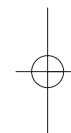

Instructions for use
Käyttöohjeet
Bruksanvisning
Brugervejledning
Bruksanvisning
Instrukcja użycowania
Kezelési utasítás
Инструкция по эксплуатации
Návod k použití

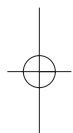
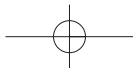

ELECTRICAL CONNECTION (UK ONLY)

- A) If your appliance comes fitted with a plug, it will incorporate a 13 Amp fuse. If it does not fit your socket, the plug should be cut off from the mains lead, and an appropriate plug fitted, as below.
WARNING: Very carefully dispose of the cut off plug after removing the fuse: do not insert in a 13 Amp socket elsewhere in the house as this could cause a shock hazard.
 With alternative plugs not incorporating a fuse, the circuit must be protected by a 15 Amp fuse.

- If the plug is a moulded-on type, the fuse cover must be re-fitted when changing the fuse using a 13 Amp Asta approved fuse to BS 1362. In the event of losing the fuse cover, the plug must NOT be used until a replacement fuse cover can be obtained from your nearest electrical dealer. The colour of the correct replacement fuse cover is that as marked on the base of the plug.
- B) If your appliance is not fitted with a plug, please follow the instructions provided below:

WARNING - THIS APPLIANCE MUST BE EARTHED
IMPORTANT

The wires in the mains lead are coloured in accordance with the following code:

- Green and yellow: Earth
- Blue: Neutral
- Brown: Live



As the colours of the wires in the mains lead may not correspond with the coloured markings identifying the terminals in your plug, proceed as follows:

The green and yellow wire must be connected to the terminal in the plug marked with the letter E or the earth symbol  or coloured green or green and yellow.

The blue wire must be connected to the terminal marked with the letter N or coloured black.

The brown wire must be connected to the terminal marked with the letter L or coloured red.

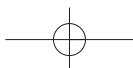

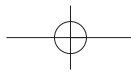
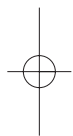
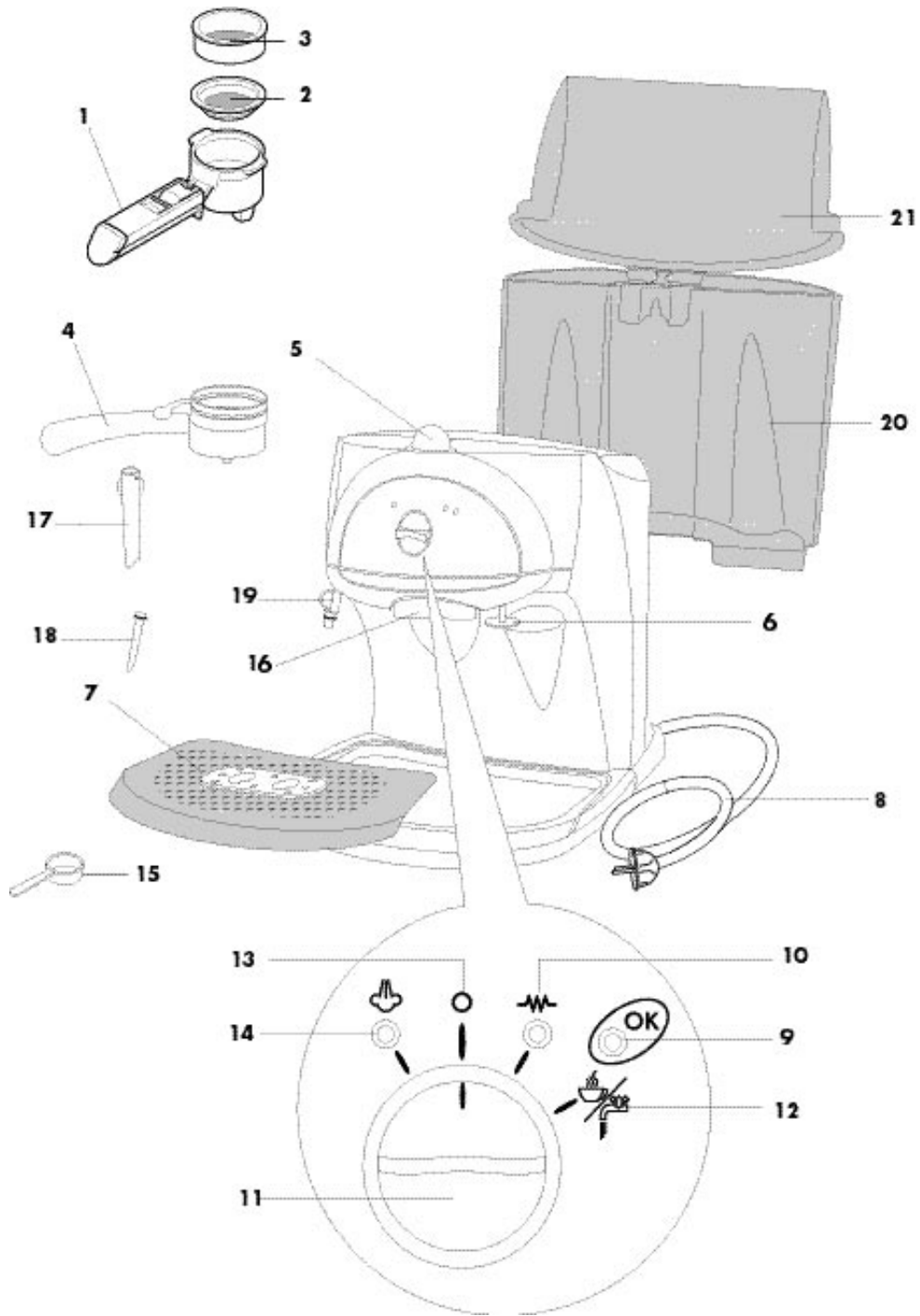
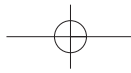

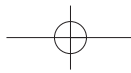
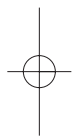
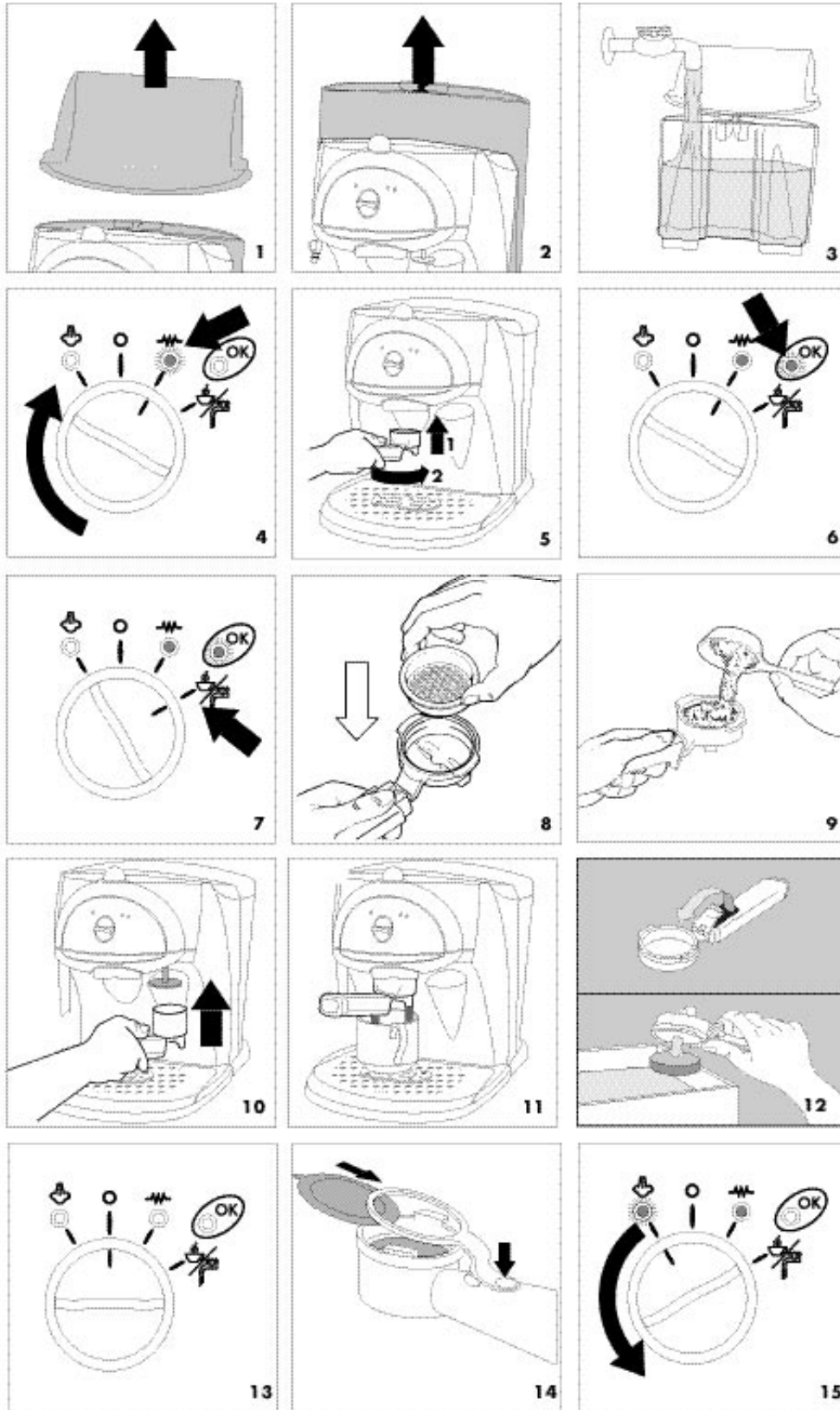
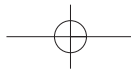

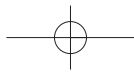
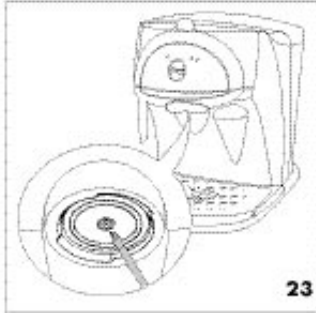
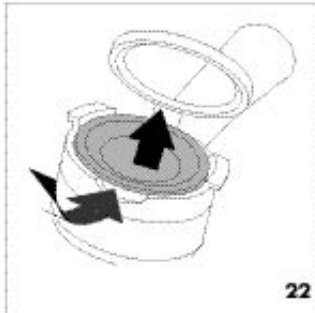
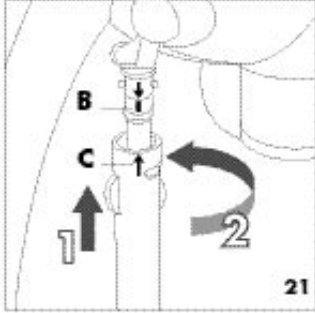
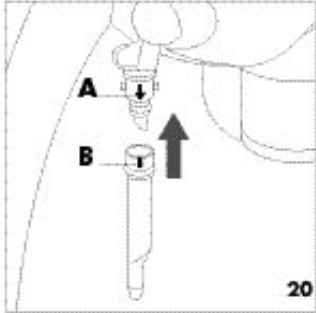
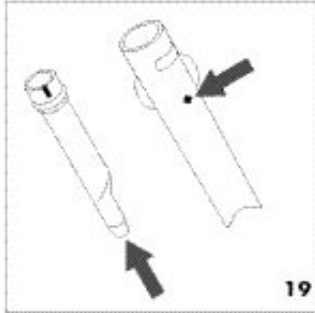
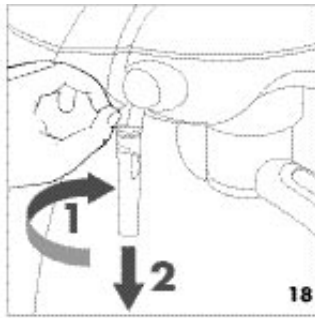
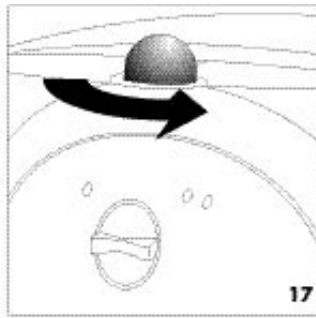
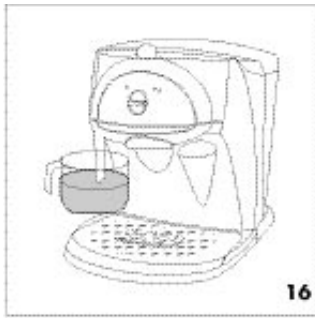
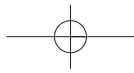



GB

Thank you for choosing this Delonghi coffee machine. To get the very best out of your new coffee machine it is advisable to read these instructions before using the appliance. This is the only way to ensure optimum results and maximum safety.

DESCRIPTION OF THE APPLIANCE

The following terms are used throughout the instruction manual

- 1 Filter holder for ground coffee
- 2 1-cup filter
- 3 2-cup filter
- 4 Filter holder for pods (if fitted)
- 5 Steam release knob
- 6 Coffee tamper
- 7 Removable drip tray - black area inside for positioning cups
- 8 Power supply cable
- 9 'OK' light
- 10  Boiler on function
- 11 Selector knob
- 12  Espresso function
- 13 "O" OFF position
- 14  Cappuccino function (for milk frothing)
- 15 Coffee measuring spoon
- 16 Boiler outlet
- 17 Milk frother
- 18 Steam nozzle
- 19 Delivery tube
- 20 Water tank
- 21 Lid for water tank

SAFETY WARNINGS

- This machine has been built to "make coffee" and to "reheat beverages"; please be careful to avoid burns from the sprays of hot water or steam and avoid any improper use.
- When the appliance is in use, do not touch any of the machine's hot surfaces.
- After unpacking, make sure that the machine is complete and undamaged. In case of doubt, do not use the appliance and seek the advice of a qualified service professional.
- Packaging materials (plastic bags, foam polystyrene, etc.) should not be left within the reach of children as this could be a potential source of danger.
- This appliance is to be utilised for domestic use only. Any other use is to be considered improper and

therefore, dangerous.

- The manufacturer takes no responsibility for damage derived from improper use.
- Never touch the appliance with wet or damp hands.
- The appliance is not intended for use by young children or infirm persons without supervision.
- Young children should be supervised to ensure that they do not play with the appliance.
- In case of breakdown or malfunctioning, turn off the appliance immediately and do not touch it. For repairs, please contact a Service Centre authorized by the manufacturer and request the use of original replacement parts only. The lack of respect for this point may compromise the safe use of the appliance.
- The power supply cable of this appliance must never be replaced by the user, because its replacement requires the use of special tools. If the cable should become damaged, or in case it needs to be replaced, please go to a Service Centre authorized by the manufacturer.
- When the appliance is not in use, turn off and disconnect the plug from the socket.
- As with any electrical appliance, whilst the instructions aim to cover as many eventualities as possible, caution and common sense should be applied when operating your appliance, particularly in the vicinity of young children.

INSTALLATION

- Place the coffee maker on flat work surface at a safe distance from taps and sinks.
- Check that the voltage corresponds to that indicated on the appliance rating plate. The appliance must always be connected to a well-earthed socket rated at 10 A minimum. The manufacturer is not liable for damage caused by inadequate earthing of the appliance.
- In the event of incompatibility between the plug on the appliance and the socket, have the plug replaced with another of the right type by a qualified professional. If the cable is damaged or requires replacing, contact a service centre authorised by the manufacturer only.
- Never install the machine in an environment that can reach a temperature less than or equal to 0°C (if the water in it freezes, the coffee maker may be damaged).
- When the machine is in operation, any additional cable can be stored in the machine by inserting it back into the cable supply outlet.

USING YOUR MACHINE FOR THE FIRST TIME

When you are using the machine for the first time, you should wash all the accessories i.e. filter holder, steam nozzle etc in warm soapy water and rinse. To ensure best tasting coffee the internal circuits must also be flushed through at least five times. To do this follow the directions below in "How to prepare espresso coffee" but use only water and not coffee.

HOW TO PREPARE ESPRESSO COFFEE

FILLING THE WATER TANK:





To remove the water tank simply pull upwards (fig 2) and fill the tank at the sink (fig 3). Do not exceed the MAX level on the water tank. The tank may also be filled without removing it, simply by pouring water into it directly from a jug.

Replace the tank by connecting the valve at the bottom of the tank with the hole in the base on the machine.

Note: Do not operate the appliance without water in the tank and always remember to fill the tank when the water level goes below the MIN level.

PREHEATING THE COFFEE MACHINE

To ensure your espresso coffee is dispensed at the right temperature it is essential that the coffee unit is preheated.

- Turn the selector knob so that the indented line on the selector knob points to the boiler on function . Red light next to  will come on (fig 4).
- Attach the empty filter holder (without coffee) to the machine by positioning it under the boiler outlet with the handle towards the left (fig 5). Push upwards and at the same time turn the handle as far right as possible. It does not matter if the handle is not centrally aligned with the machine, as long as the filter holder is firmly attached to the appliance.
- Position a cup under the filter holder. Use the same cup that the coffee will be served in, so that it may be preheated.
- Wait until the orange "OK" light comes on (fig 6) and turn the selector knob to the espresso function  position (fig 7). Allow water to flow until the orange "OK" light goes out, then stop the flow of water by turning the selector knob to the boiler on function  (fig 4)
- Empty the cup, wait until the "OK" pilot light comes on again and repeat the whole operation one more time.
- For optimum preheating, the selector knob can be left

in the "boiler on"  position for approximately half an hour before making any coffee.

HOW TO PREPARE ESPRESSO COFFEE:

Hints and Tips:

- It is important to use a high quality ground coffee with a fine grind in order to avoid the obstruction of the filter during the brewing.
 - It is important to ensure that the filter is clean before filling with coffee.
 - Tamping the coffee gives a better quality espresso. If you press too hard, the coffee comes out slowly and the cream is dark in colour. If on the other hand, the coffee is not pressed enough, it will come out too quickly and the cream will be light in colour.
 - Preheating the machine will ensure your coffee is dispensed at the correct temperature
 - Espresso is a strong dark coffee with a distinctive caramel coloured froth, known as the "crema". Espresso coffee is best served in small "demi-tasse" cups, with a half cup being the ideal serving (approx 1 1/2 - 2 fl oz).
1. After carrying out the preheating of the machine as described in the preceding section, in order to make just one cup of espresso coffee, insert the 1-cup filter (the smaller of the two provided) into the filter holder (Fig. 8) and fill it with one level measuring spoon of ground coffee – about 7 grams. If you wish to prepare two cups of espresso coffee, use the 2-cup filter (the larger of the two provided) and fill it with two less-than-level measuring spoons of ground coffee (about 6+6 grams).
 2. Distribute the ground coffee uniformly and press it lightly with the pressing pad (Fig. 10).
 3. Remove any excess coffee from the filter holder rim and attach the filter holder to the machine. To do this push the filter holder upwards and at the same time turn the handle as far right as possible. It does not matter if the handle is not centrally aligned with the machine, as long as the filter holder is firmly attached to the appliance (fig 5).
 4. Place the cup or cups (cups can be preheated by rinsing under hot water) on the black part of the removable drip tray (fig 11). Ensure that the cup or cups line up with the dispensing holes on the filter holder.
 5. Wait until the "OK" light comes on (fig 6) then turn the selector knob to the espresso function  (fig 7) until the desired quantity of coffee is obtained (approx 1 1/2 - 2 fl oz or 1/2 "demi-tasse" cup).
 6. To detach the filter holder, turn the handle from right to left. To avoid any splashing, do not detach

the filter holder while the machine is dispensing coffee.

7. To remove the used coffee, hold the filter locked with the special lever that is built into the handle and let the coffee fall out by knocking the overturned filter holder (Fig. 12).
- 8 To switch off the coffee machine, turn the selector knob on the appliance to the OFF position "O" (fig 13)

HOW TO PREPARE COFFEE USING THE FILTER HOLDER FOR PODS (if fitted):

- Preheat the machine as described in the above preheating section.
- Press the filter holder button and insert the pod into the filter (fig 14).

Note: Use pods which conform to the ESE standard: this will be indicated on the packaging by the following symbol:



The ESE standard is a system accepted by the leading coffee pod manufacturers, and allows espresso coffee to be prepared simply and without any mess.

- Attach the filter holder onto the machine, moving from left to right (fig 5).
- Proceed as in points 4, 5 and 6 in the previous section on how to prepare espresso.
- To remove the pod, press the button on the filter holder and simply lift the pod out
- To turn the coffee machine off, turn the selector knob on the appliance to the Off position "O" (fig 13). If you use the "illycaffè" coffee pods, use the special filter holder. Insert the coffee pod ensuring the name "illy" is facing down and the long side of the pod is parallel to the handle (see illustration).

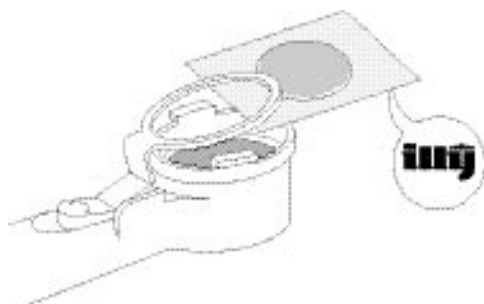

HOW TO MAKE CAPPUCCINO



1. Prepare espresso coffee, using cups that are large enough for cappuccinos (see "How to prepare espresso coffee).
 2. Turn the selector knob to the ☞ position (fig. 15) The "cappuccino function" and "boiler on" red lights will come on. Wait until the orange "OK" light comes on, to indicate that the boiler has reached the ideal temperature for producing steam.
 3. In the meantime, fill a container with approximately 3 fl. oz of milk for each cappuccino to be prepared. The milk must be cold from the refrigerator (not warm!). In choosing the container, bear in mind that the volume of the milk will increase by 2 or 3 times. Semi skimmed milk gives best results.
- NOTE: We suggest you used semi-skimmed milk at refrigerator temperature.*
4. Position the container with the milk in it under the milk frother (fig. 16).
 5. Immerse the cappuccino maker nozzle about 2 cm deep into the milk and turn the steam knob in an anti-clockwise direction (fig. 17) (by turning the knob to a greater or lesser extent, it is possible to vary the quantity of steam that comes out from the cappuccino maker). At this point, the milk will begin to increase in volume and to appear frothy.
 6. Once the desired temperature has been reached (the ideal temperature is 60°C), stop the delivery of steam by turning the steam knob in a clockwise direction and at the same time positioning the selector knob at "O" (fig. 13).
 7. Pour the frothed milk into the cups containing the espresso coffee. Your cappuccino is now ready. Add sugar to taste and, if desired, sprinkle a little powdered chocolate on top of the froth.

IMPORTANT: always clean the milk frother and steam nozzle immediately after use. Proceed as follows:

1. By turning the steam knob (fig. 17), allow a little steam to come out for a few seconds. Then close firmly by turning clockwise.
2. Hold the upper part tight with one hand and use your other hand to unscrew the cappuccino maker, rotating it in a clockwise direction, and remove it from the nozzle (fig. 18).
3. Remove the steam nozzle by sliding it off the delivery tube (fig. 19).
4. Wash the cappuccino maker and steam nozzle thoroughly with tepid water.
5. Check that the two holes shown in fig. 20 are not blocked. If necessary, clean them with the help of a pin.

6. Re-attach the steam nozzle by inserting it into the steam tube and aligning the 'A' arrow with the 'B' notch, as indicated in figure 20.
7. Re-attach the cappuccino maker by sliding it all the way into the steam nozzle, aligning the 'C' arrow with the 'B' notch, as shown in figure 21, and then turning it in an anti-clockwise direction.

PRODUCING HOT WATER

1. Turn on the coffee unit by turning the selector knob to the  position (fig. 4).
2. Position a container under the cappuccino maker.
3. When the 'OK' pilot light comes on, position the selector knob at  (fig. 7) and at the same time turn the steam knob in an anti-clockwise direction (fig. 17); hot water will come out from the cappuccino maker.
4. To stop the flow of hot water, turn the steam knob in a clockwise direction and position the selector knob at "O".

CLEANING AND MAINTENANCE

CLEANING THE FILTER HOLDER FOR GROUND COFFEE

After use, it is necessary to clean the filter holder in the following manner:

- Turn the bottom of the filter holder in an anti-clockwise direction and take it off (fig. 22).
- Rinse with hot water.
- Replace the bottom.

Every so often it is necessary to eliminate the build up that forms on the metal crown of the filter holder, immersing it in hot water for about ten minutes and then activating the cursor several times.

Never wash the filter holder in the dishwasher.

In the event of the coffee maker remaining unused for a long period, it is not recommended that the filter holder be left attached, because the gasket of the boiler could lose its elasticity.

CLEANING THE FILTER HOLDER FOR PODS (IF SUPPLIED)

Every so often, the filter holder for pods should be cleaned, as follows:

- press the filter holder button and remove the filter, as indicated in fig. 23
- check that the pinholes of the filter are not blocked. If necessary, clean it carefully with hot water, scrubbing it with an abrasive pad.
- clean the inside of the filter holder and the rubber gasket;
- replace the filter.

Never wash the filter holder in the dishwasher.

CLEANING THE ESPRESSO BOILER OUTLET

At least once a year, it is necessary to clean the outlet of the espresso boiler in the following manner:

- check that the coffee machine is not warm and the plug is detached from the mains;
- using a screwdriver, unscrew the screw that holds the outlet of the espresso boiler (fig. 23);
- using a moist cloth, clean the area of the boiler where the outlet was positioned;
- brush the outlet with a little dish-washing liquid until all the pinholes are clean;
- rinse the outlet under the tap, still scrubbing it;
- replace the outlet of the espresso boiler.





OTHER CLEANING OPERATIONS

1. Do not use solvents or detergents in cleaning the coffee maker. Use a soft, damp cloth.
2. Remove the drip-trays, empty them and wash them periodically.
3. Clean the water tank.

ATTENTION: during cleaning, never immerse the unit in water – it is an electrical appliance.

DESCALING

It is advisable to clean the calcium from the machine every 200 cups of coffee. It is recommended that specific (store-bought) products for descaling of espresso coffee machines be used. If such products are not available, it is possible to proceed as follows:

1. Fill the tank with water using 1 liter of water;
2. Dissolve 2 spoonfuls (about 30 grams) of citric acid in the water (available from chemists);
3. Turn the selector knob to the  position and wait until the 'OK' light comes on.
4. Check that the filter holder is not attached and place a container under the outlet of the machine;
5. Turn the selector knob to the  position and allow half of the solution in the tank to flow out. Then stop the flow by turning the selector to the "O" position.
6. Allow the solution to act for about 15 minutes, then start up the flow again until the tank is completely empty;
7. To eliminate the remains of the solution and the calcium, rinse the tank well, fill it with clean water and replace.
8. Turn the selector knob to the  position and allow all of the remaining solution in the tank to flow out.
9. Turn the selector knob to the  position and repeat operations 7 and 8 one more time.

Repairs for malfunctioning caused by problems of calcium build-up are not covered by the guarantee if the descaling process described above is not carried out regularly.

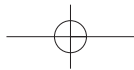

PROBLEM	POSSIBLE CAUSES	SOLUTION
Espresso coffee no longer comes out.	<ul style="list-style-type: none"> • Lack of water in the tank. • The holes in the filter holder spouts are blocked. • The outlet of the espresso boiler is blocked. • The tank is badly inserted and the valve at the bottom is not open. 	<ul style="list-style-type: none"> • Fill the water tank. • Clean the holes in the spouts. • Clean as indicated in the "Cleaning the espresso boiler outlet" section. • Press the tank lightly so as to open the valve at the bottom.
Espresso coffee drips from the edges of the filter holder, instead of from its holes.	<ul style="list-style-type: none"> • The filter holder is badly inserted. • The gasket of the espresso boiler has lost elasticity. • The holes in the filter holder spouts are blocked. 	<ul style="list-style-type: none"> • Attach the filter holder on correctly and turn it all the way. • Have the espresso boiler gasket replaced at an Service Centre • Clean the holes in the spouts.
The espresso coffee is cold.	<ul style="list-style-type: none"> • The 'OK' pilot light was not on when the coffee delivery switch was pressed. • The preheating was not carried out. • The cups were not preheated. 	<ul style="list-style-type: none"> • Wait until the OK pilot light comes on. • Carry out the preheating as indicated in the "Preheating the coffee unit" section. • Preheat the cups by rinsing them in hot water.
The pump is too noisy.	<ul style="list-style-type: none"> • The water tank is empty. • The tank is inserted wrongly and the valve at the bottom is not open. 	<ul style="list-style-type: none"> • Fill the tank. • Press the tank lightly so as to open the valve at the bottom.
The coffee cream is light-coloured (the coffee comes out quickly from the spout).	<ul style="list-style-type: none"> • The ground coffee has not been pressed enough. • The quantity of ground coffee is scarce. • The coffee is not ground finely enough. 	<ul style="list-style-type: none"> • Tamper the ground coffee down more. • Increase the quantity of coffee. • Only use coffee specifically ground
The coffee cream is dark (the coffee comes out slowly from the spout).	<ul style="list-style-type: none"> • The ground coffee is too tightly pressed. • The quantity of ground coffee is too much. • The espresso boiler outlet is blocked. • The coffee is too finely ground. 	<ul style="list-style-type: none"> • Press the coffee less. • Decrease the quantity of ground coffee. • Clean the outlet as described in "Cleaning the espresso boiler outlet" section. • Only use coffee specifically ground for espresso coffee machines.
The coffee has an acidic taste.	<ul style="list-style-type: none"> • The unit was not sufficiently rinsed after the descaling process procedure. 	<ul style="list-style-type: none"> • Rinse the unit as described in the "descaling" section.
The milk does not froth when making a cappuccino.	<ul style="list-style-type: none"> • The milk is not cold enough. • The cappuccino maker is dirty. 	<ul style="list-style-type: none"> • Always use milk at refrigerator temperature. • Carefully clean the pinholes in the milk frother

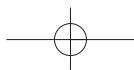



SF

Lue tämä käyttöohje huolellisesti ennen kuin asennat tai käytät keitintä. Osaamalla keittimen toimintaperiaatteet saat parhaan mahdollisen kahvin ja vältyt käyttövirheilä.

LAITTEEN KUVAUS

Näitä termejä käytetään jatkuvasti seuraavilla sivuilla.

1. Suodatinkuppi jauhetulle kahville
2. Yhden kupin suodatin
3. Kahden kupin suodatin
4. Suodatinkuppi annospusseja varten (mikäli varusteena)
5. Höyrynuppi
6. Painin
7. Kupin alusta
8. Virtajohto
9. OK- merkkivalo
10. Merkkivalo  (kone päällä) kahvitoiminnolla
11. Valitsinnuppi
12. Asento  kahvin/veden tiputus
13. Asento "0", pois päältä
14. Höyryn merkkivalo  (kone päällä) höyrytoiminnolla
15. Kahvin annoslusikka
16. Lämmittimen suutin
17. Cappuccinon sekoitin
18. Höyrysuutin
19. Valutusputki
20. Vesisäiliö
21. Vesisäiliön kansi

TURVAOHJEET

- Tämä laite on suunniteltu kahvin keittoon ja juomien lämmittämiseen. **Varo kuumaa vettä ja höyryä ja muista käyttää keitintä ohjeiden mukaisesti.**
- Älä koske kuumiin osiin.
- Varmista pakkauksen poistamisen jälkeen, että keitin on moitteettomassa kunnossa. Älä käytä laitetta, mikäli sen kunnossa ilmenee puutteita vaan ota yhteys valtuutettuun ammattilaiseen
- Älä jätä pakkausmateriaalia (muovipussit, styroksit jne.) lasten ulottuvilla, sillä ne saattavat aiheuttaa vaaratilanteita leikkikaluna käytettäessä
- Tämä keitin on tarkoitettu ainoastaan kotikäyttöön. Kaikki muu käyttö katsotaan vääräksi ja vaaralliseksi käytöksi
- Valmistaja ei vastaa mistään virheellisestä tai huolimattomasta käytöstä aiheutuneista vahingoista.

- Älä koske keittimeen, jos kätesi tai jalkasi ovat märät tai kosteat.
- Älä anna lasten tai vastuuttomien henkilöiden käyttää keitintä ilman valvontaa
- Sammuta keitin, jos siihen tulee jokin vika tai sen toiminnassa ilmenee puutteita. Älä yritä korjata sitä itse. Ota yhteys valmistajan valtuuttamaan huoltoliikkeeseen mahdollisten korjausten suorittamista varten. Vaadi aina alkuperäisiä varaosia. Tämän ohjeen laiminlyöminen voi vaarantaa laitteen turvallisuuden.
- Käyttäjä ei saa vaihtaa tämän laitteen verkkojohtoa, sillä tämän toimenpiteen suorittamiseen tarvitaan erityistyökaluja. Verkkojohdon saavat korjata tai vaihtaa ainoastaan valmistajan valtuuttamat huoltoliikkeet, jolloin tapaturmilta vältytään.

ASENNUS

- Aseta laite työtasolle kauaksi vesihanoista tai tiskialtaista.
- Varmista ennen keittimen käyttöönottoa, että verkkovirran jännite vastaa keittimen arvokyltissä ilmoitettua jännitettä. Kytke keitin ainoastaan riittävästi maadoitettuun pistorasiaan, jonka teho on vähintään 10 A. Valmistaja ei vastaa mistään onnettomuuksista tai vahingoista, jotka johtuvat laitteen maadoittamisen laiminlyönnistä.
- Jos pistotulppa ei sovi pistorasiaan, anna valtuutetun sähkömiehen suorittaa pistorasian vaihto sopivampaan pistorasiaan
- Älä asenna kahvinkeitintä koskaan tiloihin, jossa lämpötila voi pudota 0° tai sen alapuolelle (veden jäätymessä laite voi vahingoittua).
- Mikäli virtajohto on liian pitkä, voit työntää ylimääräisen johdon osan virtajohdon ulostuloaukosta laitteen sisälle.

ESPRESSO- KAHVINKEITTIMEN KÄYTTÖ VESISÄILIÖN TÄYTTÄMINEN

Poista vesisäiliön kansi (kuva 1) ja poista säiliö tämän jälkeen vetämällä sitä ylöspäin (kuva 2).

Täytä säiliö puhtaalla ja raikkaalla vedellä. Varmista, ettei ylitä kirjoitusta MAX. (kuva 3).

Pane säiliö takaisin työntämällä sitä kevyesti siten, että säiliön pohjalla oleva venttiili aukeaa.



Voit täyttää säiliön myös helpommin ilman että vedet sen ulos, jolloin voit kaataa veden säiliöön suoraan kannusta.

HUOM: Älä käytä laitetta koskaan silloin, kun säiliössä ei ole vettä ja muista täyttää taso aina silloin kun se saavuttaa pari senttimetriä pohjasta.



KAHVINKEITINYKSIKÖN ESILÄMMITYS

Oikean lämpöisen espresso- kahvin edellytyksenä on että kahvinkeitin lämmitetään ensin. Suorita tämä asettamalla valitsinruppi asentoon  (kuva 4) vähintään puoli tuntia ennen kahvin valmistusta. Muista jättää suodatinkuppi kahvinkeittimeen kiinni (varmista, että höyryruppi on kiinni). Kiinnitä suodatinkuppi kahvinkeittimeen asettamalla se höyrysuuttimen alapuolelle siten, että kahva osoittaa vasemmalle (katso kuva 5) ja työnnä sitä ylöspäin. Käännä kahvaa samanaikaisesti oikealle. Käännä aina loppuun saakka. Voit keittää kahvin puolen tunnin kuluttua seuraamalla seuraavassa kappaleessa annettuja ohjeita.

Voit esilämmittää kahvinkeitimen myös nopeammin seuraavalla tavalla:

1. Pane kahvinkeitin päälle asettamalla valitsinruppi  asentoon (kuva 4). Kiinnitä suodatinkuppi koneeseen, mutta älä täytä sitä vielä kahvilla.
2. Pane kuppi suuttimen alle. Käytä samaa kuppia, johon aiot keittää kahvin, jolloin se lämpenee.
3. Odota, että "OK" merkkivalo syttyy (kuva 6) ja käännä valitsinruppi tämän jälkeen asentoon  (kuva 7). Anna veden valua ulos, kunnes "OK"-merkkivalo sammuu ja pysäytä tippuminen kääntämällä valitsinruppi asentoon  (kuva 4).
4. Tyhjennä kuppi ja odota, että "OK" merkkivalo syttyy uudelleen ja toista sama toimenpide.

ESPRESSO- KAHVIN VALMISTUS JAUHETULLE KAHVILLE OLEVAA SUODATINKUPPIA KÄYTTÄMÄLLÄ

1. Suorita kahvinkeitimen esilämmitys edellisessä kappaleessa kuvatulla tavalla. Mikäli haluat valmistaa 1 kupin espressoa, aseta yhden kupin suodatin (pienempi kahdesta toimitetusta) suodatinkuppiin (kuva 8) ja kaada 1 tasainen mittalusikallinen jauhettua kahvia, noin 7 grammaa (kuva 9). Mikäli haluat puolestaan valmistaa kaksi kuppia espresso- kahvia, käytä kahden kupin suodatinta (suurempi kahdesta toimitetusta) ja kaada siihen kaksi vajaata mittalusikallista kahvia (noin 6+6 grammaa).
2. Levitä jauhettu kahvi tasaisesti ja paina sitä kevyesti painimella (kuva 10).
HUOM: Jauhetun kahvin painaminen on erittäin tärkeää parhaan espresso- kahvin keittämiseksi. Mikäli painat liikaa, kahvi tippuu hiljalleen ja vahto on tummaa. Mikäli painat liian vähän, kahvi tippuu liian nopeasti ja vahto on väriiltään kirkasta
3. Poista suodatinkupin reunoille mahdollisesti jäänyt ylimääräinen kahvi ja kiinnitä suodatinkuppi keittimeen. Käännä se aina loppuun saakka (kuva 5).
4. Aseta kuppi tai kupit suodatinkupin valutussuuttimen alapuolelle. Jos mahdollista, lämmitä myös kupit huutelemalla ne kuumalla vedellä (kuva 11).
5. Varmista, että "Espresso OK"- merkkivalo (kuva 6) palaa (mikäli se on sammuneena, odota että se syttyy). Valitse tämän jälkeen kahvin tiputus  (kuva 7), kunnes kahvia on valunut tarpeeksi. Voit pysäyttää tippumisen asettamalla tämän valitsimen asentoon  (kuva 4).
6. Irrota suodatinkuppi kääntämällä kahvaa oikealta vasemmalle
HUOMIO: Älä irrota suodatinkuppia koskaan silloin, kun keittimestä tippuu kahvia. Roiskeiden vaara.
7. Poista vanhat kahvinporot suodatinkupista pitämällä suodatinta lukittuna kahvassa olevaa vipua käyttämällä ja poista kahvi lyömällä ylös alaisin olevaa suodatinta kevyesti (kuva 12).
8. Sammuta kahvinkeitin kääntämällä valitsinruppi asentoon "O" (kuva 13).

HUOMIO: Laitteen ensimmäisen käyttöönoton yhteydessä kaikki lisälaitteet sekä sisäiset piirit on pestävä valmistamalla vähintään viisi kahvikupillista ilman kahvia.

ESPRESSO- KAHVIN VALMISTUS ANNOSPUSSELLE OLEVAA SUODATINKUPPIA KÄYTTÄMÄLLÄ (MIKÄLI VARUSTEENA)

1. Esilämmitä kahvinkeitin kappaleessa "KAHVINKEITINYKSIKÖN ESILÄMMITYS" annettujen ohjeiden mukaisesti.
2. Paina suodatinkupin painiketta ja aseta annospussi siten, että se asettuu hyvin suodattimen päälle (kuva 14).

HUOM: Käytä annospusseja, jotka vastaavat ECE-laatuvaatimuksia. Tämä on osoitettu pakkauksessa seuraavalla merkillä



ECE- laatuvaatimus on kaikkien suurimpien annospussien valmistajien hyväksymä järjestelmä, jonka avulla espresso- kahvi voidaan valmistaa helpoimmin ja puhtaimmin.

3. Kiinnitä suodatinkuppi keittimeen ja käännä se aina loppuun saakka (kuva 5).
4. Toimi edellisessä kappaleessa olevien kohtien 4, 5 ja 6 ohjeiden mukaisesti.
5. Poista annospussi painamalla suodatinkupin painiketta ja vedä se ulos.
6. Sammuta kahvinkeitin kääntämällä valitsinruppi asentoon "O" (kuva 13).

Mikäli käytät kahvinkeitinissäsi "serving illycaffè" annospusseja, käytä tarkoitukseen olevaa suodatinkuppiä. Aseta kahvin annospussi paikalleen siten, että kirjoitus "illy" asettuu alaspäin ja annospussin pitkä sivu on samansuuntainen kahvan kanssa (katso kuvaa).



CAPPUCCINON VALMISTUKSEEN TARVITTAVAT TOIMENPITEET

1. Käytä riittävän suurta kuppia espresso- kahvia valmistaessasi.
2. Käännä valitsinruppi asentoon  (kuva 15) ja odota, että "OK"- merkkivalo syttyy (kuva 6). Merkkivalon syttyminen osoittaa, että lämmitin on saavuttanut parhaan mahdollisen lämpötilan höyryn tuottamiselle.
3. Täytä astia tällä välin noin 100 grammalla maitoa jokaista valmistamaasi cappuccinoa kohden. Varmista, että maito on jääkaappikylmää (ei kuuma!). Muista astiaa valitessasi, että maidon tilavuus kasvaa noin 2 tai 3 kertaiseksi cappuccinon valmistuksen aikana.

HUOM: Suosittelemme jääkaappikylmän kevytmaidon käyttöä.



4. Aseta maitoa sisältävä astia cappuccinon sekoittimen alle (kuva 16).
5. Aseta cappuccinon sekoitin maitoon noin 2 cm matkalta ja käännä höyrynuppia vastapäivään (kuva 17) (voit säätää cappuccinon sekoittimesta tulevan höyryn määrää kääntämällä sitä joko enemmän tai vähemmän). Nyt maidon tilavuus alkaa kasvamaan ja se muuttuu kermamaiseksi.
6. Keskeytä höyryn tulo kääntämällä höyrynuppia myötäpäivään sen jälkeen, kun lämpötila on oikea (paras mahdollinen lämpötila on 60°C) ja aseta valitsinruppi samanaikaisesti asentoon "O" (kuva 13).
7. Kaada emulsoitunut maito aiemmin valmistettua espresso- kahvia sisältäviin kuppeihin. Cappuccino on nyt valmis. Lisää sokeria maun mukaan ja kaada kaakaojauhetta maitovaahdon pinnalle..

TÄRKEÄÄ: Puhdista cappuccinon sekoitin aina käytön jälkeen. Suorita tämä seuraavasti:

1. Käännä höyrynuppia ja anna jonkin verran höyryä tulla ulos muutaman sekunnin ajan (kuva 17).
2. Pidä toisella kädellä ylempää osaa paikallaan ja ruuvaa toisella kädellä cappuccinon sekoitin irti kääntämällä sitä myötäpäivään. Vedä se suuttimesta (kuva 18).
3. Poista höyrysuutin vetämällä se valutusputkesta.
4. Pese cappuccinon sekoitin ja höyrysuutin huolellisesti kädenlämpöisellä vedellä.
5. Tarkista, etteivät kaksi kuvassa 19 osoitettua reikää ole tukossa. Puhdista ne tarvittaessa neulalla.
6. Asenna höyrysuutin paikoilleen asettamalla se höyryputkeen siten, että kuvassa 20 oleva merkki A ja merkki B asettuvat kohdalleen.

7. Asenna cappuccinon sekoitin paikoilleen työntämällä se loppuun saakka höyrysuuttimen siten, että kuvassa 21 osoitetut nuoli C ja merkki B asettuvat kohdalleen. Käännä sitä tämän jälkeen vastapäivään.

KUUMAN VEDEN VALMISTAMINEN

1. Käynnistä kahvinkeitin kääntämällä valitsinruppi asentoon  (kuva 4).
2. Aseta astia cappuccinon sekoittimen alle;
3. "OK"-merkkivalon syttymisen yhteydessä aseta valitsinruppi asentoon  (kuva 7) ja käännä höyrynuppia samanaikaisesti vastapäivään (kuva 17). Kuumaa vettä alkaa valumaan cappuccinon sekoittimesta.
4. Käännä höyrynuppi myötäpäivään, kun haluat keskeyttää kuuman veden tulon ja aseta valitsinruppi asentoon "O".

PUHDISTUS JA HUOLTO

ANNOSPUSSEILLE TARKOITETUN SUODATINKUPIN PUHDISTUS (MIKÄLI VARUSTEENA)

Puhdista annospusseille tarkoitettu suodatinkuppi seuraavasti:

- paina suodatinkupin painiketta ja poista suodatin kuvassa 22 kuvatulla tavalla.
 - tarkista, etteivät pienet suodattimen reiät ole tukossa. Puhdista ne tarvittaessa huolellisesti kuumalla vedellä ja hankaa niitä karkealla sienellä.
 - Puhdista suodatinkupin sisäosat sekä kuminen tiiviste;
 - Aseta suodatin takaisin paikoilleen;
- Älä pese suodatinkuppia koskaan astianpesukoneessa.

ESPRESSON LÄMMITTIMEN SUUTTIMEN PUHDISTUS

Puhdista espresson lämmittimen suutin vähintään kerran vuodessa seuraavasti:

- Varmista, ettei kahvinkeitin ole kuuma ja että pistotulppa on irrotettu pistorasiasta;
- Irrota espresson lämmittimen suuttimen kiinnitysruuvit ruuvimeisseliä käyttämällä (kuva 23);
- Puhdista suuttimen kiinnitysalue kostealla pyyhkeellä;
- Harjaa suutin vedellä ja astianpesuaineella, kunnes kaikki pienet reiät ovat puhtaat.
- Huuhtelee suutin juoksevan veden alla ja hankaa sitä samalla.
- Asenna espresson lämmittimen suutin takaisin paikoilleen;





MUUT PUHDISTUKSET

1. Älä käytä liuotainaineita tai hankausaineita keittimen puhdistukseen. Puhdistukseen riittää kostea ja pehmeä pyyhe.
2. Poista, tyhjennä ja pese pisanan keruualusta säännöllisesti.
3. Puhdista espresson vesisäiliö.

HUOMIO: Älä upota keitintä veteen puhdistuksen aikana, sillä se on sähkökäyttöinen laite

KALKIN POISTO

Suosittellemme keittimen kalkin poiston suorittamista joka 200 kahvin valmistuksen välein. Suosittelemme erityisien markkinoilla olevien espresso-kahvinkeitimen kalkin poistoon tarkoitettujen tuotteiden käyttöä. Toimi seuraavasti, mikäli et löydä tällaisia tuotteita:

1. Kaada säiliöön 1 litra vettä;
2. Kaada sekaan 2 lusikallista (noin 30 grammaa) sitruunahappoa (saatavilla apteekeista tai ruokatavarakaupoista);
3. Käännä valitsinruppi asentoon  ja odota, että "OK"-merkkivalo syttyy;
4. Varmista, ettei suodatinkuppi ole paikoillaan ja aseta keruustasia keittimen suuttimen alle;
5. Käännä valitsinruppi asentoon  ja tyhjennä puolet säiliöstä. Keskeytä tiputus kääntämällä valitsin asentoon "O".
6. Anna neste vaikuttaa noin 15 minuutin ajan ja jatka valuttamista, kunnes säiliö on tyhjenyt kokonaan.
7. Poista neste ja kalkkikiven jäämät huuhtelemalla säiliö huolellisesti, täytä se puhtaalla vedellä ja aseta se takaisin paikoilleen.
8. Käännä valitsinruppi asentoon  ja odota, että säiliö tyhjenee kokonaan;
9. Paina katkaisinta uudelleen  ja toista kohdissa 7 ja 8 mainitut toimenpiteet.

Kalkkikiven aiheuttamista ongelmista johtuvat korjaukset eivät kuulu takuun piiriin, mikäli yllä mainittua kalkin poistoa ei ole suoritettu säännöllisesti

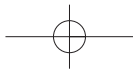

ONGELMA	MAHDOLLISET SYYT	KORJAUS
Espresso- kahvia ei tipu	<ul style="list-style-type: none"> • Vesisäiliössä ei ole vettä • Suodatinkupin valutussuuttimen reiät ovat tukossa • Espresso- lämmittimen suutin on tukossa • Säiliö on asetettu väärin paikoilleen ja sen pohjalla oleva venttiili ei ole auki. 	<ul style="list-style-type: none"> • Täytä säiliö vedellä • Puhdista valutussuuttimen reiät • Suorita puhdistus kappaleessa "Espresso- lämmittimen suuttimen puhdistus" annettujen ohjeiden mukaisesti. • Paina säiliötä kevyesti siten, että sen pohjalla oleva venttiili aukeaa.
Il caffè espresso gocciola dai bordi del portafiltro anziché dai fori	<ul style="list-style-type: none"> • Suodatinkuppi on asetettu väärin paikoilleen • Espresso- lämmittimen tiiviste on kovettunut; • Suodatinkupin valutussuuttimen reiät ovat tukossa. 	<ul style="list-style-type: none"> • Kiinnitä suodatinkuppi oikein paikoillaan ja käännä se loppuun saakka • Vaihda espresso- lämmittimen tiiviste, jonka saat huoltoliikkeestämme • Puhdista valutussuuttimen reiät.
Espresso- kahvi on kylmää	<ul style="list-style-type: none"> • Espresso "OK"- merkkivalo ei pala silloin, kun kahvin tiputuksen katkaisinta painetaan: • Esilämmitystä ei ole suoritettu • Kuppeja ei ole esilämmitetty; 	<ul style="list-style-type: none"> • Odota, että "OK"- merkkivalo syttyy; • Suorita esilämmitys kappaleessa "Kahvinkeitinysikön esilämmitys" annettujen ohjeiden mukaan; • Esilämmitä kupit
Pumpun toiminta on äänekästä	<ul style="list-style-type: none"> • Vesisäiliö on tyhjä • Säiliö on asetettu väärin paikoilleen ja sen pohjalla oleva venttiili ei ole auki. 	<ul style="list-style-type: none"> • Täytä säiliö • Paina säiliötä kevyesti siten, että sen pohjalla oleva venttiili aukeaa.
Kahvin vahto on kirkasta (valu nopeasti valutussuuttimesta)	<ul style="list-style-type: none"> • Jauhettua kahvia ei ole painettu tarpeeksi • Jauhettua kahvia on asetettu liian vähän • Kahvi on karkeajauhettua 	<ul style="list-style-type: none"> • Paina jauhettua kahvia enemmän • Lisää kahvin määrää • Käytä ainoastaan espresso- kahvinkeitinille tarkoitettua jauhettua kahvia
Kahvin vahto on tummaa (kahvi valuu hitaasti valutussuuttimesta)	<ul style="list-style-type: none"> • Jauhettua kahvia on painettu liikaa • Jauhettua kahvia on asetettu liikaa • Espresso- lämmittimen suutin on tukossa • Kahvi on jauhettu liian hienoksi 	<ul style="list-style-type: none"> • Paina kahvia vähemmän • Vähennä jauhettua kahvin määrää • Suorita puhdistus kappaleessa "Espresso- lämmittimen suuttimen puhdistus" annettujen ohjeiden mukaisesti • Käytä ainoastaan espresso- kahvinkeitinille tarkoitettua jauhettua kahvia.
Kahvi maistuu happamalta	<ul style="list-style-type: none"> • Kalkin poiston jälkeistä huuhtelua ei ole suoritettu riittävän hyvin 	<ul style="list-style-type: none"> • Huuhtelee keitin kappaleessa "Kalkin poisto" annettujen ohjeiden mukaisesti.
Maito ei vaahdotu cappuccinin valmistuksen yhteydessä	<ul style="list-style-type: none"> • Maito ei ole riittävän kylmää. • Cappuccinin sekoitin on likainen. 	<ul style="list-style-type: none"> • Käytä aina jääkaappilämpöistä maitoa. • Puhdista cappuccinin sekoittimen pienet reiät huolellisesti. Puhdista kuvassa 21 merkityt reiät erityisen huolellisesti.

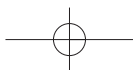



N

Les denne bruksanvisningen nøye før maskinen installeres og tas i bruk. Bare på denne måten vil man oppnå de beste resultater og maksimal brukersikkerhet

BESKRIVELSE AV MASKINEN

Begrepene nedenfor vil bli brukt gjennomgående på de følgende sidene.

1. Filterholder for malt kaffe
2. Filter for 1 kopp
3. Filter for 2 kopper
4. Filterholder for kaffeputer (hvis medfølger)
5. Dampbryter
6. Presstempel
7. Rist til å sette koppene på
8. Stømlledning
9. Varsellampe OK
10. Varsellampe  (maskinen på), kaffefunksjon
11. Bryter for valg av funksjon
12. Posisjon  tapping av kaffe/vann
13. "O" posisjon av
14. Varsellampe damp  (maskin på), dampfunksjon
15. Måleskje til kaffe
16. Utløp kokeenhet
17. Melkeskummer
18. Dampstrålerør
19. Tapperør
20. Vannbeholder
21. Lokk til vannbeholder

SIKKERHETSREGLER

- Denne maskinen er fremstilt for å "lage espressokaffe" og for å "varme opp drikker". **Vær forsiktig slik at forbrenning fra sprutende varmt vann eller damp unngås. Unngå feilaktig bruk av maskinen.**
- Unngå kontakt med varme deler av maskinen.
- Etter at emballasjen er fjernet, skal man kontrollere at maskinen er komplett. I tilfeller skal maskinen ikke brukes, og man skal henvende seg til kvalifisert servicepersonell.
- Emballasjen (plastikkposer, polyestere osv.) må holdes utenfor barns rekkevidde, da den utgjør en potensiell fare.
- Denne maskinen er bare til husbruk. Enhver annen bruk betraktes som feilaktig og dermed farlig.
- Produsenten kan ikke holdes ansvarlig for eventuelle skader som skyldes uegnet, feilaktig eller ufornuftig bruk.
- Ta aldri på maskinen med våte eller fuktige hender eller føtter.

- Pass nøye på at maskinen aldri blir brukt av barn eller uegnede personer uten oppsyn.
- Dersom maskinen går i stykker eller ikke virker skikkelig, skal den slås av umiddelbart og ikke røres.
- For eventuelle reparasjoner, skal man ta kontakt med et serviceverksted som er godkjent av produsenten, og be om originale reservedeler. Hvis dette ikke gjøres, kan maskinsikkerheten settes på spill.
- Strømledningen til maskinen må aldri byttes ut av brukeren da dette krever spesielt verktøy. Hvis ledningen blir skadet eller hvis det er nødvendig å bytte den ut, skal man ta kontakt med et serviceverksted som er godkjent av produsenten slik at enhver risiko unngås.

INSTALLASJON

- Plasser maskinen på en arbeidsbenk i sikker avstand fra vannkraner og vask.
- Kontroller at strømmnettets spenning samsvarer med spenningen angitt på kaffemaskinens merking. Maskinen skal bare kobles til et uttak som gir minst 10 A strømstyrke og som er jordet. Produsenten kan ikke holdes ansvarlig for uhell som oppstår på grunn av manglende jording av maskinen.
- Dersom veggkontakten og kaffemaskinens støpsel ikke er kompatible, skal man be en kvalifisert elektriker om å bytte kontakten.
- Installer aldri maskinen i omgivelser der temperaturen kan bli lavere enn eller rundt 0°C (hvis vannet fryser, kan maskinen bli ødelagt).
- Hvis strømledningen er lengre enn avstanden som er nødvendig for å nå frem til støpselet, kan den overfløydige ledningen plasseres inne i maskinen ved å skyve ledningen mot åpningen der ledningen kommer ut av denne.

HVORDAN TILBEREDE ESPRESSOKAFFE**FYLLING AV VANNBEHOLDEREN**

Fjern lokket til vannbeholderen (fig. 1), og ta deretter vannbeholderen ut ved å løfte den oppover (fig. 2).

Fyll beholderen med rent, friskt vann. Vær nøye med ikke å overskride merket MAX (fig. 3).

Sett beholderen tilbake på plass mens du trykker den lett ned slik at ventilen i bunnen på vannbeholderen åpnes.



Vannbeholderen kan fylles på en enklere måte, uten å ta den ut, ved å helle vann i den direkte fra en mugge.

NB! Bruk aldri kaffemaskinen når det ikke er vann i beholderen og husk alltid å fylle på vann når det bare noen få centimeter med vann over bunnen.

FORVARMING AV KAFFEENHETEN

For å oppnå espressokaffe med riktig temperatur, er det helt nødvendig å forvarme maskinen: Drei bryteren i posisjon  (fig. 4) minst en halv time før du lager kaffe. I denne tiden er det nødvendig å la filterholderen stå i maskinen (kontroller alltid at dampbryteren er stengt). Sett inn filterholderen ved å plassere den, med håndtaket dreid mot venstre, under kokeenhetens utløp, se fig. 5, skyv filterholderen oppover og drei samtidig håndtaket mot høyre. Drei alltid så langt som mulig. Etter en halv time tilberedes kaffen som beskrevet i neste avsnitt.

Alternativt kan maskinen forvames raskere på følgende måte:

1. Skru på maskinen ved å dreie bryteren i posisjon  (fig. 4) og fest filterholderen til maskinen uten å fylle den med malt kaffe.
2. Sett en kopp under filterholderen. Bruk den samme koppen som kaffen skal serveres i, slik at den blir forvarmet.
3. Vent til varsellampen OK tennes (fig. 6), og drei deretter bryteren til posisjon  (fig. 7). La vannet strømme ut helt til varsellampen OK slukkes, avbryt deretter tappingen ved å dreie bryteren i posisjon  (fig. 4).
4. Tøm koppen, vent til varsellampen "OK" tennes igjen og gjenta operasjonen en gang til.

HVORDAN TILBEREDE ESPRESSO MED FILTERHOLDEREN FOR MALT KAFFE

1. Forvarm maskinen som beskrevet i avsnittet ovenfor. Hvis man bare ønsker å lage én kopp espresso, sett inn filteret for 1 kopp (den minste av de to filterene som medfølger) i filterholderen (fig. 8) og fyll filteret med én strøken måleskje malt kaffe, ca. 7 gram (fig. 9).
Hvis man derimot ønsker å tilberede to kopper espressokaffe, bruk filteret beregnet for 2 kopper (den største av de to filterene som medfølger) og fyll det med to knappe måleskjeer malt kaffe (ca. 6+6 gram).
2. Fordel kaffen jevnt og press den forsiktig sammen ved hjelp av presstempellet (fig. 10).
NB! For å oppnå en god espressokaffe er det meget viktig at den malte kaffen presses sammen. Hvis man presser for mye, vil kaffen renne langsomt og den vil bli mørk og meget sterk. Hvis man derimot presser for lite, vil kaffen renne altfor fort ut og man vil oppnå en tynn og lys kaffe.
3. Fjern eventuell overflødig kaffe fra kanten på filterholderen og fest sistnevnte til maskinen. **Drei alltid filterholderen til den står helt fast (fig. 5).**
4. Plasser koppen eller koppene (helst forvarmet med varmt vann), under kranene på filterholderen (fig. 11).

5. Kontroller at varsellampen OK espresso (fig. 6) er tent (hvis lampen er slukket, vent til den tennes), drei deretter bryteren i posisjon for tapping av kaffe (fig. 7) inntil ønsket kvantum er oppnådd. Tappingen avbrytes ved å bringe bryteren i posisjon  (fig. 4).
6. For å ta av filterholderen, drei håndtaket fra høyre mot venstre.
ADVARSEL: For å unngå sprut må filterholderen aldri løsnes mens tapping av kaffe pågår.
7. For å fjerne den brukte kaffen, hold filteret fast med den dertil bestemte hendelen som er innlemmet i håndtaket og fjern kaffen ved å dunke filterholderen mens den er snudd på hodet (fig. 12).
8. For å skru av maskinen, drei bryteren i posisjon "O" (fig. 13).

ADVARSEL: Første gang maskinen brukes, er det nødvendig å vaske alt tilbehøret og maskinens indre deler ved å lage fem kopper kaffe uten å tilsette den malte kaffen.

HVORDAN TILBEREDE KAFFE MED FILTERHOLDER FOR KAFFEPUTER (HVIS MEDFØLGER)

1. Forvarm maskinen som beskrevet i avsnittet "FORVARMING AV KAFFEENHETEN"
2. Trykk på hendelen på filterholderen og sett inn kaffeputen mest mulig sentrert over filteret (fig. 14).

NB: Bruk bare kaffeputer som tilfredsstill ESE-standard; denne angis på pakken med følgende merking:



ESE-standard er et system som er godkjent av de største produsentene av kaffeputer og som gjør det mulig å lage espressokaffe på en enkel og ren måte.

3. Fest filterholderen til maskinen, ved å dreie det så langt som mulig (fig. 5).
4. Gjør som i punktene 4, 5 og 6 i forrige avsnitt.
5. For å fjerne kaffeputen, trykk på hendelen på filterholderen og ta deretter ut kaffeputen.
6. For å skru av kaffemaskinen, drei bryteren i posisjon "O" (fig. 13).

Ved bruk av "serving illycaffè", skal det dertil bestemte filteret brukes; sett inn kaffeputen og pass på at merket "illy" vender nedover og at den lange siden av kaffeputen er parallell med håndtaket (se figuren).

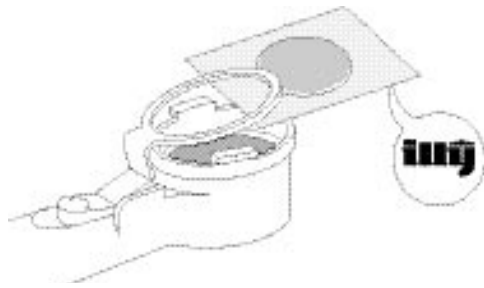

HVORDAN TILBEREDE CAPPUCCINO



1. Tilbered espressokaffe i kopper som er store nok til cappuccino.
2. Drei bryteren i posisjon  (fig. 15) og vent til varsellampen "OK" tennes (fig.6). Når lampen tennes indikerer dette at kokeenheten har nådd riktig temperatur for å produsere damp.
3. I mellomtiden, fyll en beholder med ca. 100 gram melk for hver cappuccino som skal tilberedes. Melken må være kjøleskapskald (ikke varm!). Når det gjelder valg av størrelse på beholderen, må det tas hensyn til at melkens volum vil dobles og kanskje tredobles.
NB! Det anbefales å bruke lettmelk med kjøleskapsstemperatur.
4. Plasser beholderen med melk under melkeskummen (fig. 16).
5. La melkeskummen stikke ca. 2 cm ned i melken og drei dampbryteren i retning mot urviserne, fig. 17 (ved å dreie bryteren mer eller mindre kan man variere mengden damp som kommer ut av melkeskummen). Melken begynner nå å øke i volum og vil begynne å ligne skum.
6. Når ønsket temperatur er nådd (ideell temperatur er 60°C), avbryt tappingen av dampen ved å dreie dampbryteren i retning med urviserne og sett samtidig bryteren for valg av funksjon i "O" (fig. 13).
7. Hell melkeskummet i kopper som allerede inneholder ferdig espressokaffe. Cappuccinoen er nå klar til å drikkes: Tilsett ønsket sukermengde, og dryss eventuelt litt sjokoladepulver over skummet.

VIKTIG: Rengjør alltid melkeskummen etter bruk. Gå frem på følgende måte:

1. Drei dampbryteren og la det strømme ut litt damp i noen sekunder (fig. 17).
2. Hold den øvre delen fast med en hånd, skru løs melkeskummen med den andre hånden og trekk den ut av dampstrålerøret (fig. 18).

3. Fjern dampstrålerøret ved å trekke det ut av tapperøret.
4. Vask melkeskummen og dampstrålerøret nøy i lunken vann.
5. Kontroller at de to åpningene som er indikert i fig. 19 ikke er tette. Rengjør disse ved hjelp av en nål hvis nødvendig.
6. Sett dampstrålerøret tilbake på plass ved å føre det inn i tapperøret slik at pilen A og hakket B faller sammen som indikert i fig. 20.
7. Sett på melkeskummen igjen ved å føre det inn i bunnen av dampstrålerøret slik at pilen C faller sammen med hakket B som indikert i figur 21 og drei melkeskummen i retning mot urviserne.

TILBEREDNING AV VARMT VANN

1. Slå på maskinen ved å dreie bryteren i posisjon  (fig. 4).
2. Plasser en beholder under melkeskummen.
3. Når varsellampen OK tennes, sett bryteren i posisjon  (Fig. 7) og drei samtidig dampbryteren i retning mot urviserne (fig. 17): det varme vannet vil strømme ut av melkeskummen.
4. For å avbryte tappingen av varmt vann, drei dampbryteren i retning med urviserne og sett bryteren for valg av funksjon i posisjon "O".

RENGJØRING OG VEDLIKEHOLD

RENGJØRING AV FILTERHOLDEREN FOR KAFFEPUTER (HVIS MEDFØLGER)

Med jevne mellomrom skal filterholderen for kaffeputer rengjøres på følgende måte:

- Trykk på hendelen på filterholderen og fjern filteret som vist i figur 22.
- Kontroller at hullene i filteret ikke er tette. Hvis nødvendig, rengjør filteret nøy med varmt vann og puss det med en slipesvamp.
- Rengjør innsiden av filterholderen og gummipakningen;
- Sett filteret tilbake på plass;

Vask aldri filterholderen i oppvaskemaskinen

RENGJØRING AV UTLØPET TIL ESPRESSOKOKEREN

Det er nødvendig å vaske utløpet til espressokokeren minst en gang i året.

- Kontroller at espressomaskinen ikke er varm og at støpselet er tatt ut av stikkontakten;
- Løsne skruene som fester utløpet til espressokokeren ved hjelp av et skrujern (fig. 23);
- Rengjør området der utløpet er festet med en fuktig klut;
- Børst utløpet med litt oppvaskemiddel helt til hullene er rene.
- Skyll utløpet under rennende vann og gni hele tiden godt med en klut.
- Sett på utløpet til espressokokeren igjen.





ANNEN RENGJØRING

1. Bruk aldri løsemidler eller slipende vaskemidler ved rengjøring av maskinen. Det holder å bruke en myk og fuktig klut.
2. Fjern dryppekaret, tøm det og vask det regelmessig.
3. Vask vannbeholderen for espresso.

ADVARSEL: Ved rengjøring må maskinen aldri senkes i vann: dette er et elektrisk apparat.

AVKALKING

Det anbefales å avkalkke maskinen for hver 200. kaffe. Bruk et av de spesielle produktene for avkalking av espressomaskiner som finnes i handelen. Hvis du ikke får tak i slike produkter, kan du gjøre som følger:

1. Fyll vannbeholderen med 1 liter vann.
2. Løs opp 2 spiseskjeer (ca. 30 gram) sitronsyre (fås på apoteket) i vannet.
3. Drei bryteren i posisjon  og vent til varselampen OK tennes.
4. Kontroller at filterholderen ikke er festet og sett en beholder under maskinens utløp.
5. Drei bryteren i posisjon  og slipp ut halvparten av innholdet i beholderen.
6. La blandingen virke i ca. 15 minutter, slipp deretter ut resten av innholdet i beholderen.
7. For å fjerne rester av sitronsyreblanding og kalk, må beholderen skylles godt, fylles opp med rent vann og settes på plass igjen.
8. Sett bryteren i posisjon  og la vannet strømme ut helt til beholderen er tømt.
9. Sett velgeren i posisjon  og gjenta punktene 7 og 8 en gang til.

Garantien dekker ikke reparasjoner av maskinen som skyldes kalkproblemer dersom ovennevnte prosedyre ikke følges.

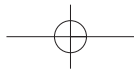

PROBLEM	MULIGE ÅRSAKER	LØSNING
Det kommer ikke noe espressokaffe	<ul style="list-style-type: none"> • Beholderen er tom for vann • Hullene i filterholderens kraner er tette. • Utløpet til espressokokeren er tett. • Beholderen er satt inn på feil måte og ventilen i bunnen er stengt. 	<ul style="list-style-type: none"> • Fyll på vann i beholderen • Rengjør hullene i kranene • Foreta rengjøring som beskrevet i avsnittet "Rengjøring av utløpet til espressokokeren". • Trykk lett på beholderen for å åpne ventilen i bunnen.
Det lekker espressokaffe fra sidene på filterholderen og fra hullene	<ul style="list-style-type: none"> • Filterholderen er satt inn på feil måte; • Pakningene til espressokokeren har mistet elastisiteten. • Hullene i filterholderen er tette. 	<ul style="list-style-type: none"> • Sett inn filterholderen på korrekt måte og deri den så langt som mulig. • Skift pakninger på espressokokeren hos et godkjent serviceverksted. • Vask hullene i kranene.
Espressokaffen er kald	<ul style="list-style-type: none"> • Varsellampen espresso OK er slukket i det man dreier på bryteren for å tappe kaffe. • Maskinen er ikke blitt forvarmet. • Koppene er ikke blitt forvarmet. 	<ul style="list-style-type: none"> • Vent til OK-lampen lyser. • Forvarm maskinen som beskrevet i avsnittet "Forvarming av kaffe-enheter". • Forvarm koppene
Høy lyd fra pumpen	<ul style="list-style-type: none"> • Vannbeholderen er tom • Vannbeholderen er satt inn på feil måte og ventilen i bunnen er ikke åpen. 	<ul style="list-style-type: none"> • Fyll opp beholderen • Trykk lett på beholderen slik at ventilen på bunnen åpnes
Kaffen er lys (kommer fort ut av tappekranen):	<ul style="list-style-type: none"> • Den malte kaffen er for dårlig presset sammen • Kaffemengden er for liten • Kaffen er for grovmalt 	<ul style="list-style-type: none"> • Øk sammenpressingen av den malte kaffen • Øk kaffemengden • Bruk bare malt kaffe for espressomaskiner
Kaffen er mørk (kaffen kommer langsomt ut av tappekranen)	<ul style="list-style-type: none"> • Den malte kaffen er presset sammen for hardt • Mengden malt kaffe er for stor • Utløpet til espressokokeren er tett • Kaffen er for finmalt 	<ul style="list-style-type: none"> • Press kaffen mindre sammen • Reduser kaffemengden • Foreta rengjøring som beskrevet i avsnittet "Rengjøring av utløpet til espressokokeren" • Bruk bare malt kaffe beregnet på espressomaskiner
Kaffen smaker surt	<ul style="list-style-type: none"> • Maskinen har ikke blitt skylt godt nok etter avkalkingen 	<ul style="list-style-type: none"> • Skyll maskinen som beskrevet i avsnittet "Avkalking".
Melken skummer ikke når man tilbereder cappuccino	<ul style="list-style-type: none"> • Melken er ikke kald nok • Melkeskummeren er skitten 	<ul style="list-style-type: none"> • Bruk alltid melk med kjøleskapstemperatur • Vask hullene i melkeskummeren nøye, spesielt de som er vises i figur 21

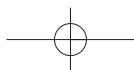



DK

Læs denne instruktionsbog omhyggeligt, før apparatet installeres og tages i brug. Kun på denne måde kan man være sikker på at opnå et godt resultat og helt forsvarlig anvendelse.

BESKRIVELSE AF APPARATET

Den nedenstående terminologi anvendes konstant på de næste sider.

1. Filterholder til malet kaffe
2. Filter til 1 kop
3. Filter til 2 kopper
4. Filterholder til færdigpakkede engangsportioner (såfremt den forefindes)
5. Håndtag til damp
6. Stempel
7. Kopholder
8. El-ledning
9. Kontrollampe OK
10. Kontrollampe  (maskinen tændt) på kaffe funktionen
11. Vælgehåndtag
12. Position  til brygning af kaffe/vand
13. "O" position slukket
14. Kontrollampe damp  (maskinen tændt) på damp funktionen
15. Måleske til kaffe
16. Kogerens si
17. Adapter til cappuccino
18. Dyse til damp
19. Brygningsrør
20. Vandbeholder
21. Låg til vandbeholder

SIKKERHEDSANVISNINGER

- Dette apparat er beregnet til at "lave espressokaffe" samt til at "opvarme drikke": Pas på ikke at brænde dig på vandstrålerne eller på dampen eller på grund af forkert anvendelse.
- Man må under ingen omstændigheder røre ved ophedede dele.
- Undersøg om apparatet er intakt, så snart man har fjernet emballagen. I tvivlstilfælde må apparatet ikke anvendes, og man skal henvende sig til en fagmand.
- Emballagens materiale (plastikposer, polystyrenskum osv.) kan være farlig for børn og skal derfor anbringes udenfor deres rækkevidde.
- Dette apparat er udelukkende beregnet til husholdningsbrug. Anvendelse til ethvert andet formål anses for at være uhensigtsmæssig og derfor farlig.

- Fabrikanten fralægger sig ethvert ansvar for farer, der opstår som følge af uhensigtsmæssig eller forkert brug eller anvendelse til urimelige formål.
 - Man må under ingen omstændigheder røre ved apparatet, hvis man har våde eller fugtige hænder eller fødder.
 - Sørg for at apparatet ikke anvendes af børn eller inhabile personer uden opsyn.
 - I tilfælde af defekter eller funktionsforstyrrelser skal man slukke for apparatet og undlade at manipulere det.
- Skulle der opstå behov for reparationer, skal man henvende sig til et af fabrikanten autoriseret Servicecenter og kræve, at der anvendes originale reservedele. Hvis disse forskrifter tilsidesættes, kan det være farligt at anvende apparatet.
- Brugeren må under ingen omstændigheder selv erstatte apparatets el-ledning, da udskiftningen kun kan foretages med særlige redskaber. Hvis ledningen er defekt eller skal udskiftes, skal man henvende sig til et af fabrikanten autoriseret Servicecenter for at undgå enhver form for risiko.

INSTALLERING

- Anbring apparatet på en arbejdsflade, langt væk fra vandhaner og vasken.
- Undersøg om elforsyningens spænding svarer til det der er angivet på apparatets datamærke. Apparatet skal forbindes med en stikkontakt med en kapacitet på mindst 10A og en velfungerende jordforbindelse. Fabrikanten fralægger sig ethvert ansvar for ulykker, der skyldes, at anlægget ikke er jordnet.
- Hvis stikkontakten ikke passer til apparatets stik, skal man lade en fagmand udskifte stikkontakten med en egnet type.
- Apparatet må under ingen omstændigheder anbringes på et sted, hvor temperaturen kan komme ned på 0°C eller under frysepunktet (hvis vandet fryser, risikerer man, at apparatet beskadiges).
- Hvis el-ledningen er længere end afstanden der er nødvendig for at nå til stikkontakten, kan den overflødige del føres ind i maskinen, ved at skubbe ledningen ind i selve hullet, hvoraf den kommer ud.

TILBEREDNING AF ESPRESSOKAFFE

FYLDNING AF VANDBEHOLDEREN

Tag låget af vandbeholderen (fig. 1), og tag derefter beholderen ud ved at trække den opad (fig. 2).

Fyld vandbeholderen med koldt, rent vand, vær opmærksom på at vandet ikke overstiger mærket MAX (fig. 3).

Sæt beholderen i igen og tryk let på den for at åbne ventilen der findes på bunden af selve beholderen.



Det er også muligt at fylde beholderen ved ganske enkelt at hælde vand direkte i den med en kande

BEMÆRKNING: apparatet må under ingen omstændigheder sættes igang uden vand i beholderen, husk altid på at fylde beholderen når vandstanden er et par centimeter fra bunden

FORVARMNING AF KAFFEENHEDEN

For at espressokaffen kan få den rigtige temperatur, er det absolut nødvendigt at forvarme maskinen: drej vælgehåndtaget i position  (fig. 4) mindst en halv time før kaffen skal laves og vær sikker på at filterholderen er koblet på maskinen (forsikre sig altid at damphåndtaget er lukket). For at koble filterholderen på, anbringes den under kogerens si med håndgrebet vendt mod venstre, se fig. 5, samtidig med at den pressen opad drejes håndgrebet til højre; drej den med bestemtighed. Når den halve time er gået, laves kaffen ifølge den procedure der er beskrevet i det næste kapitel.

Forvarmningen kan også foretages hurtigere på denne måde:

1. Tænd for maskinen ved at dreje vælgehåndtaget i position  (fig. 4) og koble filterholderen på maskinen uden at fylde den med malet kaffe.
2. Placer en kop under filterholderen. Anvend den samme kop til at lave kaffen så den er forvarmet.
3. Vent til kontrollampen OK (fig. 6) tændes, hvorefter vælgehåndtaget straks drejes i positionen  (fig. 7), lad vandet løbe indtil kontrollampen OK slukkes, og afbryd derefter brygningen ved at dreje vælgehåndtaget i position  (fig. 4).
4. Tøm koppen, vendt til kontrollampen "OK" tændes igen og gentag derefter samme procedure.

TILBEREDNING AF ESPRESSO MED FILTERHOLDEREN TIL MALET KAFFE

1. Efter at have foretaget forvarmningen af maskinen som beskrevet i foregående afsnit, indsættes, hvis man kun vil lave 1 kop kaffe, filtret til 1 kop (den mindste af de to der er vedlagt) i filterholderen (fig. 8), inden den indsættes fyldes den med 1 strøget måleske malet kaffe, cirka 7 gram (fig. 9).

Hvis man istedet for ønsker at tilberede 2 espressokaffe, anvendes filtret til 2 kopper (den største af de to vedlagte) denne fyldes med knap to måleskeer malet kaffe (cirka 6+6 gram).

2. Fordel den malede kaffe regelmæssigt og pres den let med stemplet (fig. 10).

BEMÆRKNING: presningen af den malede kaffe er meget vigtig for at få en god espressokaffe. Hvis der presses for meget løber kaffen langsomt ud og

cremen vil få en mørk farve. Hvis der derimod presses lidt, vil kaffen løbe for hurtigt ud og der vil kun dannes meget lidt creme med en lys farve.

3. Fjern den eventuelt overskydende kaffe fra kanten af filterholderen og fastgør denne til apparatet, **husk at dreje den helt i bund (fig. 5).**
4. Placer koppen eller kopperne under filterholderens haner (fig. 11), det er bedst hvis de forvarmes, ved at holde dem under varmt vand.
5. Undersøg om kontrollampen OK espresso (fig. 6) er tændt (hvis den er slukket, ventes til den tændes), derefter vælges kaffe brygning (fig. 7) indtil man opnår den ønskede mængde. For at afbryde, føres vælgeren i position  (fig. 4).
6. For at koble filterholderen af, drejes håndgrebet fra højre mod venstre
GIV AGT! for at undgå sprøjt, må man under ingen omstændigheder fjerne filterholderen mens maskinen brygger.
7. Den brugte kaffe fjernes fra filterholderen ved at holde filteret fast med låseknappen der findes på håndgrebet og banke kaffen ud ved at holde filterholderen på hovedet (fig. 12).
8. Maskinen slukkes ved at dreje vælgehåndtaget i positionen "O" (fig. 13).

VIGTIGT: den første gang man bruger maskinen, er det nødvendigt at vaske alt tilbehør samt de indre dele af, ved at lave mindst 5 kaffe uden at komme malet kaffe i.

TILBEREDNING AF ESPRESSO MED FILTERHOLDEREN TIL ENGANGSPORTIONER (SÅFREMT DEN FINDES)

1. Udfør forvarmningen af maskinen som beskrevet i afsnittet "FORVARMNING AF KAFFEENHEDEN".
2. Tryk på filterholderens knap og indsæt den færdigpakkede engangsportion på filtret, så centralt som muligt (fig. 14).

BEMÆRKNING: man skal anvende færdigpakkede engangsportioner, som opfylder kravene i ESE standarden, dette er angivet på pakningerne med følgende mærke:



ESE standarden er et system, som er godkendt af de førende producenter af færdigpakkede engangsportioner og som giver mulighed for at tilberede espressokaffe på en enkel og hygiejnisk måde.

3. Sæt filterholderen på maskinen ved altid at **dreje den helt i bund (fig. 5)**.
4. Følg proceduren som i punkterne 4,5 og 6 i det foregående afsnit.
5. Den færdigpakkeede engangsportion fjernes ved at trykke på knappen på filterholderen og tage den af.
6. Maskinen slukkes ved at dreje vælgehåndtaget i positionen "O" (fig. 13).

Hvis man bruger "serving illycaffè" til brygning af espressokaffe, skal man benytte den dertil beregnede filterholder, anbring den færdigpakkeede engangsportion så påskriften "illy" vender nedad og engangsportionens lange side ligger parallelt med håndgrebet (se figuren).



TILBEREDNING AF CAPPUCCINO

1. Tilbered espressokaffe med anvendelse af store kopper.
2. Drej vælgehåndtaget i positionen  (fig. 15) og vent til kontrollampen "OK" tændes (fig. 6). Når lampen tændes har kogerens nået den ideelle temperatur til at producere damp.
3. Fyld imellemtiden cirka 100 gram mælk for, hver cappuccino man vil lave, i en beholder. Mælken skal være køleskabskold (ikke varm!). Med hensyn til beholderens størrelse, husk på at mælkens omfang forøges 2 – 3 gange.

BEMÆRKNING: det anbefales at anvende letmælk der har køleskabstemperatur.



4. Placer beholderen med mælken under adapteren til cappuccino (fig. 16).
5. Sænk adapteren til cappuccino ned i mælken cirka 2 cm og drej damphåndtaget i retning mod uret, fig. 17 (ved at dreje mere eller mindre på håndtaget er det muligt at variere mængden af damp der kommer ud af adapteren). På dette punkt begynder mælken af svulme op og det får et skummet udseende.
6. Når den ønskede temperatur er nået (det ideelle er 60°C), afbrydes dampen ved at dreje håndtaget i retning med uret og samtidig indstille vælgehåndtaget på "O" (fig. 13).
7. Hæld mælkeemulsionen i kopperne der indeholder den espressokaffe der er lavet i forvejen.

Cappuccinoen er klar: kom sukker i efter behag og, hvis man synes, kan der drysses kakaopulver på skummet.

VIGTIGT: gør altid adapteren til cappuccino ren efter brug. Dette gøres på følgende måde:

1. Lad lidt damp komme ud i nogle sekunder ved at dreje på damphåndtaget (fig. 17).
2. Hold med en hånd den øverste del fast og med den anden hånd skrues adapteren til cappuccino af ved at dreje den i retning med uret og tage den af dysen (fig. 18).
3. Tag dysen til damp af brygningsrøret.
4. Vask omhyggeligt adapteren til cappuccino og dysen til damp af under varmt vand.
5. Kontroller at de to huller der er vist i fig. 19, ikke er tilstoppede. Hvis det er nødvendigt rengøres de ved hjælp af en nål.
6. Genmonter dysen til damp ved at sætte den på røret så pilen A stemmer overens med hakket B, som vist i figur 20.
7. Genmonter adapteren til cappuccino på dysen til damp ved at føre den ind, helt i bund, så pilen C stemmer overens med hakket B, som vist i figur 21, og derefter dreje den i retning mod uret.

TILBEREDNING AF VARMT VAND

1. Tænd for maskinen ved at dreje vælgehåndtaget i position  (fig. 4)
2. Placer en beholder under adapteren til cappuccino.
3. Når kontrollampen OK tændes, sættes vælgehåndtaget i position  (fig. 7) og samtidig drejes damphåndtaget i retning mod uret (fig. 17): det varme vand kommer nu ud af adapteren.
4. For at slukke for det varme vands udløb, drejes damphåndtaget i retning med uret og vælgehåndtaget sættes i position "O".

RENGØRING OG VEDLIGEHOLDELSE

RENGØRING AF FILTERHOLDEREN TIL FÆRDIGPAKKEDE ENGANGSPORTIONER (HVIS DEN FOREFINDES)

Man skal med jævne mellemrum rense filterholderen til engangsportioner på følgende måde::

- tryk på filterholderens knap og fjern filtret som vist i figur 22.
- kontroller at filtrets huller ikke er tilstoppede. Hvis det er nødvendigt, rengøres den omhyggeligt med varmt vand og med en slibende hård svamp.
- Rengør filterholderen indvendig og gummitætningen.
- Sæt filtret i igen.

Filterholderen må under ingen omstændigheder vaskes i opvaskemaskinen.

RENGØRING AF ESPRESSOKOGERENS SI

Espressokogerens si skal renses på følgende måde mindst én gang om året:

- Sørg for at kaffemaskinen ikke er varm og at stikket er trukket ud af stikkontakten.
- Løsn skruen, som holder espressokogerens si, ved hjælp af en skruetrækker (fig. 23).
- Rens den del af kogerens, hvor sien befandt sig, med en fugtig klud.
- Rens sien med opvaskemiddel, indtil alle hullerne er rene.
- Skyl sien under vandhanen og gnub den.
- Sæt espressokogerens si tilbage igen.



ANDEN RENGØRING

1. Man må ikke anvende opløsningsmidler eller slibende rengøringsmidler til rengøring af apparatet. Det er tilstrækkeligt at anvende en blød, fugtig klud.
2. Træk afdrypningskarret ud, tøm det og vask det med jævne mellemrum.
3. Rengør espresso vandbeholderen.

VIGTIGT: Apparatet må under ingen omstændigheder sættes ned i vand i forbindelse med rengøringen: husk på at det er et elektrisk apparat.

AFKALKNING

Det tilrådes at afkalke apparatet for hver 200 kopper kaffe. Det anbefales at anvende de særlige produkter, der er beregnet til afkalkning af espressokaffemaskiner, der findes i handlen. Skulle det være umuligt at tilvejebringe disse produkter, kan man følge denne procedure:

1. Hæld 1 liter vand i vandbeholderen.
2. Tilsæt 2 spiseskeer (cirka 30 gram) citronsyre (kan fåes på apoteket eller i specialbutikker).
3. Drej vælgehåndtaget i positionen  og vent til kontrollampen OK tændes.
4. Sørg for at filterholderen ikke er koblet på og placer en egnet beholder under maskinens si.
5. Drej vælgehåndtaget i position  og lad halvdelen af opløsningen i beholderen løbe ud. Afbryd derefter ved at dreje vælgeren i positionen "O".
6. Lad opløsningen virke i cirka 15 minutter, og sæt derefter udstrømningen igang igen indtil beholderen er helt tom.

7. Skyl beholderen omhyggeligt for at fjerne rester af opløsningen og kalk, fyld den med rent vand og sæt den på plads igen.

8. Drej vælgehåndtaget i positionen  og lad vandet løbe igennem til beholderen er helt tom.

9. Drej vælgehåndtaget i position  og gentag proceduren i punkt 7 og 8 en gang til.

Garantien dækker ikke reparationer af maskinen som følge af forstyrrelser, der skyldes kalkdannelse, hvis den ikke regelmæssigt er blevet afkalket som beskrevet ovenfor.

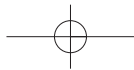

PROBLEM	MULIGE ÅRSAGER	LØSNING
Espressokaffen løber ikke ud	<ul style="list-style-type: none"> • Der mangler vand i beholderen • Hullerne i filterholderens haner er tilstoppede • Espressokogerens si er tilstoppet • Beholderen er ikke sat rigtig i, og ventilen på dens bund er ikke åben. 	<ul style="list-style-type: none"> • Fyld vandbeholderen • Rens hanernes huller • Foretag en rengøring ifølge vejledningen i kapitlet "Rengøring af espressokogerens si". • Tryk let på beholderen, således at ventilen på bunden åbnes.
Espressokaffen siver ud fra kanten af filterholderen i stedet for gennem hullerne.	<ul style="list-style-type: none"> • Filterholderen sidder ikke rigtigt. • Espressokogerens tætning er ikke længere elastisk. • Hullerne i filterholderens haner er tilstoppede. 	<ul style="list-style-type: none"> • Fastgør filterholderen rigtigt og drej den helt i bund. • Lad espressokogerens tætning udskifte på et Servicecenter. • Rengør hullerne i hanerne.
Espressokaffen er kold	<ul style="list-style-type: none"> • Kontrollampen OK espresso er ikke tændt når der trykkes på knappen til brygning af kaffe. • Forvarmningen er ikke foretaget. • Kopperne er ikke forvarmede. 	<ul style="list-style-type: none"> • Vent til kontrollampen OK tændes. • Foretag forvarmningen ifølge vejledningen i afsnittet "Forvarmning af kaffeenheden". • Forvarm kopperne.
Pumpen larmer temmelig meget	<ul style="list-style-type: none"> • Vandbeholderen er tom. • Beholderen er sat forkert i, og ventilen på bunden af den er ikke åben. 	<ul style="list-style-type: none"> • Fyld beholderen. • Tryk let på beholderen, således at ventilen på bunden af den åbnes.
Kaffecremen er lys (løber for hurtigt ud af hanen)	<ul style="list-style-type: none"> • Den malede kaffe er ikke presset hårdt nok. • Der er anvendt for lidt malet kaffe. • Kaffen er ikke malet fint nok. 	<ul style="list-style-type: none"> • Pres den malede kaffe hårdere. • Anvend mere kaffe. • Anvend udelukkende malet kaffe der er beregnet til espressokaffemaskiner.
Kaffecremen er mørk (kaffen løber for langsomt ud af hanen)	<ul style="list-style-type: none"> • Den malede kaffe er presset for hårdt. • Der er anvendt for meget malet kaffe. • Espressokogerens si er tilstoppet. • Kaffen er for fint malet. 	<ul style="list-style-type: none"> • Pres kaffen mindre. • Anvend mindre malet kaffe. • Foretag rengøringen ifølge anvisningerne i kapitlet "Rengøring af espressokogerens si". • Anvend udelukkende malet kaffe beregnet til espressokaffemaskiner.
Kaffen har en sur smag	<ul style="list-style-type: none"> • Man har ikke skyllet apparatet tilstrækkeligt efter afkalkningen. 	<ul style="list-style-type: none"> • Skyl apparatet som beskrevet i kapitlet "Afkalkning".
Der dannes ikke mælkeskum, når man laver cappuccino.	<ul style="list-style-type: none"> • Mælken er ikke kold nok. • Adapteren til cappuccino er snavset 	<ul style="list-style-type: none"> • Anvend altid mælk der har køleskabstemperatur. • Rengør hullerne i adapteren til cappuccino grundigt, især dem der er beskrevet i figur 21.

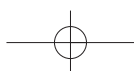



S

Läs denna bruksanvisning noggrant innan maskinen installeras och används. Endast på så sätt kan du uppnå optimalt resultat och maximal driftssäkerhet.

BESKRIVNING AV APPARATEN

Följande termer används i bruksanvisningen

- 1 Filterhållare för malet kaffe
- 2 Filter för 1 kopp
- 3 Filter för 2 koppar
- 4 Filterhållare för portionsförpackat kaffe (om sådan finns)
- 5 Reglerknapp för ånga
- 6 Press
- 7 Galler för koppar
- 8 Elsladd
- 9 Signallampa för OK
- 10 Signallampa  (maskin på) i kaffeläge
- 11 Väljare
- 12 Läge  utmatning kaffe/vatten
- 13 "O" avstängd
- 14 Signallampa ånga  (maskin på) i ångläge
- 15 Kaffemått
- 16 Espressostril
- 17 Cappuccinör
- 18 Ångmunstycke
- 19 Utmatningsrör
- 20 Vattenbehållare
- 21 Lock till vattenbehållare

SÄKERHETSANVISNINGAR

- Denna maskin är konstruerad för "tillagning av kaffe" och "uppvärmning av drycker". **Var försiktig så att du inte bränner dig på hett vatten eller ånga eller genom att använda kaffemaskinen på ett felaktigt sätt.**
- Vidrör aldrig heta delar.
- Kontrollera efter att ha tagit bort emballaget att kaffemaskinen är hel. I tveksamma fall ska apparaten inte användas. Vänd dig vid behov till fackman.
- Allt emballagematerial (plastpåsar, expanderad polystyren etc.) måste hållas utom räckhåll för barn eftersom det kan ge upphov till skada.
- Denna kaffemaskin får endast användas för hushållsbruk. All annan användning skall betraktas som felaktig och därmed farlig.
- Tillverkaren kan inte ställas till ansvar för eventuella skador som uppstår till följd av felaktig, olämplig eller oförnuftig användning.
- Rör inte kaffemaskinen om du har våta eller fuktiga händer eller fötter.

- Låt inte barn eller omyndiga använda den utan övervakning.
- Om maskinen uppvisar fel eller driftsstörningar ska du stänga av den och låta bli att mixtra med den. Kontakta endast av tillverkaren auktoriserad serviceverkstad för eventuella reparationer och begär att originalreservdelar används. I annat fall kan maskinens säkerhet äventyras.
- Kaffemaskinens sladd får inte bytas ut av användaren, eftersom detta kräver att man använder specialverktyg. Vänd dig endast till av tillverkaren auktoriserad serviceverkstad om sladden skadas eller behöver bytas ut. På så sätt undviker du att utsätta dig för risker.

INSTALLATION

- Placera maskinen på en arbetsbänk långt från vattenkranar och diskhoar.
- Kontrollera att nätspänningen motsvarar den spänning som anges på maskinens märkplåt. Apparaten får endast anslutas till eluttag som har en kapacitet på minst 10A och är ordentligt jordat. Tillverkaren kan inte ställas till ansvar för eventuella olyckor som inträffar till följd av att jordning saknas.
- Överlåt åt en elektriker att byta ut kontakten om vägguttaget och kaffemaskinens stickpropp inte skulle passa ihop.
- Installera aldrig maskinen på en plats där temperaturen kan sjunka ned till eller under 0°C (om vattnet fryser till is kan maskinen skadas).
- Om elsladden är längre än vad som behövs för att nå fram till uttaget kan man föra in den överflödiga delen i maskinen genom att trycka in sladden genom utgångshålet.

TILLAGNING AV ESPRESSO**ATT FYLLA PÅ VATTEN**

Ta bort vattenbehållarens lock (fig. 1) och lossa behållaren genom att dra den uppåt (fig. 2).

Fyll den med rent och friskt vatten och se till att vattennivån inte överskrider texten MAX. (fig. 3).

Sätt tillbaka behållaren och tryck ned den lätt så att ventilen i dess botten öppnas.

Ett enklare sätt är att fylla på behållaren utan att ta loss den, genom att hälla i vatten från en karaff.



OBS: starta aldrig maskinen utan vatten i behållaren och kom ihåg att alltid fylla på den när vattennivån har sjunkit till några centimeter från botten.

FÖRUPPVÄRMNING AV KAFFEENHETEN

För att espressokaffet ska få rätt temperatur måste man värma upp maskinen i förväg: Vrid väljaren till läge  (fig. 4) minst en halvtimme innan kaffet ska tillagas

och se till att filterhållaren sitter i maskinen (kontrollera alltid att reglerknappen för ånga är stängd). Filterhållaren sätter man fast genom att hålla den under espressostrilen med handtaget riktat åt vänster (se fig. 5). Tryck den sedan uppåt och vrid samtidigt handtaget åt höger. Dra åt den ordentligt. När halvtimmen har gått kan man laga kaffet genom att följa anvisningarna i nästa avsnitt.

För att snabba upp föruppvärmningen kan man också gå till väga enligt följande:

1. Sätt på maskinen genom att vrida väljaren till läge  (fig. 4) och sätt fast filterhållaren utan att fylla den med kaffe.
2. Placera en kopp under filterhållaren. Använd samma kopp som ska användas till kaffet, så att den värms upp.
3. Vänta tills signallampan för OK tänds (fig. 6) och vrid sedan väljaren till läge  (fig. 7). Låt vattnet matas ut tills signallampan för OK släcks och avbryt då utmatningen genom att vrida väljaren till läge  (fig. 4).
4. Töm koppen, vänta tills signallampan för OK tänds igen och upprepa samma procedur en gång till.

ATT LAGA ESPRESSO MED FILTERHÅLLARE FÖR MALET KAFFE

1. Om du efter att ha värmt upp maskinen enligt beskrivningen ovan vill laga en kopp kaffe sätter du i filtret för 1 kopp (det minsta av de två filter som medföljer) i filterhållaren (fig. 8) och fyller det med 1 struket mått malet kaffe, cirka 7 gram (fig. 9).
Om du i stället vill laga två koppar espresso använder du filtret för 2 koppar (det största av de två som medföljer) och fyller det med knappt två mått malet kaffe (cirka 6+6 gram).
2. Fördela kaffet jämnt och pressa ihop det lätt med pressen (fig. 10).
OBS: för att espresson ska bli lyckad är det mycket viktigt att man pressar kaffepulvret. Om man trycker för hårt kommer kaffet ut långsamt och skummet blir mörkt. Om man i stället trycker för löst kommer kaffet ut för snabbt och man får lite och ljust skum.
3. Ta bort eventuellt kaffeöverskott från filterhållarens kant och haka fast den på maskinen. **Vrid den alltid så långt det går (fig. 5).**
4. Placera koppen eller kopparna, som du helst ska värma upp i förväg genom att spola dem med hett vatten, under filterhållarens munstycken (fig. 11).
5. Kontrollera att signallampan för OK espresso (fig. 6) är tänd (vänta annars tills den tänds) och vrid sedan väljaren till utmatning av kaffe  (fig. 7)

- tills du erhåller önskad mängd. För att avbryta utmatningen vrider du väljaren till läge  (fig. 4).
6. För att ta loss filterhållaren vrider du handtaget från höger till vänster.

OBS! för att undvika stänk bör man aldrig ta loss filterhållaren medan maskinen matar ut kaffe.

7. För att tömma ut kaffesumpen håller du filtret låst med spaken på handtaget och tömmer ut sumpen genom att vända filterhållaren upp och ned och slå (fig. 12).
8. För att stänga av maskinen vrider du väljaren till läge "O" (fig. 13).

OBS! innan kaffemaskinen används för första gången ska alla tillbehör diskas och maskinen rengöras invändigt genom att man lagar minst fem koppar kaffe utan att använda kaffepulver.

ATT LAGA ESPRESSO MED FILTERHÅLLARE FÖR PORTIONSKAFFE (OM SÅDAN FINNS)

1. Värm upp maskinen enligt beskrivningen i avsnittet "FÖRUPPVÄRMNING AV KAFFEENHETEN".
2. Tryck på filterhållarens knapp, för in portionskaffet och centrera det så mycket som möjligt på filtret (fig. 14).

OBS: använd portionskaffe som överensstämmer med ESE-standarderna: detta markeras med följande symbol på förpackningen:



ESE-standarderna är ett system som accepterats av de största tillverkarna av portionskaffe och som gör det möjligt att tillaga en espresso på ett enkelt och rent sätt.

3. Haka fast filterhållaren på maskinen och vrid alltid **så långt det går (fig. 5).**
4. Gå tillväga på det sätt som beskrivs under punkterna 4, 5 och 6 i det föregående avsnittet.
5. Avlägsna portionskaffet genom att trycka på filterhållarens knapp och ta bort det.
6. Stäng av kaffemaskinen genom att vrida väljaren till läge "O" (fig. 13).

Om du använder "serving illycaffè" för ditt espressokaffe ska du använda den särskilda filterhållaren. Lägg i kaffetärningen och se till att texten "illy" är vänd nedåt och att tärningens långsida är parallell med handtaget (se figur).





TILLAGNING AV CAPPUCCINO

1. Laga espresso i koppar som är tillräckligt stora för att rymma cappuccino.
2. Vrid väljaren till läge  (fig. 15) och vänta tills signallampen för OK tänds (fig. 6). När lampen tänds har vattnet i varmvattensbehållaren uppnått rätt temperatur för att producera ånga.
3. Fyll under tiden en behållare med cirka 100 gram mjölk för varje cappuccino som ska tillagas. Mjölken ska vara kylskåpskall (inte varm!). Tänk på att mjölkens volym kommer att bli 2 eller 3 gånger så stor när du väljer behållare.
OBS: använd helst lättmjölk som har kylskåpstemperatur.
4. Placera behållaren med mjölk under cappuccinoröret (fig. 16).
5. Sänk ner utloppsröret för ångan cirka 2 cm i mjölken och vrid reglerknappen för ångan motsols, enligt fig. 17. (Mängden ånga kan varieras genom att man vrider mer eller mindre på reglerknappen). Mjölken börjar då öka i volym och får ett krämigt utseende.
6. När önskad temperatur har uppnåtts (60°C är idealiskt) avbryter du utmatningen av ånga genom att vrida reglerknappen medsols och samtidigt sätta väljaren på "O" (fig. 13).
7. Håll den skummade mjölken i kopporna med espresso. Cappuccinon är färdig: sockra efter behag och strö litet kakaopulver över mjölkskummet om så önskas.

VIKTIGT: rengör alltid cappuccinoröret efter användning på följande sätt:

1. Släpp ut lite ånga under några sekunder med hjälp av reglerknappen för ånga (fig. 17).
2. Håll den övre delen stilla med ena handen och vrid med den andra loss cappuccinoröret genom att vrida det medsols och dra av det från munstycket (fig. 18).
3. Ta bort ångmunstycket genom att dra av det från utmatningsröret.
4. Rengör cappuccinoröret och ångmunstycket ordentligt med ljummet vatten.
5. Kontrollera att de två hålen i fig. 19 inte är tilltäppta. Rengör dem om nödvändigt med hjälp av en nål.
6. Montera tillbaka ångmunstycket genom att sätta på det på ångröret så att pilen A motsvarar märket B enligt fig. 20.
7. Montera tillbaka cappuccinoröret genom att trycka in det så långt det går på ångmunstycket och så att pilen C motsvarar märket B enligt fig. 21. Vrid det sedan motsols.

SÅ HÄR FÅR DU HETT VATTEN

1. Sätt på maskinen genom att vrida väljaren till läge  (fig. 4).
2. Placera en behållare under cappuccinoröret.
3. Vänta till signallampen för OK tänds och vrid sedan väljaren till läge  (fig. 7) samtidigt som du vrider reglerknappen för ånga motsols (fig. 17): hett vatten strömmar då ut genom cappuccinoröret.
4. För att avbryta utmatningen av hett vatten vrider du reglerknappen för ånga medsols och sätter väljaren i läge "O".

RENGÖRING OCH UNDERHÅLL

RENGÖRING AV FILTERHÅLLAREN FÖR KAFFEPORTIONER (OM SÅDAN FINNS)

Rengör då och då filterhållaren för portionskaffe på följande sätt:

- tryck på filterhållarens knapp och ta bort filtret såsom visas i figur 22.
- kontrollera att hålen på filtret inte är tilltäppta. Rengör filtret noga med varmvatten och genom att gnida med en styv svamp om så behövs.
- Rengör insidan av filterhållaren och gummipackningen.
- Sätt tillbaka filtret.

Diska aldrig filterhållaren i diskmaskin.

RENGÖRING AV ESPRESSOSTRILEN

Minst en gång om året måste man rengöra strilen på följande sätt:

- Kontrollera att kaffemaskinen inte är varm och att stickproppen är utdragen.
- Lossa skruven som håller espressostrilen på plats med en skruvmejsel (fig. 23).
- Rengör den del av varmvattenbehållaren där strilen satt med en fuktig trasa.
- Borsta strilen med lite diskmedel tills alla hål är rena.
- Skölj den under vattenkranen samtidigt som du gnider den.
- Montera tillbaka espressostrilen.





ÖVRIG RENGÖRING

1. Använd inte lösningsmedel eller rengöringsmedel med slipverkan för rengöring av kaffemaskinen. Det räcker med en fuktig och mjuk trasa.
2. Ta loss droppskålen, töm den och rengör den regelbundet.
3. Rengör vattenbehållaren för espresso.

OBS! sänk aldrig ned kaffemaskinen i vatten under rengöringen: den är en elektrisk maskin.

AVKALKNING

Vi rekommenderar att kaffemaskinen avkalkas efter cirka var 200:e kopp kaffe. Använd de särskilda avkalkningsmedel för espressomaskiner och som finns att köpa i handeln. Om du inte kan få ta på dessa produkter kan du gå tillväga på följande sätt:

1. Fyll vattenbehållaren med 1 liter vatten.
2. Lös upp 2 matskedar (cirka 30 gram) citronsyra (finns på apotek eller i livsmedelsaffärer) i vattnet.
3. Vrid väljaren till läge  och vänta tills signallampan för OK tänds.
4. Kontrollera att filterhållaren inte sitter på maskinen och placera ett kärl under kaffemaskinens stril.
5. Vrid väljaren till läge  och mata ut hälften av den lösning som finns i behållaren.
Avbryt därefter genom att vrida väljaren till läge "O".
6. Låt lösningen verka i cirka 15 minuter och mata sedan ut lösningen på nytt tills behållaren har tömts helt och hållet.
7. Avlägsna rester av lösningen och kalkrester genom att skölja behållaren noga, fylla den med rent vatten och sätta tillbaka den på dess plats.
8. Vrid väljaren till läge  och mata ut vatten tills behållaren är helt tom.
9. Sätt väljaren i läge  och upprepa moment 7 och 8 en gång till.

Reparationer av kaffemaskinen till följd av kalkavlagringsproblem täcks inte av garantin om den ovan beskrivna avkalkningen inte har utförts regelbundet.

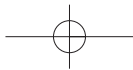

PROBLEM	MÖJLIGA ORSAKER	LÖSNING
Espresson kommer inte ut längre	<ul style="list-style-type: none"> • Det saknas vatten i behållaren. • Hålen på filterhållarens munstycken är tilltäppta. • Espressostrilen är tilltäppt. • Behållaren är inte korrekt införd och ventilen på dess botten är inte öppen. 	<ul style="list-style-type: none"> • Fyll på vattenbehållaren. • Rengör hålen på munstyckena. • Rengör såsom beskrivs i avsnittet "Rengöring av espressostrilen". • Tryck lätt på behållaren så att ventilen på botten öppnas.
Espresson droppar från filterhållarens kanter i stället för från hållen.	<ul style="list-style-type: none"> • Filterhållaren är inte ordentligt påsatt • Packningen på espressostrilen har förlorat sin elasticitet. • Hålen på filterhållarens munstycken är tilltäppta. 	<ul style="list-style-type: none"> • Haka fast filterhållaren ordentligt och dra åt den så mycket det går. • Byt ut packningen hos en serviceverkstad. • Rengör hålen på munstyckena.
Espresson är kall	<ul style="list-style-type: none"> • Signallampan för OK espresso lyste inte när väljaren sattes i läge för utmatning av kaffe.. • Föruppvärmningen har inte utförts. • Kopporna har inte värmts i förväg. 	<ul style="list-style-type: none"> • Vänta tills signallampan för OK tänds • Värm upp maskinen såsom beskrivs i avsnittet "Föruppvärmning av kaffeenheter" • Värm kopporna i förväg.
Pumpen bullrar för mycket	<ul style="list-style-type: none"> • Vattenbehållaren är tom • Behållaren är inte korrekt införd och ventilen på dess botten är inte öppen. 	<ul style="list-style-type: none"> • Fyll på vattenbehållaren. • Tryck lätt på behållaren så att ventilen på botten öppnas.
Kaffeskummet är ljust (kaffet rinner snabbt ur munstycket)	<ul style="list-style-type: none"> • Kaffepulvret har tryckts samman för lite • För lite kaffepulver • Kaffet är för grovmalet. 	<ul style="list-style-type: none"> • Pressa kaffepulvret mer. • Fyll på mer kaffepulver • Använd endast malet kaffe som är avsett för espressomaskiner.
Kaffeskummet är mörkt (kaffet rinner långsamt ur munstycket)	<ul style="list-style-type: none"> • Kaffepulvret har tryckts samman för mycket • För mycket kaffepulver • Espressostrilen är tilltäppt. • Kaffet är för finmalet. 	<ul style="list-style-type: none"> • Pressa kaffepulvret mindre • Minska mängden kaffepulver • Rengör såsom beskrivs i avsnittet "Rengöring av espressostrilen". • Använd endast malet kaffe som är avsett för espressomaskiner.
Kaffet smakar beskt	<ul style="list-style-type: none"> • Maskinen har inte sköljts tillräckligt efter avkalkningen. 	<ul style="list-style-type: none"> • Skölj kaffemaskinen såsom beskrivs i avsnittet "Avkalkning"
Det bildas inget mjölkskum under tillagningen av cappuccino	<ul style="list-style-type: none"> • Mjölken är inte tillräckligt kall • Cappuccinoröret är smutsigt 	<ul style="list-style-type: none"> • Använd alltid kylskåpskall mjölk • Rengör noga hålen på cappuccinoröret, i synnerhet de hål som visas i fig. 21

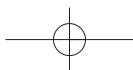



PL

Prosimy uważnie przeczytać tę instrukcję przed zainstalowaniem i użyciem urządzenia. Tylko w ten sposób będą Państwo mogli uzyskać najlepsze efekty oraz zapewnić sobie najbardziej bezpieczne warunki użytkowania.

OPIS URZĄDZENIA

Poniższa terminologia będzie stosowana w całej instrukcji.

- 1 Pojemnik z filtrem do kawy mielonej
- 2 Filtr na 1 filiżankę
- 3 Filtr na 2 filiżanki
- 4 Pojemnik z filtrem dla pastylek (jeśli przewidziany)
- 5 Pokrętko podgrzewacza pary
- 6 Wkładka dociskowa
- 7 Podstawka do filiżanek
- 8 Kabel zasilający
- 9 Lampka kontrolna OK
- 10 Lampka kontrolna  (ekspres włączony) w położeniu kawa
- 11 Przełącznik wybierania położenia
- 12 Położenie  nalewania kawy / wody
- 13 "O" położenie wyłączenia
- 14 Lampka kontrolna podgrzewacza pary  (urządzenie włączone) w położeniu pary
- 15 Dozownik kawy
- 16 Wylot podgrzewacza
- 17 Końcówka do kawy cappuccino
- 18 Dysza wylotowa pary
- 19 Rurka nalewania
- 20 Zbiornik wody
- 21 Pokrywa zbiornika wody

OSTRZEŻENIE

- Urządzenie to jest przeznaczone do robienia kawy "espresso" i podgrzewania napojów. Prosimy o ostrożność, aby nie doznać oparzeń od strumienia gorącej wody lub pary albo w wyniku niewłaściwego obchodzenia się z urządzeniem.
- Nigdy nie wolno dotykać gorących części urządzenia.
- Po rozpakowaniu prosimy upewnić się, czy urządzenie jest kompletne i nie uszkodzone. W razie wątpliwości nie należy go używać, lecz zwrócić się do fachowego personelu serwisu.
- Elementów opakowania (torby plastikowe, pianka polistyrenowa, itd.) nie wolno pozostawiać w miejscu dostępnym dla dzieci, gdyż stanowią potencjalne źródło zagrożenia.

- Niniejsze urządzenie jest przeznaczone jedynie do użytku domowego. Wszelkie inne wykorzystanie urządzenia jest niewłaściwe i niebezpieczne.
- Producent nie ponosi odpowiedzialności za ewentualne szkody wynikające z niewłaściwego, błędnego lub nieracjonalnego wykorzystania urządzenia.
- Nigdy nie wolno dotykać urządzenia mokrymi lub wilgotnymi rękami lub stopami.
- Nigdy nie wolno dopuszczać do korzystania z urządzenia przez dzieci lub osoby nie przygotowane bez właściwego nadzoru.
W przypadku uszkodzenia lub wadliwego funkcjonowania urządzenia należy go wyłączyć i nie rozbierać na części.
W celu ewentualnej naprawy prosimy zwracać się jedynie do Centrum Pomocy Technicznej autoryzowanego przez producenta i żądać montażu oryginalnych części zamiennych. Nieprzestrzeganie powyższego może narazić użytkownika urządzenia na niebezpieczeństwo.
- Użytkownik nie powinien nigdy wymieniać kabla zasilającego urządzenia, gdyż czynność ta wymaga użycia specjalnych narzędzi. W przypadku uszkodzenia kabla lub konieczności jego wymiany należy zwrócić się wyłącznie do Centrum Pomocy Technicznej autoryzowanego przez producenta, unikając w ten sposób wszelkiego ryzyka.

INSTALACJA

- Ustawić aparat na powierzchni roboczej, z dala od kranów i zlewozmywaków.
- Sprawdzić, czy napięcie sieciowe odpowiada napięciu podanemu na tabliczce z danymi technicznymi ekspresu. Podłączyć urządzenie tylko do gniazda o natężeniu minimalnym 10 A wyposażonego w skuteczne uziemienie. Producent nie ponosi odpowiedzialności za ewentualne wypadki spowodowane brakiem uziemienia urządzenia.
- W przypadku różnic między gniazdem a wtyczką ekspresu należy dokonać wymiany gniazda na właściwe przez wykwalifikowaną osobę.
- Nigdy nie wolno instalować urządzenia w środowisku, gdzie występują spadki temperatury do 0°C lub niżej (zamarznięcie wody może spowodować uszkodzenie urządzenia).
- Jeśli kabel zasilający jest dłuższy, niż odległość od gniazda zasilania, pozostającą część kabla można wsunąć do wnętrza urządzenia, wpychając kabel do wnętrza otworu wyjściowego.

JAK POSTĘPOWAĆ, ABY ZROBIĆ KAWĘ "ESPRESSO"

NAPEŁNIANIE ZBIORNIKA WODĄ

Zdjąć pokrywę zbiornika na wodę (rys. 1) a następnie wyjąć zbiornik, ciągnąc go do góry. (rys. 2).

Napełnić zbiornik świeżą czystą wodą, zwracając uwagę, aby nie przekroczyć napisu MAX (rys. 3).

Wstawić ponownie zbiornik, lekko dociskając go w celu otwarcia zaworu umieszczonego na dnie zbiornika.



Łatwiej można napełnić zbiornik bez wyjmowania go, nalewając do niego wodę bezpośrednio przy pomocy karafki.

UWAGA: nigdy nie należy włączać urządzenia bez wody w zbiorniku i zawsze pamiętać o konieczności napełnienia go, gdy poziom wody spada do wysokości paru centymetrów od dna.

ZGRZEWANIE URZĄDZENIA

Aby uzyskać kawę espresso o właściwej temperaturze, absolutnie konieczne jest rozgrzanie urządzenia: przekręcić pokrętkę przełącznika w położenie  (rys. 4) co najmniej na pół godziny przed robieniem kawy, upewniając się, że pojemnik z filtrem do kawy został założony na urządzenie (a także, iż pokrętko podgrzewacza pary jest zamknięte). Aby przymocować pojemnik z filtrem do kawy, należy umieścić go pod wylotem podgrzewacza z uchwytem skierowanym w lewo (patrz rys. 5); popchnąć pojemnik z filtrem do góry i jednocześnie przekręcić uchwyt w prawo; przekręcać uchwyt zdecydowanie. Po upływie pół godziny można zrobić kawę, postępując zgodnie z zasadami opisanymi w następnym rozdziale.

Alternatywnie, aby rozgrzać urządzenie szybciej, można postąpić w inny sposób:

1. Włączyć urządzenie przekręcając dźwignię przełącznika w położenie  (rys. 4) i zamocować pojemnik z filtrem na urządzeniu, nie napełniając go mieloną kawą.
2. Umieścić filiżankę pod pojemnikiem z filtrem. Użyć tej samej filiżanki, w której będzie podawana kawa, aby ją również podgrzać.
3. Odczekać do zapalenia się lampki kontrolnej OK (rys. 6) i natychmiast przekręcić dźwignię przełącznika w położenie  (rys. 7). Pozostawić wypływającą wodę aż do zgaśnięcia lampki kontrolnej OK, po czym przerwać wypływ, przekręcając pokrętko przełącznika w położenie (rys. 4).
4. Opróżnić filiżankę, odczekać, aż lampka kontrolna OK zapali się ponownie, po czym powtórzyć tę samą operację ponownie.

JAK PRZYGOTOWAĆ KAWĘ ESPRESSO W POJEMNIKU Z FILTREM DO KAWY MIELONEJ

1 Po rozgrzaniu urządzenia zgodnie z instrukcją z poprzedniego rozdziału, jeśli chcemy przygotować

tylko jedną kawę, należy włożyć filtr dla 1 filiżanki (ten o mniejszej pojemności z dwu będących w wyposażeniu) do pojemnika na filtr (rys. 8) i napełnić go 1 płaską porcją dozownika kawy mielonej, ok. 7 g (rys. 9).

Jeśli natomiast pragniemy przygotować dwie kawy, należy użyć filtr na 2 filiżanki (ten o większej pojemności z dwu będących w wyposażeniu) do pojemnika na filtr i napełnić go dwiema niepełnymi porcjami dozownika kawy mielonej (ok. 6+6 g).

2. Rozprowadzić równomiernie kawę mieloną, przyciskając ją lekko wkładką dociskową (rys. 10).
UWAGA: odpowiednie dociśnięcie kawy jest bardzo ważne dla uzyskania dobrej kawy espresso. Zbyt silne dociśnięcie spowoduje wolny wypływ kawy i ciemny kolor pianki. Natomiast jeśli dociśniemy za słabo, kawa będzie wypływać zbyt szybko i otrzymamy mało pianki o jasnym kolorze.
3. Usunąć ewentualny nadmiar kawy z krawędzi pojemnika z filtrem i założyć pojemnik na urządzenie, obracając go aż do końca (rys. 5).
4. Filiżankę lub filiżanki, lepiej jeśli podgrzane przez opłukanie ich w małej ilości gorącej wody, należy umieścić pod dziobkami pojemnika z filtrem (rys. 11).
5. Sprawdzić, czy pali się lampka kontrolna OK espresso (rys. 6), (jeśli nie, należy poczekać, aż się zapali), następnie ustawić przełącznik w położeniu nalewania kawy (rys. 7) aż do uzyskania pożądanej ilości kawy. Aby przerwać nalewanie, należy przestawić przełącznik w położenie  (rys. 4).
6. Aby zdjąć pojemnik z filtrem, należy obrócić rączkę pojemnika od prawej do lewej strony.

UWAGA: aby uniknąć rozpryskiwania wrzątku, nigdy nie należy zdejmować pojemnika z filtrem z urządzenia w czasie nalewania kawy.

7. Aby usunąć zużytą kawę, należy trzymać filtr zablokowany przy pomocy odpowiedniej dźwignienki zamocowanej na rączce i wysypać kawę, stukając w pojemnik z filtrem odwrócony dnem do góry.
8. Aby wyłączyć urządzenie, należy przekręcić przełącznik w położenie "O" (rys. 13).

UWAGA: Przed pierwszym użyciem urządzenia konieczne jest umycie wszystkich akcesoriów i przepłukanie obwodów wewnętrznych, robiąc co najmniej pięć zapażeń bez używania kawy mielonej.

JAK PRZYGOTOWAĆ KAWĘ W POJEMNIKU Z FILTREM DO PASTYLEK (JELI TAKI JEST W WYPOSAŻENIU)

1. Rozgrzać urządzenie, jak opisano w rozdziale "ROZGRZEWANIE URZĄDZENIA DO KAWY".
2. Wcisnąć przycisk pojemnika z filtrem i umieścić pastylkę w miarę dokładnie na środku filtra (rys. 14).

UWAGA: Stosować pastylki zgodne z normą ESE: jest to zaznaczone na opakowaniu następującym symbolem:



Norma ESE jest stosowana przez największych producentów pastylek i umożliwia przygotowanie kawy espresso w sposób prosty i czysty.

3. Założyć pojemnik z filtrem na urządzenie, obracając go zawsze do końca (rys. 5).
4. Postępować zgodnie z punktem 4, 5 i 6 poprzedniego paragrafu.
5. Aby usunąć pastylkę, należy wcisnąć przycisk pojemnika z filtrem i wyjąć ją.
6. Aby wyłączyć urządzenie, należy przekręcić przełącznik w położenie „O” (rys. 13).

W przypadku stosowania do kawy espresso pastylek "serving illycaffè", należy użyć odpowiedni pojemnik z filtrem; włożyć do niego pastylkę kawy, zwracając uwagę, aby napis 'illy' był od dołu i dłuższy bok płytki równoległe do uchwytu (patrz ilustracja).

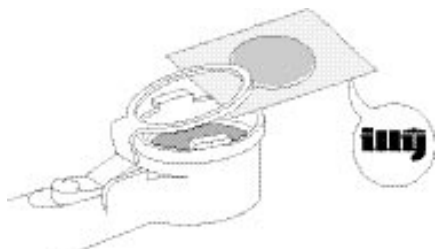

JAK ZROBIĆ KAWĘ CAPPUCCINO

1. Przygotować kawę espresso, stosując wystarczająco duże filiżanki.
2. Przekręcić przełącznik w położenie  (rys. 15) i poczekać na zapalenie się lampki kontrolnej "OK" (rys. 6). Zapalenie się lampki wskazuje, że podgrzewacz osiągnął temperaturę odpowiednią do wytwarzania pary.
3. W międzyczasie napełnić naczynie ilością ok. 100 gram mleka na każdą kawę cappuccino, którą chcemy przygotować. Mleko powinno być zimne z lodówki (nie ciepłe!). Wybierając wielkość naczynia, należy pamiętać, że objętość mleka zwiększy się 2- lub 3-krotnie.



UWAGA: zalecane jest stosowanie mleka półtłustego schłodzonego w lodówce.

4. Ustawić naczynie z mlekiem pod końcówką do kawy cappuccino" (rys. 16).
5. Zanurzyć końcówkę do cappuccino w mleku na głębokość ok. 2 cm i przekręcić przełącznik w kierunku przeciwnym do wskazówek zegara wg. rys. 17 (przekręcając przełącznik więcej lub mniej, można zmieniać ilość pary wychodzącej z dyszy). W tym momencie mleko zaczyna zwiększać objętość i przybierać wygląd śmietanki.
6. Po osiągnięciu żądanej temperatury (wartość idealna wynosi 60oC) należy przerwać podawanie pary, przekręcając wyłącznik pary w kierunku wskazówek zegara i równocześnie ustawiając przełącznik w położeniu "O" (rys. 13).
7. Nalać spienione mleko do filiżanek zawierających przygotowaną wcześniej kawę espresso. Cappuccino jest gotowe: poszodzić do smaku i według życzenia posypać piankę sproszkowaną czekoladą.

WAŻNE: zawsze po użyciu należy wyczyścić dyszę do kawy cappuccino. Postępować w sposób następujący:

1. Spowodować wydzielenie się trochę pary, przekręcając pokrętko podgrzewacza pary (rys. 17).
2. Jedną ręką przytrzymać nieruchomo część górną a drugą ręką odkręcić końcówkę do kawy cappuccino, obracając ją w kierunku wskazówek zegara i wyjmując ją z dyszy (rys 18).
3. Usunąć dyszę pary, zdejmując ją z rurki wypływu.
4. Umyć dokładnie końcówkę do kawy cappuccino i dyszę pary letnią wodą.
5. Sprawdzić, czy dwa otwory wskazane na rysunku 19 nie są zatkane. Jeśli jest konieczne, należy je oczyścić przy pomocy szpilki.
6. Zamontować ponownie dyszę pary, wprowadzając ją do rury pary tak, aby strzałka A i nacięcie B wskazane na rys. 20 pokryły się.
7. Zamontować ponownie końcówkę do kawy cappuccino, wprowadzając ją do końca w dyszę pary tak, aby strzałka C i nacięcie B wskazane na rys. 21 pokryły się i obracając ją następnie w kierunku przeciwnym do wskazówek zegara.

PODGRZEWANIE WODY

1. Włączyć urządzenie, przekręcając przełącznik w położenie  (rys. 4).
2. Ustawić naczynie pod końcówką do kawy cappuccino.
3. Kiedy lampka kontrolna OK zapali się, ustawić przełącznik w położeniu  (rys. 7) i równocześnie przekręcić pokrętko pary w kierunku przeciwnym do ruchu wskazówek zegara (rys. 17): z końcówki do kawy cappuccino popłynie gorąca woda.
4. Aby przerwać wypływ gorącej wody, należy przekręcić pokrętko pary i ustawić przełącznik w położeniu "O".

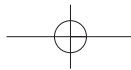

CZYSZCZENIE I KONSERWACJA

CZYSZCZENIE POJEMNIKA Z FILTREM DLA PASTYLEK (JEŚLI JEST W WYPOSAŻENIU)

Od czasu do czasu wyczyścić pojemnik z filtrem dla pastylek w następujący sposób:

- Nacisnąć przycisk pojemnika z filtrem i wyjąć filtr, jak wskazano na rysunku 22.
- Sprawdzić, czy dziurki filtra nie są zatkane. Jeśli jest konieczne, oczyścić go dokładnie gorącą wodą, przecierając gąbką ścierną.
- Wyczyścić wnętrze pojemnika z filtrem i uszczelkę gumową.
- Włożyć ponownie filtr.

Nie myć nigdy pojemnika z filtrem w zmywarce do naczyń

CZYSZCZENIE WYLOTU PODGRZEWACZA DO KAWY ESPRESSO

Co najmniej raz w roku konieczne jest czyszczenie wylotu podgrzewacza do kawy espresso w następujący sposób:

- Upewnić się, czy ekspres do kawy ostygł i czy wtyczka została wyjęta z gniazda;
- Przy pomocy śrubokrętu odkręcić wkręt przytrzymujący wylot podgrzewacza do kawy espresso (rys. 23);
- Wilgotną ściereczką umyć ścianki podgrzewacza, gdzie był umieszczony wylot;
- Przeczyścić szczotką wylot z niewielką ilością płynu do naczyń, aż wszystkie otwory będą czyste;
- Płukać wylot pod kranem, cały czas zeskrobując osady;
- Zamontować ponownie wylot na podgrzewacz do kawy espresso.



INNE CZYNNOCI CZYSZCZENIA

1. Do czyszczenia ekspresu do kawy nie używać rozpuszczalników ani środków czyszczących. Wystarczy miękka wilgotna szmatka.
2. Okresowo wyjmować ociekacz, opróżnić go i myć.
3. Myć zbiornik na wodę do kawy espresso.

UWAGA: podczas mycia nigdy nie zanurzać ekspresu w wodzie: jest to urządzenie elektryczne.

ODWAPNIANIE

Zalecane jest odwapnianie urządzenia po zrobieniu około 200 filiżanek kawy. Do odwapniania ekspresów do kawy zaleca się stosowanie specjalnych środków (dostępnych w sklepach). Jeżeli są one niedostępne, prosimy postępować w następujący sposób:

1. Do zbiornika wodnego wlać 1 litr wody;
2. Rozpuścić w wodzie 2 łyżki (około 30 gram) kwasu cytrynowego (dostępny w aptece lub drogerii).
3. Przekręcić przełącznik w położenie  i poczekać do zapalenia się lampki kontrolnej 'OK';
4. Upewnić się, że pojemnik z filtrem nie jest założony i umieścić jakieś naczynie pod wylotem urządzenia;
5. Przekręcić przełącznik w położenie  i pozwolić, aby wypłynęła połowa wody zawartej w zbiorniku. Następnie przerwać wypływ, przekręcając przełącznik w położenie „O”;
6. Pozwolić, aby roztwór działał przez około 15 minut, następnie kontynuować spuszczenie aż do całkowitego opróżnienia zbiornika.
7. Aby usunąć pozostałości roztworu i wapnia, przepłukać dobrze zbiornik, napełnić go czystą wodą i ponownie umieścić w swym położeniu.
8. Przekręcić przełącznik w położenie  i spuszczać wodę ze zbiornika aż do całkowitego opróżnienia.
9. Przekręcić ponownie przełącznik na pozycję  i powtórzyć czynności 7 i 8 następnym razem.

Naprawy uszkodzeń urządzenia spowodowanych przez osady wapniowe nie są objęte gwarancją w przypadku, gdy odwapnianie urządzenia opisane powyżej nie było wykonywane regularnie.

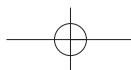





PROBLEM	MOŻLIWE PRZYCZYNY	ROZWIĄZANIE
Kawa espresso nie wypływa z urządzenia	<ul style="list-style-type: none"> • Brak wody w zbiorniku. • Otwory w dziobkach pojemnika z filtrem są zatkane. • Wylot podgrzewacza kawy espresso jest zatkany. • Zbiornik jest źle włożony i zawór na jego spodzie nie jest otwarty. 	<ul style="list-style-type: none"> • Napęlnić zbiornik wodą. • Przeczyścić otwory w dziobkach. • Wykonać czyszczenie zgodnie ze wskazaniem w rozdziale "Czyszczenie wylotu podgrzewacza do kawy espresso". • Wcisnąć lekko zbiornik, aby otworzyć zawór na jego spodzie.
Kawa espresso sączy się z krawędzi pojemnika z filtrem zamiast przez otwory.	<ul style="list-style-type: none"> • Pojemnik z filtrem jest źle włożony. • Uszczelka podgrzewacza do kawy espresso utraciła elastyczność. • Otwory w dziobkach pojemnika z filtrem są zatkane. 	<ul style="list-style-type: none"> • Założyć prawidłowo pojemnik z filtrem, dokręcając go do końca. • Wymienić uszczelkę podgrzewacza do kawy espresso w Centrum Pomocy Technicznej • Oczyszczyć otwory w dziobkach.
Kawa espresso jest zimna.	<ul style="list-style-type: none"> • Lampka kontrolna 'OK' espresso nie paliła się w momencie, kiedy został wciśnięty przycisk nalewania kawy. • Nie wykonano rozgrzania ekspresu. • Nie zostały ogrzane filiżanki. 	<ul style="list-style-type: none"> • Odczekać do zapalenia lampki kontrolnej OK. • Rozgrzać ekspres zgodnie ze wskazówkami w rozdziale "Rozgrzewanie urządzenia". • Ogrzać filiżanki.
Nadmierny hałas pompy	<ul style="list-style-type: none"> • Zbiornik na wodę jest pusty. • Zbiornik został źle włożony i zawór na jego spodzie nie jest otwarty. 	<ul style="list-style-type: none"> • Napęlnić zbiornik. • Wcisnąć lekko zbiornik, aby otworzyć zawór na jego spodzie.
Kolor kawy jest zbyt jasny (kawa wypływa zbyt szybko z dziobka).	<ul style="list-style-type: none"> • Zmielona kawa została zbyt słabo dociśnięta.. • Ilość zmielonej kawy jest niewystarczająca.. • Kawa nie została dobrze zmielona. 	<ul style="list-style-type: none"> • Mocniej docisnąć zmieloną kawę. • Zwiększyć ilość kawy • Stosować jedynie kawę mieloną specjalnie do ekspresów.
Kolor kawy jest zbyt ciemny (kawa wypływa za wolno z dziobka).	<ul style="list-style-type: none"> • Kawa zmielona została zbyt mocno dociśnięta. • Ilość zmielonej kawy jest zbyt duża. • Wylot podgrzewacza kawy jest zatkany. • Kawa została zbyt drobno zmielona. 	<ul style="list-style-type: none"> • Lżej docisnąć kawę. • Zmniejszyć ilość zmielonej kawy. • Oczyszczyć wylot zgodnie ze wskazówkami w rozdziale "Czyszczenie wylotu podgrzewacza kawy". • Stosować jedynie kawę mieloną specjalnie do ekspresów.
Kawa ma kwaśny smak	<ul style="list-style-type: none"> • Urządzenie nie zostało dobrze wypłukane po odwapnieniu. 	<ul style="list-style-type: none"> • Przepłukać urządzenie zgodnie z opisem w rozdziale "Odwapnianie".
Nie tworzy się pianka z mleka podczas robienia kawy cappuccino.	<ul style="list-style-type: none"> • Mleko nie jest dołódne. • Przyrząd do kawy cappuccino jest brudny. 	<ul style="list-style-type: none"> • Zawsze stosować mleko schłodzone z lodówki. • Dokładnie oczyścić otworki w przyrządzie do kawy cappuccino, szczególnie otworki wskazane na rysunku 21.

H

A készülék beállítása és használata előtt figyelmesen olvassa el a kezelési utasítást. Csak így tud biztonságos használat mellett kiváló eredményeket elérni.

A KÉSZÜLÉK LEÍRÁSA

Az alábbi kifejezéseket fogjuk használni a következő oldalakon

- 1 Szűrőtartó daráltkávéhoz
- 2 Szűrő 1 adaghoz
- 3 Szűrő 2 adaghoz
- 4 Szűrőtartó kávétablettához (ha van)
- 5 Gőztárcsa
- 6 Préselő
- 7 Csészetartó
- 8 Tápvezeték
- 9 OK fényjelző
- 10  fényjelző (gép bekapcsolva) kávékészítés
- 11 Funkcióbeállító
- 12  fokozat kávé/víz adagolás
- 13  fokozat kikapcsolva
- 14  gőz fényjelző (gép bekapcsolva) gőzkészítés
- 15 Kávéadagoló kanál
- 16 Vízmelegítő zuhany
- 17 Habosító
- 18 Gőzfúvóka
- 19 Adagolócső
- 20 Víztartály
- 21 Víztartály fedele

BIZTONSÁGRA VONATKOZÓ**FIGYELMEZTETÉSEK**

- Ezt a készüléket "presszókávé készítéséhez" és "italmelegítéshez" tervezték: vigyázzon, nehogy a kifolyó víz illetve gőz megégesse, valamint kerülje a készülék nem előírás szerinti használatát.
- Soha ne érintse meg a forró részeket.
- A csomagolás levétele után ellenőrizze a készülék épségét. Kétely esetén ne kapcsolja be, hanem forduljon szakemberhez.
- A csomagolóanyagok (műanyag tasakok, polisztirol darabok, stb.) gyermekektől elzárva tartandók, mert veszélyesek lehetnek.
- A készüléket kizárólag otthoni használatra tervezték. Minden más felhasználás veszélyes és tilos.
- A gyártó elhárít minden felelősséget a helytelen és a nem előírás szerinti használatból származó esetleges károkért.
- Nedves kézzel vagy lábbal ne érjen a készülékhez.
- Ne engedje gyerekeknek vagy csökkentképességű személyeknek a készülék használatát.
- Hiba vagy helytelen működés esetén kapcsolja ki és ne próbálja szétszerelni a készüléket.

Az esetleges javítás érdekében forduljon a gyártó által felhatalmazott szervizhez és kérjen eredeti alkatrészeket. A fentiek be nem tartása a készülék biztonságos használatát veszélyezteti.

- A készülék tápvezetékét tilos a felhasználónak kicserélnie, mert ezt a munkát csak különleges szerszámokkal lehet elvégezni. A tápvezeték esetleges sérülése esetén a cserét kizárólag a gyártó által felhatalmazott szerviz végezheti, így nem áll fent az áramütés veszélye.

BEÁLLÍTÁS

- A készüléket helyezze vízcsaptól és mosogatótól távoleső munkafelületre.
- Ellenőrizze, hogy a hálózati feszültség megegyezik-e a készülék adatlemezén feltüntetett értékkel. A készüléket min. 10A erősségű és megfelelő földeléssel rendelkező foglathoz csatlakoztassa. A gyártó elhárítja a felelősséget minden olyan balesetért, mely a készülék földelés nélküli hálózatra való csatlakoztatásából ered.
- Amennyiben a foglalat és a villásdugó nem illenének egymáshoz, akkor egy szakemberrel cseréltesse ki a foglalatot egy megfelelő típusúra.
- A készüléket ne állítsa 0°C, vagy annál alacsonyabb hőmérsékletű helyiségbe (a jégképződés kárt okozhat a készülékben):
- Ha a tápvezeték a foglalat eléréséhez túl hosszú lenne, akkor a felesleges hosszát a kijöveteli résen keresztül a készülék belsejébe nyomja be.

HOGYAN LEHET PRESSZÓKÁVÉT KÉSZÍTENI**A VÍZTARTÁLY FELTÖLTÉSE**

Vegye le a víztartály fedelét (1. ábra), majd a tartályt felfelé húzva vegye ki (2. ábra).

A víztartályt töltsse fel friss, tiszta vízzel, de ne lépje túl a MAX. feliratot (3. ábra).

Tegye vissza a tartályt úgy, hogy kicsit lenyomja, mert ekkor a tartály alján lévő szelep kinyílik.

A tartályt egyszerűbb úgy feltölteni, hogy nem húzza ki, hanem egy kancsóból vizet önt bele.



MEGJEGYZÉS: a készüléket tilos üres tartállyal bekapcsolni és ne felejtse el vizet tölteni bele, amikor már csak pár centiméternyi víz van az alján.

A KÁVÉEGYSÉG ELŐMELEGÍTÉSE

A megfelelő hőmérsékletű presszókávé elkészítéséhez feltétlenül szükséges a gép előmelegítése: forgassa el a funkcióválasztót a  fokozatig (4. ábra) legalább fél órával a kávéfőzés elkezdése előtt, és ellenőrizze, hogy a szűrőtartó a gépbe van-e akasztva (győződjön meg arról, hogy a gőztárcsa mindig elzárva legyen). A szűrőtartót úgy akaszthatja be, hogy a tartály vízmelegítő zuhanyára teszi a fogóval balra, lásd 5. ábra, majd felfelé

nyomja és ezzel egyidejűen a fogót jobbra fordítja; határozott mozdulattal fordítsa el. Fél óra letelte után kövesse a következő fejezetben leírtakat.

Ha viszont nem tud ennyit várni az előmelegítésre, akkor az alábbiak szerint járjon el:

1. A funkcióválasztó  fokozatra való állításával kapcsolja be a készüléket (4. ábra) és a még üres szűrőtartót akassza a gépbe.
2. Tegyen egy csészét a szűrőtartó alá. Azt a csészét használja, amiből a kávé fogja inni, így előmelegíti.
3. Várja meg az OK fényjelző kigyulladását (6. ábra) és azonnal ezután állítsa a funkcióválasztót a  fokozatra (7. ábra), majd addig folyassa ki a vizet, amíg az OK fényjelző ki nem alszik, ezután állítsa le a kifolyást a választó visszaállításával (4. ábra).
4. Öntse ki a csészéből a vizet, várjon addig, amíg az "OK" fényjelző ki nem gyullad megint és ismétlje meg az eljárást.

HOGYAN LEHET PRESSZÓKÁVÉT KÉSZÍTENI A DARÁLTKÁVÉ SZÜRŐTARTÓJÁVAL

1. A készülék az előző fejezetben leírt előmelegítése után 1 csésze presszókávé készítéséhez az 1 adagos szűrőt (a mellékelt szűrők közül a kisebb) tegye be a szűrőtartóba (8. ábra) és tegyen bele egy csapott kanál daráltkávét, ami kb. 7 grammnak felel meg (9. ábra).
Amikor két csésze presszókávét kíván készíteni, akkor használja a kétadagos szűrőt (a mellékelték közül a nagyobb), töltsön bele két csapott adagolókanál kávé (kb. 6 + 6 gramm).
2. Ezután a préselővel könnyedén egyengesse el és nyomogassa le a kávé (10. ábra).
MEGJEGYZÉS: a presszókávé minősége a daráltkávé összepréselésének fokától függ. Ha túlságosan lenyomja, akkor a kávé lassan fog kifolyni és a krémje sötét lesz. Ha viszont túl lazán hagyja, akkor a kávé gyorsan fog kifolyni és a krémje világos lesz
3. Ha túl sok kávé telt a szűrőtartóba, akkor a felesleget vegye ki, majd akassza a szűrőtartót a készülékbe és ne felejtse el, hogy mindig teljesen be kell csavarni (5. ábra).
4. A meleg vizes öblítéssel lehetőleg előmelegített csészét vagy csészéket helyezze a szűrőtartó rése alá (11. ábra).
5. Ellenőrizze, hogy az OK fényjelző (6. ábra) kigyulladt-e (ellenkező esetben várja meg, amíg kigyullad), majd kezdje el a kávéadagolást (7. ábra) egész addig, amíg a kért mennyiség ki nem folyik. A leállításához a funkcióválasztót állítsa vissza  fokozatra (4. ábra).
6. A szűrőtartó kiakasztásához a fogót mozgassa el jobbról balra.

FIGYELEM: elkerülheti a forró víz kifröccsenését, ha a szűrőtartót csak a vízkieresztés végeztével akasztja ki.

7. A kávézacc eltávolításához a fogóba épített nyelv segítségével tartsa a szűrőt rögzítve és a szűrőtartó megfordításával rázza ki belőle a kávé (12. ábra).

8. A funkcióválasztó "0"-ra való állításával kapcsolja ki a készüléket (13. ábra).

FIGYELEM: a készülék legelső használatakor gondosan meg kell tisztítani a tartozékokat és a belső csöveket úgy, hogy kávé betétele nélkül legalább öt kávé főz.

HOGYAN LEHET PRESSZÓKÁVÉT KÉSZÍTENI A KÁVÉTABLETTA SZÜRŐTARTÓJÁVAL (HA VAN)

1. A "A KÁVÉEGYSÉG ELŐMELEGÍTÉSE" című fejezetben leírtak szerint végezze el a készülék előmelegítését.
2. Nyomja meg a szűrőtartó gombját és a kávétablettát helyezze a lehető legpontosabban a szűrő közepére (14. ábra).

MEGJEGYZÉS: az ESE standard szerint készült kávétablettát használja: ezt a csomagoláson feltüntetett alábbi márkajel jelzi:



Az ESE standard a legnagyobb kávétablettá gyártók által elfogadott rendszer és könnyen, piszkolás nélkül készíthet vele kávé.

3. Akassza a szűrőtartót a gépbe és mindig teljesen fordítsa el (5. ábra).
4. Az előző fejezet 4., 5. és 6. pontja szerint járjon el.
5. A tablettá kivételéhez nyomja meg a szűrőtartó gombját.
6. A készülék kikapcsolásához a funkcióválasztót állítsa a "0" fokozatra. (13. ábra).

Ha a presszókávét "serving illycaffé"-val készíti, akkor használja a megfelelő szűrőtartót; helyezze be a kávétablettát úgy, hogy az **"illy" felirat lefelé** nézzen, valamint a tablettá **hosszú oldala a fogóval párhuzamosan** legyen (lásd ábra).

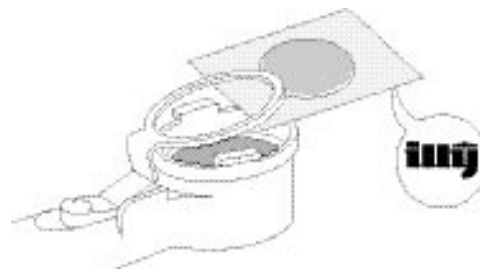

HOGYAN LEHET KAPUCINERT KÉSZÍTENI



1. Megfelelő nagyságú csészékben készítsen presszókávét.

2. A funkcióválasztót állítsa a  fokozatra (15. ábra) és várja meg, amíg az "OK" fényjelző ki nem gyullad (6. ábra). A fényjel azt jelenti, hogy a tartály elérte a gőzkészítéshez szükséges hőmérsékletet.
3. Ezalatt töltsön minden kapucinerre 100 gr tejet számítva egy edénybe. A tej hűtőszekrény hőmérsékletű legyen (nem meleg!). Olyan nagyságú edényt válasszon, melyből a 2-3-szorosára növekedett tej nem fut ki.
MEGJEGYZÉS: *tanácsos sovány, hűtőszekrényből kivett tejet használni.*
4. A tejet tartalmazó edényt tegye a habosító alá (16. ábra).
5. A habosító kb. 2 cm-es részét mártsa a tejbe és a gőztárcsát forgassa el az óramutató járásával ellenkező irányba, 17. ábra, (a tárcsa többkevesebb elforgatásával a kieresztett gőz mennyiségét lehet szabályozni). Ekkor a tejmennyiség megnő és krémszerűvé válik.
6. A kívánt hőmérséklet elérése után (az ideális érték 60°C) a tárcsát állítsa vissza az óramutató járásával megegyező irányba és ugyanakkor a funkcióválasztót állítsa "0"-ra (13. ábra).
7. A habosított tejet öntse az előzőleg elkészített kávéra. A kapuciner készen van: kedve szerint cukrozza, és ha szereti, a tetejére szórjon kakaót.

FONTOS: a habosítót használat után mindig tisztítsa meg. Az alábbiak szerint járjon el:

1. Pár másodpercig eressze ki a gőzt a gőztárcsa elfordításával (17. ábra).
2. Az egyik kezével tartsa a felső részt és a másikkal a habosítót csavarja ki az óramutató járásával megegyező irányba fordítva, majd húzza ki a fúvókából (18. ábra).
3. A gőzfúvókát húzza ki az adagolócsőből.
4. A habosítót és a gőz fúvókát meleg vízzel gondosan tisztítsa meg.
5. Ellenőrizze, hogy a 19. ábrán feltüntetett két rés nincs-e eldugulva. Szükség esetén egy tűvel tisztítsa meg őket.
6. A gőzfúvókát szerelje vissza a gőzkieresztő csőbe, vigyázzon, hogy a 20. ábrán látható "A" nyíl és a "B" vonal egy szintben legyenek.
7. A habosítót a gőzfúvókába teljesen illessze bele, a "C" nyíl és a "B" vonal illeszkedjenek egymáshoz a 21. ábra szerint, majd az óramutató járásával ellenkezően forgassa el.

MELEG VÍZ KÉSZÍTÉSE

1. A készüléket kapcsolja be úgy, hogy a funkcióválasztót a  fokozatra állítja (4. ábra).
2. Tegyen egy edényt a habosító alá;
3. Amikor az OK fényjel kigyullad, a funkcióválasztót állítsa a  fokozatra (7. ábra) és ugyanakkor a gőztárcsát az óramutató járásával ellenkező irányba forgassa el (17. ábra): ekkor meleg víz fog kifolyni a habosítóból;

4. A meleg víz kiáramlását megszakíthatja, ha a gőztárcsát az óramutató járásával megegyező irányba elforgatja és a funkcióválasztót a "0" fokozatra állítja.

TISZTÍTÁS ÉS KARBANTARTÁS

A KÁVÉTABLETTA SZŰRŐTARTÓJÁNAK TISZTÍTÁSA (HA VAN)

Időnként a tablettá szűrőtartójának tisztítását el kell végezni az alábbiak szerint:

- nyomja meg a szűrőtartó gombját és vegye ki a szűrőt a 22. ábra útmutatása szerint.
- ellenőrizze, hogy a szűrő rései szabadok-e. Szükség esetén meleg vízzel és dörzsszivacs segítségével gondosan tisztítsa meg.
- Tisztítsa meg a szűrőtartót és a gumitömítést is;
- Tegye vissza a szűrőt;
- A szűrőtartót nem szabad mosogatógéppel tisztítani.

A PRESSZÓKÁVÉ VÍZMELEGÍTŐ ZUHANYÁNAK TISZTÍTÁSA

Legalább egyszer egy évben el kell végezni a vízmelegítő zuhany tisztítását az alábbiak szerint:

- Ellenőrizze, hogy a kávéfőzőgép lehűlt és a dugó ki van húzva;
- Egy csavarhúzó segítségével távolítsa el a presszókávé vízmelegítő zuhanyának csavarját (23. ábra);
- Egy megnedvesített kendővel tisztítsa meg a melegítőnek azt a részét, ahol a zuhany van;
- A zuhanyt addig kefélje mosogatószerrel, amíg ki nem tisztította a lyukakat.
- Állandó dörzsölés mellett a zuhanyt öblítse folyó víz alatt.
- Szerelje vissza a presszókávé vízmelegítőjének zuhanyát ;

EGYÉB TISZTÍTÁSI MŰVELETEK





1. A készülék tisztításához ne használjon oldó, illetve dörzshatású szereket. Ehhez egy megnedvesített, puha kendő nagyon megfelel.
2. Húzza ki a cseppfelfogó tálat, rendszeresen ürítse ki és mossa el.
3. Mossa el a presszókávé víztartályát is.

FIGYELEM: Soha ne mártsa a gépet vízbe a tisztítás alatt: ez elektromos készülék.

VÍZKŐOLDÁS

Tanácsos a vízkőoldást minden 200. csésze kávé után elvégezni. A kereskedelemben beszerezhető, presszókávégépekhez ajánlott vízkőoldó szereket használja. Ha nem sikerül ilyen terméket beszereznie, az alábbiak szerint járjon el:

1. 1 liter vízzel töltsen fel a víztartályt;
2. Oldjon fel benne 2 kanál (kb. 30 gramm) citromsavat (gyógyszertárban vagy szakboltban beszerezhető);

3. A funkcióválasztót állítsa a  fokozatra és várja meg az OK fényjelzés kigyulladását.
4. Ellenőrizze, hogy a szűrőtartó ne legyen beakasztva és tegyen egy edényt a vízmelegítő zuhany alá;
5. A funkcióválasztót állítsa a fokozatra és ürítse ki félig a tartályt.
Állítsa a funkcióválasztót a "" fokozatra, így leáll a víz.
6. Hagyja hatni az oldatot kb. 15 percig, majd ismét folyassa a vizet egész addig, amíg a tartály teljesen ki nem ürül.
7. Az oldat és a vízkő tökéletes eltávolítása érdekében öblítse el alaposan a tartályt, töltsen fel tiszta vízzel és tegye a helyére.
8. Állítsa a funkcióválasztót a "" fokozatra és várja meg, hogy a tartály kiürüljön;
9. Ismét állítsa a funkcióválasztót a "" fokozatra és 7 - 8-szor ismétlje meg a műveletet.

A vízkő okozta károkért a garancia nem felel, ha a fenti vízkőoldást nem végezte el rendszeresen.

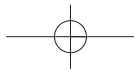

PROBLÉMA	LEHETSÉGES OKOK	MEGOLDÁS
Nem folyik ki a kávé	<ul style="list-style-type: none"> - Nincs víz a tartályban - A szűrőtartó nyílásainak lyukai elzáródtak - A vízmelegítő zuhanya elzáródott - A tartály nem lett jól betéve és az alján lévő szelep nem nyílt ki. 	<ul style="list-style-type: none"> - Töltsön vizet a tartályba - A nyílások lyukait tisztítsa ki - "A presszókávé vízmelegítő zuhanyának tisztítása" fejezetben leírt módon végezze el a tisztítást. - Kicsit nyomja le a tartályt, hogy ezáltal az aljlapon lévő szelep kinyíljon.
A presszókávé a szűrőtartó oldalán csöpög és nem a lyukakból	<ul style="list-style-type: none"> - A szűrőtartó rosszul lett betéve; - A vízmelegítő tömítése elvesztette rugalmasságát - * A szűrőtartó réseinek lyukai eltömődtek. 	<ul style="list-style-type: none"> - Akassza be helyesen a szűrőtartót és teljesen csavarja be - Egy szervizben kérje a vízmelegítő tömítésének cseréjét - Tisztítsa meg a rések lyukait.
A presszókávé hideg	<ul style="list-style-type: none"> - Az OK espresso fényjelzője nem égett, amikor megnyomta a kávéadagolás kapcsolóját; - Nem végezte el a gép előmelegítését - A csészéket nem melegítette elő; 	<ul style="list-style-type: none"> - Várja meg az OK fényjelző kigyulladását; - "A kávéegység előmelegítése" című fejezetben leírtak szerint végezze el az előmelegítést; - Melegítse elő a csészéket
A szivattyú nagyon zajos	<ul style="list-style-type: none"> - A víztartály üres - A tartály rosszul lett betéve és az alján lévő szelep nem nyílt ki. 	<ul style="list-style-type: none"> - Töltse fel a tartályt - Kicsit nyomja le a tartályt, hogy az aljlapon lévő szelep kinyíljon.
A kávé krémje világos (gyorsan folyik ki a résből)	<ul style="list-style-type: none"> - A daráltkávé nincs eléggé lepréselve - Kevés daráltkávét tett be - A kávé túl durvára lett darálva 	<ul style="list-style-type: none"> - Nyomja le jobban a daráltkávét - Tegyen be több kávét - Csak presszókávégéphez ajánlott daráltkávét használjon
A kávé krémje sötét (a kávé lassan csöpög ki a résből)	<ul style="list-style-type: none"> - A daráltkávét túlságosan lepréselte - Túl sok kávét tett be - A vízmelegítő zuhanya elzáródott - Túl finomra darált kávét használt 	<ul style="list-style-type: none"> - A kávét ne nyomja le annyira - Tegyen be kevesebb daráltkávét - Végezze el a tisztítási műveleteket a "A presszókávé vízmelegítő zuhanyának tisztítása" című fejezetben leírtak szerint - Csak presszókávégéphez ajánlott daráltkávét használjon
A kávé savanyú	<ul style="list-style-type: none"> - A tej nem elég hideg. 	<ul style="list-style-type: none"> - Öblítse el a "Vízkezelés" című fejezetben leírtak szerint.
A kapuciner készítése alatt nem képződik tejhab	<ul style="list-style-type: none"> - A tej nem elég hideg. - A habosító piszkos 	<ul style="list-style-type: none"> - Kizárólag hűtött tejet használjon. - Gondosan tisztítsa meg a habosító réseit, különös tekintettel a 21. ábrán láthatóakra.

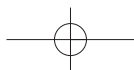



SU

Внимательно прочитайте эту инструкцию перед установкой и использованием кофеварки. Таким образом, вы сможете достигнуть наилучших результатов и наибольшей безопасности в эксплуатации.

ОПИСАНИЕ ПРИБОРА

Эти термины будут постоянно применяться на следующих страницах

- 1 Держатель фильтра для молотого кофе
- 2 Фильтр на 1 чашку
- 3 Фильтр на 2 чашки
- 4 Держатель фильтра для таблеток (если предусматривается)
- 5 Ручка подачи пара
- 6 Пистолет
- 7 Подставка для чашек
- 8 Створка шнура
- 9 Лампочка ОК
- 10 Лампочка  (работа машины) для приготовления кофе
- 11 Переключатель
- 12 Положение  подачи кофе/воды
- 13 "0" положение выключено
- 14 Лампочка пар  (работа машины) для приготовления пара
- 15 Крышка для кофе
- 16 Створка бойлера
- 17 Устройство для взбивания молока
- 18 Насадка подачи пара
- 19 Трубочка подачи
- 20 Бак воды
- 21 Крышка бака воды

РЕКОМЕНДАЦИИ ПО БЕЗОПАСНОСТИ

- Данная кофеварка предназначена для приготовления кофе и подогрева напитков: будьте внимательны и не обожгитесь струями воды или пара или же при неправильном использовании прибора.
- Не прикасайтесь к горячим частям прибора.
- После того, как вы распаковали прибор, проверьте, нет ли на нем повреждений. В случае возникновения сомнений в целостности прибора, не используйте его, а свяжитесь с квалифицированным специалистом.
- Упаковочные материалы (такие, как полиэтиленовые пакеты, пенопласт и т.д.) представляют потенциальную опасность для детей. Не давайте их детям.
- Этот прибор разработан только для домашнего использования. Использование прибора в других целях считается неправильным и, следовательно, опасным.
- Производитель не может считаться ответственным за ущерб, нанесенный в результате

неправильного, ошибочного и нелепого использования.

- Не прикасайтесь до прибора влажными или мокрыми руками или ногами.
- Не позволяйте детям и недееспособным людям пользоваться прибором без присмотра.
- При поломке или неполадках в работе прибора выключите его и не открывайте.
- Для проведения ремонта обращайтесь только в авторизованный производственный сервисный центр, и избегайте использования запчастей производителя. При несоблюдении вышеуказанных требований может быть нарушена безопасность прибора.
- Створка шнура данного прибора не должна заменяться пользователем, так как для замены требуются специальные инструменты. Во избежание любой опасности, при повреждении этого шнура или для его замены обращайтесь исключительно в авторизованный производственный сервисный центр.

УСТАНОВКА

- Установите прибор на ровную поверхность подальше от раковин и кранов.
- Убедитесь, что напряжение сети соответствует напряжению, указанному на маркировочной этикетке прибора. Кофеварку следует подключить только к исправно заземленной розетке, обеспечивающей проход тока не менее 10 А. Производитель снимает с себя всякую ответственность за возможные повреждения, вследствие неправильного заземления прибора.
- В случае, если вилка прибора не подходит к розетке, розетка должна быть заменена квалифицированным электриком.
- Не устанавливайте прибор в помещении, где температура может опуститься до 0°C и ниже (если вода замрзнет, кофеварка может испортиться).
- Если длина створки шнура превышает расстояние до электрической розетки, то излишки шнура можно убрать внутрь кофеварки, для этого протолкните шнур в отверстие, из которого он выходит.

КАК ПРИГОТОВИТЬ КОФЕ**НАПОЛНЕНИЕ БАКА ДЛЯ ВОДЫ**

Снимите крышку бака для воды (рис. 1), после чего извлеките его, поднимая вверх (рис. 2).

Налейте свежую и чистую воду в бак, при этом обратите внимание на то, чтобы не превысить отметку MAX (рис. 3).



Поставьте бак на место, слегка нажимая на него так, чтобы открылся клапан, расположенный на дне бака.

Еще проще, бак можно заполнить, не вынимая его, а непосредственно заливая воду в него из графина.

ПРИМЕЧАНИЕ: никогда не включайте кофеварку, если в бак нет воды, и не забывайте наполнить его, когда уровень воды опустился до двух сантиметров до дна

ПРЕДВАРИТЕЛЬНЫЙ НАГРЕВ УЗЛА ДЛЯ КОФЕ

Для получения кофе при нужной температуре следует обязательно предварительно нагреть кофеварку: переведите переключатель в положение  (рис. 4) и не менее чем за полчаса до приготовления кофе, не забывая оставить держатель фильтра, установленный на кофеварку (при этом убедитесь, что ручка подачи пара закрыта). Для подсоединения держателя фильтра установите его под стойкой бойлера рукояткой слева, смотрите рис. 5, толкните держатель вверх и одновременно поверните его направо. Толкайте до упора. По истечении полчаса, приготовьте кофе по инструкциям, приведенным в следующем разделе. Кроме того, чтобы было быстрее выполнить предварительный нагрев, можно выполнить следующее:



1. Включите кофеварку, повернув переключатель в положение  (рис. 4) и подсоедините держатель фильтра к кофеварке, но не насыпайте в него молотого кофе.
2. Поставьте чашку под держатель фильтра. Используйте ту же чашку, в которой будет готовиться кофе, чтобы разогреть.
3. Дождитесь включения лампочки ОК (рис. 6), сразу после этого поверните переключатель в положение  (рис. 7), чтобы вода вытекала до выключения лампочки ОК, после чего остановите подачу, поворачивая переключатель в положение  (рис. 4).
4. Вылит содержимое чашки, дождитесь нового включения лампочки "ОК", после чего повторите снова эту же операцию.

КАК ПРИГОТОВИТЬ КОФЕ С ДЕРЖАТЕЛЕМ ФИЛЬТРА ДЛЯ МОЛОТОГО КОФЕ

1. Выполните предварительный нагрев кофеварки в соответствии с описанием предыдущего раздела, для приготовления только одной чашки кофе вставьте фильтр на 1 чашку (наименьший из имеющихся 2 фильтров) в держатель фильтра (рис. 8), и насыпьте в него 1 наполненную до краев мерную молотого кофе, около 7 грамм (рис. 9).
Если же вы хотите приготовить две чашки кофе, используйте фильтр на две чашки (наибольший из имеющихся 2 фильтров), и насыпьте в него две неполные мерные молотого кофе (около 6+6 грамм).
2. Равномерно распределите кофейный порошок и слегка утрамбуйте его (рис. 10).

ПРИМЕЧАНИЕ: для получения вкусного кофе, утрамбовка молотого кофе играет важную роль. Если порошок утрамбуется слишком плотно, кофе выйдет медленно и получится

темного цвета. Если, наоборот, порошок слабо утрамбуется, кофе выйдет слишком быстро и получится мало темного цвета.

3. Удалите лишнее кофе с краев держателя фильтра, при наличии, и подсоедините его к кофеварке, поворачивая его до упора (рис. 5).
4. Установите под носик держателя фильтра чашку или чашки, размещая их, ополаскивая их горячей водой (рис. 11).
5. Убедитесь, что лампочка ОК espresso (рис. 6) горит (если она выключена, дождитесь включения), после чего выберите подачу кофе  (рис. 7) до получения необходимого количества кофе. Для остановки подачи, снова установите переключатель в положение  (рис. 4).
6. Для отсоединения держателя фильтра, поверните рукоятку справа налево.
ВНИМАНИЕ: во избежание разбрызгивания ни в коем случае не отсоединяйте держатель фильтра, когда кофеварка подает кофе
7. Для извлечения использованного кофейного порошка удерживайте фильтр на месте специальным рычажком, встроенным в ручку и извлеките кофе, постукивая повернутым держателем фильтра (рис. 12).
8. Для выключения кофеварки, переведите переключатель в положение "О" (рис. 13).

ВНИМАНИЕ: когда вы используете кофеварку в первый раз, необходимо промыть все принадлежности и внутренние контуры, приготовив не менее пяти чашек кофе без кофейного порошка.

КАК ПРИГОТОВИТЬ КОФЕ С ДЕРЖАТЕЛЕМ ФИЛЬТРА ДЛЯ ТАБЛЕТОК (ЕСЛИ ПРЕДУСМАТРИВАЕТСЯ)

1. Выполните предварительный нагрев кофеварки в соответствии с описанием раздела "ПРЕДВАРИТЕЛЬНЫЙ НАГРЕВ УЗЛА ДЛЯ КОФЕ".
2. Нажмите кнопку на держателе фильтра и поместите таблетку, устанавливая как можно ближе к центру фильтра (рис. 14).

ПРИМЕЧАНИЕ: используйте таблетки, соответствующие стандарту ESE; это обозначается на упаковке следующей маркировкой:



Стандарт ESE - это система, признанная самыми крупными производителями кофейных таблеток, и позволяет приготовить кофе просто и чисто.

3. Подсоедините фильтр к кофеварке, поворачивая его до упора (рис. 5)
4. Выполните операции, описанные в пунктах 4, 5 и 6 предыдущего раздела.
5. Нажмите кнопку на держателе фильтра для

извлечения таблетки и снимит .

- Для выключения кофварки, повернит прключатль в положни "О" (рис. 13).

Если для приготовления коф вы использует "serving illycaffè", используйте специальный держатель фильтра. Введите таблетку коф, обращая внимание на то, чтобы надпись "illy" находилась внизу, и чтобы длинная сторона таблетки находилась параллельно рукоятке (смотри рисунок).





КАК ПРИГОТОВИТЬ КАПУЧЧИНО

- Приготовьте коф, используя при этом достаточно вместительные чашки.
- Повернит прключатль в положни  (рис. 15) и дождитесь включения лампочки "OK" (рис. 6). Включенные лампочки обозначают, что бойлер достиг идеальной для приготовления пара температуры.
- В это время налейте в емкость около 100 граммов молока на каждый приготавливаемый капуччино. Молоко должно быть при температур холодильника (а не тепло!). При выборе размера емкости учитывайте, что объем молока увеличится в 2-3 раза.
ПРИМЕЧАНИЕ: рекомендуется использовать обезжиренно молоко при температур холодильника.
- Установите емкость с молоком под устройство для взбивания молока (рис. 16).
- Опустите устройство для взбивания молока в молоко приблизительно на 2 сантиметра и поверните ручку подачи пара против часовой стрелки, рис. 17 (поворотом ручки можно менять количество пара, выходящего из устройства). После этого молоко начнет взбиваться и превратится в густую пену.
- При достижении необходимой температуры (идеально значки - 60 °C) поверните подачу пара, поворачивая ручку подачи пара по часовой стрелке и одновременно устанавливая прключатль в положни "О" (рис. 13).
- Налейте взбитое молоко в чашки с ранее приготовленным коф. Теперь капуччино готов: насыпьте сахар по вкусу и, если вам нравится, посыпьте пену небольшим количеством какао-порошка

ВНИМАНИЕ: необходимо чистить устройство для взбивания молока каждый раз после использования. Выполните следующие операции:

- Выпускайте пар в течение нескольких секунд, поворачивая ручку подачи пара (рис. 17).
- Одной рукой придерживайте верхнюю часть, а другой рукой отвинтите устройство для взбивания молока, поворачивая его по часовой стрелке, и снимите его с насадки (рис. 18).
- Отсоедините паровую насадку, снимая с трубочки подачи.
- Тщательно промойте устройство для взбивания молока и паровую насадку теплой водой.
- Убедитесь, что два отверстия, показанные на рис. 19, не засорены. При необходимости прочистите их булавкой.
- Установите на место паровую насадку: вставьте в трубочку подачи пара и совместите стрелку А с отметкой В, как показано на рис. 20.
- Установите на место устройство для взбивания молока: наденьте его до упора на паровую насадку и совместите стрелку С с отметкой В, как показано на рис. 21.

ПРИГОТОВЛЕНИЕ ГОРЯЧЕЙ ВОДЫ

- Включите кофварку, поворачивая прключатль в положни  (рис. 4).
- Поставьте емкость под устройство взбивания молока;
- При включении лампочки ОК поверните прключатль в положни  (рис. 7) и одновременно поверните ручку подачи пара против часовой стрелки (рис. 17): горячая вода выходит из устройства взбивания молока.
- Для прекращения подачи горячей воды поверните по часовой стрелке ручку подачи пара и установите прключатль в положни "О".

ЧИСТКА И УХОД

ЧИСТКА ДЕРЖАТЕЛЯ ФИЛЬТРА ДЛЯ ТАБЛЕТОК (ЕСЛИ ИМЕЕТСЯ)

Время от времени очищайте держатель фильтра для таблеток следующим образом:

- Нажмите кнопку держателя фильтра и снимите фильтр, как показано на рисунке 22.
- Проверьте, что дырочки фильтра не засорены. При необходимости тщательно прочистите фильтр горячей водой, протирая абразивной губкой.
- Очистите внутреннюю часть держателя фильтра и резиновую прокладку.
- Установите фильтр на место.

Ни в каком случае не мойте держатель фильтра в посудомоечной машине.

ЧИСТКА СЕТКИ БОЙЛЕРА ДЛЯ КОФЕ

Н рж одного раза в год необходимо очищать стку бойлра для коф следующим образом:

- Убдись, что кофварка н горячая, и что вилка отсодинна от розтки;
- При помощи отвертки отвинтит винт, крпящий стку бойлра для коф (рис. 23);
- Протрит влажной тряпкой участок бойлра, гд находилась стка;
- Очистит стку щткой и моющим срдством для мытья посуды до тх пор, пока вс дырочки н прочистятся.

Сполоснит стку под краном и вытрит .

Установит на мсто стку бойлра для коф.



ДРУГИЕ ВИДЫ ЧИСТКИ

- 1.1. Н используйт растворитли или абразивны моющи срдства для чистки кофварки. Достаточно мягкой влажной тряпочки.
2. Приодичски извлкайт ванночку для сбора капль, опорожняйт и очищайт .
3. Очистит бак воды для коф.

ВНИМАНИЕ: Никогда н погружайт кофварку в воду во время очистки: это элктроприбор.

УДАЛЕНИЕ НАКИПИ

Ркомндутся удалять накипь посл приготовлния приблизитльно 200 чашк коф. Ркомндутся использовать спциальны срдства для элктрокофварок, имюущися в продаж. Если вы н сможт найти таки срдства, то выполнит слдующую процдуру:

1. Налйт в бак для воды 1 литр воды.
2. Растворит в нй 2 столовы ложки (около 30 грамм) лимонной кислоты (можно найти в аптк или в бакалйной лавк);
3. Првдит прключатль в положни  и дождитсь включения лампочки ОК.
4. Убдись, что држатль фильтра н подсодинн и установит мкость под стку кофварки;
5. Поврнит прключатль в положни  и выпустит половину раствора, находящгося в бак.
Посл этого остановит подачу и првдит прключатль в положни "О".
6. Дайт раствору прорагировать в тчни 15 минут, посл чго возобновит подачу до полного опорожнния бака.
7. Для удалния остатков раствора и накипи тщатльно сполоснит бак, налит в нго чистую воду и вставьт бак в гнздо.
8. Поврнит прключатль в положни  и включит подачу до полного опорожнния бака.
9. Снова поврнит прключатль  и повторит пункты 7 и 8 щ раз.

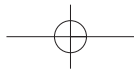

НЕИСПРАВНОСТЬ	ВОЗМОЖНЫЕ ПРИЧИНЫ	СПОСОБ УСТРАНЕНИЯ
Коф н выкат	<ul style="list-style-type: none"> - Отсутстви воды в бак - Отврстия носиков држатля фильтра засорны - Стка бойлра коф засорна - Бак плохо вставлн, а клапан на го дн н открыт 	<ul style="list-style-type: none"> - Наполнит бак водой - Очистит отврстия носиков - Выполнит чистку, как описано в раздл "Чистка стки бойлра для коф" - Слга нажмит на бак, чтобы открыть клапан на дн
Коф капат из крав држатля фильтра, а н из отврстий	<ul style="list-style-type: none"> - Држатль фильтра нправильно вставлн - Прокладка бака для коф потряля упругость - Отврстия носиков држатля фильтра засорны 	<ul style="list-style-type: none"> - Подсодинит држатль фильтра правильно и поврнит го до упора - Замнит прокладку бойлра для коф в срвисном цнтр - Очистит отврстия носиков.
Приготовляемый коф холодный	<ul style="list-style-type: none"> - Лампочка ОК espresso н горит когда нажиматся выключатль подачи коф - Н был выполнн прдваритльный нагрв - Чашки н были разогрты 	<ul style="list-style-type: none"> - Дождитсь включния лампочки ОК - Выполнит прдваритльный нагрв, как указано в раздл - "Прдваритльный нагрв кофварки". Разограйт чашки
Повышнный шум насоса	<ul style="list-style-type: none"> - Бак для воды пуст - Бак плохо вставлн, а клапан на го дн н открыт 	<ul style="list-style-type: none"> - Заполнит бак - Слга нажмит на бак, чтобы открыть клапан на дн.
Свтлая кофйна пна (коф выходит слишком быстро из трубки)	<ul style="list-style-type: none"> - Молотый коф слабо утрамбован - Ндостаточно количество молотого коф - Помол коф слишком крупный. 	<ul style="list-style-type: none"> - Сильн утрамбуйт молотый коф - Увличит количество коф - Используйте только молотый коф для элктрокофварок
Тмная кофйна пна (коф выходит слишком мдленно из трубки)	<ul style="list-style-type: none"> - Молотый коф слишком плотно утрамбован. - Лишн количество молотого коф. - Стка бойлра для коф засорна. - Помол коф слишком млкий 	<ul style="list-style-type: none"> - Н трамбуйт слишком плотно молотый коф. - Умньшит количество молотого коф. - Выполнит чистку, как указано в раздл "Чистка стки бойлра для коф" - Используйте только молотый коф для элктрокофварок
Коф имт кислый привкус	<ul style="list-style-type: none"> - Ндостаточно полоскани посл удалния накипи 	<ul style="list-style-type: none"> - Сполоснит кофварку в соответствии с раздлом "Удални накипи".
При приготвлнии капучино н образуются молочная пна.	<ul style="list-style-type: none"> - Молоко ндостаточно холодно. - Устройство для сбивания молока грязно. 	<ul style="list-style-type: none"> - Всгда используйте молоко при тмпратур холодильника - Тщательно очистит отврстия устройства для приготвлния капучино, в частности отврстия,

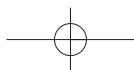



CZ

Před instalací a před použitím spotřebiče si pozorně přečtete tento návod k použití. Pouze tak dosáhnete vynikajících výsledků a maximální bezpečnosti při jeho používání.

POPIS PŘÍSTROJE

Tyto výrazy budou používány v textu následujících stránek.

- 1 Držák sítka pro mletou kávu
- 2 Sítko na 1 šálek
- 3 Sítko na 2 šálky
- 4 Držák sítka pro kapsle (je-li součástí dodávky)
- 5 Knoflík páry
- 6 Pěchovadlo
- 7 Podnos na šálky
- 8 Napájecí šňůra
- 9 Světelná kontrolka OK
- 10 Světelná kontrolka  (přístroj je zapnutý) na funkci káva
- 11 Knoflík přepínače
- 12 Poloha  výdej kávy/vody
- 13 "O" poloha vypnutí
- 14 Světelná kontrolka páry  (přístroj je zapnutý) na funkci páry
- 15 Odměrka na kávu
- 16 Sprchová výpusť
- 17 Napěňovač
- 18 Tryska páry
- 19 Trubička vývodu
- 20 Nádrž na vodu
- 21 Víko nádrže na vodu

BEZPEČNOSTNÝ UPOZORNŮNÝ

- Tento spotřebič je konstruovaný pro "vaření kávy a espressa a ohřívání nápojů": dávejte pozor, abyste se neoparili proudem vody, párou nebo nesprávným používáním přístroje.
- Nedotýkejte se teplých částí spotřebiče.
- Po odstranění obalu se přesvědčte, zda přístroj není poškozen. Pokud máte obavy, že přístroj je poškozený, nepoužívejte jej a obraťte se na odborníka.
- Nenechávejte obalový materiál (sáčky z umělé hmoty, polystyrén, atp.) v dosahu dětí, může být pro ně nebezpečný.
- Tento spotřebič musí být používán pouze v domácnostech. Každé další použití je považováno za nevhodné a tudíž nebezpečné.
- Výrobce není zodpovědný za případné škody způsobené nevhodným, chybným anebo nerozumným používáním přístroje.
- Nedotýkejte se přístroje pokud máte mokré nebo vlhké ruce nebo nohy.
- Nedovolte, aby spotřebič používaly nesvéprávné osoby nebo děti bez dohledu.
- V případě, že se spotřebič poškodí nebo funguje špatně, vypněte jej a nepokoušejte se jej vlastnoručně opravit.

Případné opravy nechte provést pouze v Servisu, který má pověření výrobce a požadujte, aby bylo použito pouze originálních náhradních dílů. Nedodržením shora uvedených bodů se může porušit bezpečnost při používání přístroje.

- Přívodní šňůra tohoto přístroje nesmí vyměňovat uživatel, protože k výměně je nutné použít speciální nářadí. Pokud se šňůra poškodí, nebo je třeba ji vyměnit, obraťte se výhradně na Servis pověřený výrobcem, vyhněte se tak případnému probíjení el. proudu.

INSTALACE

- Přístroj umístěte na pracovní desku, co nejdál od vodovodních kohoutků a dřezů.
- Ověřte si, zda napětí sítě odpovídá požadovanému napětí uvedenému na popisném štítku spotřebiče. Přístroj zapojte pouze do patřičně uzemněné zásuvky s minimálním příkonem 10 A. Výrobce není zodpovědný za případné škody způsobené neodpovídajícím uzemněním.
- V případě, že zásuvka a zástrčka spotřebiče nejsou kompatibilní, nechte vyměnit zásuvku za jiný, vhodný typ kvalifikovaným elektrikářem.
- Neinstalujte spotřebič v prostředí, kde teplota může dosáhnout či klesnout pod 0°C (při zmrznutí vody ve spotřebiči může dojít k poškození přístroje).
- Pokud je spotřebič umístěn blízko zásuvky el. proudu a přívodní šňůra je příliš dlouhá, přebývající část šňůry se může uložit do vnitřku spotřebiče tak, že ji zastrkáte do výstupního otvoru.

JAK POSTUPOVAT PŘI PŘÍPRAVĚ KÁVY ESPRESSO

NAPLNĚNÍ NÁDRŽE NA VODU

Odstraňte víko nádrže na vodu (obr. 1) a nádrž vyjměte tahem nahoru (obr. 2).

Nádrž naplňte čistou a čerstvou vodou přičemž dávejte pozor, abyste dodrželi maximální množství vody vyznačené ryskou MAX (obr. 3).

Lehkým zatlačením nasadíte nádrž tak, aby se ventil na dně nádrže tlakem otevřel.

Nádrž lze naplnit i jednodušeji, bez vyjímání nádrže tak, že vodu nalejete do nádrže přímo z konvice.



Poznámka: neuvádějte do provozu spotřebič bez vody v nádrži. Doporučujeme Vám doplňovat vodu v nádrži když je hladina vody zhruba dva centimetry ode dna nádrže.

PŘEDEHŘÁTÍ PŘÍSTROJE PRO PŘÍPRAVU KÁVY



Abychom obdrželi správně teplou kávu espresso, je nutné nejdříve přístroj předehřát: otočte knoflíkem přepínače do polohy  (obr. 4) alespoň půl hodiny před přípravou kávy. Nezapomeňte nasadit držák sítka na přístroj (překontrolujte zda je knoflík páry zavřený). Při nasazování držáku sítka na přístroj podržte sítko pod sprchovou výpusť ohříváče s držátkem nasměrovaným doleva, viz obr. 5. Potom

zatláče sítko směrem nahoru a zároveň jím otáčejte doprava; otáčejte vždy až na doraz. Po uplynutí půl hodiny můžete začít s přípravou kávy podle pokynů popsaných v následující kapitole.

Fázi předeřívání lze urychlit následujícím způsobem:

1. Otočením knoflíku přepínače do polohy  (obr. 4) přístroj zapnete a nasadíte prázdný držák sítko (bez mleté kávy) na spotřebič.
2. Pod držák sítko umístíte šálek na kávu. Tímto způsobem nahřejete šálek do kterého připravíte kávu.
3. Počkejte až se rozsvítí světelná kontrolka OK (obr. 6) a poté ihned otočte knoflíkem přepínače do polohy  (obr. 7). Nechte vodu vytékat dokud světelná kontrolka OK nezhasne. Poté otočením knoflíku přepínače do polohy  (obr. 4) přerušíte dodávku vody.
4. Šálek vyprázdníte, počkejte až se znovu rozsvítí světelná kontrolka "OK" a zopakujte ještě jednou popsané úkony.

JAK PŘIPRAVIT ESPRESSO SE SÍTKEM NA MLETOU KÁVU

1. Po předeřívání přístroje podle popisu v předešlé kapitole, pokud budete připravovat jeden šálek kávy, nasadíte do držáku sítko sítko na 1 šálek kávy (to menší ze dvou sítka, které jsou součástí dodávky) (obr. 8) a naplníte jej jednou plnou odměrkou mleté kávy, cca 7 gramů (obr. 9). Pokud chcete připravit dva šálky kávy espresso, použijte sítko na 2 šálky (to větší ze dvou dodaných sítka) a nasypete do sítko dvě necelé odměrky mleté kávy (cca 6 + 6 gramů).
2. Mletou kávu stejnoměrně rozprostřete a zlehka upěchujte pěchovadlem (obr. 10).
POZNÁMKA: správné upěchování mleté kávy je při přípravě dobré kávy espresso velmi důležité. Pokud kávu moc upěchujete, káva protéká příliš pomalu a krém na kávě bude tmavý. Při málo upěchované kávě zase protéká příliš rychle a na kávě se vytvoří příliš málo světlého krému.
3. Odstraňte případné zbytky kávy z okrajů sítko a pak jej zahákněte na přístroj, otáčejte vždy až na doraz (obr. 5).
4. Umístíte šálek nebo šálky pod trysky držáku sítko. Je lepší je nejdříve předeřívát teplou vodou (obr. 11).
5. Přesvědčte se, zda je světelná kontrolka OK espresso (obr. 6) rozsvícená (pokud je zhasnutá, počkejte až se rozsvítí), poté nastavte otočný knoflík na výdej kávy  (obr. 7) dokud nevyteče požadované množství kávy. Výdej přerušíte otočením knoflíku do polohy  (obr. 4).
6. Při vyháknutí držáku sítko otáčejte rukojetí zprava doleva.
POZOR: nevyjímajte držák sítko během dodávky kávy, mohli byste se postříkat.
7. Použitý kávový prášek vyndáte ze sítko tak, že podržíte sítko zablokované páčkou v držáku sítko a několikrát klepnete držákem sítko obráceným vzhůru nohama (obr. 12).

8. Otočením knoflíku přepínače do polohy "O" přístroj vypnete (obr. 13).

POZOR: při prvním použití přístroje je nutné umýt veškeré příslušenství a vnitřní okruh tak, že necháte spotřebič provést přípravu alespoň pěti káv, ale naprázdno bez mleté kávy.

JAK PŘIPRAVIT ESPRESSO SE SÍTKEM NA KAPSLE (POKUD JE SOUČÁSTÍ DODÁVKY)

1. Provedte předeřívání přístroje podle pokynů v kapitole "PŘEDEŘÍVÁNÍ PŘÍSTROJE".
2. Stiskněte tlačítko na držáku sítko a položte do sítko kapsli. Snažte se ji umístit do středu sítko (obr. 14).
POZNÁMKA: používejte kapsle, které odpovídají standardu ESE: toto označení se nachází na baleních spolu se symbolem:



Standard ESE je systém schválený nejlepšími výrobci kávových kapslí, který zaručuje přípravu kávy espresso jednoduchým a čistým způsobem.

3. Sítko nasadíte na přístroj, otáčejte vždy až na doraz (obr. 5).
4. Postupujte podle bodů 4, 5 a 6 předcházející kapitoly.
5. Při vyjímání kapsle stiskněte tlačítko na držáku sítko a kapsli vyndejte.
6. Otočením knoflíku přepínače do polohy "O" (obr. 13), přístroj vypnete.

Pokud při přípravě kávy espressa používáte "serving illycaffè", použijte k tomu určený držák sítko; vložte do něj kávovou kapsli tak, aby nápis "illy" byl otočen směrem dolů a dlouhá strana kapsle byla souběžná s držákem (viz zobrazení).



JAK POSTUPOVAT PŘI PŘÍPRAVĚ KAPUČÍNA

1. Připravte kávu espresso do dostatečně velkých šálků.
2. Knoflíkem přepínače otočte do polohy  (obr. 15) a počkejte až se rozsvítí kontrolní světélko "OK" (obr. 6). Rozsvícené kontrolní světélko znamená, že se ohřívač zahřál na správnou teplotu pro přípravu páry.
3. Mezi tím nalijte do nádoby 100 gramů mléka na každý šálek kapučína. Mléko musí mít teplotu z

chladničky (nesmí být teplé!). Při volbě nádoby na mléko počítejte s tím, že objem mléka se 2x nebo 3x zvětší.



Poznámka: doporučujeme použít polotučné mléko s teplotou z chladničky.

- Nádoby s mlékem umístěte pod napěňovač (obr. 16).
- Trysku napěňovače ponořte asi 2 cm hluboko do mléka a otočte knoflíkem páry proti směru hodinových ručiček, obr. 17 (otáčením knoflíku můžete nastavit množství páry vycházející z napěňovače). Mléko začne nabývat na objemu a jeho vzhled se změní na krém.
- Po dosažení požadované teploty (ideální teplota je 60°C), přerušete dodávku páry tak, že otočíte knoflíkem páry ve směru hodinových ručiček a zároveň otočíte knoflíkem přepínače do polohy "O" (obr. 13).
- Nalijte napěněné mléko do šálků s kávou, kterou jste si připravili předem. A kapučíno je hotové: ocukrujte podle libosti, a pokud chcete, můžete mléčnou pěnu poprášit troškou čokoládového prášku.

DŮLEŽITÉ: po každém použití je nutné napěňovač mléka vyčistit po každém použití. Postupujte podle následujících pokynů:

- Otočením knoflíku páry nechte vypustit po několik sekund páru (obr. 17).
- Jednou rukou přidržíte horní část a druhou odšroubujete, otáčením ve směru hodinových ručiček, napěňovač a vytáhnete ho z trysky (obr. 18).
- Vysuňte trysku páry z trubičky výdeje.
- Umyjte pečlivě napěňovač a trysku teplou vodou.
- Překontrolujte, aby dva otvory vyznačené na obr. 19, nebyly zanešené. Pokud je to nutné vyčistěte je jehlou.
- Namontujte znovu trysku páry vsunutím do trubičky páry tak, aby šipka A a ryska B znázorněné na obrázku 20 do sebe zapadaly.
- Smontujte napěňovač tak, že ho nasunete až na doraz do trysky páry. Šipka C a ryska B musí do sebe zapadat podle znázornění na obrázku 21. Pak jím otočte proti směru hodinových ručiček.

PŘÍPRAVA TEPLÉ VODY

- Zapněte spotřebič otočením knoflíku přepínače do polohy  (obr. 4).
- Pod napěňovač umístěte nádobu.
- V okamžiku kdy se rozsvítí světelná kontrolka "OK", otočte knoflíkem přepínače do polohy  (obr. 7) a zároveň otočte knoflíkem páry proti směru hodinových ručiček (obr. 7): z napěňovače bude vytékat teplá voda.
- Otočením knoflíku páry po směru hodinových ručiček a nastavením knoflíku přepínače na "O", zastavíte dodávku teplé vody.

ČIŠTĚNÍ A ÚDRŽBA

ČIŠTĚNÍ DRŽÁKU SÍTKA PRO KAPSLE (POKUD JE SOUČÁSTÍ DODÁVKY)

Občas je nutné vyčistit držák sítka pro kapsle následujícím způsobem:

- stisknete tlačítko držáku sítka a vyjměte sítko podle zobrazení na obr. 22.
- zkontrolujte, aby otvory sítka nebyly zanešené. Pokud je to nutné, sítko pečlivě omyjte teplou vodou a houbičkou s drsným povrchem.
- Vyčistěte vnitřek držáku sítka a pryžové těsnění.
- Znovu sítko vložte.

Držák sítka se nesmí mýt v myčce na nádobí.

ČIŠTĚNÍ SPRCHOVÉ VÝPUSTI OHŘÍVAČE ESPRESSA

Alespoň jednou za rok je nutné vyčistit sprchovou výpusť ohříváče espressa následujícím způsobem:

- Přesvědčte se, zda je přístroj na přípravu kávy studený a zástrčka vytažená ze zásuvky.
- Pomocí šroubováku odšroubujte šroubek, kterým je upevněna sprchová výpusť ohříváče espressa (obr. 23).
- Vlhkým hadříkem očistěte otvor ohříváče ve kterém byla namontována sprchová výpusť.
- Sprchovou součástku očistěte kartáčkem a vodou s přípravkem na mytí nádobí dokud všechny otvory nejsou čisté.
- Opláchněte ji pod tekoucí vodou za nepřetržitého otírání.
- Znovu namontujte sprchovou součástku na ohříváč espressa.

DALŠÍ ČIŠTĚNÍ



- Při čištění přístroje nepoužívejte ředidla nebo práškové čisticí prostředky. Stačí vlhký a měkký hadřík.
- Vyjměte pravidelně nádobku odkapávače, vyprázdněte ji a omyjte.
- Omyjte nádrž na vodu pro espresso.

POZOR: Neponořujte přístroj během čištění do vody: jedná se o elektrický spotřebič.

ODVÁPNĚNÍ

Po přípravě zhruba 200 káv doporučujeme provést odvápnění přístroje. Doporučujeme použít odvápnovací prostředky určené pro espresso kávovary, které se dají zakoupit v obchodech. Pokud tyto přípravky nejsou k dostání, můžete postupovat následovně:

- Naplňte nádrž 1 litrem vody.
- Ve vodě rozpustíte 2 lžičce (cca 30 gramů) kyseliny citronové (k dostání v lékárně nebo v drogerii).
- Otočte knoflíkem přepínače do polohy  a počkejte až se rozsvítí kontrolní světélko OK espresso.
- Zkontrolujte, aby držák sítka nebyl nasazený na přístroji a pod sprchovou výpusť umístěte prázdnou nádobu.

5. Otočte knoflíkem přepínače do polohy  a nechte vypustit polovinu nádrže.
Poté přerušte dodávku otočením knoflíku přepínače do polohy "O".
6. Nechte roztok působit po dobu zhruba 15 minut a potom nechte nádrž úplně vyprázdnit.
7. Nádrž dobře opláchněte, aby se odstranily zbytky roztoku a vápníku. Znovu ji naplňte čistou vodou a nasadte do svého uložení
8. Otočte knoflíkem přepínače do polohy  počkejte až se nádrž vyprázdní.
9. Poté otočte knoflíkem přepínače do polohy  a zopakujte úkony bodů 7 a 8 ještě jednou.

Opravy přístroje kávovaru týkající se problémů zaviněných usazeninami vápníku nejsou zahrnuty v záruce přístroje, pokud shora uvedené odvápnění nebude prováděno pravidelně.

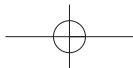

PROBLÉM	MOŽNÉ PŘÍČINY	NÁPRAVA
Káva espresso nevytéká z přístroje	<ul style="list-style-type: none"> • V nádrži chybí voda. • Otvory trysek držáku sítky jsou zanešené. • Sprchová výpustě ohříváče espresso je zanešená. 	<ul style="list-style-type: none"> • Nádrž je špatně umístěná a ventil na dně není otevřený. • Naplnit nádrž na vodu. • Vyčistit otvory trysek. • Provést čištění výpustě podle pokynů uvedených v kapitole "Čištění sprchové výpustě ohříváče espresso". • Zatlačit lehce nádrž do uložení, aby se otevřel ventil na jejím dně.
Káva espresso stéká z okrajů držáku sítky místo z trysek	<ul style="list-style-type: none"> • Držák sítky je špatně nasazený. • Těsnění ohříváče espresso není dost pružné. • Otvory trysek držáku sítky jsou zanešené. 	<ul style="list-style-type: none"> • Nasadit držák sítky správným způsobem a otočit jím až nadoraz. • Vyměnit těsnění ohříváče espresso v autorizovaném servisu. • Vyčistit otvory trysek.
Káva espresso je studená	<ul style="list-style-type: none"> • Světelná kontrolka OK espresso nebyla v okamžiku stisknutí vypínače výdeje kávy rozsvícena. • Nebylo provedeno předehřátí přístroje. • Šálky nebyly nahřáté. 	<ul style="list-style-type: none"> • Počkat až se rozsvítí světelná kontrolka OK. • Provést předehřátí přístroje podle pokynů v kapitole "Předehřátí přístroje pro přípravu kávy". • Nahřát šálky.
Zvuk vydávaný čerpadlem je silnější	<ul style="list-style-type: none"> • Nádrž na vodu je prázdná. • Nádrž je špatně umístěná v uložení a ventil na dně není otevřený. 	<ul style="list-style-type: none"> • Naplnit nádrž. • Zatlačit lehce nádrž do uložení, aby se otevřel ventil na jejím dně.
Krém na kávě je světlý (káva vytéká z trysky rychle)	<ul style="list-style-type: none"> • Mletá káva je málo upěchovaná. • Příliš málo mleté kávy. • Káva je umletá příliš na hrubo. • Káva je umletá příliš na jemno. 	<ul style="list-style-type: none"> • Upěchovat méně mletou kávu. • Snížit množství mleté kávy. • Provést čištění výpustě podle pokynů uvedených v kapitole "Čištění sprchové výpustě ohříváče espresso". • Použít pouze mletou kávu určenou pro espresso kávovary.
Káva má nakyslou chuť	<ul style="list-style-type: none"> • Nebylo provedeno dostatečně pečlivě opláchnutí po odvápnění. 	<ul style="list-style-type: none"> • Provést opláchnutí přístroje podle pokynů v kapitole "Odvápnění".
Při přípravě kapučína se nedaří napěnit mléko.	<ul style="list-style-type: none"> • Mléko je teplé. • Napěňovač mléka je špinavý. 	<ul style="list-style-type: none"> • Použít vždy mléko s teplotou z chladničky. • Vyčistit pečlivě otvory napěňovače mléka, zvláštní pozornost věnujte otvorům vyznačených na obrázku 21.

