

**F**

*Cher client,  
Félicitations, vous venez d'acheter Tabata De' Longhi, le balai électrique de la nouvelle génération : polyvalent, maniable et puissant.*

*Nos produits sont le résultat de tests techniques méticuleux et d'une expérience consolidée dans la conception et la production d'appareils électroménagers pour l'entretien de la maison.*

*Nous avons réalisé ce mode d'emploi pour vous permettre d'utiliser au mieux votre appareil et d'en apprécier toutes les qualités.*

*Nous sommes certains que, si vous suivez scrupuleusement nos conseils, vous pourrez vous servir longtemps de votre appareil et en obtenir entière satisfaction.*

*Avec ce produit, le ménage quotidien sera moins fatigant.*

**RECOMMANDATIONS**

- 1) Lisez attentivement le mode d'emploi.
- 2) Avant de mettre l'appareil en marche, assurez-vous que les filtres nécessaires sont en place.
- 3) Contrôlez les filtres périodiquement et éventuellement brossez-les ou remplacez-les.
- 4) Après l'éventuel lavage des filtres qui l'exigent, assurez-vous qu'ils sont parfaitement secs avant de les remettre à leur place.
- 5) N'approchez pas l'orifice d'aspiration des yeux, des oreilles, du nez, etc., quand l'appareil est en marche.
- 6) N'aspirez pas de corps incandescents (tisons, mégots allumés, etc.).
- 7) Débranchez toujours l'aspirateur s'il n'est pas en marche et avant toute opération de nettoyage ou d'entretien de l'appareil.
- 8) N'essayez pas de mettre en marche un appareil qui vous semble défectueux.
- 9) Évitez de passer l'appareil sur le fil électrique pour ne pas abîmer l'isolation.
- 10) Ne tirez jamais sur le cordon ni sur l'appareil pour débrancher celui-ci.
- 11) Ne laissez pas l'appareil à la portée des enfants et des personnes incapables.
- 12) Utilisez l'appareil exclusivement pour un usage domestique et conformément au mode d'emploi.
- 13) Pour les réparations, adressez-vous exclusivement à votre revendeur ou directement à un Centre d'Assistance Technique.

Le Fabricant se réserve le droit d'apporter des modifications aux appareils et aux accessoires sans préavis. Pour les réparations, utilisez exclusivement des pièces d'origine, vous conserverez ainsi toute l'efficacité de votre appareil et la validité de la garantie.

## DESCRIPTION

- **"Nautilus System"**
  - A. Poignée articulée avec bouchon
  - B. Curseur déblocage poignée
  - C. Dispositif rotation fourche
  - D. Fourche
- E. Poignée intégrée
- F. Variateur de puissance
- G. Crochet ouverture compartiment bac à poussière
- H. Grille filtre sortie d'air
- I. Indicateur de remplissage du bac
- L. Interrupteur ON/OFF
- M. Enrouleur de cordon
- N. Bouche d'aspiration
- O. Filtre Bagless "Eco Heart"
- P. Suceur tapis/sols à deux positions  
ou tête "Explora" (selon les modèles)
- Q. Suceur multifonctions pour surfaces textiles
- R. Suceur plat

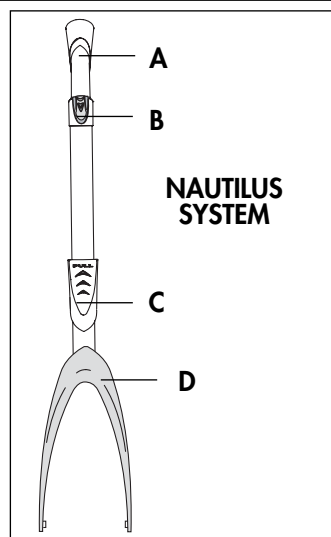

## INTRODUCTION

Polyvalent, puissant et compact, Tabata aspire dans tous les coins mais surtout, vous pouvez le transformer à tout moment selon vos exigences.

Grâce à **"Nautilus System"**, la fourche innovante pivotante, il se transforme en un instant en:

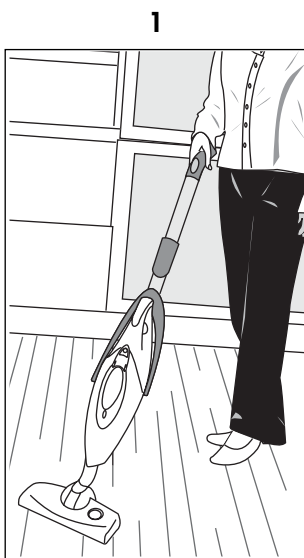

**Balai électrique classique,**  
pour sols durs ou tapis



Aspirateur pour **traquer la poussière dans les zones difficiles d'accès** (sur et sous les meubles, etc.)

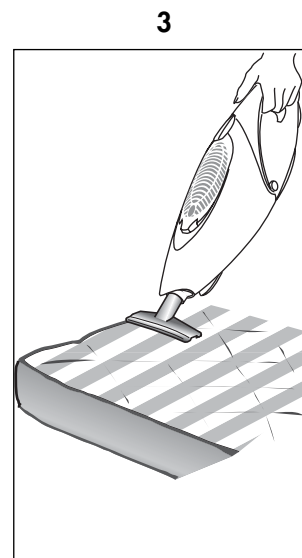

**Aspirateur portable** pour nettoyer canapés, intérieur de voitures, matelas, etc.

## PRÉPARATION

Après avoir déballé l'appareil, insérez le tube d'aspiration dans le trou prévu sur la fourche du "Nautilus System" (fig. 1) en le poussant jusqu'au bout et en le tournant dans le sens des aiguilles d'une montre jusqu'à ce qu'il se bloque. **Pour vous assurer que le tube est inséré dans le bon sens, vérifiez si l'inscription "PULL" sur le dispositif de rotation du tube est tournée vers la poignée intégrée (E).**

Le "Nautilus System" est maintenant en position pour utiliser l'appareil comme balai électrique classique.

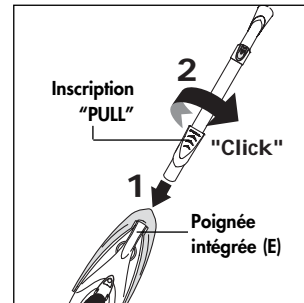



Fig. 1

## UTILISATION COMME BALAI ÉLECTRIQUE CLASSIQUE

### Nettoyage sols et tapis

Assurez-vous que le "Nautilus System" est tourné vers la poignée intégrée E. Appliquez le suceur tapis/sols O (qui varie selon le modèle) et enfoncez-le bien dans la bouche d'aspiration N (fig. 2) ; pour l'extraire, il suffit de le tirer.

Le suceur tapis/sols à deux positions aspire parfaitement la poussière aussi bien sur les sols durs (marbre, carrelage) que sur les tapis et les moquettes. Quand la pression est exercée sur la pédale (fig. 3) en position "sols durs" (  ) la brosse sort pour assurer un nettoyage plus efficace des sols durs ; cette position est conseillée pour nettoyer les sols en profondeur et si les joints sont profonds. Quand la pression est exercée sur la pédale en position "tapis" (  ) la brosse reste rentrée et le suceur est prêt à nettoyer les surfaces textiles et les sols "délicats" (parquet, marbre, etc.)

Avec le suceur "Explora" (seulement sur certains modèles), le balai aspire efficacement la poussière aussi bien sur les sols durs que sur les tapis et les moquettes.

Ses deux ailettes articulées lui permettent d'aspirer contre les meubles et dans les coins (Fig. 3).

Pour arriver sous les radiateurs ou les meubles peu profonds, aplatissez le balai en l'abaissant et en le tournant dans un sens ou dans l'autre (fig. 4).

Pour passer sous les lits ou sous les meubles peu profonds, il est conseillé de préparer le balai pour aspirer dans les coins difficiles comme l'indique le paragraphe « Utilisation comme aspirateur pour nettoyer dans les endroits difficiles d'accès ».

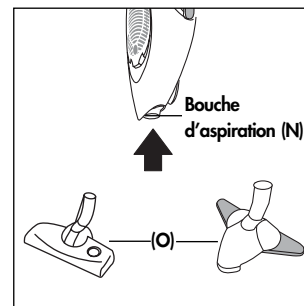

Fig. 2

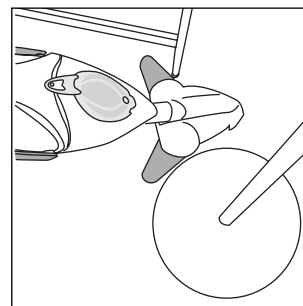

Fig. 3

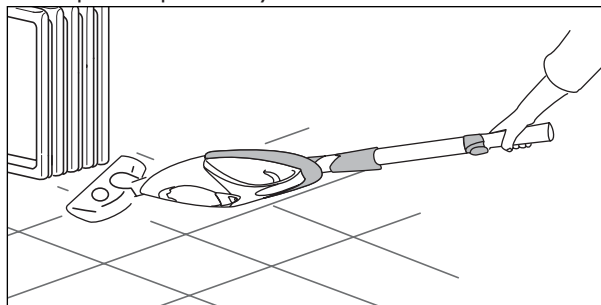

Fig. 4

## UTILISATION COMME ASPIRATEUR POUR NETTOYER DANS LES ENDROITS DIFFICILES D'ACCÈS

### Aspirer sous les meubles

Pour atteindre les endroits difficiles d'accès, préparez l'appareil de la façon suivante : faites glisser vers le bas le curseur **B** de déblocage poignée tout en tournant celle-ci de 180° jusqu'à l'aligner sur le tube (fig. 5) ; relâchez le curseur **B**.

Retirez le suceur tapis/sols **O** (qui varie selon le modèle).

En tenant l'appareil par la poignée intégrée, débloquez la fourche **D** en faisant glisser vers le haut le dispositif de rotation de la fourche **C** (voir flèche sur le dispositif) ; tournez la fourche de 180° de l'autre côté de l'appareil et relâchez le dispositif **C** en accompagnant le tube pour qu'il entre correctement dans la bouche d'aspiration **N** (fig. 6).

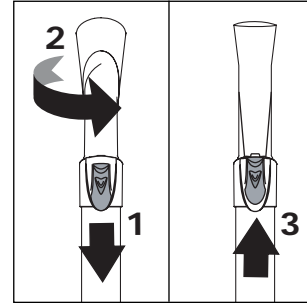
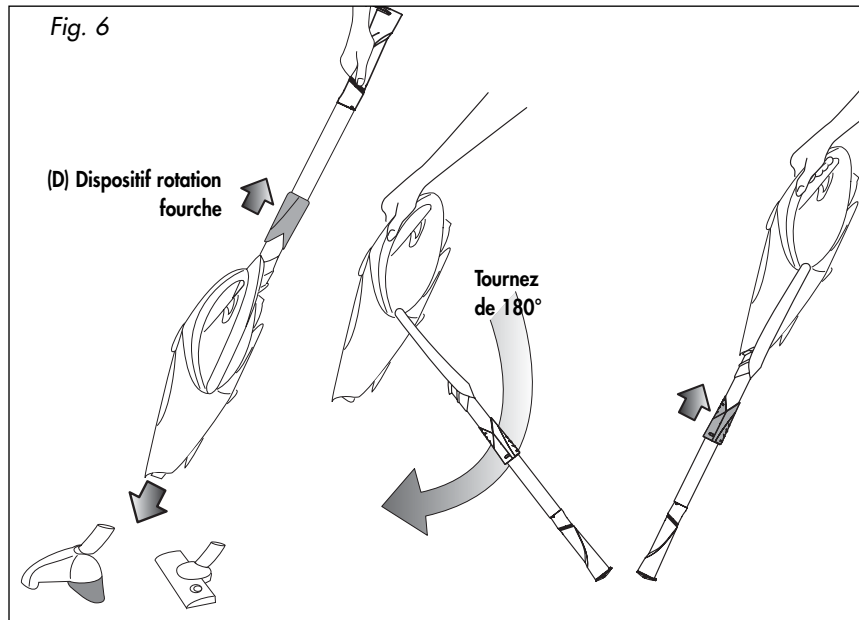

Fig. 5



Retirez le bouchon en caoutchouc à l'extrémité de la poignée **A** ; insérez le suceur tapis/sols **O** fourni avec l'appareil. De cette manière, la fourche étant positionnée vers la bouche d'aspiration **N**, le tube et la poignée servent de rallonge et permettent d'atteindre les points les plus difficiles (fig. 7).

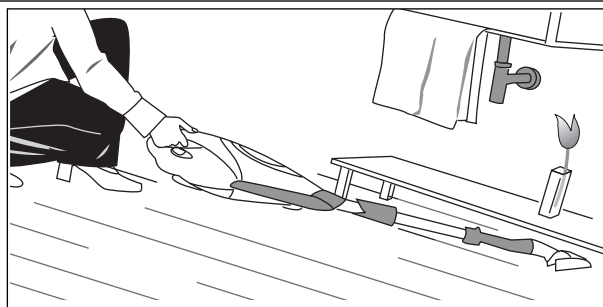

Fig. 7

### Aspirer sur les meubles

La fourche **D** étant dans la position susmentionnée, tournez la poignée articulée (**A**) de 180° jusqu'à l'incliner par rapport au tube. Si vous utilisez le suceur tapis/sols **O** (qui varie selon le modèle) le nettoyage tout en haut des meubles sera facilité si vous tournez l'appareil en maintenant la poignée intégrée **E** vers le bas (fig. 8). Éventuellement, pour équilibrer le poids, tenez l'appareil des deux mains.

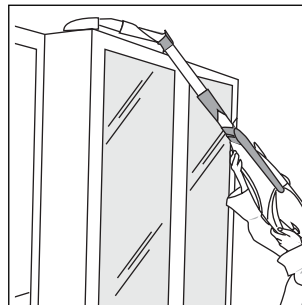

Fig. 8

### UTILISATION COMME ASPIRATEUR PORTABLE

Pour utiliser l'appareil comme aspirateur portable, vous devez retirer le "Nautilus System".

Vous devez par conséquent :

- débloquer la fourche **D** en faisant glisser vers le haut le dispositif de rotation de la fourche (voir la flèche sur le dispositif) (fig. 9) ;
- décrochez les deux points de fixation (fig. 10).

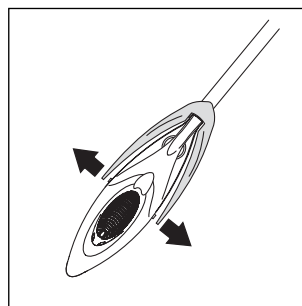
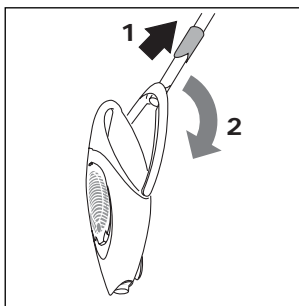

Appliquez l'accessoire désiré sur la bouche d'aspiration (**N**)

- **Suceur multifonctions pour surfaces textiles** : idéal pour nettoyer canapés, chaises, tapisseries, intérieurs d'autos, couvertures, matelas, rideaux, etc.
- **Suceur plat** : idéal pour nettoyer les coins, les bords, etc.

### COMMENT RÉINSÉRER LE "NAUTILUS SYSTEM"

Le "Nautilus System" et l'appareil étant positionnés comme en fig. 11, insérez les deux points de fixation l'un après l'autre et tournez la fourche vers la poignée intégrée.

**Pour vous assurer que la fourche est dans le bon sens, vérifiez si l'inscription "PULL" sur le dispositif de rotation du tube est tournée vers la poignée intégrée (E).**

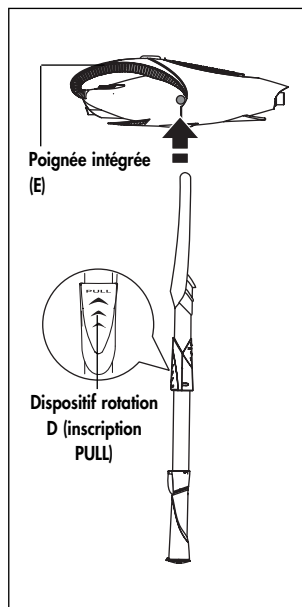

Fig. 11

## MISE EN MARCHÉ DE L'APPAREIL

Après avoir préparé l'appareil selon vos exigences, branchez-le sur une prise adéquate et appuyez sur l'interrupteur ON/OFF L.

### MODÈLES DOTÉS DE VARIATEUR DE PUISSANCE (F)

Sur les modèles dotés de variateur de puissance F, réglez la puissance en tournant le variateur. Il est cependant conseillé de placer le variateur sur le minimum avant de mettre l'appareil en marche. Le réglage électronique permet d'adapter la puissance d'aspiration à la surface à nettoyer.

- **Puissance maximale** : conseillée pour sols textiles, coins, bords et saleté grossière (petits cailloux, miettes de pain, etc.).
- **Puissance moyenne** : gain d'énergie électrique et réduction du bruit. Elle est largement suffisante pour aspirer la poussière sur les sols durs et les tapisseries.
- **Puissance minimale** : indispensable pour passer sur les objets délicats et légers (revêtements textiles en tissu léger) sans aspirer l'étoffe, ce qui compliquerait l'opération de nettoyage.

### POSITION PARKING

#### Appareil doté de suceur tapis/sols à deux positions

Pendant le ménage, vous pouvez laisser l'appareil debout quelques instants, en position de pause parking, en suivant les instructions fournies ci-après.

Mettez la pédale du suceur en position 'sols durs' (brosse sortie) et poussez le balai en avant pour faire entrer le guide X dans le renforcement Y (voir figure 12).

Ensuite, pour reprendre le travail, bloquez le suceur avec un pied et tirez le balai vers vous jusqu'à débloquer le guide X (fig. 13).

#### Appareil doté de tête Explora

Pendant le ménage, vous pouvez laisser l'appareil debout, en position parking, pendant quelques instants. Il suffit d'exercer une pression vers le bas sur le balai jusqu'à insérer les ergots de l'articulation du suceur Explora dans les guides prévus (Fig. 14).

Ensuite, pour reprendre le travail, posez un pied sur le suceur et tirez le balai vers le haut par la poignée jusqu'à débloquer l'articulation de l'Explora (Fig. 15).

**Ne bloquez jamais au sol le suceur Explora en posant le pied sur les ailettes articulées.**

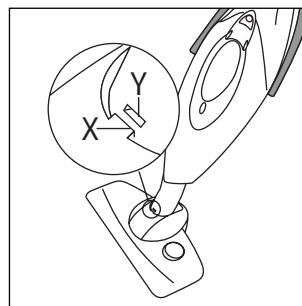

Fig. 12



Fig. 13

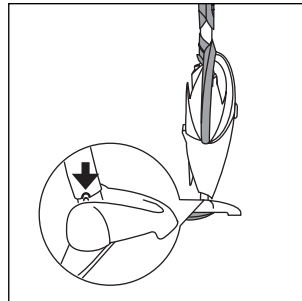

Fig. 14

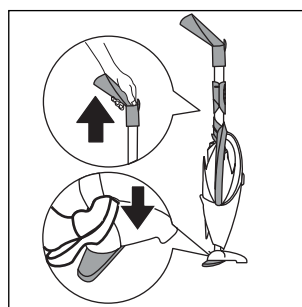

Fig. 15

## NETTOYAGE ET ENTRETIEN DE L'APPAREIL

*Avant toute opération d'entretien, débranchez l'appareil.*

### Indicateur de remplissage du bac (I)

L'indicateur de remplissage du bac intervient quand le conduit d'aspiration est bouché ou quand le bac à poussière est trop plein.

L'appareil est doté du bac spécial « Eco Heart ».

Le bac « Eco Heart », grâce à sa forme spéciale, exploite tout son espace.

La quantité de poussière aspirée est la même que celle d'un sac papier et les performances de l'appareil sont constantes et efficaces.

### Comment vider le bac à poussière « Eco heart »

Ouvrez le crochet **G** (fig.16) du compartiment sac à poussière et séparez celui-ci du bloc-moteur (fig. 17).

Retirez le filtre « Eco Heart » à l'aide de la poignée (fig. 18). La saleté et la poussière sont contenues dans le filtre.

Tournez les ailettes (fig. 19) et ouvrez le volet du filtre ; videz le bac (fig. 20)

Refermez le bac et remettez-le dans son logement.

Accrochez le compartiment à poussière et refermez le crochet **G**.

### Entretien du filtre moteur

Pour assurer une force maximale d'aspiration et un excellent refroidissement du moteur et pour que l'air qui ressort soit parfaitement propre et sans poussière, le filtre moteur doit être toujours propre. Pour sortir le filtre de son logement, ouvrez l'appareil en suivant les instructions pour vider le bac à poussière (fig. 21). Il suffit de le laver périodiquement avec de l'eau et du détergent ordinaire et de le remettre à sa place une fois sec.

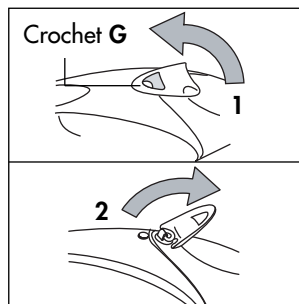

Fig. 16

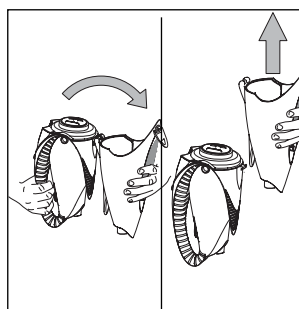

Fig. 17

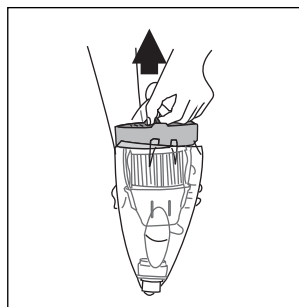

Fig. 18

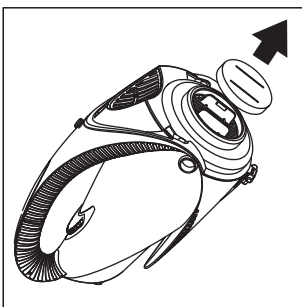

Fig. 21

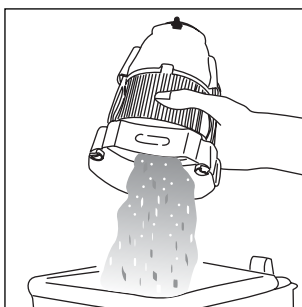

Fig. 20

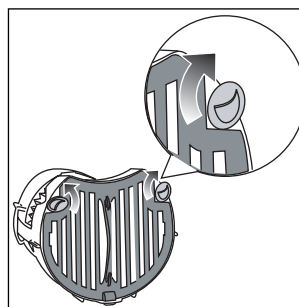

Fig. 19

## Remplacement du microfiltre

Ouvrez le crochet **G**.

Décrochez la grille **H** en agissant sur le levier (Fig. 22), retirez-la et sortez le filtre.

Remplacez-le par un filtre neuf que vous accrocherez aux ergots prévus. Remettez la grille à sa place en appuyant bien de chaque côté (fig. 23). Il convient de remplacer souvent le microfiltre (environ tous les 2-3 mois) pour empêcher les bactéries de circuler dans l'air.

## Pulizia del sistema "Eco Heart"

Il est conseillé d'effectuer périodiquement à un nettoyage minutieux du bac à poussière "Eco Heart". Procédez de la façon suivante :

- Extrayez le bac à poussière "Eco Heart" et videz-le comme à la page précédente.
- Extrayez le filtre arrière (fig. 24).
- Appuyez légèrement sur les deux languettes et soulevez la partie supérieure (fig. 25).
- Extrayez le filtre HEPA\* lavable (fig. 26).

Nettoyez les filtres en les secouant ; de temps en temps, lavez-les à l'eau courante + savon neutre ; évitez les brosses en acier ou à poils durs qui pourraient déchirer les matériaux des filtres.

Avant d'assembler à nouveau le système "Eco Heart", faites bien sécher les deux filtres.

Pour repositionner correctement les composants du système "Eco Heart", alignez le logo De'Longhi sur la partie en relief du filtre HEPA (fig. 27).

\* Le filtre HEPA (High Efficiency Particulate Arresting) retient les impuretés atteignant 0,1 micron de grosseur et filtre les particules de tout genre, y compris les bactéries.

La durée du filtre HEPA dépend des conditions d'usage de l'appareil. Il est donc conseillé de vérifier de temps en temps l'état du filtre et, au besoin, de le remplacer. Le filtre devrait durer environ 1 an.

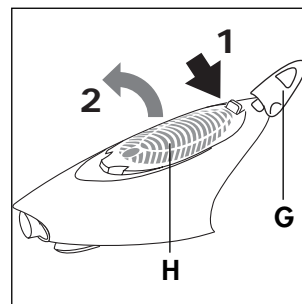

Fig. 22

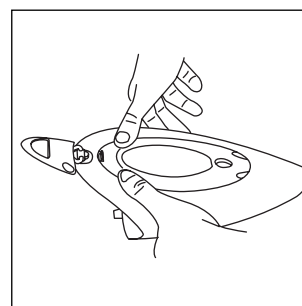

Fig. 23

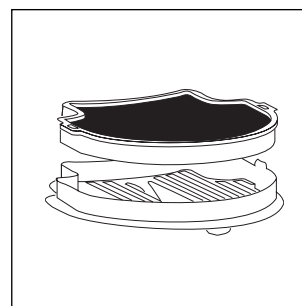

Fig. 24

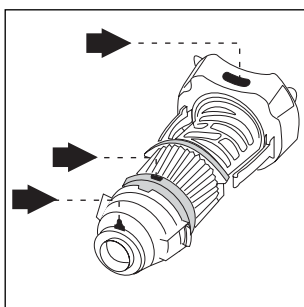

Fig. 27

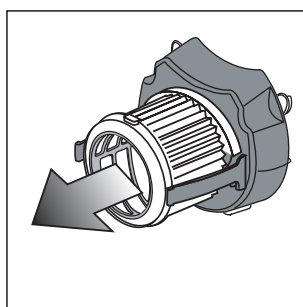

Fig. 26

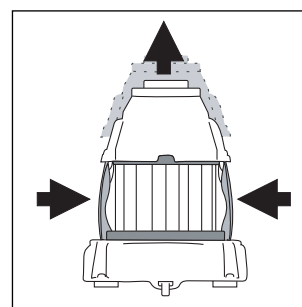

Fig. 25