

WAP-06EZ26

Local air conditioners
(portable air conditioners)

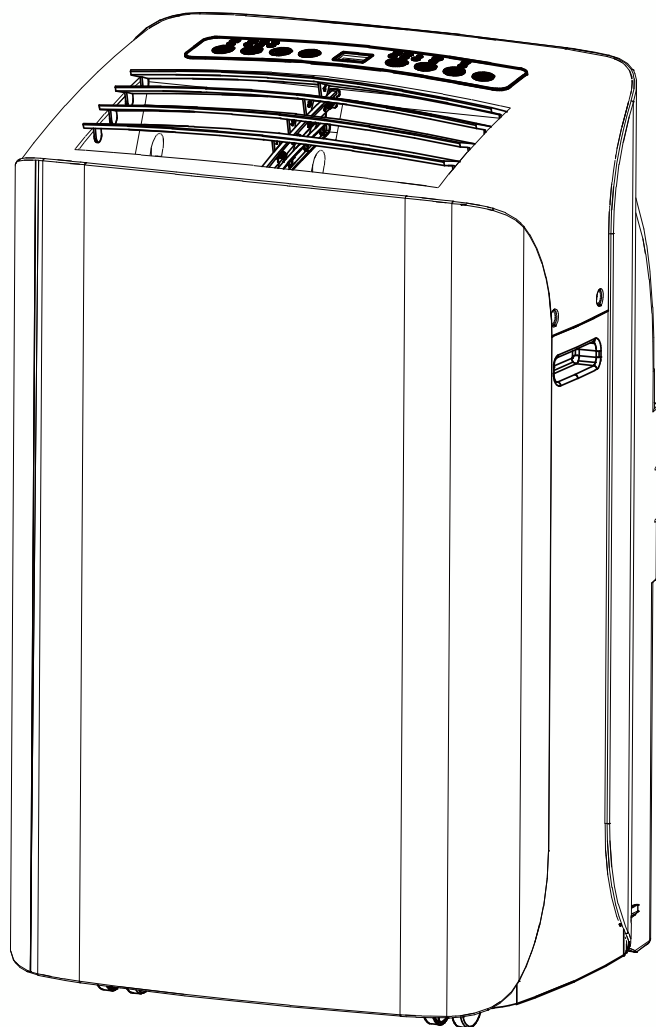

- FR Mentions Légales & Consignes de Sécurité
- ES Instrucciones Legales y de Seguridad
- PT Avisos Legais e instruções de Segurança
- IT Istruzioni Legali e di Sicurezza
- EL Νομικό σημείωμα και οδηγίες ασφαλείας
- PL Uwagi Prawne i Instrukcja Bezpieczeństwa
- RU Руководство По Технике Безопасности и Правовым нормам
- RO Manual privind siguranța și aspectele juridice
- EN Legal & Safety Instructions

EAN CODE : 3276000249276



Traduction de la version originale du mode d'emploi / Traducción de las Instrucciones originales / Tradução das Instruções Originais / Traduzione delle istruzioni originali / Μετάφραση των πρωτότυπων οδηγιών / Тлумачення інструкції оригінальної / Перевод оригинала инструкции / Переклад оригінальної інструкції / Traducerea instrucțiunilor originale / Original Instructions

2016/12

AVERTISSEMENT

- Installez et utilisez cet appareil uniquement comme indiqué dans ce manuel d'utilisation. Faites toujours preuve de prudence lorsque vous utilisez cet appareil.
- Cet appareil est uniquement conçu pour la climatisation d'air domestique.
- Ne modifiez en aucune manière cet appareil pour éviter tout danger.
- Les équipements et les installations électriques réglementés par la législation nationale doivent être respectés.
- Les enfants ne doivent pas utiliser cet appareil sans surveillance.
- Pour des raisons de sécurité, les personnes présentant un état psychologique, physique ou médical pouvant altérer le jugement ne doivent utiliser cet appareil que sous la surveillance d'un adulte responsable.
- Par mesure de sécurité, n'utilisez jamais un câble d'alimentation endommagé ; consultez toujours le fabricant ou un centre de service technique agréé si l'appareil doit être réparé.
- Il est essentiel que l'appareil soit raccordé à un système de mise à la terre efficace vérifié par un électricien qualifié.
- L'utilisation de rallonges n'est pas recommandée.
- Le filtre à air doit être nettoyé au minimum une fois par semaine.
- Ne placez pas le climatiseur à proximité d'un appareil de chauffage.
- L'appareil doit être transporté à la verticale ou sur le côté. L'eau du circuit interne doit être vidée avant tout déplacement. Ne mettez pas en marche l'appareil pendant au moins une heure avant de le démarrer.
- Les substances inflammables ou les récipients sous pression (tels que les bombes aérosol) doivent être maintenus à 50 cm de distance au minimum.
- L'appareil ne doit pas être installé dans des pièces contenant du soufre, du gaz ou du pétrole.

AVERTISSEMENT

- Ne débranchez pas l'appareil en tirant sur le câble d'alimentation ; débranchez toujours l'appareil avant d'effectuer une tâche de nettoyage ou de maintenance.
- Ne dépassez pas une impédance supérieure à 0,347 ohm dans l'alimentation à laquelle l'appareil est branché. Ne pas respecter cette consigne peut conduire le fournisseur d'électricité à imposer des restrictions de branchement. Veuillez consulter votre fournisseur d'électricité si l'utilisation de l'équipement dépasse 0,347 ohm.
- Ne stockez rien sur l'appareil, en particulier des objets lourds ou chauds.
- Les réparations doivent uniquement être effectuées par les centres de service agréés du fabricant. Ne pas procéder de la sorte peut être dangereux.
- Ne stockez pas l'appareil couvert avec des sacs en plastique.
- Respectez l'environnement lors de la mise au rebut de l'emballage autour de l'appareil et lorsque l'appareil a atteint sa date de péremption.

Avertissements supplémentaires pour les appareils contenant du gaz réfrigérant R290 (consultez la plaque signalétique pour connaître le type de gaz réfrigérant utilisé)



- **LISEZ ATTENTIVEMENT LE MANUEL AVANT D'UTILISER L'APPAREIL**



AVERTISSEMENT

- Le gaz réfrigérant R290 est conforme aux directives environnementales européennes.
- Cet appareil contient environ 260 g de gaz réfrigérant R290.
- Ne le percez pas et ne le brûlez pas.
- N'utilisez que des outils conseillés par le fabricant pour le dégivrage ou le nettoyage.
- N'utilisez pas l'appareil dans une pièce avec des sources d'inflammation fonctionnant en permanence (telles que des flammes nues, un appareil à gaz en fonctionnement ou des radiateurs électriques en fonctionnement).
- Ne percez aucun des composants du circuit réfrigérant.
- Le gaz réfrigérant peut être inodore.
- Une surface supérieure à 13 m² est nécessaire pour l'installation, l'utilisation et le stockage de l'appareil.
- La stagnation de fuites possibles de gaz réfrigérant dans des pièces non ventilées peut entraîner un risque d'incendie ou d'explosion si le réfrigérant entre en contact avec des radiateurs électriques, des poêles ou d'autres sources d'inflammation.
- Faites preuve de prudence lors du rangement de l'appareil pour éviter tout dysfonctionnement mécanique.
- Seules les personnes autorisées par un organisme accrédité certifiant leur compétence à manipuler des réfrigérants conformément à la législation du secteur peuvent travailler sur des circuits réfrigérants.
- Toutes les réparations doivent être effectuées conformément aux recommandations du fabricant.
- La maintenance et les réparations nécessitant l'assistance d'autres personnes qualifiées doivent être effectuées sous la surveillance de spécialistes en utilisation de réfrigérants inflammables.

AVERTISSEMENT

Mettez le produit au rebut correctement à la fin de son cycle de vie.

Ne le mettez pas dans les déchets urbains, adressez-vous plutôt à un centre de collecte de déchets spécialisé ou à un revendeur proposant ce service. Une mise au rebut correcte permet le recyclage et la préservation de l'énergie et des ressources, tout en évitant des conséquences négatives pour l'environnement et la santé. Considérez le symbole de la poubelle sur roues barrée d'une croix comme un rappel.



RACCORDEMENTS ÉLECTRIQUES

- Ne pas respecter ces consignes de sécurité importantes décharge le fabricant de toute responsabilité

Avant de brancher l'appareil dans la prise secteur, assurez-vous que :

- La valeur indiquée sur la plaque signalétique doit être la même que celle de l'alimentation secteur.
- La prise électrique et le circuit électrique sont suffisants pour l'appareil.
- La prise secteur correspond à la fiche. Si nécessaire, faites remplacer la fiche par une personne qualifiée.
- Assurez-vous que la prise secteur est raccordée à la terre.

SYMBOLES D'AVERTISSEMENT



Lisez attentivement cette notice



Attention



Terre de protection (masse)

CONSIGNES DE SÉCURITÉ GÉNÉRALES

Avant d'utiliser l'appareil, lisez intégralement cette notice et conservez-la pour vous y référer ultérieurement. Si nécessaire, transmettez cette notice à un tiers.

ATTENTION : Lors de l'utilisation d'outils électriques, les précautions de sécurité de base doivent toujours être respectées afin de réduire le risque d'incendie, de chocs électriques et de blessures corporelles.

1) Consignes générales

Assurez-vous que les caractéristiques de cet appareil sont compatibles avec celles de votre installation électrique.

CONSIGNES DE SÉCURITÉ GÉNÉRALES



Cet appareil n'est pas prévu pour être utilisé par des personnes (y compris les enfants) dont les capacités physiques, sensorielles ou mentales sont réduites ou des personnes dénuées d'expérience ou de connaissance, sauf si elles ont pu bénéficier, par l'intermédiaire d'une personne responsable de leur sécurité, d'une surveillance ou d'instructions préalables concernant l'utilisation de l'appareil.

Il convient de surveiller les enfants pour s'assurer qu'ils ne jouent pas avec l'appareil.

Le nettoyage et l'entretien ne doivent pas être effectués par des enfants sans surveillance.

Afin de prévenir tout risque d'électrocution, ne plongez pas l'appareil dans l'eau ni aucun autre liquide et ne l'utilisez pas à proximité d'eau. Cet appareil est destiné à une utilisation en intérieur uniquement.

Ne placez aucun objet sur l'appareil.

N'utilisez pas cet appareil sans le filtre.

Ne débranchez pas l'appareil si vos mains sont humides : risque de choc électrique.

Ne transportez pas l'appareil lorsqu'il est en fonctionnement.

Posez-le sur une surface plane et sûre. Afin de prévenir tout accident, tenez-le hors de portée des enfants.

GENERAL SAFETY INSTRUCTIONS

Toute utilisation et/ou modification non agréée de cet appareil peut s'avérer dangereuse, tant pour votre santé que pour votre propre sécurité.

N'introduisez aucun objet dans l'appareil, ne le démontez pas.

La notice des **appareils de chauffage** dotés d'un coupe-circuit thermique ne se réinitialisant pas automatiquement mais lorsque l'appareil est débranché, doit contenir les points suivants:

ATTENTION : Afin d'éviter tout danger dû à la réinitialisation par inadvertance du coupe-circuit thermique, cet appareil ne doit pas être alimenté par un dispositif de commutation externe, comme par exemple une minuterie, ni être raccordé à un circuit mis régulièrement sous et hors tension par le fournisseur d'électricité.

Cet appareil peut être utilisé par des enfants âgés de 8 ans ou plus, par des personnes dont les capacités physiques, sensorielles ou mentales sont réduites, ou des personnes dénuées d'expérience ou de connaissance, uniquement si elles ont pu bénéficier d'une surveillance ou d'instructions préalables concernant l'utilisation de l'appareil en toute sécurité, et qu'elles comprennent les dangers potentiels liés à l'utilisation de l'appareil. Les enfants ne doivent pas jouer avec l'appareil. Le nettoyage et l'entretien ne doivent pas être effectués par des enfants sans surveillance.

2) Sécurité électrique

Si le câble d'alimentation est endommagé, il doit être remplacé par le fabricant, son service après vente ou des personnes de qualification similaire afin d'éviter un danger.

CONSIGNES DE SÉCURITÉ SPÉCIFIQUES

L'appareil doit être installé conformément à la réglementation nationale en matière de câblage.

Maintenez les orifices de ventilation dégagés.

Respectez les recommandations du fabricant en matière d'entretien.

L'appareil doit être stocké de façon à éviter tout dommage mécanique.

Le procédé l'appareil est raccordé à l'alimentation électrique:

(1) N'utilisez pas l'appareil si la fiche est endommagée ou si la prise est mal fixée .

(2) Utilisez impérativement une alimentation électrique 230V C.A. / 50Hz.

(3) Débranchez l'appareil du secteur si vous ne l'utilisez pas pendant une période prolongée.

(4) Éteignez toujours l'appareil et débranchez-le du secteur lorsque vous procédez au nettoyage.

AVERTISSEMENT : Pour accélérer le dégivrage ou pour le nettoyage, n'utilisez pas d'autres moyens que ceux préconisés par le fabricant.

Ne pas percer ni brûler l'appareil.

Notez que les réfrigérants sont parfois inodores.

PROTECTION DE L'ENVIRONNEMENT

Mise au rebut respectueuse de l'environnement



Participez à la protection de l'environnement !

Veillez à respecter les réglementations locales : une fois qu'ils sont hors d'usage, déposez vos appareils électriques dans un centre de tri approprié. L'emballage est recyclable. Jetez l'emballage de façon respectueuse pour l'environnement en facilitant son ramassage par les centres de tri sélectifs.

CARACTÉRISTIQUES DE L'APPAREIL

CARACTERISTIQUES TECHNIQUES	
Tension nominale	220-240V
Fréquence nominale	50Hz
Puissance nominale	850W
Référence du réfrigérant	R290
Quantité de réfrigérant	260g
Température ambiante de fonctionnement / Humidité	16°C - 35°C / 30%-80%RH
Classe de protection	I
Indice de protection	IPX0
Fusible type / Caractéristiques	T1AL 250V
Modèle	WAP-06EZ26

Les données ont été testées avec le tube d'échappement <1 mètre

IDENTIFICATION DES PIÈCES

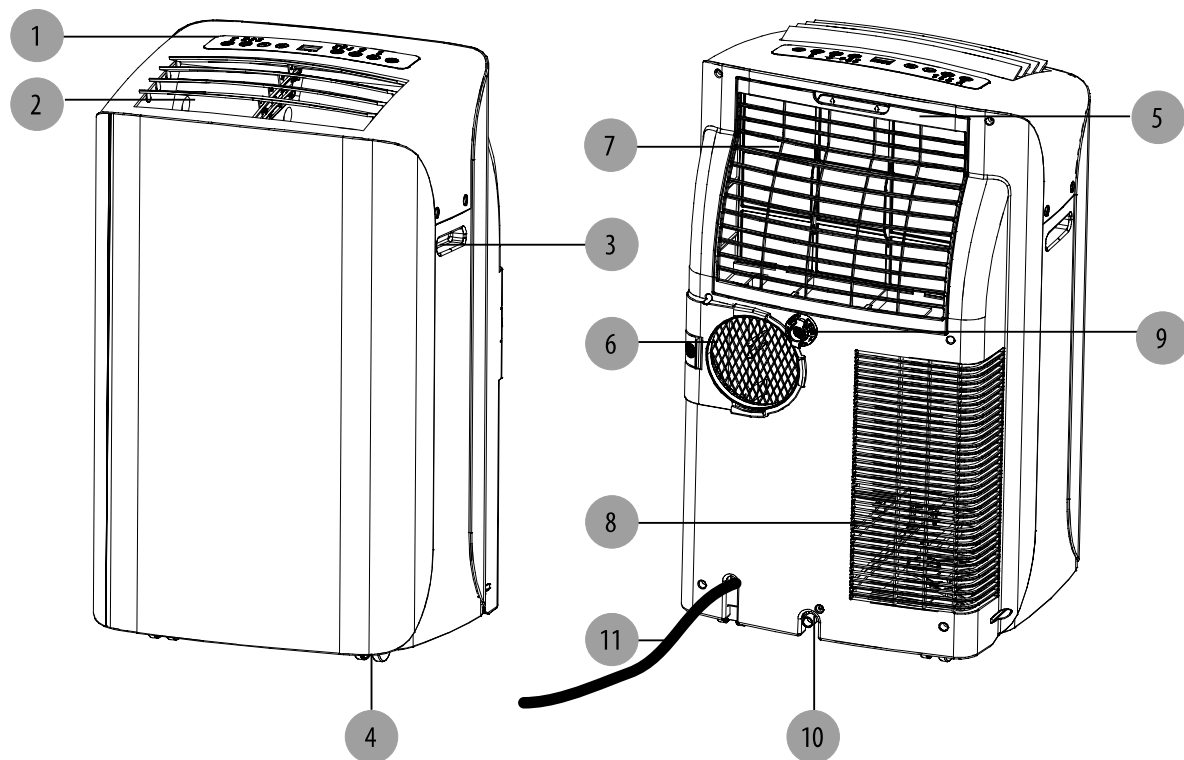

1. Panneau de commande
2. Sortie d'air
3. Poignée
4. Roulette
5. Filtre à air
6. Sortie d'air (évacuation de la chaleur)
7. Entrée d'air (Evaporateur)
8. Entrée d'air (Condensateur)
9. Sortie de vidange de l'eau en mode vidange continue (uniquement pour la fonction déshumidification)
10. Sortie de vidange de l'eau (Remarque : assurez-vous que la sortie de vidange de l'eau est installée correctement avant d'utiliser l'appareil)
11. Cordon d'alimentation

REMARQUE : Ouvrez manuellement la sortie d'air (réf. 2) jusqu'à la position souhaitée.

FONCTIONNEMENT

PANNEAU DE COMMANDE

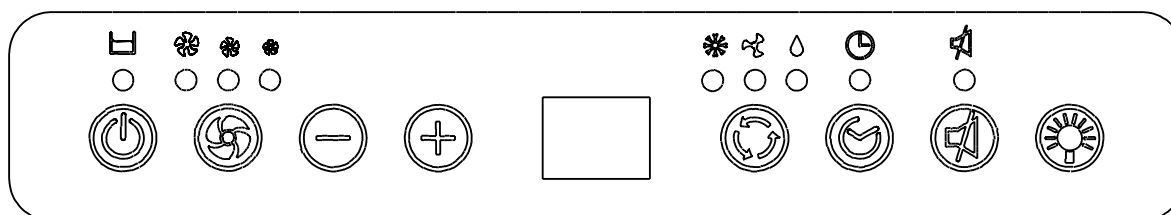

Commande Marche/Arrêt

Cette commande permet de mettre l'appareil en marche et de l'arrêter.

Commande de mode

Vous pouvez choisir entre 3 modes :

• Refroidissement • Déshumidification • Veille

Pour cela, utilisez la commande de mode. Un témoin indique le réglage actuel.

• Mode refroidissement

Lorsque le mode refroidissement est sélectionné, le témoin s'allume en vert. L'air est refroidi et l'air chaud est évacué vers l'extérieur par le flexible d'échappement. Réglez la vitesse du ventilateur et la température de l'air comme vous le souhaitez.

Remarque : en mode refroidissement, les flexibles d'échappement d'air doivent ventiler vers l'extérieur.

• Mode déshumidification

Lorsque le mode déshumidification est sélectionné, le témoin s'allume en vert. L'air est déshumidifié lorsqu'il traverse l'unité, sans toutefois être complètement refroidi. Si la température ambiante est supérieure à 25 °C, la vitesse de ventilation peut être ajustée. Sinon, elle est bloquée en mode « Lente ».

Remarque : en mode déshumidification, les flexibles d'échappement doivent ventiler à l'intérieur. S'ils ventilent vers l'extérieur, cela entraînera un refroidissement de la pièce.

• Mode ventilation

Lorsque le mode ventilation est sélectionné, le témoin s'allume en vert. L'air circule dans la pièce, sans être refroidi.

Remarque : en mode ventilation, l'appareil n'a pas besoin d'être ventilé.

Commande de la vitesse de ventilation

Trois vitesses de ventilation peuvent être réglées : rapide, moyenne et lente.

FONCTIONNEMENT

Minuterie

Arrêt automatique :

Lorsque l'appareil est en marche, appuyez sur le bouton Minuterie pour régler l'arrêt automatique. Appuyez ensuite sur " - " ou " + " pour sélectionner le nombre d'heures de fonctionnement en mode climatisation avant l'arrêt automatique de l'appareil.

Mise en marche automatique :

Lorsque l'appareil est en mode veille, appuyez sur le bouton Minuterie pour régler la mise en marche automatique. Appuyez ensuite sur " - " ou " + " pour sélectionner le nombre d'heures avant le démarrage automatique de l'appareil en mode climatisation.

Remarque : La minuterie peut être réglée entre 1 et 24 heures.

Commande de la température

- Utilisée pour le réglage du thermostat.
- La température ambiante est affichée par défaut.
- En mode refroidissement, si vous appuyez sur le bouton " - " ou " + " , la température réglée s'affiche et peut être ajustée. Au bout de 10 secondes, l'affichage revient à la température ambiante. La température ne peut être réglée qu'en mode refroidissement.

Remarque: appuyez simultanément sur les boutons " - " / " + " pendant plus de 3 secondes pour basculer l'affichage entre les degrés Celsius et Fahrenheit.

Voyant réservoir plein

Si le réservoir interne est plein, le voyant réservoir plein devient rouge et l'unité ne fonctionne pas tant qu'elle n'est pas vidée.

Commande des lampes

Appuyez sur le bouton de commande des lampes pour allumer et éteindre les lampes du panneau avant et supérieur.

Mode silencieux

Appuyez sur le bouton silence pour passer le fonctionnement en mode silencieux.

Lorsque vous arrêtez le climatiseur, attendez 3 minutes avant de le remettre en marche.

FONCTIONNEMENT

Télécommande du climatiseur (piles non fournies)

La télécommande comporte les mêmes fonctions que le panneau de commande de votre climatiseur.

Toutes les fonctions sont accessibles depuis la télécommande

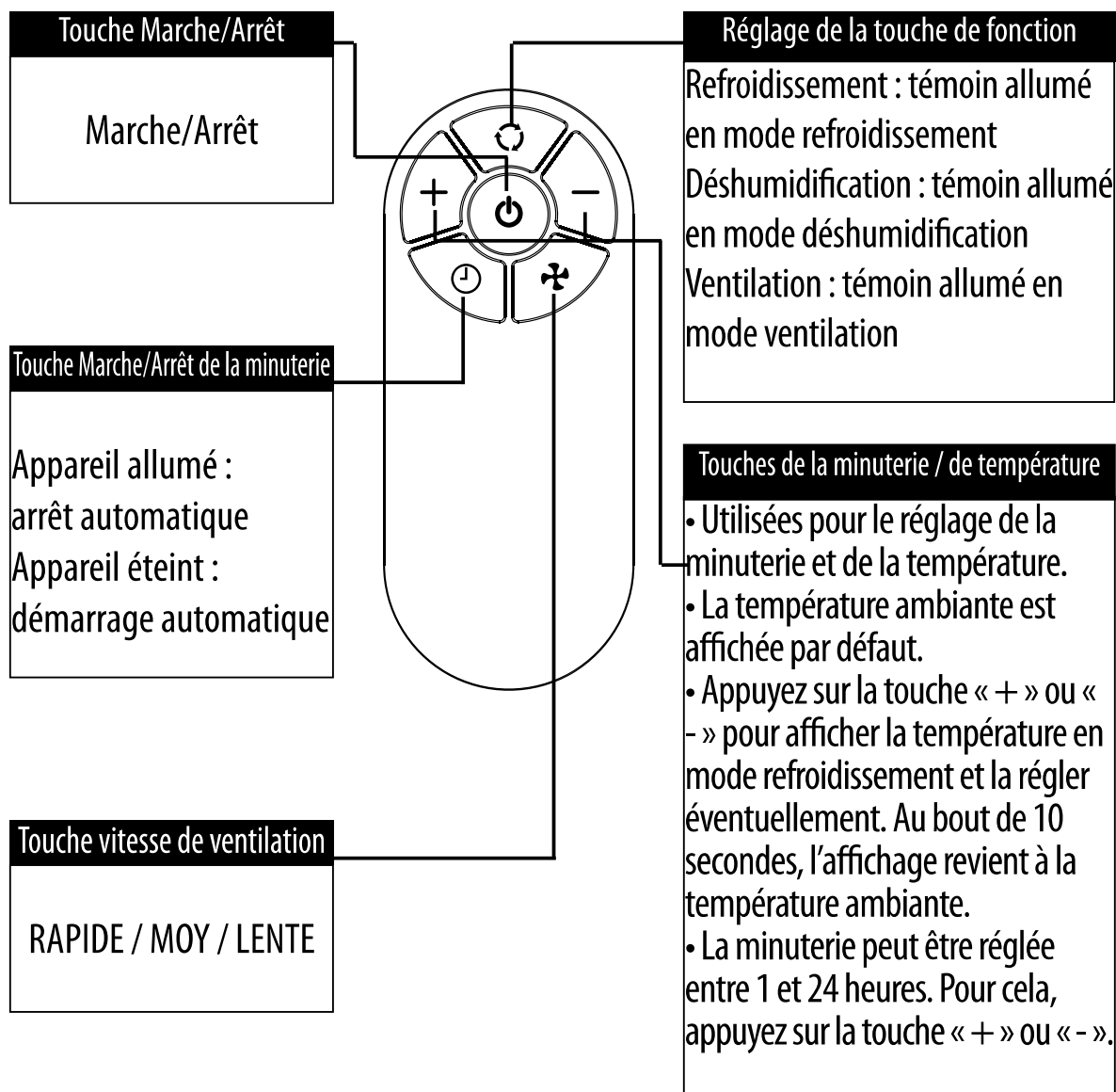

Remarques :

- Ne faites pas tomber la télécommande.
- Ne placez pas la télécommande dans un endroit exposé aux rayons directs du soleil.
- La télécommande doit être placée à au moins 1 mètre d'une télévision ou de tout autre appareil électrique.

FONCTIONNEMENT

Remplacement des piles : retirez le couvercle au dos de la télécommande et insérez les piles en respectant la polarité (+ et -).

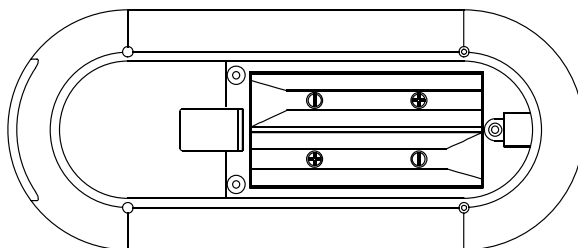
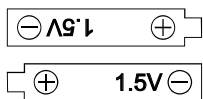
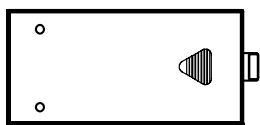

ATTENTION

Utilisez uniquement des piles AAA ou IEC R03 1,5V.

Si vous ne devez pas utiliser la télécommande pendant un mois ou plus, retirez les piles.

N'essayez jamais de recharger les piles fournies

Remplacez toutes les piles en même temps.

Ne jetez pas les piles au feu. Risque d'explosion.

VIDANGE CONTINUE

Suivez la procédure ci-dessous pour démarrer la vidange continue si vous disposez des éléments nécessaires à proximité de l'appareil.

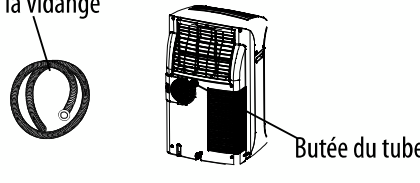
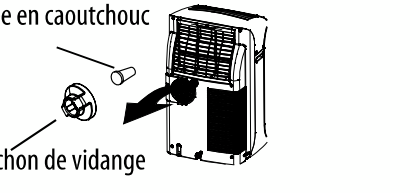
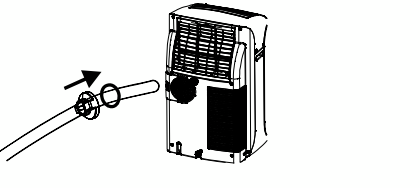
<p>1. Préparez un flexible en PVC pour vidanger l'eau.</p>	<p>Dos de l'appareil</p> <p>Pour la vidange</p>  <p>Butée du tube</p>
<p>2. Retirez le bouchon de la sortie de vidange. 3. Retirez la butée en caoutchouc.</p>	<p>Butée en caoutchouc</p> <p>Bouchon de vidange</p> 
<p>4. Faites passer le flexible de vidange à travers le bouchon de vidange. 5. Revisses le bouchon sur la sortie de vidange.</p>	





La butée un élément servant à empêcher que le tuyau de vidange s'enfonce trop dans l'appareil.

GUIDE DE DÉPANNAGE

Les cas suivants ne sont pas toujours des dysfonctionnements. Vérifiez avant de contacter le service après-vente.

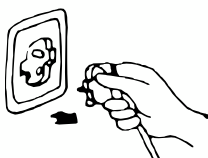
Problème	Analyse
Ne fonctionne pas	<ul style="list-style-type: none"> • Le disjoncteur ou le fusible est grillé. • Patientez 3 minutes et rallumez l'appareil. Il se peut que le disjoncteur empêche l'appareil de fonctionner. • Les piles de la télécommande sont déchargées. • La fiche n'est pas branchée correctement.
Arrête de fonctionner pendant l'utilisation	<ul style="list-style-type: none"> • Si la température réglée est proche de la température ambiante, vous pouvez diminuer la température réglée. • Sortie d'air obturée par un obstacle. Retirez cet obstacle.
Fonctionne mais ne refroidit pas	<ul style="list-style-type: none"> • Porte ou fenêtre ouverte. • Un autre appareil de chauffage fonctionne à proximité (chauffage, lampe, etc.). • Le filtre à air est sale. Nettoyez-le. • Sortie ou arrivée d'air colmatée. • Température réglée excessive.
Ne fonctionne pas et le témoin d'eau s'allume	<ul style="list-style-type: none"> • Vidangez l'eau dans un récipient au moyen du tuyau de vidange situé au dos de l'appareil. Si l'appareil ne fonctionne toujours pas, consultez un technicien qualifié.
Affichage LED "E1"	<ul style="list-style-type: none"> • L'erreur du capteur de température
Affichage LED "E2"	<ul style="list-style-type: none"> • Erreur du capteur de bobine

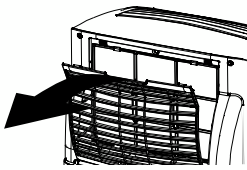
ENTRETIEN ET MAINTENANCE

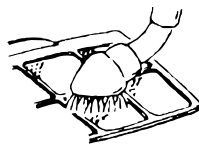
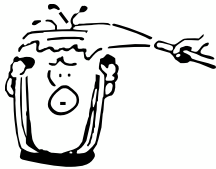
Maintenance de l'appareil	Maintenance du filtre à air
<p>1. Débranchez l'appareil</p> <p>Eteignez l'appareil avant de le débrancher.</p> 	<p>Le filtre à air doit être nettoyé au bout de 100 heures d'utilisation.</p> <p>Pour le nettoyer, procédez comme suit :</p>
<p>2. Essuyez-le avec un chiffon sec et doux.</p> <p>Si l'appareil est très sale, nettoyez-le à l'aide d'un chiffon humide et d'un détergent doux.</p> 	<p>1. Arrêtez l'appareil et retirez le filtre à air.</p> <p>Arrêtez l'appareil avant de retirer le filtre à air.</p> 
<p>3. N'utilisez jamais de produit volatile comme de l'essence ou de la poudre abrasive pour nettoyer l'appareil.</p> 	<p>2. Nettoyez et réinstallez le filtre à air</p> <p>En cas de saleté évidente, nettoyez à l'eau tiède additionnée de détergent. Une fois le nettoyage terminé, laissez le filtre sécher dans un endroit à l'abri de la chaleur et du soleil avant de le réinstaller</p> 
<p>4. Ne projetez jamais d'eau sur l'appareil.</p> <p>Attention ! Risque d'électrocution !</p> 	<p>3. En cas d'utilisation du climatiseur dans un environnement extrêmement poussiéreux, nettoyez le filtre à air toutes les deux semaines.</p>

Maintenance après utilisation

1. Si vous prévoyez de ne pas utiliser l'appareil pendant une période prolongée, retirez le bouchon en caoutchouc de l'ouverture de vidange (bas de l'appareil) afin de vidanger l'eau.
2. Avant de ranger l'appareil, faites-le fonctionner en mode ventilateur pendant plusieurs heures afin d'éliminer toute trace d'humidité sur les bobines et ainsi d'éviter l'apparition de moisissures.
3. Arrêtez l'appareil et débranchez-le puis retirez les piles de la télécommande et conservez-les bien.
4. Nettoyez le filtre à air et réinstallez-le.
5. Retirez les flexibles d'air et conservez-les bien. Bouchez le trou hermétiquement.

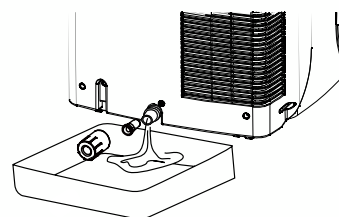

(EU) N° 517/2014 :

Ne relâchez pas le R290 dans l'atmosphère : le R290 est un gaz fluoré à effet de serre, couvert par le protocole de Kyoto et dont le Potentiel de Réchauffement Global (PRG) = 3.

ADVERTENCIA

- Instale y utilice este aparato únicamente tal y como se indica en este manual de instrucciones. Tenga cuidado, en todo momento, cuando esté utilizando este aparato.
- Este aparato está diseñado únicamente para ser utilizado como aire acondicionado doméstico.
- Para evitar riesgos innecesarios, no modifique este aparato de ninguna manera.
- Deberá cumplir la legislación vigente en su país acerca de las instalaciones y los equipos eléctricos.
- Los niños no deberán utilizar este aparato, salvo que estén supervisados.
- Por razones de seguridad, las personas con enfermedades físicas, médicas o psicológicas que puedan afectar a su juicio solo podrán utilizar este aparato bajo la supervisión de un adulto responsable.
- Por motivos de seguridad, nunca deberá utilizar un cable de alimentación que esté dañado; acuda siempre al fabricante o a un servicio técnico autorizado si el aparato requiere alguna reparación.
- Es imprescindible que el aparato esté conectado a un sistema de toma de tierra eficaz comprobado por un electricista cualificado.
- Se desaconseja el uso de cables alargadores.
- Deberá limpiar el filtro de aire al menos una vez a la semana.
- No coloque el aire acondicionado cerca de ningún aparato calefactor.
- El aparato se debe transportar en posición vertical o de lado. Deberá vaciar cualquier resto de agua que haya quedado en un circuito interno antes de moverlo. No encienda el aparato durante al menos una hora antes de iniciarlo.
- Deberá mantenerlo alejado a 50 cm, como mínimo, de sustancias inflamables y envases presurizados (por ejemplo: latas de aerosol).
- No deberá instalar el aparato en habitaciones que contengan azufre, gases o combustibles.
- No desconecte el aparato tirando del cable de alimentación y

ADVERTENCIA

ES

desconéctelo siempre antes de realizar cualquier tarea de limpieza o mantenimiento.

- La impedancia de la fuente de alimentación a la que esté conectado el aparato no deberá exceder los 0,347 ohmios. Si no sigue esta recomendación, la entidad responsable del suministro podría imponer
- restricciones a la conexión. Consulte a la entidad de su suministro eléctrico si el uso del equipo supera los 0,347 ohmios.
- No coloque ningún objeto sobre la parte superior del aparato, especialmente si se trata de objetos pesados o calientes.
- Las reparaciones únicamente las deberán realizar los centros de servicio técnico autorizados del fabricante. En caso contrario, podría resultar peligroso.
- No guarde el aparato cubierto con bolsas de plástico.
- Recuerde que debe respetar el medio ambiente cuando deseché el embalaje que recubre el aparato y el propio aparato cuando haya llegado al final de su vida útil.

Advertencias adicionales acerca de los aparatos que utilizan gas refrigerante R290 (consulte la placa de especificaciones para conocer el tipo de gas refrigerante utilizado)



- **LEA EL MANUAL DETENIDAMENTE ANTES DE USAR EL APARATO**



ADVERTENCIA

- El gas refrigerante R290 cumple las directivas europeas medioambientales.
- Este aparato contiene aproximadamente 260 g de gas refrigerante R290.
- No lo perforo ni lo queme.
- Utilice únicamente las herramientas recomendadas por el fabricante para realizar cualquier tarea de limpieza o descongelación.
- No utilice el aparato en una habitación en la que estén funcionando de forma continua fuentes de ignición (por ejemplo: llamas vivas, aparatos de gas en funcionamiento o calefactores eléctricos encendidos).
- No perforo ningún componente del circuito refrigerante.
- El gas refrigerante puede ser inodoro.
- Se necesita un área con una superficie superior a 13 m² para la instalación, el uso y el almacenamiento del aparato.
- El estancamiento de posibles fugas de gas refrigerante en habitaciones con una ventilación insuficiente puede provocar riesgos de incendios o explosiones si el refrigerante entra en contacto con calefactores eléctricos, cocinas u otras fuentes de ignición.
- Tenga cuidado cuando guarde el aparato para evitar averías mecánicas.
- Solo deben trabajar con circuitos refrigerantes las personas autorizadas por una agencia acreditada que certifiquen su competencia para manipular refrigerantes de acuerdo con la legislación del sector.
- Todas las reparaciones se deberán realizar de acuerdo con las recomendaciones del fabricante.
- El mantenimiento y las reparaciones que requieran la ayuda de otros técnicos cualificados se deberán llevar a cabo bajo la supervisión de especialistas en el uso de refrigerantes inflamables.

ADVERTENCIA

ES

Deseche correctamente el producto cuando llegue al final de su vida útil.

No lo deseche junto con los residuos urbanos; en su lugar, deberá llevarlo a un centro de recogida de residuos especializado o entregarlo a un distribuidor que proporcione este servicio. El desecho correcto permite el reciclaje, lo que ahorra energía y recursos y evita las consecuencias negativas para el medio ambiente y la salud. Consulte el símbolo del cubo de basura tachado con una cruz como recordatorio.



CONEXIONES ELÉCTRICAS

- El incumplimiento de estas importantes instrucciones de seguridad exime de responsabilidad al Fabricante
- Antes de enchufar el aparato en una toma de corriente, asegúrese de que:
- El valor indicado en la placa de especificaciones es el mismo que el del suministro eléctrico.
- La toma de alimentación y el circuito eléctrico son suficientes para el aparato.
- La toma de alimentación coincide con el enchufe. Cambie el enchufe si es necesario; en cuyo caso, el cambio lo deberá realizar un técnico cualificado.
- Asegúrese de que la toma de corriente esté conectada a tierra.

SÍMBOLOS DE ADVERTENCIA



Lea atentamente estas instrucciones



Atención



Tierra de protección (masa)

ES

INSTRUCCIONES GENERALES DE SEGURIDAD

Antes de utilizar el aparato, lea integralmente estas instrucciones y consérvelas para poder consultarlas posteriormente. En caso de necesidad, transmita este manual a terceros.

ATENCIÓN: El uso de herramientas eléctricas supone el respeto de las precauciones elementales de seguridad para reducir el riesgo de incendio, de choques eléctricos y de heridas corporales.

1) Instrucciones generales

Asegúrese de que las características de este aparato sean compatibles con las de su instalación eléctrica.

Este aparato no ha sido concebido para un uso por personas (incluidos

INSTRUCCIONES GENERALES DE SEGURIDAD

ES

los niños) con capacidad física, sensorial o mental reducida, o con falta de experiencia y saber, a menos que estén supervisadas o hayan recibido formación sobre el uso de este aparato por una persona responsable de su seguridad.

Es imprescindible vigilar a los niños para asegurarse de que no juegan con el aparato.

Los niños no deben realizar la limpieza ni tampoco el mantenimiento sin supervisión.

Para prevenir todo riesgo de electrocución, no sumerja el aparato en agua o cualquier otro líquido y no lo utilice cerca de un punto de agua.

Este aparato se destina exclusivamente a un uso en interiores.

No ponga ningún objeto sobre el aparato.

No utilice este aparato sin el filtro.

No desconecte el aparato con las manos húmedas: riesgo de choque eléctrico.

No transporte el aparato durante su funcionamiento.

Instálelo sobre una superficie plana y segura. Para prevenir todo riesgo de accidente, manténgalo fuera del alcance de los niños.

Cualquier utilización y/o modificación no autorizada de este aparato

puede resultar peligrosa para su salud y para su propia seguridad.
No introduzca ningún objeto dentro del aparato, no lo desmonte.

El manual de los **aparatos de calefacción** dotados de un cortacircuito térmico que no se reinicializa automáticamente pero cuando el aparato está desconectado, debe especificar los siguientes puntos:

CUIDADO : Para evitar todo peligro debido a la reinicialización involuntaria del cortacircuito térmico, este aparato no debe estar alimentado por un dispositivo de conmutación externo, como por ejemplo un temporizador, ni estar conectado a un circuito puesto frecuentemente bajo y fuera de tensión por el proveedor de electricidad.

Este aparato puede ser utilizado por niños que tengan un mínimo de 8 años, por personas con capacidad física, sensorial o mental reducida, o con falta de experiencia y saber, siempre que estén correctamente supervisados o que hayan recibido previamente instrucciones relativas al uso con seguridad del aparato y que se hayan enterado bien de los peligros potenciales vinculados al uso del aparato. Los niños no deben jugar con el aparato. Los niños no deben proceder a la limpieza ni al mantenimiento del aparato sin supervisión.

2) Seguridad eléctrica

Si el cable de alimentación está dañado, deberá sustituirlo el fabricante, su servicio postventa o personas con cualificación similar para evitar todo peligro.

INSTRUCCIONES ESPECÍFICAS DE SEGURIDAD

ES

Se debe instalar este aparato de conformidad a la reglamentación nacional relativa al cableado.

Mantenga los orificios de ventilación despejados.

Respete las recomendaciones del fabricante relativas al mantenimiento.

Se debe guardar el aparato de tal forma que no sufra ningún daño mecánico.

Cuando el aparato está conectado a la alimentación eléctrica :

(1) No utilice el aparato si la clavija está dañada o si la toma de corriente está mal anclada.

(2) Utilice imperativamente una alimentación eléctrica 230 V C.A. / 50 Hz.

(3) Desconecte el aparato de la red eléctrica si no lo va a utilizar durante un periodo prolongado.

(4) Cuando vaya a proceder a su limpieza, apague siempre el aparato y desconéctelo de la red eléctrica.

ADVERTENCIA: Para acelerar el deshielo o para la limpieza, no utilice otros medios que los que preconiza el fabricante.

No taladre ni quemé el aparato.

Tenga en cuenta que los refrigerantes son a veces inodoros.

PROTECCIÓN DEL MEDIO AMBIENTE

Desecho respetuoso del medio ambiente



¡Participe a la protección del medio ambiente!

Respete las reglamentaciones locales: cuando sus aparatos eléctricos ya no sirven, llévelos a un centro de clasificación adecuado. El embalaje se recicla. Tire el embalaje de forma respetuosa para el medio ambiente facilitando su recogida por los centros de clasificación selectiva.

CARACTERÍSTICAS DEL APARATO

CARACTERÍSTICAS TÉCNICAS	
Tensión nominal	220-240V
Frecuencia nominal	50Hz
Potencia nominal	850W
Referencia del refrigerante	R290
Cantidad de refrigerante	260g
Temperatura ambiente de funcionamiento / Humedad	16°C - 35°C / 30%-80%RH
Clase de protección	I
Índice de protección	IPX0
Fusible tipo/Régimen	T1AL 250V
Modelo	WAP-06EZ26

Los datos se analizaron con el tubo de escape <1 metro

IDENTIFICACIÓN DE LOS COMPONENTES

ES

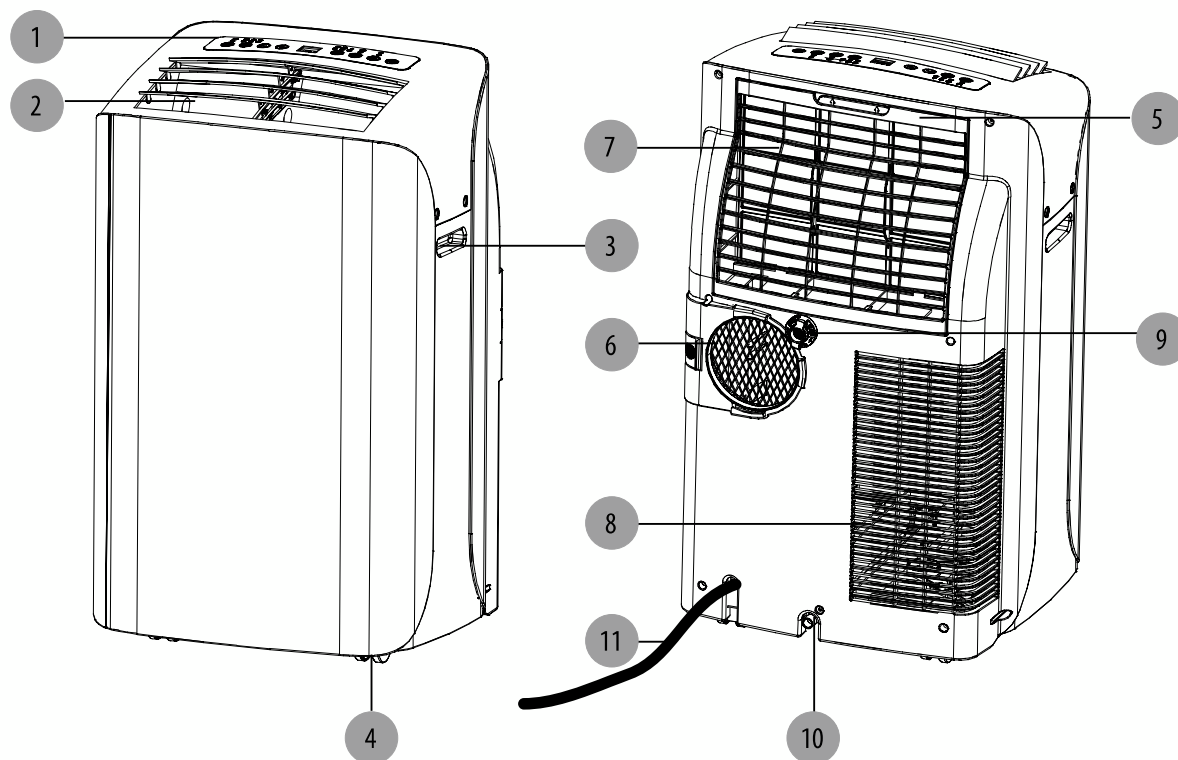

1. Pane de Control
2. Salida de aire
3. Empuñadura
4. Ruedecilla
5. Filtro de aire
6. Salida de aire (evacuación del calor) .
7. Entrada de aire (Evaporador)
8. Entrada de aire (Condensador)
9. Desagüe en modo evacuación continua (únicamente para la función deshumidificación)
10. Desagüe (Observación: asegúrese de que el desagüe esté correctamente instalado antes de utilizar el aparato)
11. Cable de alimentación

NOTA : Abra manualmente la salida de aire (ref. 2) hasta la posición deseada.

FUNCIONAMIENTO

PANEL DE CONTROL

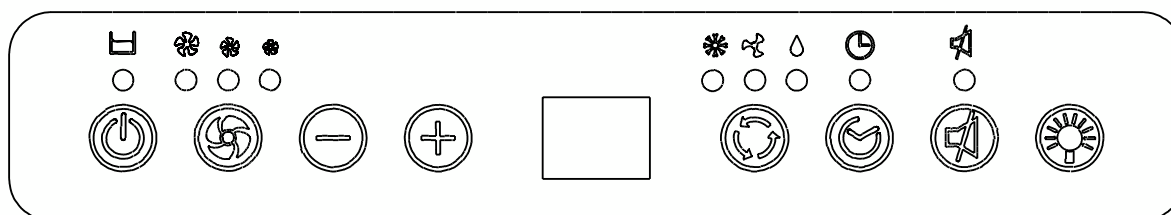

ES

Mando Encendido/Apagado

Este mando permite encender y apagar el aparato.

Mando de modo

Puede seleccionar 3 modos:

- Refrigeración
- Deshumidificación
- Ventilación

Para ello, utilice el mando de modo. Un piloto indica la regulación actual.

• Modo refrigeración

Cuando se selecciona el modo refrigeración, el piloto se enciende de color verde. El aire enfría y el aire caliente está evacuado hacia el exterior por el tubo flexible. Regule la velocidad del ventilador y la temperatura del aire conforme a su deseo.

Nota: en modo refrigeración, los tubos flexibles de salida de aire deben ventilar hacia el exterior.

• Modo deshumidificación

Cuando se selecciona el modo deshumidificación, el piloto se enciende de color verde. El aire se deshumidifica atravesando la unidad, sin estar por lo tanto completamente enfriado. Si la temperatura ambiente es superior a 25 °C, se puede regular la velocidad de ventilación. De lo contrario, queda bloqueada en modo "Lento".

Nota: en modo deshumidificación, los tubos flexibles de salida de aire deben ventilar hacia el interior.

Si ventilan hacia el exterior, se producirá un enfriamiento de la habitación.

• Modo ventilación

Cuando se selecciona el modo ventilación, el piloto se enciende de color verde. El aire circula por la habitación sin enfriarse.

Nota: en modo ventilación, no se necesita ventilar el aparato.

Mando de la velocidad de ventilación

Es posible regular tres velocidades de ventilación: rápida, media y lenta.

FUNCIONAMIENTO

ES

Temporizador

Apagado automático:

Durante el funcionamiento del aparato, pulse el botón Temporizador para regular el apagado automático. Luego pulse " - " o " + " para seleccionar el número de horas de funcionamiento en modo climatización antes del apagado automático del aparato.

Encendido automático:

Cuando el aparato está en modo espera, pulse el botón Temporizador para regular el encendido automático. Luego pulse " - " o " + " para seleccionar el número de horas antes del encendido automático del aparato en modo climatización.

Nota: Se puede regular el temporizador de 1 a 24 horas.

Mando de la temperatura

- Se utiliza para regular el termostato.
- Aparece por defecto la temperatura ambiente.
- En modo refrigeración, al pulsar el botón " - " o " + ", aparece la temperatura configurada y puede regularla. Después de 10 segundos, la pantalla volverá a mostrar la temperatura ambiente. La temperatura sólo puede regularse en modo refrigeración.

Nota: pulse simultáneamente los botones " - "/" + " durante más de 3 segundos para que la pantalla cambie de grados centígrados a grados Fahrenheit.

Luz de depósito lleno

Si el depósito interno se llena, la luz de depósito lleno se encenderá en rojo y la unidad no funcionará hasta que no se haya vaciado.

Control de luces

Pulse el botón de control de luces para encender y apagar las luces del panel superior y frontal.

Modo Silencio

Pulse el botón Silencio para cambiar el funcionamiento al modo Silencio.

Después de haber apagado el acondicionador de aire, debe esperar 3 minutos antes de volver a encenderlo.

FUNCIONAMIENTO

Mando a distancia del acondicionador de aire (no se suministran las pilas)

En el mando a distancia, las funciones son idénticas a las del panel de control del acondicionador de aire.

El mando a distancia permite un acceso a todas las funciones.

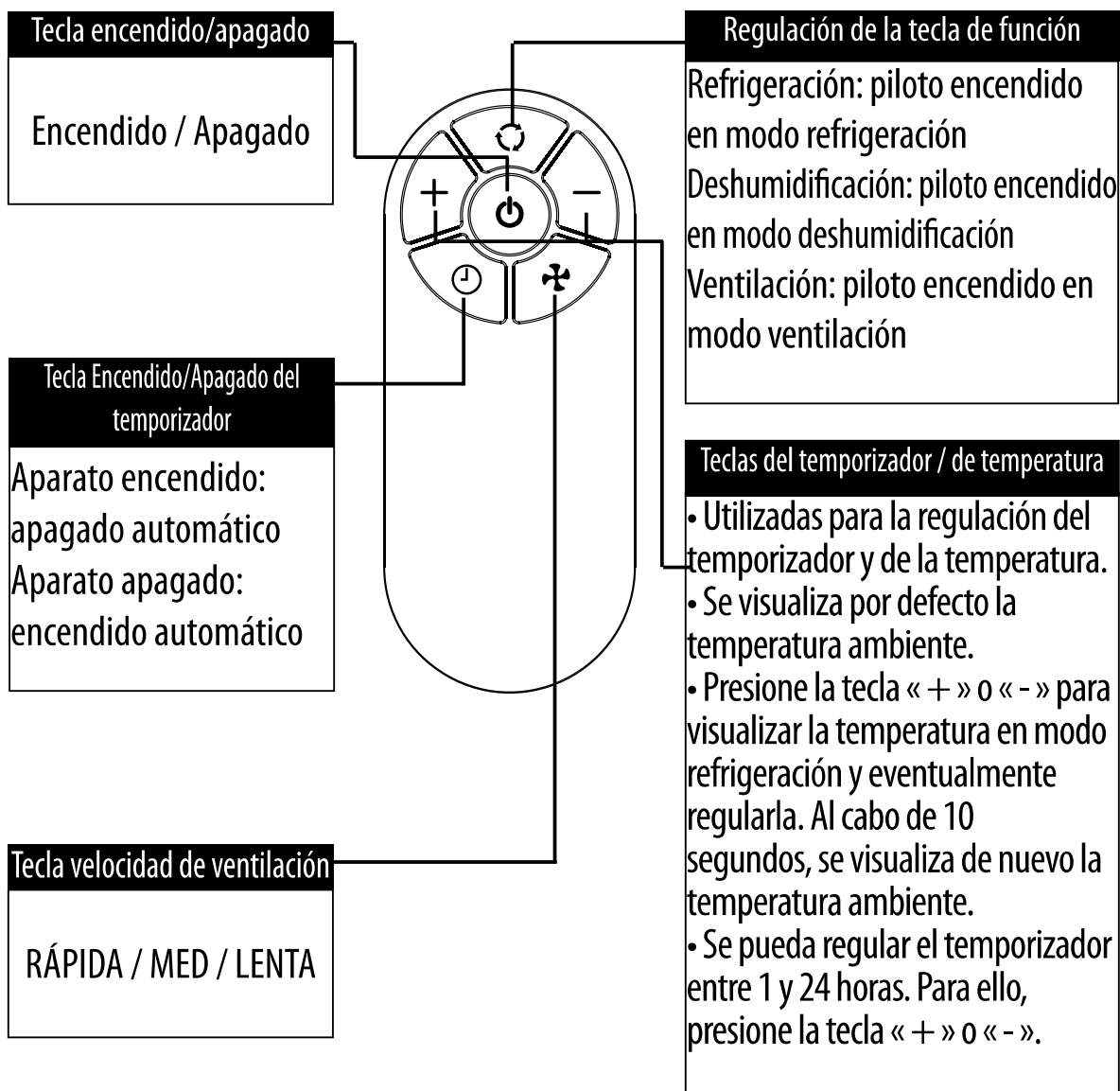

Notas :

- No deje caer el mando a distancia.
- No ponga el mando a distancia en un lugar expuesto a los rayos directos del sol.
- El mando a distancia debe estar situado a un mínimo de 1 metro de una televisión o de cualquier otro aparato eléctrico.

FUNCIONAMIENTO

Sustitución de las pilas: retire la tapa en la parte trasera del mando a distancia e introduzca las pilas respetando la polaridad (+ y -).

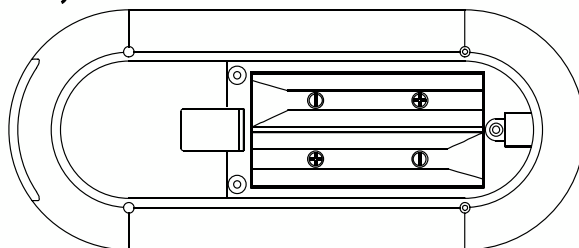
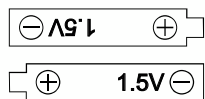
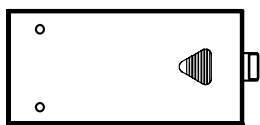

ATENCIÓN!

Utilice exclusivamente pilas AAA o IEC R03 1,5V.

Si no va a utilizar el mando a distancia durante un mes o más, retire las pilas.

No intente nunca recargar las pilas suministradas.

Sustituya todas las pilas al mismo tiempo.

No tire las pilas al fuego. Riesgo de explosión.

EVACUACIÓN CONTINÚA

Siga los pasos detallados a continuación para empezar la evacuación continua si dispone de los elementos necesarios cerca del aparato.

<p>1. Prepare un tubo flexible de PVC para evacuar el agua.</p>	<p>Parte trasera del aparato</p> <p>Para la evacuación</p> <p>Tope del tubo</p>
<p>2. Retire el tapón de la salida de evacuación. 3. Retire el tope de caucho.</p>	<p>Tope de caucho</p> <p>Tapón de evacuación</p>
<p>4. Pase el tubo flexible de vaciado a través del tapón de evacuación. 5. Vuelva a colocar el tapón en la salida de evacuación.</p>	

El tope es un elemento que sirve para impedir que el tubo de evacuación penetre demasiado dentro de la unidad.

SOLUCIÓN DE PROBLEMAS







Es posible que los siguientes casos no se deban siempre a un fallo de funcionamiento. Compruébelo antes de acudir al departamento postventa.

ES

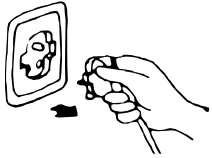
Problema	Análisis
No funciona	<ul style="list-style-type: none">• El disyuntor o el fusible están fundidos.• Espere 3 minutos y vuelva a encender el aparato. Es posible que el disyuntor impida que la unidad funcione.• Las pilas del mando a distancia están descargadas.• El enchufe no está correctamente conectado.
Deja de funcionar mientras se utiliza	<ul style="list-style-type: none">• Si la temperatura seleccionada se aproxima mucho a la temperatura ambiente, puede disminuir la temperatura ajustada.• Es posible que algún obstáculo obstruya la salida de aire. Retírelo.
Funciona pero no enfría	<ul style="list-style-type: none">• Hay alguna puerta o ventana abierta.• Hay algún electrodoméstico calefactor, como una estufa, una lámpara, etc. que funciona cerca de la unidad.• El filtro de aire está sucio; límpielo.• La entrada o la salida de aire está obstruida.• Temperatura seleccionada excesiva.
No funciona y el piloto de agua se enciende	<ul style="list-style-type: none">• Evacue el agua en un contenedor adecuado con ayuda del tubo de drenaje del panel trasero de la unidad. Si sigue sin funcionar, acuda a un técnico cualificado.
Pantalla LED "E1"	<ul style="list-style-type: none">• El error del sensor de temperatura
Pantalla LED "E2"	<ul style="list-style-type: none">• El error del sensor de bobina

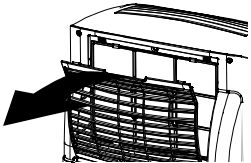
CUIDADO Y MANTENIMIENTO

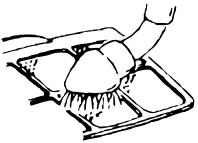
ES

Mantenimiento del aparato	Mantenimiento del filtro de aire
<p>1. Desconecte el aparato</p> <p>Apague el aparato antes de desconectarlo.</p> 	<p>Es necesario limpiar el filtro de aire después de unas 100 horas de utilización. Para limpiarlo, siga estos pasos :</p>
<p>2. Límpielo con un trapo suave y seco.</p> <p>Si está muy sucio, límpielo con un trapo húmedo y un detergente suave.</p> 	<p>1. Detenga el aparato y retire el filtro de aire.</p> <p>Detenga el aparato antes de retirar el filtro de aire.</p> 
<p>3. No utilice nunca productos volátiles como gasolina o polvos abrasivos para limpiar el aparato.</p> 	<p>2. Limpie el filtro de aire y vuelva a instalarlo</p> <p>Si está muy sucio, lávelo con agua tibia y detergente. Después de limpiarlo, séquelo en un lugar fresco y alejado de la luz del sol. Una vez seco, vuelva a colocarlo en su lugar.</p> 
<p>4. No eche nunca agua en la unidad.</p> <p>¡ Cuidado ! ¡ Riesgo de electrocución !</p> 	<p>3. Si utiliza el acondicionador de aire en entornos con mucho polvo, limpie el filtro de aire cada dos semanas.</p>

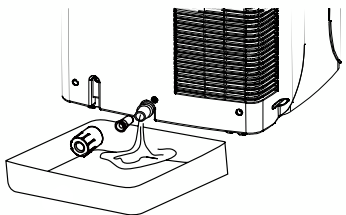
Mantenimiento tras el uso
<p>1. Si no va a utilizar el aparato durante un largo periodo de tiempo, asegúrese de quitar el tapón de goma del orificio de evacuación de la parte inferior para vaciar el agua.</p> <p>2. Antes de guardar el aparato, déjelo funcionar en modo ventilador durante varias horas para eliminar toda la humedad sobre las bobinas y evitar que se forme moho.</p> <p>3. Detenga el aparato y desenchúfelo. A continuación, retire las pilas del mando a distancia y guárdelas.</p> <p>4. Limpie el filtro de aire y vuelva a colocarlo.</p> <p>5. Retire los tubos flexibles de aire y guárdelos. Tape el orificio herméticamente.</p> 

(EU) N° 517/2014:

No libere el R290 a la atmósfera: el R290 es un gas fluorado de efecto invernadero, cubierto por el protocolo de Kyoto y cuyo Potencial de Calentamiento Global (PCG)* = 3.

AVISO

- Instale e utilize este aparelho apenas como indicado neste manual de instruções. Utilize este aparelho sempre com cuidado.
- Este aparelho destina-se a ser utilizado apenas como ar condicionado doméstico.
- Para evitar perigos, não modifique este aparelho de qualquer forma.
- Deverão ser respeitadas as regulamentações nacionais relativas a instalações de equipamentos elétricos.
- Este aparelho não deve ser utilizado por crianças sem supervisão.
- Por motivos de segurança, qualquer pessoa com problemas psicológicos, físicos ou qualquer condição de saúde que possa prejudicar o discernimento, deve utilizar este aparelho somente sob supervisão de um adulto responsável.
- Por motivos de segurança, nunca utilize um cabo de alimentação danificado. Se o aparelho necessitar de reparação, consulte sempre o fabricante ou um centro de assistência técnica autorizado.
- É essencial que o aparelho esteja ligado a um circuito com ligação eficiente à terra verificado por um electricista qualificado.
- Não é recomendada a utilização de cabos de extensão.
- O filtro de ar deve ser limpo pelo menos uma vez por semana.
- Não coloque o ar condicionado próximo de qualquer aparelho de aquecimento.
- O aparelho deve ser transportado na vertical ou de lado. Qualquer circuito interno deve ser esvaziado antes do transporte do aparelho. Não ligue o aparelho durante pelo menos uma hora após o transporte do mesmo.
- Substâncias inflamáveis ou recipientes pressurizados (por exemplo, latas de aerossol) devem ser mantidos a uma distância mínima de 50 cm.
- O aparelho não deve ser instalado em locais que contenham enxofre, gás ou óleo.

AVISO

PT

- Não desligue o aparelho puxando pelo cabo de alimentação. Desligue sempre o aparelho antes de proceder a qualquer limpeza ou manutenção.
- A tomada à qual o aparelho está ligado não deve exceder uma impedância de 0,347 ohm. Em caso de incumprimento, a empresa responsável pelo fornecimento de energia poderá impor restrições de ligação. Consulte a empresa de fornecimento de energia se a utilização de equipamentos exceder 0,347 ohm.
- Não coloque quaisquer objetos em cima do aparelho, especialmente objetos pesados.
- As reparações devem ser efetuadas apenas por centros de assistência técnica autorizados pelo fabricante. O incumprimento poderá originar situações perigosas.
- Não guarde o aparelho coberto com sacos plásticos.
- Lembre-se do ambiente quando eliminar a embalagem do aparelho e quando o aparelho atingir o final da sua vida útil.

Avisos adicionais para aparelhos com gás refrigerante R290 (consulte o tipo de gás refrigerante utilizado na placa de identificação)



- **LEIA ATENTAMENTE O MANUAL ANTES DE UTILIZAR O APARELHO**



AVISO

- O gás refrigerante R290 cumpre as diretivas ambientais europeias.
- Este aparelho contém aproximadamente 260 g de gás refrigerante R290.
- Não furar ou queimar.
- Utilize apenas procedimentos recomendados pelo fabricante para descongelamento ou limpeza.
- Não utilize o aparelho num local com fontes de ignição em funcionamento contínuo (por exemplo, chamas expostas, aparelhos a gás em funcionamento ou aquecedores elétricos em funcionamento).
- Não perfure quaisquer dos componentes do circuito de refrigeração.
- O gás refrigerante poderá ser inodoro.
- O aparelho deve ser instalado, utilizado e armazenado numa superfície com área superior a 13 m².
- A estagnação de possíveis fugas de gás refrigerante em locais não ventilados pode originar incêndio ou risco de explosão caso o refrigerante entre em contacto com aquecedores elétricos, fogões ou outras fontes de ignição.
- Tenha cuidado ao armazenar o aparelho para evitar falhas mecânicas.
- Os trabalhos em circuitos de refrigeração devem ser executados apenas por pessoas certificadas por um organismo acreditado para executar operações em sistemas de refrigeração em conformidade com a legislação do setor.
- Todas as reparações devem ser realizadas de acordo com as recomendações do fabricante.
- A manutenção e as reparações que requeiram a assistência de outros técnicos qualificados devem ser efetuadas sob a supervisão de especialistas na utilização de refrigerantes inflamáveis.

AVISO

Elimine corretamente o produto no final da sua vida útil.

Não elimine o aparelho junto com resíduos urbanos. Utilize um centro de recolha de resíduos especializado ou um revendedor que forneça este serviço. A eliminação correta permite a reciclagem, poupança de energia e recursos e evita consequências negativas para o meio ambiente e para a saúde. Consulte o símbolo de caixote do lixo com uma cruz.



LIGAÇÕES ELÉTRICAS

- O incumprimento destas instruções de segurança importantes isenta toda a responsabilidade do fabricante

Antes de ligar o aparelho à tomada, certifique-se de que:

- O valor indicado na placa de características deve ser o mesmo que o da rede elétrica.
- A tomada e o circuito elétrico são suficientes para alimentar o aparelho.
- A tomada elétrica coincide com a ficha de alimentação. Se necessário solicite a substituição da ficha por um técnico qualificado.
- Certifique-se de que a tomada elétrica está ligada à terra.

SÍMBOLOS DE AVISO



Leia atentamente estas instruções



Atenção



Terra de protecção (massa)

PT

INSTRUÇÕES DE SEGURANÇA GERAIS

Antes de utilizar o aparelho, leia integralmente estas instruções e conserve-as para consulta posterior. Se necessário, transmita estas instruções a terceiros.

ATENÇÃO: Durante a utilização de aparelhos eléctricos, as precauções de segurança básicas devem sempre ser respeitadas a fim de reduzir o risco de incêndio, de choques eléctricos e de ferimentos físicos.

1) Instruções gerais

Assegure-se de que as características deste aparelho são compatíveis com as da sua instalação eléctrica.

Este aparelho não foi concebido para ser utilizado por pessoas

INSTRUÇÕES DE SEGURANÇA GERAIS

(incluindo crianças) cujas capacidades físicas, sensoriais ou mentais se encontrem reduzidas ou por pessoas desprovidas de experiência ou de conhecimentos, salvo se elas tiveram beneficiado, por intermédio de uma pessoa responsável pela sua segurança, de uma vigilância ou de instruções prévias relativas à utilização do aparelho.

É conveniente vigiar as crianças a fim de que elas não brinquem com o aparelho.

A limpeza e manutenção não devem ser efectuadas por crianças sem vigilância.

A fim de evitar qualquer risco de electrocussão, não mergulhe o aparelho na água ou noutra líquido e não o utilize perto da água.

Este aparelho destina-se unicamente a utilização em interior.

Não ponha nenhum objecto em cima do aparelho.

Não utilize este aparelho sem o filtro.

Não desligue o aparelho se tiver as mãos húmidas: risco de choque eléctrico.

Não transporte o aparelho com ele a funcionar.

Coloque-o numa superfície plana e segura. A fim de evitar qualquer acidente, mantenha-o fora do alcance das crianças.



Qualquer utilização e/ou modificação não autorizada deste aparelho pode revelar-se perigosa, tanto para a sua saúde como para a sua própria segurança.

Não introduza nenhum objecto no aparelho e não o desmonte.

As instruções dos **aparelhos de aquecimento** dotados de um corta-circuito térmico que não se reinicializa automaticamente mas quando o aparelho é desligado da corrente devem conter os pontos seguintes:

ATENÇÃO: A fim de evitar qualquer perigo devido à reinicialização inadvertida do corta-circuito térmico, este aparelho não deve ser alimentado por um dispositivo de comutação externa, como por exemplo um temporizador, nem ser ligado a um circuito que seja regularmente posto sob e fora de tensão pelo fornecedor de electricidade.

Este aparelho pode ser utilizado por crianças com pelo menos 8 anos e por pessoas que tenham capacidades físicas, sensoriais ou mentais reduzidas ou sem experiência ou conhecimento, se estas forem correctamente vigiadas ou se lhes forem dadas instruções relativas à utilização do aparelho com toda a segurança e se os riscos potenciais foram apreendidos. As crianças não devem brincar com o aparelho. A limpeza e manutenção não devem ser efectuadas por crianças sem vigilância.

2) Segurança eléctrica

Se o cabo de alimentação estiver danificado, deve ser substituído pelo fabricante, pelos seus serviços pós-venda ou por pessoas com qualificação semelhante, a fim de evitar qualquer perigo.

INSTRUÇÕES DE SEGURANÇA ESPECÍFICAS

O aparelho deve ser instalado em conformidade com a regulamentação nacional em matéria de cablagem.

Mantenha os orifícios de ventilação desobstruídos.

PT

Respeite as recomendações do fabricante em matéria de manutenção.

O aparelho deve ser armazenado de modo a evitar qualquer dano mecânico.

Quando o aparelho estiver ligado à alimentação eléctrica :

(1) Não utilize o aparelho se a ficha estiver danificada ou se a ficha estiver mal presa.

(2) Utilize obrigatoriamente uma alimentação eléctrica de 230 V CA/50 Hz.

(3) Desligue o aparelho da alimentação eléctrica se não o for utilizar durante um período de tempo prolongado.

(4) Desligue sempre o aparelho e retire a ficha da tomada de corrente quando proceder à limpeza.

AVISO: Para acelerar a descongelação ou para limpeza, não utilize outros meios senão os preconizados pelo fabricante.

Não perfurar nem queimar o aparelho.

Note que os refrigerantes são por vezes inodoros.

PROTECÇÃO DO AMBIENTE

Eliminação responsável do ponto de vista ambiental



Participe na protecção do ambiente!

Respeite os regulamentos locais: quando estiverem em fim de vida, deposite os seus aparelhos eléctricos num centro de triagem adequado. A embalagem é reciclável. Desfaça-se da embalagem de forma adequada do ponto de vista ambiental, facilitando a sua recolha pelos centros de triagem selectivos.

PT

CARACTERÍSTICAS DEL APARATO

CARACTERÍSTICAS TÉCNICAS	
Tensão nominal	220-240V
Frequência nominal	50Hz
Potência nominal	850W
Referência do refrigerante	R290
Quantidade de refrigerante	260g
Temperatura ambiente de funcionamento/Umidade	16°C - 35°C / 30%-80%RH
Classe de protecção	I
Índice de protecção	IPX0
Tipo/potência nominal do FUSÍVEL	T1AL 250V
Modelo	WAP-06EZ26

Los datos se analizaron con el tubo de escape <1 metro

IDENTIFICAÇÃO DAS PEÇAS

PT

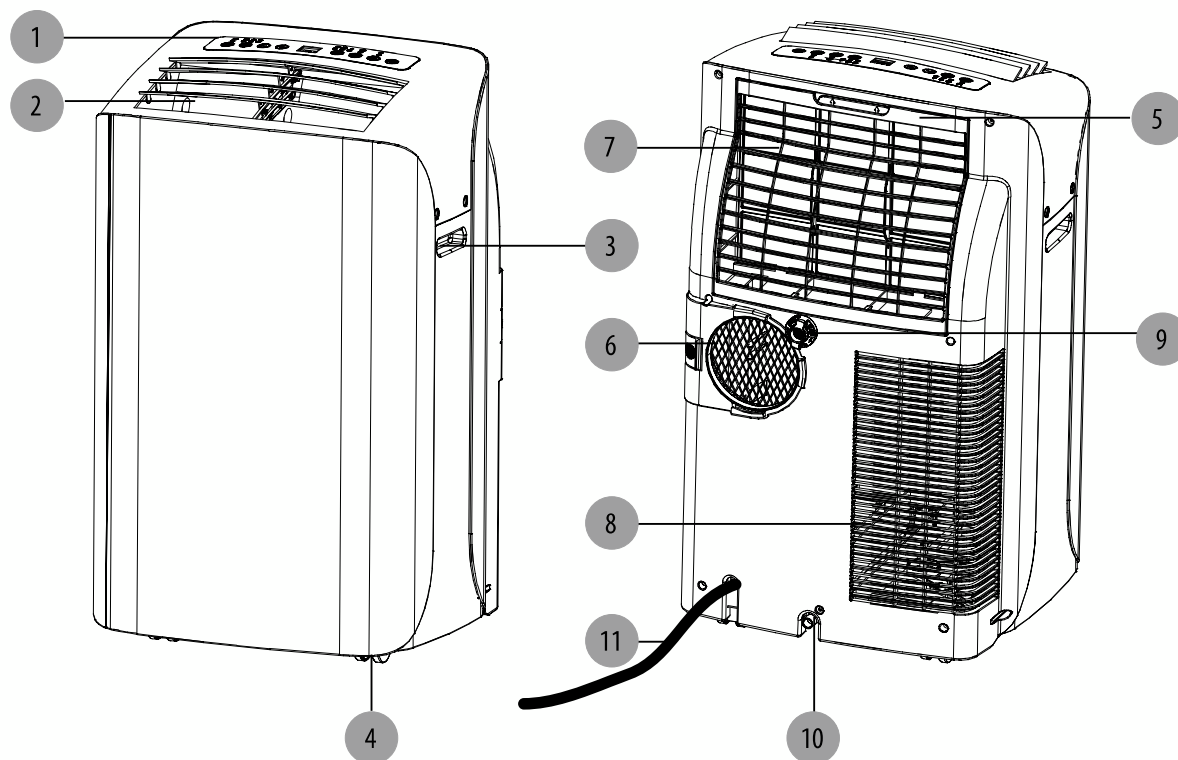

1. Painel de comando
2. Saída de ar
3. Pega
4. Roda
5. Filtro de ar
6. Saída de ar (evacuação do calor)
7. Entrada de ar (evaporador)
8. Entrada de ar (Condensador)
9. Saída de esvaziamento da água no modo de esvaziamento contínuo (apenas para a função de desumidificação)
10. Saída de esvaziamento da água (Observação: assegure-se de que a saída de esvaziamento da água está correctamente instalada antes de utilizar o aparelho)
11. Cabo de alimentação

OBSERVAÇÃO: abra manualmente a saída de ar (ref. 2) até à posição desejade

FUNCIONAMENTO

PAINEL DE COMANDO

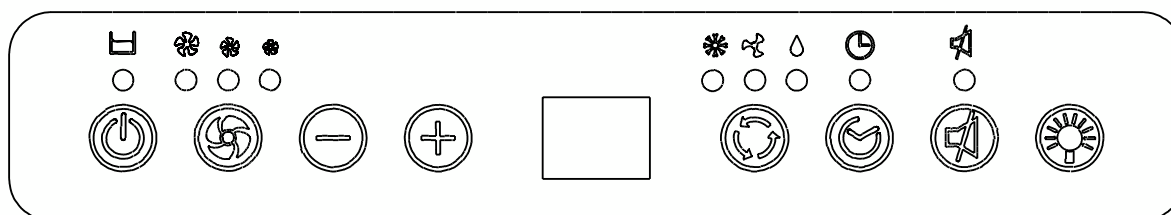

Comando Ligar/Desligar

Este comando permite ligar e desligar o aparelho.

Comando de modo

É possível escolher entre 3 modos:

- Arrefecimento
- Desumidificador
- Ventoinha

Para o fazer, utilize o comando de modo. Uma luz indica qual a posição que está a ser usada.

• Modo de arrefecimento

Quando o modo de arrefecimento está seleccionado, o indicador luminoso tem a cor verde. No modo de arrefecimento, o ar é arrefecido e o ar quente é lançado para o exterior através do tubo de descarga. Regule a velocidade da ventoinha e a temperatura do ar como desejar.

Nota : os tubos de saída de ar devem ser dirigidos para o exterior da sala no modo de arrefecimento.

• Modo de desumidificador

Quando o modo de desumidificador está seleccionado, o indicador luminoso tem a cor de verde. O ar é desumidificado ao passar através do aparelho, sem, contudo, ser completamente arrefecido. Se a temperatura ambiente for superior a 25 °C, a velocidade de ventilação pode ser ajustada. Caso contrário, fica bloqueada no modo «Lenta».

Nota : os tubos de saída de ar devem ser dirigidos para o interior da sala no modo de desumidificador. Se ventilarem para o exterior, haverá um arrefecimento do compartimento.

• Modo de Ventoinha

Quando o modo de ventoinha está seleccionado, o indicador luminoso tem a cor verde. O ar circula por toda a sala sem ser arrefecido.

Nota : o aparelho não precisa de ser ventilado no Modo de Ventoinha.

FUNCIONAMENTO

Comando de velocidade da ventoinha 

Podem ser reguladas três velocidades de ventilação: rápida, média e lenta.

Temporizador 

Paragem automática:

Com o aparelho a funcionar, prima o botão Temporizador para regular a paragem automática. Prima em seguida " - " ou " + " para seleccionar o número de horas de funcionamento no modo de climatização antes da paragem automática do aparelho.

Ligação automática:

Com o aparelho no modo de espera, prima o botão Temporizador para regular a colocação em funcionamento automático. Prima em seguida " - " ou " + " para seleccionar o número de horas antes do arranque automático do aparelho no modo de climatização.

Observação: o temporizador pode ser regulado entre 1 e 24 horas.

Comando da temperatura

- Serve para regular o termóstato.
- A temperatura ambiente é mostrada por predefinição.
- No modo de arrefecimento, quando o botão " - " ou " + " é premido, a temperatura seleccionada é visualizada e pode ser ajustada. Ao fim de 10 segundos, o ecrã voltará a indicar a temperatura ambiente. A temperatura só é ajustável no modo de arrefecimento.

Observação: prima simultaneamente os botões " - "/" + " durante mais de 3 segundos para alterar a visualização entre graus Celsius e Fahrenheit.

Luz de depósito cheio 

Se o depósito interno estiver cheio, a luz de depósito cheio acenderá em vermelho e o aparelho não funcionará até que seja esvaziado.

Controlo de luzes 

Prima o botão de controlo de luzes para acender e apagar as luzes dos painéis frontal e superior.

Modo silencioso 

Prima o botão de silêncio para mudar para o modo silencioso.

Depois de desligar o aparelho de ar condicionado, deve-se aguardar 3 minutos antes de o voltar a ligar.

FUNCIONAMENTO

Telecomando do aparelho de ar condicionado (pilhas não fornecidas)

O telecomando admite as mesmas funções que o painel de comando do aparelho de ar condicionado.

Todas as funções do aparelho são acessíveis através do telecomando.

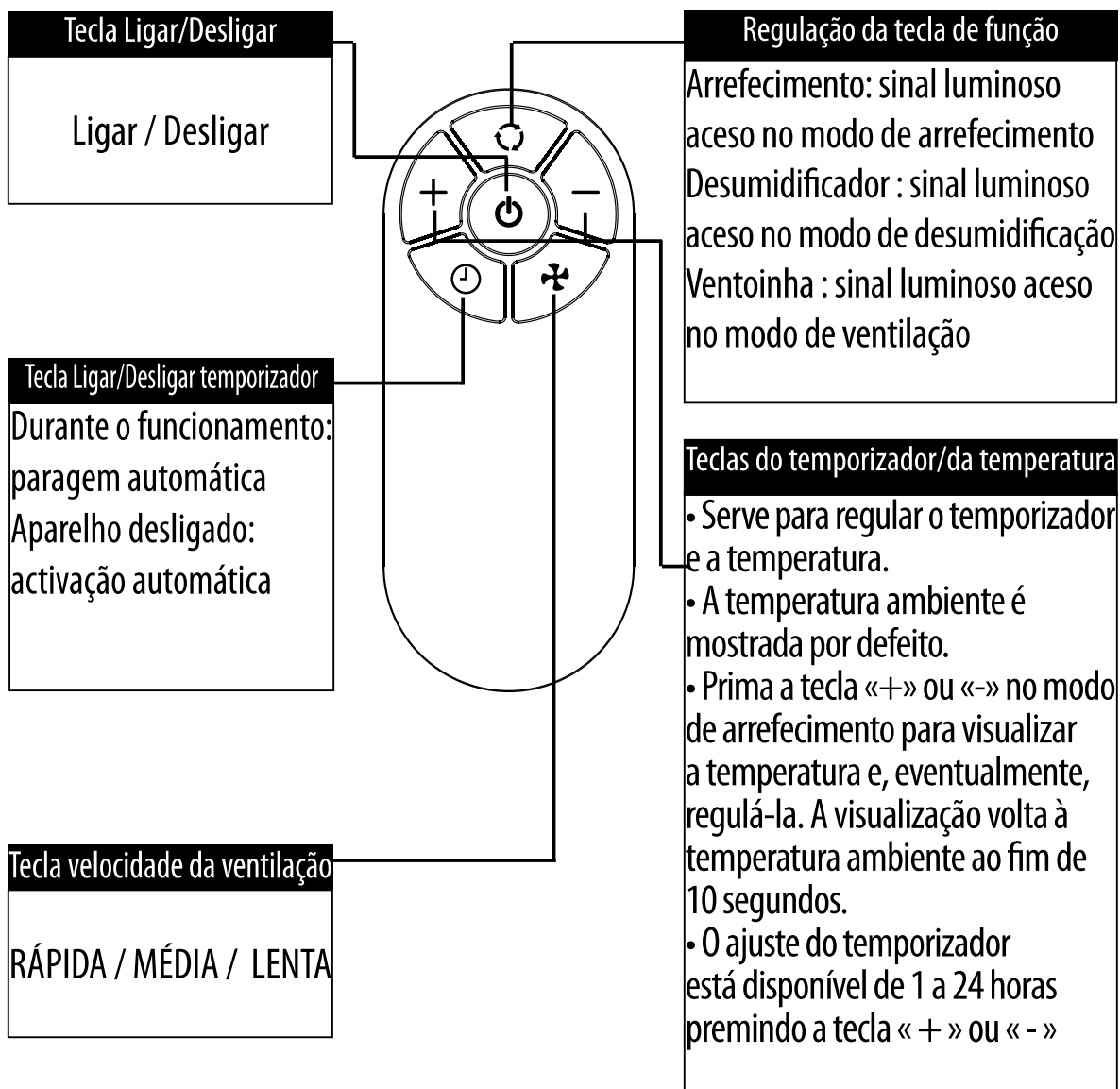

Observações:

- Não deixe cair o telecomando.
- Não coloque o telecomando num local exposto aos raios directos do sol.
- O telecomando deve ser colocado a pelo menos 1 metro de um televisor ou de qualquer outro aparelho eléctrico

FUNCIONAMIENTO

Substituição das pilhas : Retire a tampa da parte de trás do telecomando e introduza as pilhas com os pólos + e – voltados na direcção indicada.

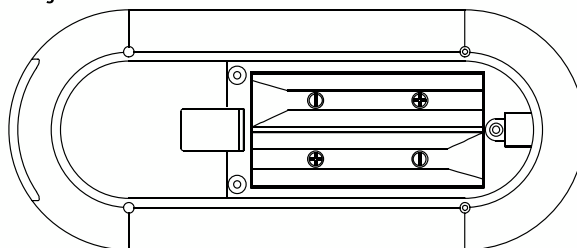
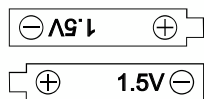
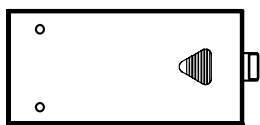

PT

ATENÇÃO

Use apenas pilhas AAA ou IEC R03 de 1,5 V.

Retire as pilhas se o telecomando não for usado durante um mês ou mais.

Não tente recarregar as pilhas fornecidas.

Substitua todas as pilhas ao mesmo tempo.

Não deite as pilhas no fogo pois podem explodir.

ESVAZIAMENTO CONTÍNUO

Siga o procedimento abaixo indicado para iniciar o esvaziamento contínuo se dispuser dos elementos necessários perto da máquina.

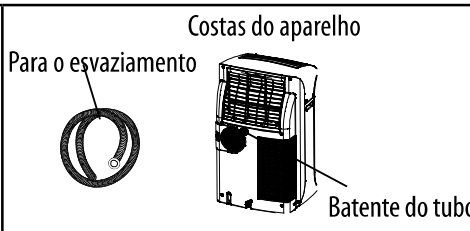
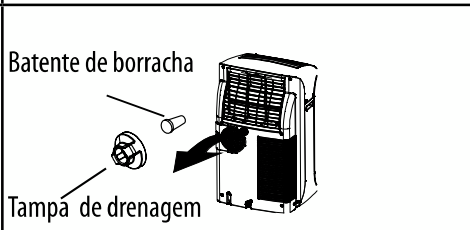
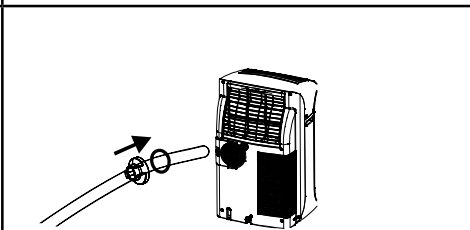
1. Prepare um tubo de PVC para esvaziar a água.	 <p>Costas do aparelho</p> <p>Para o esvaziamento</p> <p>Batente do tubo</p>
2. Retire a tampa da saída de drenagem. 3. Retire o batente de borracha.	 <p>Batente de borracha</p> <p>Tampa de drenagem</p>
4. Passe o tubo de drenagem através da tampa de drenagem. 5. Volte a atarraxar a tampa na saída de drenagem.	

O batente é um elemento que serve para impedir que o tubo de esvaziamento se introduza demasiado







GUIA DE REPARAÇÃO

Os casos que se seguem podem nem sempre ser uma avaria. Por favor, verifique bem antes de recorrer à assistência.

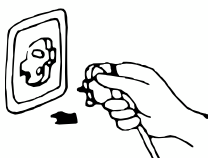
Problema	Análise
Não funciona	<ul style="list-style-type: none">• Válvula de protecção ou fusível queimados.• Aguarde durante 3 minutos e volte a ligar ; o dispositivo de protecção pode estar a impedir o aparelho de funcionar.• Pilhas do telecomando remoto gastas.• Ficha mal ligada.
Deixa de funcionar durante a utilização	<ul style="list-style-type: none">• Temperatura ajustada próxima da temperatura da sala; pode baixar a temperatura ajustada.• Saída de ar bloqueada por um obstáculo. Retire o obstáculo.
Funciona mas não arrefece	<ul style="list-style-type: none">• Porta ou janela aberta.• Outro aparelho de aquecimento está a funcionar por perto (aquecedor, candeeiro, etc.).• Filtro de ar sujo ; deve limpá-lo.• Saída ou entrada de ar bloqueada.• Temperatura regulada excessiva.
Não funciona e o indicador de depósito cheio acende	<ul style="list-style-type: none">• Esvazie a água para um recipiente adequado através do tubo de drenagem no painel traseiro do aparelho. Se ainda assim não funcionar, consulte um técnico qualificado.
Display LED "E1"	<ul style="list-style-type: none">• O erro do sensor de temperatura
Display LED "E2"	<ul style="list-style-type: none">• O erro do sensor da bobina

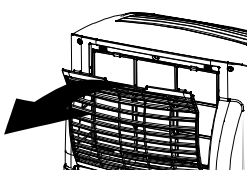
CUIDADOS E MANUTENÇÃO

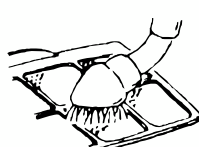
PT

Manutenção do aparelho	Manutenção do filtro de ar
<p>1. Desligue a corrente eléctrica</p> <p>Desligue primeiro o aparelho antes de desligar da corrente eléctrica</p> 	<p>É necessário limpar o filtro de ar após cerca de 100 horas de utilização.</p> <p>Limpe-o da seguinte forma:</p>
<p>2. Limpe com um pano macio e seco.</p> <p>Se o aparelho estiver sujo, utilize um pano impregnado com um detergente suave.</p> 	<p>1. Desligue o aparelho e retire o filtro de ar.</p> <p>Pare o aparelho antes de retirar o filtro de ar.</p> 
<p>3. Nunca utilize substâncias voláteis como gasolina ou pó para polir para limpar o aparelho.</p> 	<p>2. Limpe e volte a colocar o filtro de ar</p> <p>Se a sujidade for muita, lave com uma solução de detergente em água morna. Depois de limpar, seque-o num local escuro e fresco e em seguida volte a instalá-lo.</p> 
<p>4. Nunca borrife o aparelho com água.</p> <p>Atenção! Perigo de choque eléctrico!</p> 	<p>3. Limpe o filtro de ar de duas em duas semanas se o aparelho de ar condicionado funcionar num ambiente extremamente poeirento.</p>

Mantenimiento tras el uso

- Si no va a utilizar el aparato durante un largo periodo de tiempo, asegúrese de quitar el tapón de goma del orificio de evacuación de la parte inferior para vaciar el agua.
- Antes de guardar el aparato, déjelo funcionar en modo ventilador durante varias horas para eliminar toda la humedad sobre las bobinas y evitar que se forme moho.
- Detenga el aparato y desenchúfelo. A continuación, retire las pilas del mando a distancia y guárdelas.
- Limpe el filtro de aire y vuelva a colocarlo.
- Retire los tubos flexibles de aire y guárdelos. Tape el orificio herméticamente.

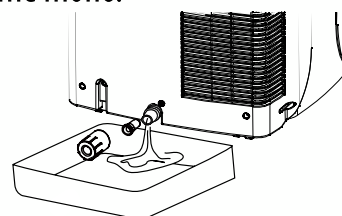

(EU) N° 517/2014:

No libere el R290 a la atmósfera: el R290 es un gas fluorado de efecto invernadero, cubierto por el protocolo de Kyoto y cuyo Potencial de Calentamiento Global (PCG)* = 3.

AVVISO

- Installare ed utilizzare questo dispositivo solo come illustrato nel presente manuale di istruzioni. Prestare attenzione mentre si utilizza il dispositivo in ogni circostanza.
- Il dispositivo è progettato ad uso esclusivo di climatizzazione domestica.
- Non modificare questo dispositivo in alcun modo per evitare danni.
- È necessario seguire le regolamentazioni nazionali in materia di dispositivi elettrici e installazioni.
- I bambini non devono utilizzare questo dispositivo incustoditi.
- Per ragioni di sicurezza, chiunque sia affetto da condizioni psicologiche, fisiche o mediche che possano limitare la capacità di giudizio deve utilizzare questo dispositivo solo sotto la supervisione di un adulto responsabile.
- Ai fini della sicurezza, non utilizzare mai un cavo di alimentazione danneggiato. Fare sempre riferimento al produttore o al centro di assistenza tecnica autorizzato se il dispositivo richiede riparazione.
- È essenziale che il dispositivo sia connesso con un sistema di messa a terra efficiente controllato da un elettricista qualificato.
- Non è raccomandato l'uso di prolunghe.
- Il filtro dell'aria deve essere pulito almeno una volta alla settimana.
- Non riporre il condizionatore vicino a dispositivi di riscaldamento.
- Il dispositivo deve essere trasportato in posizione verticale o dal lato. Prima di spostarlo bisogna rimuovere l'acqua dai circuiti interni. Non girare il dispositivo per almeno un'ora prima di avviarlo.
- Le sostanze infiammabili o i contenitori pressurizzati (ad esempio bombolette aerosol) devono essere tenute a 50 cm di distanza.
- Il dispositivo non deve essere installato in ambienti che contengono zolfo, gas o petrolio.
- Non scollegare il dispositivo tirando il cavo di alimentazione.

AVVISO

- Scollegare sempre il dispositivo prima della pulizia o manutenzione.
- Non superare l'impedenza di 0,347 ohm di alimentazione a cui è collegato il dispositivo. La mancata osservazione di questa norma può portare il fornitore dell'energia elettrica ad imporre delle restrizioni al collegamento. Si prega di consultare il fornitore dell'energia elettrica se l'uso del dispositivo supera 0,347 ohm.
 - Non appoggiare niente sopra il dispositivo, soprattutto oggetti pesanti o caldi.
 - Le riparazioni devono essere intraprese dai centri di assistenza autorizzati dal produttore. La mancata osservazione di questa norma può costituire un pericolo.
 - Non conservare il dispositivo coperto con buste di plastica.
 - Rispettare l'ambiente quando si smaltisce la confezione intorno al dispositivo e quando il dispositivo raggiunge la fine del suo ciclo di vita.

Ulteriori avvisi per i dispositivi con gas refrigerante R290 (fare riferimento alla placca di classificazione per il tipo di gas refrigerante utilizzato)



- **LEGGERE ATTENTAMENTE IL MANUALE PRIMA DI UTILIZZARE IL DISPOSITIVO**



AVVISO

- Il gas refrigerante R290 è conforme alle normative sull'ambiente europee.
- Questo dispositivo contiene circa 260 g di gas refrigerante R290.
- Non bucare o bruciare.
- Usare solo strumenti raccomandati dal produttore per il scongelamento o la pulizia.
- Non utilizzare il dispositivo in una stanza con fonti di accensione continue (come fiamme vive, un dispositivo che funziona a gas o stufe elettriche).
- Non perforare i componenti del circuito refrigerante.
- Il gas refrigerante può essere inodore.
- Per l'installazione, l'uso e la conservazione del dispositivo è necessaria un'area di 13m².
- Il ristagno di possibili perdite di gas refrigerante in ambienti non ventilati può costituire un rischio di incendio o esplosione, nel caso in cui il refrigerante entrasse a contatto con stufe elettriche, fornelli o altre fonti di accensione.
- Conservare con attenzione il dispositivo per evitare guasti meccanici.
- Solo personale autorizzato da un'agenzia accreditata che certifica la competenza nel maneggiare refrigeranti ai sensi della legislazione in materia dovrebbe lavorare sui circuiti refrigeranti.
- Tutte le riparazioni devono essere svolte in accordo con le raccomandazioni del produttore.
- La manutenzione e le riparazioni che richiedono l'assistenza di altri tecnici qualificati devono essere svolte sotto la supervisione di specialisti nell'uso di refrigeranti infiammabili.

AVVISO

Smaltire correttamente il prodotto alla fine del suo ciclo di vita.

Non smaltire tramite lo smaltimento urbano ma utilizzare un centro di raccolta rifiuti specializzato o un distributore che offre questo servizio. Lo smaltimento corretto permette di riciclare, conservare energia e risorse e evitare conseguenze negative per l'ambiente e la salute. Fare riferimento al simbolo del bidone con le ruote come promemoria.



IT

CONNESSIONI ELETTRICHE

- La mancata osservazione delle presenti istruzioni sulla sicurezza assolve da qualsiasi responsabilità il produttore.

Prima di collegare il dispositivo alla corrente, accertarsi che:

- il valore indicato sulla placca di classificazione sia lo stesso della fornitura di energia elettrica;
- la presa e il circuito elettrico siano sufficienti per il dispositivo;
- la presa della corrente sia compatibile con la spina; sostituire la spina se necessario con l'ausilio di un tecnico qualificato.
- Assicurarsi che la presa della corrente sia dotata di messa a terra.

SIMBOLI DI AVVERTIMENTO



Leggere attentamente quest'avvertenza



Attenzione



Terra di protezione (massa)

IT

ISTRUZIONI DI SICUREZZA GENERALI

Istruzioni di sicurezza generali

Prima di utilizzare l'apparecchio, leggere integralmente quest'avvertenza e conservarla per ulteriori riferimenti. Se necessario, trasmettere quest'avvertenza ad un terzo.

ATTENZIONE: Durante l'utilizzo di attrezzi elettrici, vanno sempre rispettate le precauzioni di base al fine di ridurre il rischio d'incendio, di scosse elettriche e di lesioni corporali.

1) Istruzioni generali

Accertatevi che le caratteristiche di quest'apparecchio siano compatibili con quelle del vostro impianto elettrico.

Quest'apparecchio non è progettato per essere utilizzato da persone

ISTRUZIONI DI SICUREZZA GENERALI

(compresi i bambini) le cui capacità fisiche, sensoriali o mentali, sono ridotte o da persone prive di esperienza o di conoscenza, eccetto se hanno potuto beneficiare, tramite una persona responsabile della loro sicurezza, di una sorveglianza o d'istruzioni preliminari circa l'utilizzo dell'apparecchio.

Occorre sorvegliare i bambini per accertarsi che non giochino con l'apparecchio.

IT

La pulizia e la manutenzione non devono essere eseguite da bambini senza Sorveglianza.

Al fine di prevenire qualsiasi rischio di folgorazione, non immergere l'apparecchio nell'acqua né in nessun altro liquido e non utilizzarlo vicino all'acqua.

Quest'apparecchio è destinato solo ad un uso interno.

Non posizionare nessun oggetto sull'apparecchio.

Non utilizzare questo apparecchio senza il filtro.

Non disinserire l'apparecchio se le vostre mani sono umide: rischio di scossa elettrica.

Non trasportare l'apparecchio mentre funziona.

Posarlo su una superficie piana e sicura. Al fine di prevenire qualsiasi incidente, tenerlo fuori dalla portata dei bambini.



Qualsiasi utilizzo e/o modifica non autorizzata di quest'apparecchio può rivelarsi pericolosa, tanto per la vostra salute quanto per la vostra sicurezza.

Non introdurre nessun oggetto nell'apparecchio, non smontarlo.

Le avvertenze degli **apparecchi di riscaldamento** dotati di un interruttore di sicurezza termico che non si riavviano automaticamente ma quando l'apparecchio è scollegato, devono contenere i seguenti punti:

ATTENZIONE: Al fine di evitare pericoli dovuti al riavvio inaspettato dell'interruttore di sicurezza termico, questo apparecchio non deve essere alimentato da un dispositivo di commutazione esterno, come per esempio un timer, né essere collegato a un circuito messo regolarmente sotto e fuori tensione dal fornitore di elettricità.

Quest'apparecchio può essere utilizzato da bambini di età superiore agli 8 anni e da persone con capacità fisiche, sensoriali o mentali ridotte o prive di esperienza o di conoscenza, se essi (esse) sono adeguatamente sorvegliati(e) o se gli sono state fornite istruzioni relative all'uso dell'apparecchio in completa sicurezza e se sono stati messi al corrente sui rischi possibili. I bambini non devono giocare con l'apparecchio. La pulizia e la manutenzione non devono essere eseguite da bambini Senza Sorveglianza.

2) Sicurezza elettrica

Se il cavo di alimentazione è danneggiato, deve essere sostituito dal fabbricante, dal suo servizio postvendita o da persone di qualifica simile al fine di evitare un pericolo.

ISTRUZIONI DI SICUREZZA SPECIFICHE

L'apparecchio deve essere installato conformemente alla regolamentazione nazionale in materia di cablaggio.

Mantenere libere le aperture di ventilazione.

Rispettare le raccomandazioni del fabbricante in materia di manutenzione.

L'apparecchio deve essere riposto in modo da evitare danni meccanici.

Quando l'apparecchio è collegato all'alimentazione elettrica:

- (1) Non utilizzare l'apparecchio se la spina è danneggiata o se la presa non è correttamente fissata.
- (2) Utilizzare imperativamente un'alimentazione elettrica 230 V C.A. / 50 Hz.
- (3) Disinserire l'apparecchio dalla rete e non lo utilizzate per un periodo prolungato.
- (4) Spegnerne sempre l'apparecchio e disinserirlo dalla rete quando eseguite la pulizia.

AVVERTENZA: Per accelerare lo sbrinamento o per la pulizia, utilizzare unicamente quanto prescritto dal fabbricante.

Non bucare né bruciare l'apparecchio.

Si noti che talvolta i refrigeranti sono inodori.

PROTEZIONE DELL'AMBIENTE



Smaltimento nel rispetto dell'ambiente

Partecipate alla protezione dell'ambiente!

Rispettate le regolamentazioni locali: quando i Vostri apparecchi elettrici non sono più funzionanti, depositateli presso un centro di raccolta appropriato. L'imballaggio è riciclabile. Smaltite l'imballaggio nel rispetto dell'ambiente facilitando la sua raccolta da parte dei centri di raccolta differenziata.

CARATTERISTICHE DELL'APPARECCHIO

CARATTERISTICHE TECNICHE	
Tensione nominale	220-240V
Frequenza nominale	50Hz
Potenza nominale	850W
Codice di riferimento del refrigerante	R290
Quantità di refrigerante	260g
Temperatura ambiente di funzionamento / Umidità	16°C - 35°C / 30%-80%RH
Classe di protezione	I
Indice di protezione	IPX0
FUSIBILE Tipo/Caratteristiche	T1AL 250V
Modello	WAP-06EZ26

I dati riportati sono stati testati con il tubo di scarico <1 m.

IDENTIFICAZIONI DEI PEZZI

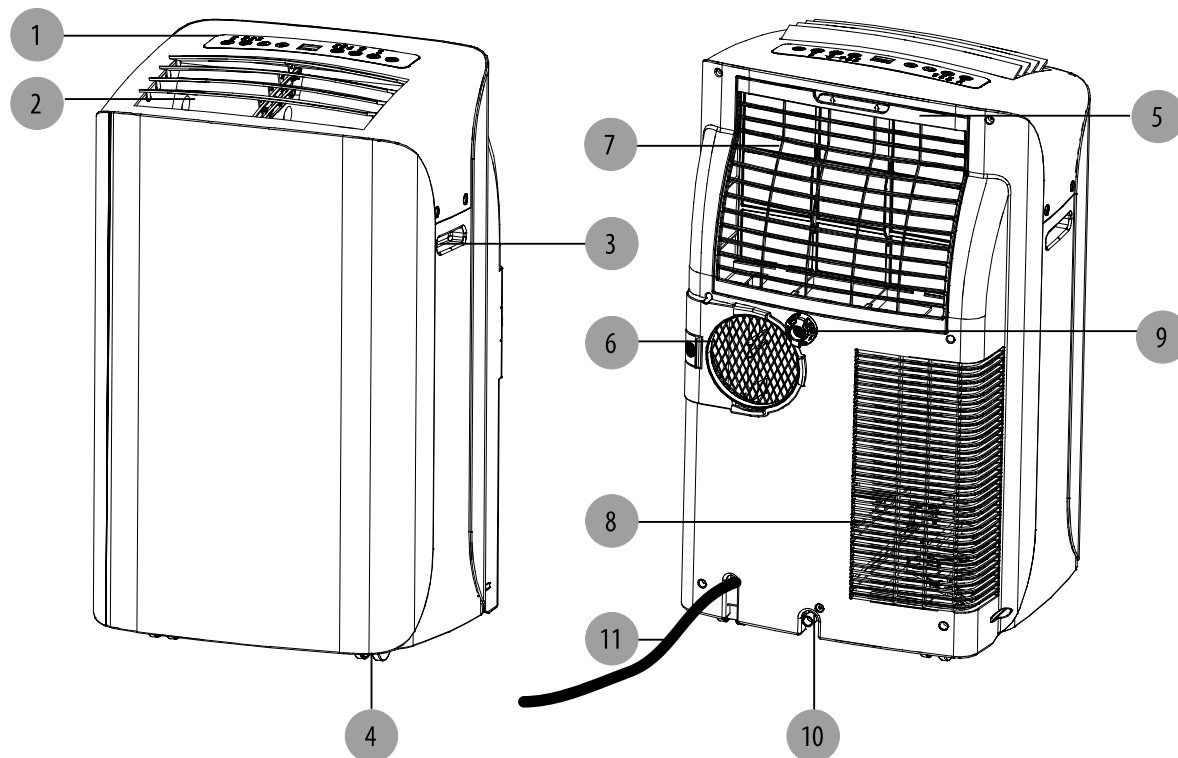

1. Pannello di comando
2. Uscita dell'aria
3. Impugnatura
4. Ruota
5. Filtro dell'aria .
6. Uscita dell'aria (fuoriuscita del calore) .
7. Entrata d'aria (Evaporatore) .
8. Entrata d'aria (Condensatore)
9. Uscita di scarico dell'acqua in modalità scarico continuo (unicamente per la funzione deumidificazione)
10. Uscita di scarico dell'acqua (Nota: assicuratevi che l'uscita di scarico dell'acqua sia installata correttamente prima di utilizzare l'apparecchio)
11. Cavo di alimentazione

OSSERVAZIONE: Aprire manualmente l'uscita d'aria (rif. 2) fino alla posizione desiderata.

FUNZIONAMENTO

QUADRO DI COMANDO

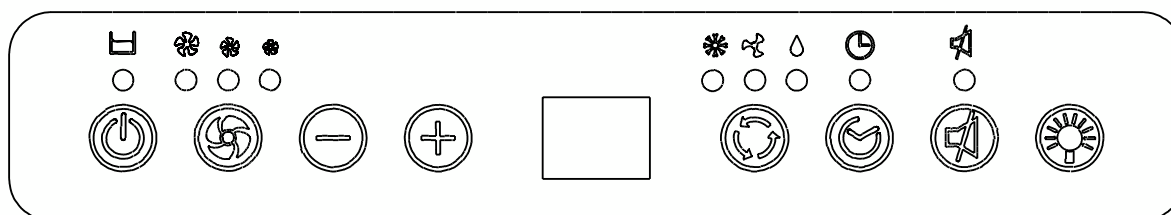

Comando On/Off

Questo comando permette di attivare l'apparecchio e di fermarlo.

Comando di modalità

Potete scegliere tra 3 modalità:

• Raffreddamento • Deumidificazione • Ventilazione

Per fare questo, utilizzate il comando di modalità. Una spia indica la regolazione attuale.

• Modalità raffrescamento

Quando viene selezionata la modalità raffrescamento, la spia è di colore verde. Durante la modalità raffrescamento, l'aria viene raffreddata, mentre l'aria calda viene espulsa verso l'esterno tramite il tubo di scarico. Regolate la velocità del ventilatore e la temperatura dell'aria come lo desiderate.

Nota : I tubi per lo scambio di aria devono scaricare all'esterno della stanza durante la modalità raffrescamento.

• Modalità deumidificazione

Quando viene selezionata la modalità deumidificazione, la spia è di colore verde. L'aria viene deumidificata quando passa attraverso l'unità, senza che sia completamente raffreddata. Se la temperatura ambiente è superiore a 25 °C, la velocità di ventilazione può essere regolata. Altrimenti è bloccata in modalità « Lenta ».

Nota: I tubi per lo scambio di aria devono scaricare all'interno della stanza durante la modalità deumidificazione. Se scaricano all'esterno della stanza, questo provocherà un raffreddamento della stessa.

• Modalità ventilazione

Quando viene selezionata la modalità ventilazione, la spia è di colore verde. L'aria viene fatta circolare nella stanza senza che sia raffreddata.

Nota: in questa modalità, non è necessario ventilare l'apparecchio.

Comando della velocità di ventilazione

Possono essere regolate tre velocità di ventilazione: alta, media e bassa.

FUNZIONAMENTO

Timer

Arresto automatico:

Quando l'apparecchio è in funzione, premete il tasto Timer per regolare l'arresto automatico. Premete poi " - " o " + " per selezionare il numero di ore di funzionamento in modalità climatizzazione prima dell'arresto automatico dell'apparecchio.

Attivazione automatica:

Quando l'apparecchio è in modalità standby, premete il pulsante Timer per regolare l'attivazione automatica. Premete poi " - " o " + " per selezionare il numero di ore prima dell'avvio automatico dell'apparecchio in modalità climatizzazione.

Nota: Il timer può essere regolato tra 1 e 24 ore.

Comando della temperatura

- Utilizzato per la regolazione del termostato.
- La temperatura ambiente è visualizzata per difetto.
- In modalità raffreddamento, se premete il tasto " - " o " + ", viene visualizzata la temperatura regolata e può essere regolata. Dopo 10 secondi, la visualizzazione torna alla temperatura ambiente. La temperatura può essere regolata solo in modalità raffreddamento.

Nota: premete contemporaneamente i tasti " - "/" + " per più di 3 secondi per passare la visualizzazione tra i gradi Celsius e Fahrenheit.

Spia per il serbatoio pieno

Se il serbatoio interno è pieno, la spia per il serbatoio pieno diventa rossa e l'unità non funziona finché non viene svuotata.

Controllo lampada

Premere il tasto di controllo della lampada per accendere o spegnere le luci del pannello anteriore e superiore.

Modalità silenziosa

Premere il tasto della modalità silenziosa per attivare il funzionamento in modalità silenziosa.

Dopo aver spento il condizionatore, attendere 3 minuti prima di riaccenderlo.

FUNZIONAMENTO

Telecomando del condizionatore (pile non fornite)

Il telecomando presenta le stesse funzioni del pannello di comando del condizionatore.

Tramite il telecomando è possibile accedere a tutte le funzioni dell'apparecchio.

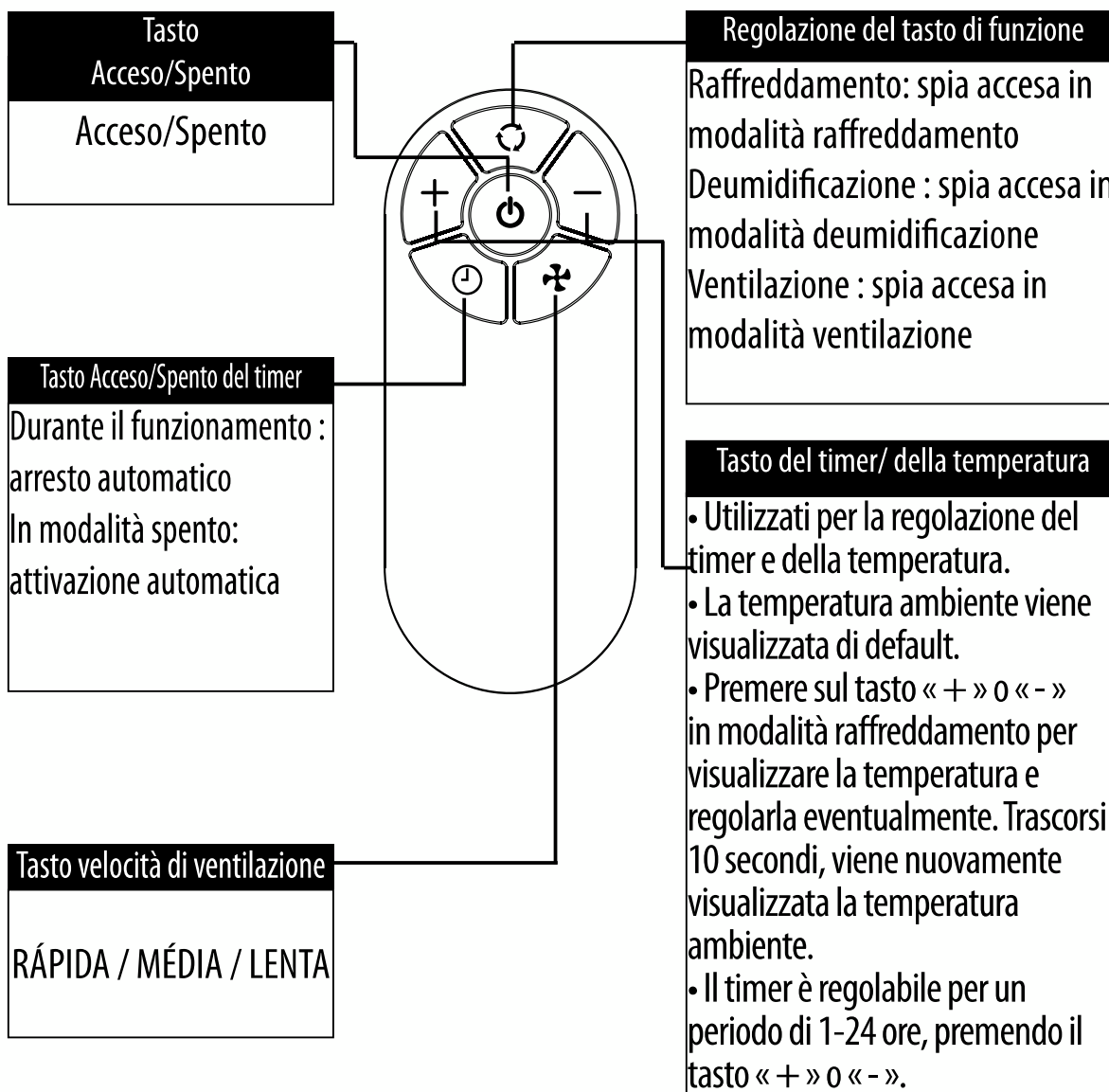

Osservazioni:

- Non fare cadere il telecomando.
- Non posizionare mai il telecomando in un posto esposto ai raggi diretti del sole.
- Il telecomando deve essere posizionato a almeno 1 metro da un televisore o da qualsiasi altro apparecchio elettrico.

FUNZIONAMENTO

Sostituzione delle pile: togliere il coperchio nella parte posteriore del telecomando e inserire le pile rispettando la polarità (+ e -).

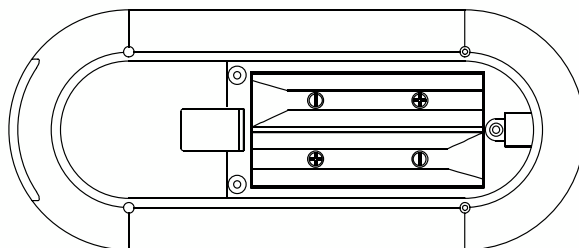
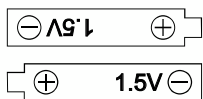
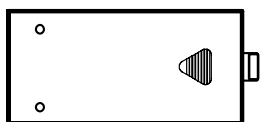

ATTENZIONE !

Utilizzare solo pile AAA o IEC R03 da 1.5V.

Togliere le pile dal telecomando quando non lo si usa per almeno un mese.

Non ricaricare mai le pile fornite in dotazione.

Sostituire tutte le pile nello stesso tempo.

Non eliminate le pile gettandole nel fuoco, in quanto potrebbero esplodere.

IT

SCARICO CONTINUO

Seguire la procedura riportata qui di seguito per avviare lo scarico continuo se si dispone degli elementi necessari vicino all'apparecchio.

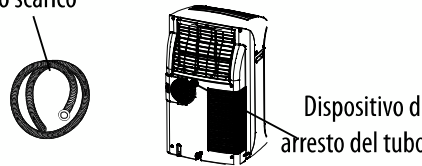
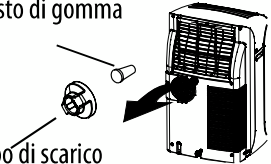
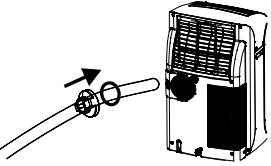
<p>1. Preparare un flessibile in PVC per svuotare l'acqua.</p>	<p>Parte posteriore dell'apparecchio Per lo scarico</p>  <p>Dispositivo di arresto del tubo</p>
<p>2. Rimuovete il tappo di scarico. 3. Togliete l'arresto di gomma.</p>	<p>Arresto di gomma</p>  <p>Tappo di scarico</p>
<p>4. Fate passare il flessibile di scarico attraverso il tappo di scarico. 5. Riavvitate il tappo sull'uscita di scarico.</p>	

Il dispositivo di arresto è un elemento che serve a impedire che il tubo rientri eccessivamente nell'apparecchio.

GUIDA DI RISOLUZIONE DEI GUASTI

I seguenti casi non sempre sono da attribuirsi a malfunzionamento dell'apparecchio, si prega di verificare prima di rivolgersi all'assistenza.

Problema	Analisi
Non funziona	<ul style="list-style-type: none">• Il disgiuntore o il fusibile è bruciato.• Attendere 3 minuti e riaccendere l'apparecchio. È possibile che il disgiuntore impedisca all'apparecchio di funzionare.• Le batterie nel telecomando sono scariche.• La spina non è inserita correttamente.
Smette di funzionare durante l'utilizzo	<ul style="list-style-type: none">• Se la temperatura impostata è vicina alla temperatura ambiente, è possibile abbassare la temperatura impostata.• Uscita dell'aria otturata da un ostacolo. Togliere l'ostacolo.
Funziona ma non raffredda	<ul style="list-style-type: none">• Porta o finestra aperta.• Un altro apparecchio di riscaldamento funziona a prossimità (riscaldamento, lampada, ecc.).• Il filtro dell'aria è sporco, procedere alla pulizia.• Uscita o ingresso dell'aria otturata.• Temperatura regolata eccessiva.
Non funziona e la spia del serbatoio acqua è accesa	<ul style="list-style-type: none">• Svuotare l'acqua in un apposito contenitore mediante il tubo di drenaggio posto nel pannello posteriore dell'apparecchio. Se nonostante ciò l'apparecchio non funziona, rivolgersi ad un tecnico qualificato.
Display a LED "E1"	<ul style="list-style-type: none">• L'errore di sensore di temperatura
Display a LED "E2"	<ul style="list-style-type: none">• L'errore del sensore della bobina

CURA E MANUTENZIONE

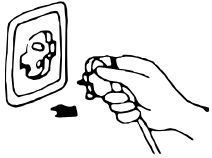
Manutenzione dell'apparecchio	Manutenzione del filtro dell'aria
<p>1. Togliere la spina dell'apparecchio dalla presa</p> <p>Spegnere il condizionatore prima di scollegare il cavo dell'alimentazione.</p> 	<p>È necessario pulire il filtro dell'aria dopo 100 ore di funzionamento.</p> <p>Procedere alla pulizia nel seguente modo :</p>
<p>2. Pulire con un panno morbido e asciutto.</p> <p>Se l'apparecchio è sporco, usare un panno imbevuto di detergente dolce.</p> 	<p>1. Spegner il condizionatore e estrarre il filtro dell'aria.</p> <p>Fermare l'apparecchio prima di rimuovere il filtro dell'aria</p> 
<p>3. Non utilizzare sostanze volatili quali benzina o polvere lucidante per pulire l'apparecchio.</p> 	<p>2. Pulire e reinserire il filtro dell'aria</p> <p>Se il filtro è molto sporco, lavarlo con una soluzione di acqua tiepida e una piccola quantità di detergente. Dopo averlo pulito, farlo asciugare ponendolo in una zona ombreggiata e fresca, quindi reinserirlo.</p> 
<p>4. Non spruzzare acqua direttamente sull'unità principale.</p> <p>Attenzione! Pericolo di scosse elettriche!</p> 	<p>3. Pulire il filtro dell'aria ogni due settimane, se il condizionatore è posto in funzione in un ambiente estremamente polveroso.</p>

Manutenzione al termine di un periodo di utilizzo

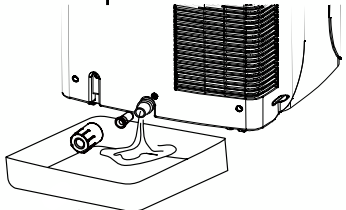
1. Se si prevede di non utilizzare l'apparecchio per un periodo prolungato, togliere il tappo di gomma dell'apertura di scarico (nella parte inferiore dell'apparecchio) per scaricare l'acqua.
 2. Prima di riporre l'apparecchio, farlo funzionare in modalità ventilatore per diverse ore al fine di eliminare le tracce di umidità sulle bobine ed evitare così la comparsa di muffe.
 3. Arrestare l'apparecchio e staccare la spina del cavo di alimentazione, quindi estrarre le batterie del telecomando e riporle.
 4. Pulire il filtro dell'aria e reinserirlo.
 5. Togliere i flessibili dell'aria e conservarli in buono stato. Tappare il foro ermeticamente.
- 

(EU) No 517/2014;

Non rilasciare l'R290 nell'atmosfera: l'R290 è un gas fluorato ad effetto serra, disciplinato dal Protocollo di Kyoto e il cui potenziale di riscaldamento globale (PRG) è uguale a 3.

ΠΡΟΕΙΔΟΠΟΙΗΣΗ

- Η εγκατάσταση και η χρήση της παρούσας συσκευής πρέπει να γίνεται μόνο σύμφωνα με τις οδηγίες του παρόντος εγχειριδίου. Να είστε πάντα προσεκτικοί κατά τη χρήση αυτής της συσκευής.
- Αυτή η συσκευή έχει σχεδιαστεί αποκλειστικά για οικιακό κλιματισμό.
- Για να αποφύγετε τυχόν κινδύνους, μην τροποποιείτε τη συσκευή με οποιοδήποτε τρόπο.
- Πρέπει να τηρούνται οι εθνικοί κανονισμοί που διέπουν τον ηλεκτρικό εξοπλισμό και τις ηλεκτρικές εγκαταστάσεις.
- Τα παιδιά δεν πρέπει να χρησιμοποιούν αυτήν τη συσκευή χωρίς επίβλεψη.
- Για λόγους ασφαλείας, άτομα με μειωμένες σωματικές ή πνευματικές ικανότητες που θα μπορούσαν να επηρεάσουν την κρίση τους, θα πρέπει να χρησιμοποιούν τη συσκευή μόνο υπό την επίβλεψη ενός υπεύθυνου ενήλικα.
- Για λόγους ασφαλείας, ποτέ μην χρησιμοποιείτε τη συσκευή αν το καλώδιο τροφοδοσίας έχει υποστεί φθορές. Αν η συσκευή απαιτεί επισκευή, να απευθύνεστε πάντα στον κατασκευαστή ή σε εξουσιοδοτημένο κέντρο τεχνικής υποστήριξης.
- Συνδέετε τη συσκευή πάντα σε ηλεκτρολογική εγκατάσταση με γείωση, η οποία έχει ελεγχθεί από εξειδικευμένο ηλεκτρολόγο.
- Δεν συνιστάται η χρήση καλωδίων επέκτασης.
- Το φίλτρο αέρα πρέπει να καθαρίζεται τουλάχιστον μία φορά την εβδομάδα.
- Μην τοποθετείτε το κλιματιστικό κοντά σε οποιαδήποτε συσκευή θέρμανσης.
- Η συσκευή πρέπει να μεταφέρεται σε όρθια ή πλαγιαστή θέση. Πριν από τη μεταφορά, αδειάστε όλα τα εσωτερικά κυκλώματα νερού. Μην ενεργοποιείτε τη συσκευή για τουλάχιστον μία ώρα μετά την τοποθέτησή της.
- Εύφλεκτες ουσίες ή δοχεία υπό πίεση (π.χ. σπρέι αεροζόλ) πρέπει να παραμένουν σε απόσταση τουλάχιστον 50 εκατοστών.
- Η συσκευή δεν πρέπει να εγκαθίσταται σε χώρους που περιέχουν

ΠΡΟΕΙΔΟΠΟΙΗΣΗ

- θείο, αέρια ή πετρέλαιο.
- Μην αποσυνδέετε τη συσκευή από την παροχή ρεύματος τραβώντας το καλώδιο τροφοδοσίας. Αποσυνδέετε πάντα τη συσκευή από την παροχή ρεύματος πριν από οποιαδήποτε εργασία καθαρισμού ή συντήρησης.
- Η αντίσταση της παροχής ρεύματος δεν πρέπει να υπερβαίνει τα 0,347 ohm. Η μη συμμόρφωση μπορεί να οδηγήσει στην επιβολή
- περιορισμών σύνδεσης από τον πάροχο ηλεκτρικής ενέργειας. Παρακαλούμε συμβουλευτείτε τον πάροχο ηλεκτρικής ενέργειας σας εάν η κατανάλωση του εξοπλισμού υπερβαίνει τα 0.347 ohm.
- Μην τοποθετείτε τίποτα επάνω στη συσκευή, ιδιαίτερα όχι βαριά ή ζεστά αντικείμενα.
- Οι επισκευές πρέπει να πραγματοποιούνται μόνο από εξουσιοδοτημένα κέντρα επισκευής του κατασκευαστή. Η μη συμμόρφωση μπορεί να αποβεί επικίνδυνη.
- Μην αποθηκεύετε τη συσκευή καλυμμένη με πλαστικές σακούλες.
- Τηρείτε τους περιβαλλοντικούς κανόνες κατά την απόρριψη της συσκευασίας της συσκευής, καθώς και της ίδιας της συσκευής όταν φτάσει στο τέλος της διάρκειας ζωής της.

Πρόσθετες προειδοποιήσεις για συσκευές με ψυκτικό αέριο R290 (ανατρέξτε στην ενδεικτική πινακίδα για τον τύπο του ψυκτικού αερίου που χρησιμοποιείται)



ΔΙΑΒΑΣΤΕ ΠΡΟΣΕΚΤΙΚΑ ΤΟ ΠΑΡΟΝ ΕΓΧΕΙΡΙΔΙΟ ΠΡΙΝ ΧΡΗΣΙΜΟΠΟΙΗΣΕΤΕ ΤΗ ΣΥΣΚΕΥΗ.



ΠΡΟΕΙΔΟΠΟΙΗΣΗ

- Το ψυκτικό αέριο R290 συμμορφώνεται με τις ευρωπαϊκές οδηγίες για το περιβάλλον.
- Η συσκευή αυτή περιέχει περίπου 260 g ψυκτικού αερίου R290.
- Να μην τρυπηθεί ή καεί.
- Χρησιμοποιείτε μόνο τα εργαλεία που συνιστώνται από τον κατασκευαστή για την απόψυξη και τον καθαρισμό.
- Μη χρησιμοποιείτε τη συσκευή σε χώρους με πηγές ανάφλεξης σε συνεχή λειτουργία (π.χ. ανοικτές φλόγες, συσκευή αερίου ή ηλεκτρική θερμάστρα σε λειτουργία).
- Μην τρυπάτε κανένα από τα τμήματα του κυκλώματος του ψυκτικού μέσου.
- Το ψυκτικό αέριο μπορεί να είναι άοσμο.
- Για την εγκατάσταση, τη χρήση και την αποθήκευση της συσκευής απαιτείται επιφάνεια μεγαλύτερη από 13m².
- Η συσσώρευση πιθανών διαρροών ψυκτικού αερίου σε χώρους με ανεπαρκή αερισμό ενδέχεται να αποτελέσει κίνδυνο πυρκαγιάς ή έκρηξης αν το ψυκτικό αέριο έρθει σε επαφή με ηλεκτρικά καλωρίδια, σόμπες ή άλλες πηγές ανάφλεξης.
- Απαιτείται προσοχή κατά την αποθήκευση της συσκευής, προς αποφυγή μηχανικών βλαβών.
- Η εργασία στα ψυκτικά κυκλώματα επιτρέπεται μόνο σε άτομα εξουσιοδοτημένα από διαπιστευμένο οργανισμό που πιστοποιεί την αρμοδιότητά τους να χειρίζονται ψυκτικά μέσα, σε συμμόρφωση με τη νομοθεσία.
- Όλες οι επισκευές πρέπει να διεξάγονται σύμφωνα με τις συστάσεις του κατασκευαστή.
- Οι εργασίες συντήρησης και επισκευής που απαιτούν τη συνδρομή άλλου ειδικευμένου προσωπικού πρέπει να πραγματοποιούνται υπό την επίβλεψη ειδικών στη χρήση εύφλεκτων ψυκτικών μέσων.

ΠΡΟΕΙΔΟΠΟΙΗΣΗ

Απορρίψτε σωστά το προϊόν στο τέλος του κύκλου ζωής του.

Μην το απορρίπτετε με τα αστικά απόβλητα, αλλά σε εξειδικευμένα κέντρα συλλογής αποβλήτων ή απευθυνθείτε σε εταιρείες που παρέχουν ανάλογη υπηρεσία. Η σωστή απόρριψη επιτρέπει την ανακύκλωση, η οποία εξοικονομεί ενέργεια και πόρους και αποτρέπει τις αρνητικές συνέπειες για το περιβάλλον και την υγεία. Ανατρέξτε στο σύμβολο του διαγραμμένου κάδου απορριμμάτων ως υπενθύμιση.



ΗΛΕΚΤΡΙΚΕΣ ΣΥΝΔΕΣΕΙΣ

- Η μη τήρηση αυτών των σημαντικών οδηγιών ασφαλείας απαλλάσσει τον κατασκευαστή από κάθε ευθύνη

Προτού συνδέσετε τη συσκευή στην πρίζα, ελέγξτε τα ακόλουθα:

- Η τιμή που αναγράφει η ενδεικτική πινακίδα πρέπει να είναι η ίδια με εκείνη της τροφοδοσίας του κύριου ηλεκτρικού δικτύου.
- Η πρίζα και το ηλεκτρικό κύκλωμα είναι επαρκείς για τη συσκευή.
- Η υποδοχή της πρίζας ταιριάζει με το βύσμα. Αν είναι απαραίτητο, απευθυνθείτε σε ειδικευμένο άτομο για την αντικατάσταση του βύσματος.
- Βεβαιωθείτε ότι η πρίζα είναι γειωμένη.

ΣΥΜΒΟΛΑ ΠΡΟΕΙΔΟΠΟΙΗΣΗΣ



Διαβάστε προσεκτικά το παρόν εγχειρίδιο



Προσοχή



Γείωση

ΓΕΝΙΚΕΣ ΣΥΣΤΑΣΕΙΣ ΑΣΦΑΛΕΙΑΣ

EL

Προτού χρησιμοποιήσετε τη συσκευή, διαβάστε όλες τις οδηγίες χρήσης και φυλάξτε το εγχειρίδιο για να ανατρέξετε μελλοντικά. Εάν χρειαστεί, μεταβιβάστε το εγχειρίδιο σε τρίτο.

ΠΡΟΣΟΧΗ: Κατά τη χρήση ηλεκτρικών εργαλείων, οι βασικές συστάσεις πρέπει πάντα να τηρούνται ώστε να μειωθεί ο κίνδυνος πυρκαγιάς, ηλεκτροπληξίας και σωματικού τραυματισμού.

1) Γενικές συστάσεις

Βεβαιωθείτε ότι τα χαρακτηριστικά της συσκευής αυτής είναι συμβατά με εκείνα της ηλεκτρικής σας εγκατάστασης.

Η συσκευή αυτή δεν προβλέπεται για να χρησιμοποιείται από άτομα

ΙΓΕΝΙΚΕΣ ΣΥΣΤΑΣΕΙΣ ΑΣΦΑΛΕΙΑΣ

(συμπεριλαμβανομένων των παιδιών) οι σωματικές, αισθητήριες ή διανοητικές ικανότητες των οποίων είναι μειωμένες ή από άτομα που δεν έχουν πείρα ή γνώσεις, εκτός εάν τους παρέχεται, από κάποιο άτομο υπεύθυνο για την ασφάλειά τους, επίβλεψη ή προηγούμενες οδηγίες σχετικά με τη χρήση της συσκευής.

Τα παιδιά πρέπει να επιτηρούνται για να εξασφαλιστεί ότι δεν παίζουν με τη συσκευή.

Ο καθαρισμός και η συντήρηση δεν πρέπει να πραγματοποιούνται από παιδιά χωρίς επίβλεψη

Προκειμένου να αποφευχθεί κάθε κίνδυνος ηλεκτροπληξίας, μη βυθίζετε τη συσκευή σε νερό ή σε οποιοδήποτε άλλο υγρό και μη τη χρησιμοποιείτε κοντά σε νερό.

Η συσκευή αυτή προορίζεται μόνο για εσωτερική χρήση.

Μην τοποθετείτε αντικείμενα επάνω στη συσκευή.

Μη χρησιμοποιείτε αυτή τη συσκευή χωρίς φίλτρο.

Μην αποσυνδέετε τη συσκευή εάν τα χέρια σας είναι υγρά: κίνδυνος ηλεκτροπληξίας.

Μη μεταφέρετε τη συσκευή όταν βρίσκεται σε λειτουργία.

Τοποθετήστε την σε επίπεδη και ασφαλή επιφάνεια. Προκειμένου να αποφευχθεί ο κάθε κίνδυνος ατυχήματος, κρατάτε την μακριά από τα παιδιά.

Κάθε μη εγκεκριμένη χρήση ή /και τροποποίηση της συσκευής μπορεί να αποδειχθεί επικίνδυνη, τόσο για την υγεία σας όσο για την ασφάλειά σας.

Μην εισάγετε αντικείμενα μέσα στη συσκευή, μην την αποσυναρμολογείτε.

Τα εγχειρίδια των **συσκευών θέρμανσης** με θερμικό διακόπτη ο οποίος δεν επανεκκινείται αυτόματα αλλά μόνο όταν η συσκευή αποσυνδέεται από την πρίζα πρέπει να περιέχουν τα παρακάτω σημεία:

ΠΡΟΣΟΧΗ: Για την αποφυγή κάθε κινδύνου λόγω τυχαίας επανεκκίνησης του θερμικού διακόπτη, η συσκευή αυτή δεν πρέπει να τροφοδοτείται μέσω εξωτερικής διάταξης μεταγωγής, όπως για παράδειγμα χρονοδιακόπτη, ούτε να είναι συνδεδεμένη σε κύκλωμα που τίθεται τακτικά υπό και εκτός τάσης από τον πάροχο ηλεκτρικού ρεύματος.

Η συσκευή αυτή μπορεί να χρησιμοποιείται από παιδιά άνω των 8 ετών και από άτομα με μειωμένες σωματικές, αισθητήριες ή διανοητικές ικανότητες ή χωρίς εμπειρία και γνώση, εάν επιτηρούνται δεόντως ή καθοδηγούνται στην ασφαλή χρήση της συσκευής και αν οι πιθανοί κίνδυνοι έχουν αντιμετωπιστεί. Τα παιδιά δεν πρέπει να παίζουν με τη συσκευή. Ο καθαρισμός και η συντήρηση δεν πρέπει να πραγματοποιούνται από παιδιά χωρίς επίβλεψη.

2) Ηλεκτρική ασφάλεια

Εάν το καλώδιο τροφοδοσίας υποστεί ζημιά θα πρέπει να αντικατασταθεί από τον κατασκευαστή, το τμήμα εξυπηρέτησης πελατών ή κάποιο άτομο με αντίστοιχες ικανότητες ώστε να αποφευχθεί κάθε κίνδυνος.

ΕΙΔΙΚΕΣ ΣΥΣΤΑΣΕΙΣ ΑΣΦΑΛΕΙΑΣ

Η εγκατάσταση της συσκευής πρέπει να γίνει σύμφωνα με την εθνική νομοθεσία σχετικά με την καλωδίωση.

Διατηρείτε τις οπές αερισμού ελεύθερες.

Ακολουθείτε τις συστάσεις του κατασκευαστή όσον αφορά τη συντήρηση.

Η συσκευή πρέπει να αποθηκεύεται κατά τρόπο που να αποφεύγεται κάθε μηχανική βλάβη.

Όταν η συσκευή είναι συνδεδεμένη με την παροχή ρεύματος:

(1) Μη χρησιμοποιείτε τη συσκευή εάν το φις είναι χαλασμένο ή η πρίζα δεν είναι καλά στερεωμένη.

(2) Χρησιμοποιείτε οπωσδήποτε μια ηλεκτρική παροχή 230V A.C./50Mz.

(3) Αποσυνδέστε τη συσκευή από το ηλεκτρικό δίκτυο εάν δεν πρόκειται να τη χρησιμοποιήσετε για μεγάλο χρονικό διάστημα.

(4) Να σβήνετε πάντα τη συσκευή και να την αποσυνδέετε από το ηλεκτρικό ρεύμα όταν πρόκειται να την καθαρίσετε.

ΠΡΟΕΙΔΟΠΟΙΗΣΗ: Για να επιταχύνετε την απόψυξη ή για το καθάρισμα, μη χρησιμοποιείτε άλλα μέσα από εκείνα που συστήνονται από τον κατασκευαστή.

Μην τρυπήσετε και μην κάψετε τη συσκευή.

Σημειώστε ότι τα ψυκτικά αέρια μπορεί να είναι άοσμα.

ΠΡΟΣΤΑΣΙΑ ΤΟΥ ΠΕΡΙΒΑΛΛΟΝΤΟΣ

Απόρριψη φιλική προς το περιβάλλον



Συμβάλλετε στην προστασία του περιβάλλοντος!

Φροντίστε να τηρείτε τους τοπικούς κανονισμούς: αφού βγουν σε αχρηστία, εναποθέτετε τις ηλεκτρικές συσκευές σας σε κάποιο κατάλληλο κέντρο διαλογής. Η συσκευασία είναι ανακυκλώσιμη. Απορρίψτε τη συσκευασία κατά τρόπο περιβαλλοντικά αποδεκτό διευκολύνοντας τη συγκομιδή της από τα κέντρα επιλεκτικής διαλογής.

ΧΑΡΑΚΤΗΡΙΣΤΙΚΑ ΤΗΣ ΣΥΣΚΕΥΗΣ

ΤΕΧΝΙΚΑ ΧΑΡΑΚΤΗΡΙΣΤΙΚΑ	
Ονοματική τάση	220-240V
Ονομαστική συχνότητα	50Hz
Ονομαστική ισχύ	850W
Κωδικός αναφοράς του ψυκτικού αερίου	R290
Ποσότητα ψυκτικού αερίου	260g
Θερμοκρασία περιβάλλοντος λειτουργίας / Υγρασία	16°C - 35°C / 30%-80%RH
Κλάση προστασίας	I
Δείκτης προστασίας	IPX0
ΑΣΦΑΛΕΙΑ Τύπος/Χαρακτηριστικά	T1AL 250V
Μοντέλο	WAP-06EZ26

Τα δεδομένα εξετάστηκαν με τον σωλήνα εξαγωγής < 1 μέτρο

ΠΕΡΙΓΡΑΦΗ ΕΞΑΡΤΗΜΑΤΩΝ

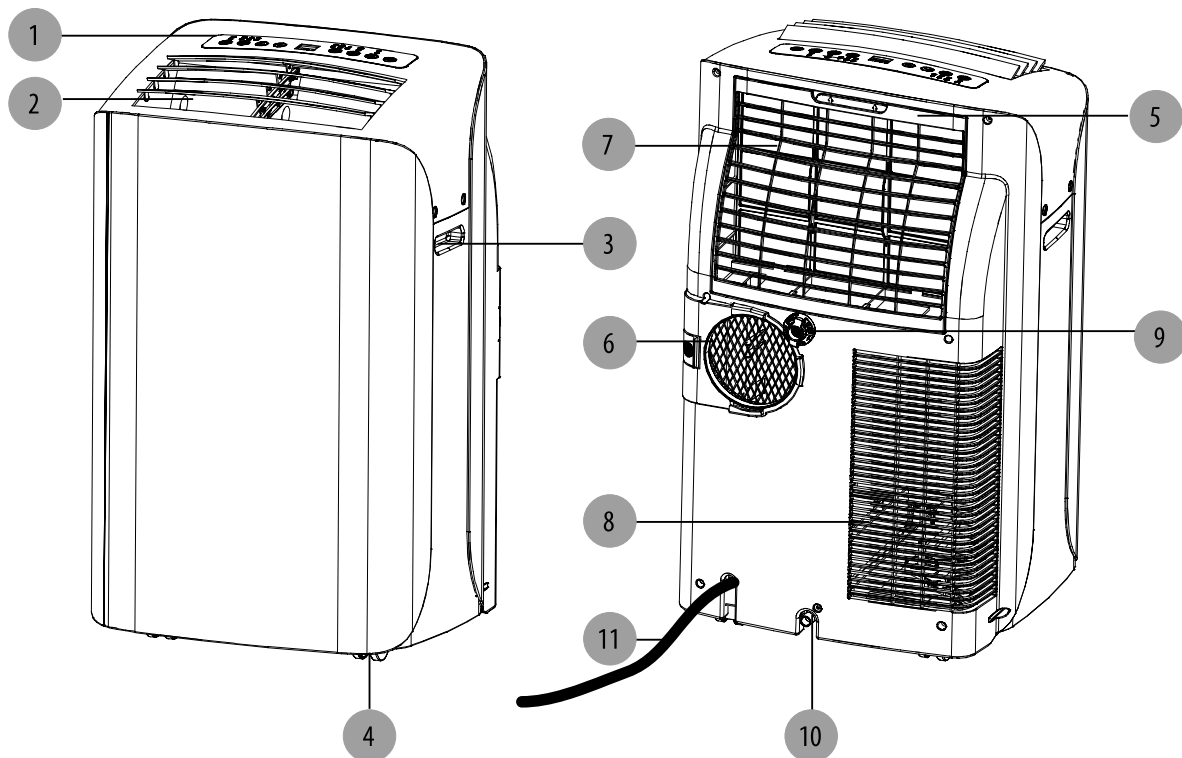

1. Πίνακας ελέγχου
2. Έξοδος αέρα
3. Λαβές
4. Ροδόκια
5. Φίλτρο αέρα
6. Έξοδος αέρα (ανταλλαγή θερμότητας)
7. Εισαγωγή αέρα (εξατμιστήρας)
8. Εισαγωγή αέρα (συμπυκνωτής)
9. Έξοδος εκκένωσης νερού σε λειτουργία συνεχούς εκκένωσης (μόνο για τη λειτουργία αφύγρανσης)
10. Έξοδος εκκένωσης νερού (Παρατήρηση βεβαιωθείτε ότι η έξοδος εκκένωσης νερού είναι σωστά εγκατεστημένη πριν χρησιμοποιήσετε τη συσκευή)
11. Καλώδια τροφοδοσίας

ΠΑΡΑΤΗΡΗΣΗ: Ανοίξτε με το χέρι την έξοδο αέρα (ένδ. 2) στην επιθυμητή θέση.

ΛΕΙΤΟΥΡΓΙΑ

ΠΙΝΑΚΑΣ ΕΛΕΓΧΟΥ

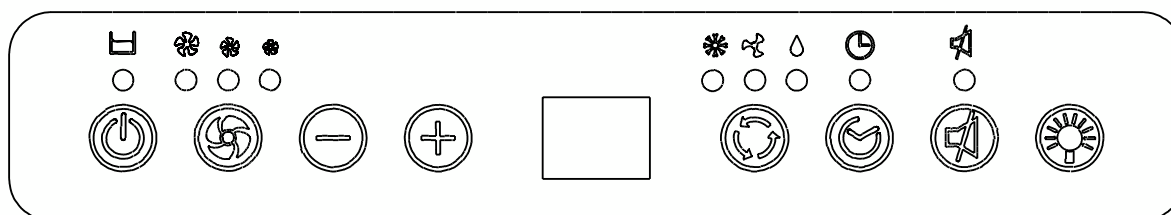

Πλήκτρο Λειτουργίας/Διακοπής 

Με το πλήκτρο αυτό μπορείτε να θέσετε τη συσκευή σε λειτουργία ή εκτός λειτουργίας.

Πλήκτρο επιλογής του τρόπου λειτουργίας. 

Μπορείτε να διαλέξετε ανάμεσα σε 3 τρόπους λειτουργίας:

• Ψύξη • Αφύγρανση • Ανεμιστήρας

Γι' αυτό, χρησιμοποιήστε το πλήκτρο επιλογής του τρόπου λειτουργίας. Μια φωτεινή ένδειξη υποδεικνύει την τρέχουσα ρύθμιση.

• Λειτουργία ψύξης 

Όταν επιλεγεί η λειτουργία ψύξης, η φωτεινή ένδειξη ανάβει σε πράσινο χρώμα. Τότε ο αέρας ψύχεται και ο θερμός αέρας εκκενώνεται προς τα έξω από το σωλήνα εξαγωγής του αέρα. Ρυθμίστε την ταχύτητα του ανεμιστήρα και τη θερμοκρασία του αέρα όπως επιθυμείτε.

Παρατήρηση: σε λειτουργία ψύξης, οι εύκαμπτοι σωλήνες εναλλαγής αέρα θα πρέπει να εκκενώνουν έξω.

• Λειτουργία αφύγρανσης 

Όταν επιλεγεί η λειτουργία αφύγρανσης, η φωτεινή ένδειξη ανάβει σε πράσινο χρώμα. Ο αέρας αφυγραίνεται όταν περνάει μέσα από τη συσκευή, χωρίς ωστόσο να ψυχραίνεται εντελώς. Εάν η θερμοκρασία περιβάλλοντος είναι άνω των 25 °C, η ταχύτητα του αέρα μπορεί να ρυθμιστεί. Διαφορετικά, μένει σταθερή στην «Αργή» θέση.

Παρατήρηση: σε λειτουργία ψύξης, οι εύκαμπτοι σωλήνες εναλλαγής αέρα θα πρέπει να εκκενώνουν μέσα. Εάν εκκενώνουν προς τα έξω αυτό θα έχει ως αποτέλεσμα την ψύξη του δωματίου.

• Λειτουργία ανεμιστήρα 

Όταν επιλεγεί η λειτουργία ανεμιστήρα, η φωτεινή ένδειξη ανάβει σε πράσινο χρώμα. Ο αέρας κυκλοφορεί στο χώρο χωρίς να ψύχεται.

Παρατήρηση: σε λειτουργία ανεμιστήρα, η συσκευή δεν χρειάζεται διαφυγή του αέρα.

Πλήκτρο ρύθμισης της ταχύτητας του αέρα 

Μπορείτε να διαλέξετε ανάμεσα σε τρεις ταχύτητες αέρα: γρήγορη, μεσαία και χαμηλή.

ΛΕΙΤΟΥΡΓΙΑ

Χρονοδιακόπτης

Αυτόματη διακοπή:

Όταν η συσκευή βρίσκεται σε λειτουργία, πατήστε το πλήκτρο Χρονοδιακόπτη για να ρυθμίσετε την αυτόματη διακοπή. Έπειτα πατήστε το " - " ή το " + " για να επιλέξετε τον αριθμό ωρών λειτουργίας κλιματισμού πριν την αυτόματη διακοπή της συσκευής.

Αυτόματη θέση σε λειτουργία:

Όταν η συσκευή βρίσκεται σε κατάσταση αναμονής, πατήστε το πλήκτρο Χρονοδιακόπτη για να ρυθμίσετε την αυτόματη εκκίνηση. Έπειτα πατήστε το " - " ή το " + " για να επιλέξετε τον αριθμό ωρών πριν την αυτόματη εκκίνηση της συσκευής σε λειτουργία κλιματισμού.

Παρατήρηση: Ο χρονοδιακόπτης μπορεί να ρυθμιστεί από 1 έως 24 ώρες.

Πλήκτρο θερμοκρασίας

- Χρησιμοποιείται για τη ρύθμιση του θερμοστάτη.
- Η θερμοκρασία περιβάλλοντος απεικονίζεται ως προεπιλογή.
- Σε λειτουργία ψύξης, αν πατήσετε το πλήκτρο " - " ή " + ", εμφανίζεται η ρυθμισμένη θερμοκρασία και μπορεί να ρυθμιστεί. Μετά από 10 δευτερόλεπτα, η οθόνη επανέρχεται στη θερμοκρασία περιβάλλοντος. Η θερμοκρασία μπορεί να ρυθμιστεί μόνο στη λειτουργία ψύξης.

Παρατήρηση: Πιέστε ταυτόχρονα τα πλήκτρα " - "/" + " για περισσότερα από 3 δευτερόλεπτα για να περάσετε από βαθμούς Κελσίου σε Φαρενάιτ και αντίστροφα.

Ένδειξη πλήρωσης δοχείου

Αν το εσωτερικό δοχείο γεμίσει, η Ένδειξη Πλήρωσης Δοχείου ανάβει με κόκκινο χρώμα και η συσκευή διακόπτει τη λειτουργία της μέχρι να αδειάσει το δοχείο.

Έλεγχος λυχνίας

Πατήστε το πλήκτρο ελέγχου λυχνίας (lamp control) για να ενεργοποιήσετε και να απενεργοποιήσετε τις λυχνίες του μπροστινού και του επάνω πίνακα.

Αθόρυβη λειτουργία

Πατήστε το πλήκτρο αθόρυβης λειτουργίας (silent) για να μεταβείτε σε αθόρυβη λειτουργία.

Όταν σταματάτε το κλιματιστικό, περιμένετε 3 λεπτά πριν το θέσετε ξανά σε λειτουργία.

ΛΕΙΤΟΥΡΓΙΑ

Τηλεχειριστήριο του κλιματιστικού (οι μπαταρίες δεν παρέχονται)

Οι λειτουργίες είναι ίδιες με εκείνες του πίνακα ελέγχου του κλιματιστικού σας.

Όλες οι λειτουργίες του κλιματιστικού είναι προσβάσιμες μέσω του τηλεχειριστηρίου.

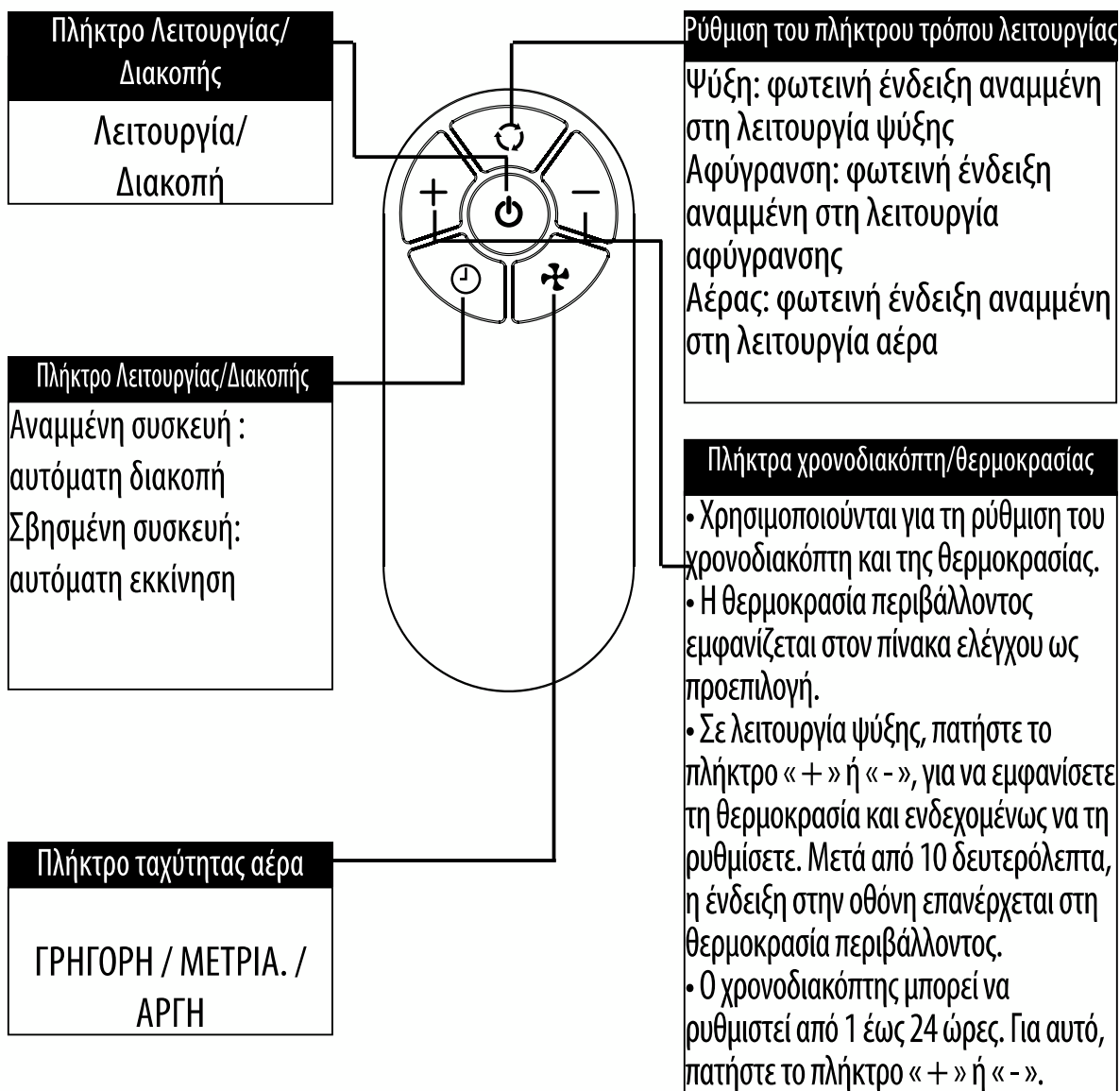

Παρατηρήσεις:

- Μην αφήνετε το τηλεχειριστήριο να πέσει κάτω.
- Μην αφήνετε το τηλεχειριστήριο σε μέρος εκτεθειμένο στον ήλιο.
- Το τηλεχειριστήριο θα πρέπει να τοποθετείται σε απόσταση τουλάχιστον 1 μέτρου από την τηλεόραση ή οποιαδήποτε άλλη ηλεκτρική συσκευή.

ΛΕΙΤΟΥΡΓΙΑ

Αντικατάσταση των μπαταριών: αφαιρέστε το κάλυμμα στο πίσω μέρος του τηλεχειριστηρίου και εισάγετε τις μπαταρίες προσέχοντας να τηρήσετε τη σωστή πολικότητα (+ και -).

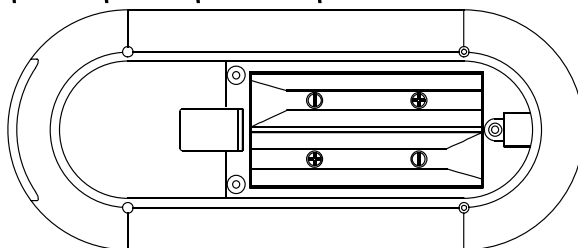
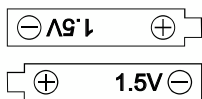
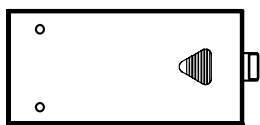

ΠΡΟΣΟΧΗ

Χρησιμοποιείτε μόνο μπαταρίες AAA ή EC R03 1,5V.

Εάν δεν πρόκειται να χρησιμοποιήσετε το τηλεχειριστήριο για ένα μήνα ή περισσότερο, αφαιρέστε τις μπαταρίες.

Ποτέ μην προσπαθήσετε να φορτίσετε τις παρεχόμενες μπαταρίες.

Αντικαθιστάτε όλες τις μπαταρίες ταυτόχρονα.

Μην πετάτε τις μπαταρίες στη φωτιά. Κίνδυνος έκρηξης.

ΣΥΝΕΧΗΣ ΕΚΚΕΝΩΣΗ

EL

Ακολουθήστε την παρακάτω διαδικασία για να ξεκινήσετε τη συνεχή εκκένωση αν διαθέτετε τα απαραίτητα στοιχεία κοντά στη συσκευή.

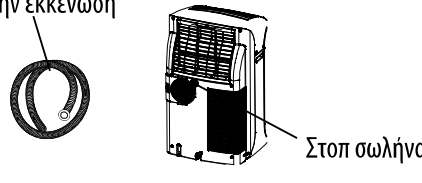
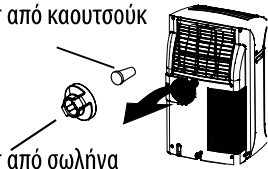
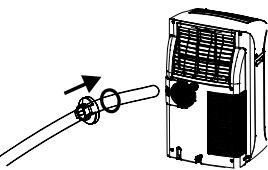
<p>1. Προετοιμάστε έναν εύκαμπτο σωλήνα από PVC για την εκκένωση του νερού.</p>	<p>Πίσω μέρος συσκευής Για την εκκένωση</p>  <p>Στοπ σωλήνα</p>
<p>2. Αφαιρέστε την τάπα της εξόδου εκκένωσης. 3. Αφαιρέστε το στοπ από καουτσούκ.</p>	<p>Στοπ από καουτσούκ</p>  <p>Στοπ από σωλήνα</p>
<p>4. Πιράστε τον εύκαμπτο σωλήνα εκκένωσης μέσα από την τάπα εκκένωσης. 5. Βι δώστε ξανά την τάπα εκκένωσης στην έξοδο εκκένωσης.</p>	







Το στοπ είναι ένα στοιχείο που χρησιμεύει στο να εμποδίζει το σωλήνα εκκένωσης να μπει πολύ μέσα στη συσκευή.

ΑΝΙΧΝΕΥΣΗ ΒΛΑΒΩΝ

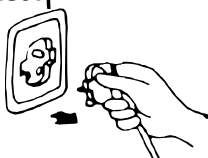
Οι ακόλουθες περιπτώσεις δεν αποτελούν πάντα δυσλειτουργίες. Ελέγξτε τις πριν επικοινωνήσετε με την υπηρεσία εξυπηρέτησης μετά την πώληση.

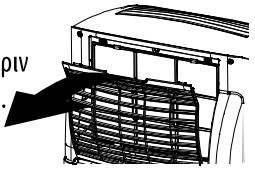
Πρόβλημα	Ανάλυση
Δεν λειτουργεί	<ul style="list-style-type: none">• Ο διακόπτης ασφαλείας ή η ηλεκτρική ασφάλεια έχουν καεί.• Περιμένετε 3 λεπτά και ενεργοποιήστε πάλι τη συσκευή. Μπορεί ο διακόπτης ασφαλείας να εμποδίζει τη συσκευή να λειτουργήσει.• Οι μπαταρίες του τηλεχειριστηρίου έχουν αποφορτιστεί.• Το φως δεν είναι σωστά συνδεδεμένο.
Λειτουργεί μόνο για λίγο	<ul style="list-style-type: none">• Εάν η θερμοκρασία ρύθμισης είναι κοντά στη θερμοκρασία περιβάλλοντος, μπορείτε να μειώσετε τη θερμοκρασία ρύθμισης.• Η έξοδος του αέρα είναι φραγμένη από κάποιο εμπόδιο. Απομακρύνετε αυτό το εμπόδιο.
Λειτουργεί αλλά δεν ψύχει	<ul style="list-style-type: none">• Κάποια πόρτα ή κάποιο παράθυρο είναι ανοιχτά.• Λειτουργεί κάποια άλλη συσκευή θέρμανσης (καλοριφέρ, λάμπα κτλ.).• Το φίλτρο αέρα είναι βρώμικο. Καθαρίστε το.• Φραγμένη έξοδος ή είσοδος αέρα.• Υπερβολική θερμοκρασία ρύθμισης.
Δεν λειτουργεί και ανάβει η ενδεικτική λυχνία νερού	<ul style="list-style-type: none">• Αδειάστε το νερό σε ένα δοχείο με το σωλήνα εκκένωσης που βρίσκεται στην πλάτη της συσκευής. Εάν η συσκευή εξακολουθεί να μην λειτουργεί, συμβουλευτείτε έναν επαγγελματία τεχνικό.
Οθόνη LED "E1"	<ul style="list-style-type: none">• Το σφάλμα του αισθητήρα θερμοκρασίας
Οθόνη LED "E2"	<ul style="list-style-type: none">• Το σφάλμα του αισθητήρα πηνίου

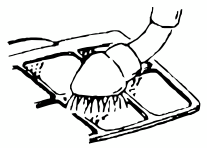
ΦΡΟΝΤΙΔΑ ΚΑΙ ΣΥΝΤΗΡΗΣΗ

Συντήρηση της συσκευής	Συντήρηση του φίλτρου αέρα
<p>1. Αποσυνδέστε τη συσκευή</p> <p>Σβήστε τη συσκευή πριν την αποσυνδέσετε.</p> 	<p>Το φίλτρο αέρα πρέπει να καθαρίζεται κάθε 100 ώρες χρήσης.</p> <p>Για να το καθαρίσετε, προβείτε ακολούθως:</p>
<p>2. Σκουπίστε τη με ένα στεγνό και απαλό πανί.</p> <p>Εάν η συσκευή είναι πολύ λερωμένη, καθαρίστε την με ένα υγρό πανάκι και ένα απαλό απορρυπαντικό.</p> 	<p>1. Σταματήστε τη συσκευή και αφαιρέστε το φίλτρο αέρα.</p> <p>Σταματήστε τη συσκευή πριν αφαιρέσετε το φίλτρο αέρα.</p> 
<p>3. Μη χρησιμοποιείτε πτητικές ουσίες όπως η βενζίνη ή λειαντικές σκόνες για τον καθαρισμό της συσκευής.</p> 	<p>2. Καθαρίστε και επανατοποθετήστε το φίλτρο αέρα</p> <p>Εάν το φίλτρο είναι εμφανώς βρώμικο, καθαρίστε το με χλιαρό νερό με απορρυπαντικό. Όταν ολοκληρωθεί ο καθαρισμός, αφήστε το φίλτρο να στεγνώσει σε μέρος προστατευμένο από τη ζέστη και τον ήλιο πριν το επανατοποθετήσετε</p> 
<p>4. Απαγορεύεται να ρίχνετε νερό στη συσκευή.</p> <p>Κίνδυνος ηλεκτροπληξίας!</p> 	<p>3. Σε περίπτωση χρήσης του κλιματιστικού σε πολύ σκονισμένο περιβάλλον, καθαρίζετε το φίλτρο κάθε δύο εβδομάδες.</p>

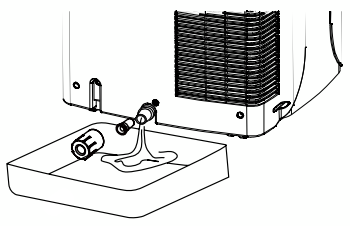
Συντήρηση μετά τη χρήση
<p>1. Εάν προβλέπετε να μην χρησιμοποιήσετε τη συσκευή για μια μεγάλη χρονική περίοδο, αφαιρέστε την ελαστική τάπα από το στόμιο εκκένωσης (στο κάτω μέρος της συσκευής) για να αδειάσετε το νερό.</p> <p>2. Πριν τακτοποιήσετε τη συσκευή, ενεργοποιήστε τη για μερικές ώρες στη λειτουργία ανεμιστήρα ώστε να εξαλειφθεί κάθε ίχνος υγρασίας από τα πηνία και να μην κινδυνεύουν να σαπίσουν.</p> <p>3. Απενεργοποιήστε τη συσκευή και αποσυνδέστε την από το ρεύμα, έπειτα αφαιρέστε τις μπαταρίες από το τηλεχειριστήριο και αποθηκεύστε τις κατάλληλα.</p> <p>4. Καθαρίστε το φίλτρο αέρα και επανατοποθετήστε το.</p> <p>5. Αφαιρέστε τους εύκαμπτους σωλήνες αέρα και αποθηκεύστε τους κατάλληλα. Φράξτε ερμητικά την οπή.</p> 

(EU) N° 517/2014 :

Μην αφήνετε το R290 να διαφύγει στην ατμόσφαιρα: το R290 είναι ένα φθοριούχο αέριο θερμοκηπίου, που καλύπτεται από το πρωτόκολλο του Κιότο και του οποίου το Δυναμικό Πλανητικής Αύξησης της Θερμοκρασίας (GWP/ Global Warning Potential) = 3.

OSTRZEŻENIE

- To urządzenie należy instalować i obsługiwać wyłącznie zgodnie z zasadami opisanymi w tej Instrukcji obsługi. Podczas użytkowania urządzenia należy zachować należyte środki ostrożności.
- To urządzenie jest przeznaczone tylko do zapewnienia klimatyzacji w warunkach domowych.
- Aby zapobiegać zagrożeniom, nie wolno modyfikować w żaden sposób tego urządzenia.
- Należy przestrzegać obowiązujących przepisów prawa w danym kraju w zakresie sprzętu elektronicznego i wykonywania instalacji.
- Niedozwolone jest użytkowanie urządzenia przez dzieci bez nadzoru osoby dorosłej.
- Ze względów bezpieczeństwa osoby z zaburzeniami psychicznymi, fizycznymi lub medycznymi, u których zdolność oceny sytuacji może być pogorszona powinny używać to urządzenie wyłącznie pod nadzorem odpowiedzialnych osób dorosłych.
- Ze względów bezpieczeństwa nie należy używać uszkodzonego przewodu zasilającego; w przypadku konieczności naprawy, należy skontaktować się z producentem lub autoryzowanym punktem serwisowym.
- Istotną kwestią jest, aby urządzenie było podłączone do sprawnego układu uziemiającego, sprawdzonego przez wykwalifikowanego elektryka.
- Używanie przedłużaczy nie jest zalecane.
- Filtr powietrza należy czyścić co najmniej raz w tygodniu.
- Klimatyzatora nie należy ustawiać w pobliżu urządzeń grzewczych.
- Urządzenie należy przewozić w pozycji pionowej lub na boku. Przed przenoszeniem urządzenia należy opróżnić wodę z wewnętrznego układu. Urządzenie należy włączać co najmniej jedną godzinę po jego uruchomieniu.
- Substancje łatwopalne lub pojemniki pod ciśnieniem (np. aerozole) należy trzymać w odległości minimum 50 cm od urządzenia.
- Urządzenia nie należy instalować w pomieszczeniach, w których znajduje się siarkagaz lub oleje.
- Nie wolno odłączać urządzenie pociągając za przewód zasilający; urządzenie należy odłączać każdorazowo przed czyszczeniem lub

OSTRZEŻENIE

- wykonywaniem czynności konserwacyjnych .
- W układzie zasilającym, do którego jest podłączone urządzenie wartość impedancji nie powinna być większa niż 0,347 oma. Niezastosowanie się do tego warunku może doprowadzić do nałożenia
- ograniczeń przez zakład energetyczny w zakresie wykonywania połączeń. W przypadku, gdy używanie sprzętu powoduje przekroczenie wartości impedancji 0,347 oma należy skontaktować się z właściwym zakładem energetycznym.
- Na górnej części urządzenia nie należy umieszczać żadnych ciężkich lub gorących przedmiotów.
- Naprawy powinny być wykonywane wyłącznie przez autoryzowany punkt serwisowy lub przez producenta. Niezastosowanie się do tego może stanowić zagrożenie.
- Nie wolno przykrywać tego urządzenia torbami plastikowymi podczas przechowywania.
- Podczas utylizacji opakowania lub gdy upłynie okres używalności tego urządzenia należy mieć na uwadze środowisko naturalne.

Dodatkowe ostrzeżenia dotyczące urządzeń, w których zastosowano gaz chłodniczy R290 (należy sprawdzić tabliczkę znamionową w zakresie zastosowanego rodzaju gazu chłodniczego)



- PRZED UŻYCIEM URZĄDZENIA NALEŻY DOKŁADNIE PRZECZYTAĆ NINIEJSZĄ INSTRUKCJĘ



OSTRZEŻENIE

- Gaz chłodniczy R290 spełnia wymogi europejskich dyrektyw środowiskowych.
- W tym urządzeniu zastosowano około 260 g gazu chłodniczego R290.
- Nie wolno przebijać ani podpalać.
- Na potrzeby odmrażania lub czyszczenia należy używać przyrządów zalecanych przez producenta.
- Nie wolno używać urządzenia w pomieszczeniu, w którym w sposób ciągły działają źródła zapłonu (np. otwarte płomienie, działające urządzenie gazowe lub działające grzejniki elektryczne).
- Nie wolno przekłuwać podzespołów znajdujących się w układzie chłodniczym.
- Gaz chłodniczy może być bezzapachowy.
- Na potrzeby instalacji, użytkowania i przechowywania urządzenia jest wymagana powierzchnia powyżej 13m².
- Zastój możliwych wycieków gazu chłodniczego w niewietrzonych pomieszczeniach może doprowadzić do ryzyka pożaru lub wybuchu, gdy gaz chłodniczy będzie miał styczność z grzejnikami elektrycznymi, piecami lub innymi źródłami zapłonu.
- Należy zachować ostrożność podczas przechowywania urządzenia, aby zapobiegać ewentualnym uszkodzeniom mechanicznym.
- Wyłącznie osoby upoważnione przez akredytowany urząd certyfikujący ich kompetencje w zakresie obsługi czynników chłodniczych zgodnie z ustawodawstwem branżowym powinny pracować z układami chłodniczymi.
- Wszelkie naprawy powinny być wykonywane zgodnie z zaleceniami producenta.
- Czynności konserwacyjne lub naprawy wymagające udziału innych wykwalifikowanych pracowników powinny być wykonywane pod nadzorem specjalistów ds. używania łatwopalnych czynników chłodniczych.

OSTRZEŻENIE

Prawidłowa utylizacja produktu na koniec jego okresu używalności.

Nie należy przekazywać produktu wraz z odpadami miejskimi, natomiast należy korzystać z usług wyspecjalizowanego zakładu zbiórki odpadów lub z pomocy sprzedawcy oferującego takie usługi. Prawidłowa utylizacja umożliwia przekazanie produktu do ponownego wykorzystania, zapewniając w ten sposób oszczędność energii i zasobów oraz uniknięcie negatywnych skutków dla środowiska naturalnego i zdrowia. Dla przypomnienia należy zwracać uwagę na przekreślony symbol kosza na śmieci.



PRZYŁĄCZA ELEKTRYCZNE

- Nieprzestrzeganie tych kluczowych zasad bezpieczeństwa zwalnia Producenta z jakiegokolwiek odpowiedzialności.

Przed podłączeniem urządzenia do gniazdka elektrycznego należy upewnić się, że:

- Wartość napięcia podana na tabliczce znamionowej odpowiada wartości napięcia stosowanej w sieci energetycznej.
- Gniazdo elektryczne oraz obwód elektryczny są wystarczające dla tego urządzenia.
- Gniazdko elektryczne jest dostosowane do typu wtyczki. W razie potrzeby wykwalifikowana osoba powinna wymienić wtyczkę.
- Należy upewnić się, że gniazdo elektryczne jest uziemione.

SYMBOLE OSTRZEGAWCZ



Przeczytać instrukcję



Uwaga



Uziemienie

OGÓLNE INSTRUKCJE BHP

Dokładnie przeczytać instrukcję przed rozpoczęciem pracy i zachować na przyszłość. W razie potrzeby, przekazać stronie trzeciej.

Ostrzeżenie: Przy używaniu urządzeń elektrycznych, należy przestrzegać podstawowych środków ostrożności, aby zmniejszyć zagrożenie pożarem, porażeniem prądem elektrycznym i obrażeniami.

1) Ogólne

Sprawdzić, czy elektryczne wymagania dla urządzenia są kompatybilne z posiadaną instalacją.

Niniejsze urządzenie nie powinno być używane przez osoby (w tym

dzieci) o ograniczonych możliwościach fizycznych, zmysłowych lub umysłowych, lub nie mające doświadczenia i wiedzy, o ile nie są one nadzorowane lub instruowane w zakresie obsługi urządzenia przez osobę odpowiedzialną za ich bezpieczeństwo.

Należy zapewnić nadzór nad dziećmi tak, aby nie bawiły się urządzeniem.

Czyszczenie i konserwacja nie mogą być wykonywane przez dzieci pozostawione bez dozoru.

Aby uniknąć porażenia prądem elektrycznym, nie zanurzać urządzenia w wodzie lub innych cieczach. Nie używać w pobliżu wody.

Z urządzenia należy korzystać tylko wewnątrz pomieszczeń.

Na górze urządzenia nie należy umieszczać żadnych przedmiotów.

PL Nie używać urządzenia bez filtra.

Nie wyłączać urządzenia z sieci elektrycznej, jeżeli ręce są wilgotne, gdyż grozi to porażeniem.

Nie przenosić pracującego urządzenia.

Umieścić na stałym i równym podłożu. Aby uniknąć wypadku, chronić przed dziećmi.

Nieuprawnione użycie i techniczne modyfikacje urządzenia zagrażają życiu i zdrowiu.

Nie wkładać żadnych przedmiotów do urządzenia. Nie rozbierać urządzenia.

Instrukcje dla urządzeń grzewczych, które mają nie samoczynny wyłącznik termiczny, resetowany przez odłączenie źródła zasilania, powinny zawierać następującą treść:

UWAGA: W celu uniknięcia zagrożenia z powodu niezamierzonego zresetowania wyłącznika termicznego, urządzenie nie może być zasilane przez zewnętrzny wyłącznik taki, jak timer, lub podłączone do obwodu, który jest regularnie włączany i wyłączany przez dostawcę energii.

Urządzenie może być używane przez dzieci w wieku powyżej 8 lat i osoby, o ograniczonych możliwościach fizycznych, czuciowych lub umysłowych lub pozbawionych doświadczenia lub wiedzy, jeżeli są one pod nadzorem lub wcześniej otrzymały instrukcje dotyczące bezpiecznej obsługi urządzenia i zrozumiały zagrożenia, którym mogą podlegać. Dzieci nie mogą wykorzystywać urządzenia do zabawy. Czyszczenie i konserwacja nie mogą być wykonywane przez dzieci pozostawione bez dozoru.

2) Bezpieczeństwo pracy z urządzeniami elektrycznymi

Jeżeli przewód zasilający jest uszkodzony, musi być wymieniony przez producenta, autoryzowany serwis lub podobnie wykwalifikowane osoby, aby uniknąć zagrożenia.

SZCZEGÓLNE ZASADY BHP

Urządzenie należy zainstalować zgodnie z krajowymi przepisami w zakresie instalacji elektrycznej.

Otwory wentylacyjne powinny być drożne.

Prace serwisowe powinny być wykonywane wyłącznie według zaleceń producenta.

Urządzenie należy przechowywać tak, aby zabezpieczyć je przed uszkodzeniami mechanicznymi.

Sposób podłączania urządzenia do sieci elektrycznej:

- (1) Nie wolno używać urządzenia z uszkodzoną wtyczką lub luźnym gniazdkiem.
- (2) Stosować tylko odpowiednie źródło zasilania, dostarczające prąd przemienny 230V/50Hz.
- (3) Wyjmować wtyczkę z gniazdka, jeżeli urządzenie będzie długo nieużywane.
- (4) Przed czyszczeniem wyłączać urządzenie i wyjmować wtyczkę z gniazdka sieci zasilającej.

OSTRZEŻENIE: W celu przyspieszenia procesu odmrażania lub do czyszczenia, nie używać innych środków niż zalecane przez producenta.

Nie przedziurawiać lub podgrzewać.

Należy zwrócić uwagę na to, że czynnik chłodniczy może nie zawierać środka zapachowego.

OCHRONA ŚRODOWISKA

Utylizacja zgodna z zasadami ochrony środowiska



Chroń Środowisko!

Należy przestrzegać lokalnego ustawodawstwa: po wyłączeniu urządzenia z użytku, oddaj urządzenie do specjalnego punktu zbiórki odpadów. Opakowanie nadaje się do recyklingu.

Należy wyrzucić opakowanie z poszanowaniem zasad ochrony środowiska tak, żeby ułatwić jego zbiórkę przez punkt zbiórki odpadów.

DANE URZĄDZENIA

DANE TECHNICZNE	
Napięcie znamionowe	220-240V
Częstotliwość Znamionowa	50Hz
Moc Znamionowa	850W
Numer Czynnika chłodniczego	R290
Ilość czynnika chłodniczego	260g
Zewnętrzna temperatura pracy/ Wilgotność	16°C - 35°C / 30%-80%RH
Klasa Ochronności	I
Numer IP	IPX0
BEZPIECZNIK rodzaj/charakterystyki	T1AL 250V
Model	WAP-06EZ26

Dane testowano z wydechowym < 1 m

IDENTYFIKACJA CZĘŚCI

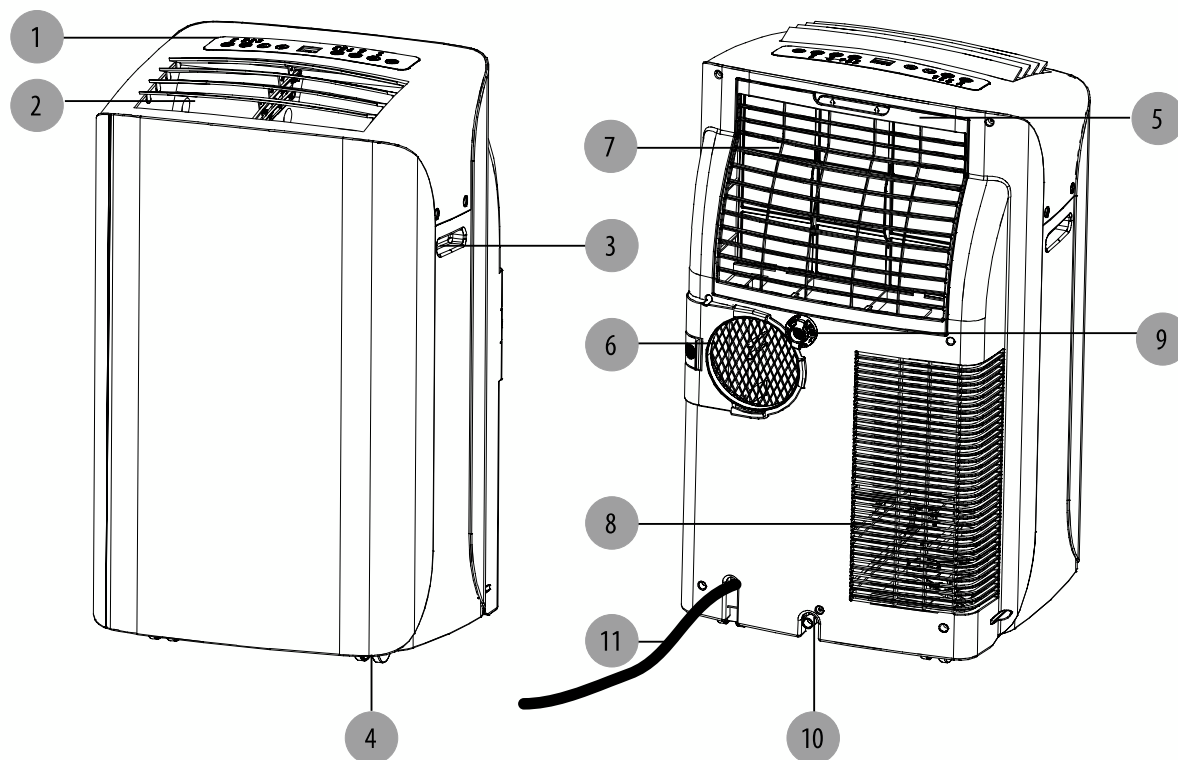

1. Panel sterujący
2. Wylot powietrza
3. Uchwyt
4. Kółka
5. Filtr powietrza
6. Wylot powietrza (odprowadzanie ciepła)
7. Wlot powietrza (Parownik)
8. Wlot powietrza (Skraplacz)
9. Wylot spustowy wody w trybie ciągłego odpływu (tylko w funkcji osuszania)
10. Wylot opróżniania wody (Uwaga: należy upewnić się, że wylot spustowy wody został prawidłowo zamontowany przed użyciem urządzenia.)
11. Przewód zasilania

UWAGA: Wylot powietrza (pozycja 2) otwierać ręcznie do wymaganego położenia.

FUNKCJONOWANIE

PANEL STEROWANIA

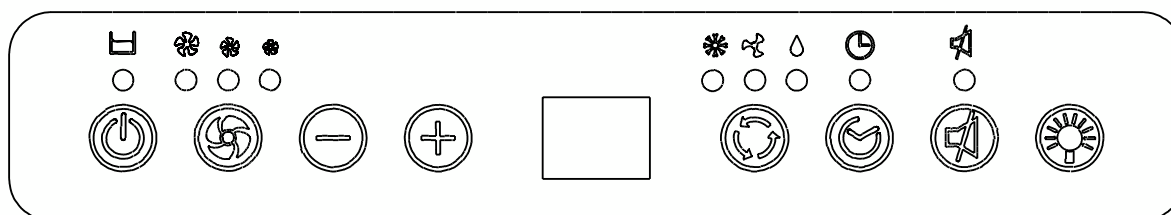

Włączanie/wyłączanie 

Przycisk ten umożliwi włączenie i wyłączenie urządzenia.

Przełącznik trybów 

Możesz wybrać jeden z 3 trybów:

• Chłodzenie • Osuszanie • Wentylacja

W tym celu należy użyć przełącznika trybów.

Aktualnie wybrany tryb podany jest na wyświetlaczu.

• Tryb chłodzenia 

Po włączeniu trybu chłodzenia, włącza się zielona lampka kontrolna. Powietrze jest schładzane a gorące powietrze jest odprowadzane na zewnątrz elastycznym przewodem wylotowym. Ustawić prędkość wentylatora i temperaturę powietrza zgodnie z wymaganiami.

Uwaga: W trybie chłodzenia, przewody wymiany powietrza należy odpowietrzyć na zewnątrz pomieszczenia.

• Tryb osuszania 

Po włączeniu trybu osuszania, włącza się zielona lampka kontrolna. Powietrze zostaje osuszone po przejściu przez urządzenie bez ustawienia w pełnym trybie chłodzenia. Jeżeli temperatura otoczenia przekracza 25 °C, istnieje możliwość ustawienia prędkości wentylacji. W przeciwnym wypadku, prędkość ta jest ustawiona w trybie „niska”.

Uwaga: w trybie osuszania, przewody wymiany powietrza muszą zapewniać wentylację na wewnątrz. Jeżeli przewody są wyprowadzone na zewnątrz, temperatura w pomieszczeniu będzie spadać.

• Tryb wentylatora 

Po włączeniu trybu wentylacji, włącza się zielona lampka kontrolna. Powietrze krąży po pomieszczeniu bez chłodzenia.

Uwaga: Urządzenie w trybie wentylatora nie wymaga odpowietrzania.

FUNKCJONOWANIE

Sterowanie prędkością wentylatora 

Można wybrać jedną z trzech prędkości: wysoką, średnią i niską.

Zegar 

Zatrzymanie automatyczne:

gdy urządzenie działa naciśnij przycisk zegara, by ustawić zatrzymanie automatyczne. Następnie, za pomocą przycisków „-” i „+” ustaw czas pracy w trybie klimatyzacji przed automatycznym wyłączeniem urządzenia.

Uruchomienie automatyczne:

gdy urządzenie jest w trybie czuwania, naciśnij przycisk zegara, by ustawić włączenie automatyczne. Następnie, za pomocą przycisków „-” i „+” ustaw czas przed automatycznym włączeniem urządzenia w trybie klimatyzacji.

Uwaga: zegar można ustawiać w zakresie od 1 do 24 godzin.

Ustawianie temperatury

- Przycisk służy do regulacji termostatu.
- Domyślnie wyświetlana jest temperatura otoczenia.
- W trybie chłodzenia, naciśnięcie przycisku „-” lub „+” powoduje wyświetlenie ustawionej temperatury, którą można następnie regulować. Po 10 sekundach wyświetlacz powraca do wskazywania temperatury otoczenia. Temperaturę można regulować wyłącznie w trybie chłodzenia.

Uwaga: aby przełączać wyświetlacz pomiędzy stopniami Celsjusza i Fahrenheita naciśnij równocześnie przyciski „-” i „+” na ponad 3 sekundy.

Kontrolka pełnego zbiornika 

Jeżeli zbiornik wewnętrzny zostanie zapełniony, kontrolka pełnego zbiornika zaczyna świecić na czerwono, a urządzenie nie będzie działać do momentu jego opróżnienia.

Kontrola oświetlenia 

Naciśnij przycisk kontroli oświetlenia, aby włączyć lub wyłączyć oświetlenie przedniego i górnego panelu.

Tryb cichej pracy 

Naciśnij przycisk cichej pracy, aby zmienić działanie na tryb cichej pracy.

Po wyłączeniu klimatyzatora, należy odczekać 3 minuty przed ponownym włączeniem.

FUNKCJONOWANIE

Pilot klimatyzatora (baterie nie znajdują się w zestawie)

Funkcje są identyczne jak na panelu sterowania klimatyzatora.

Wszystkie funkcje urządzenia są dostępne za pomocą pilota.

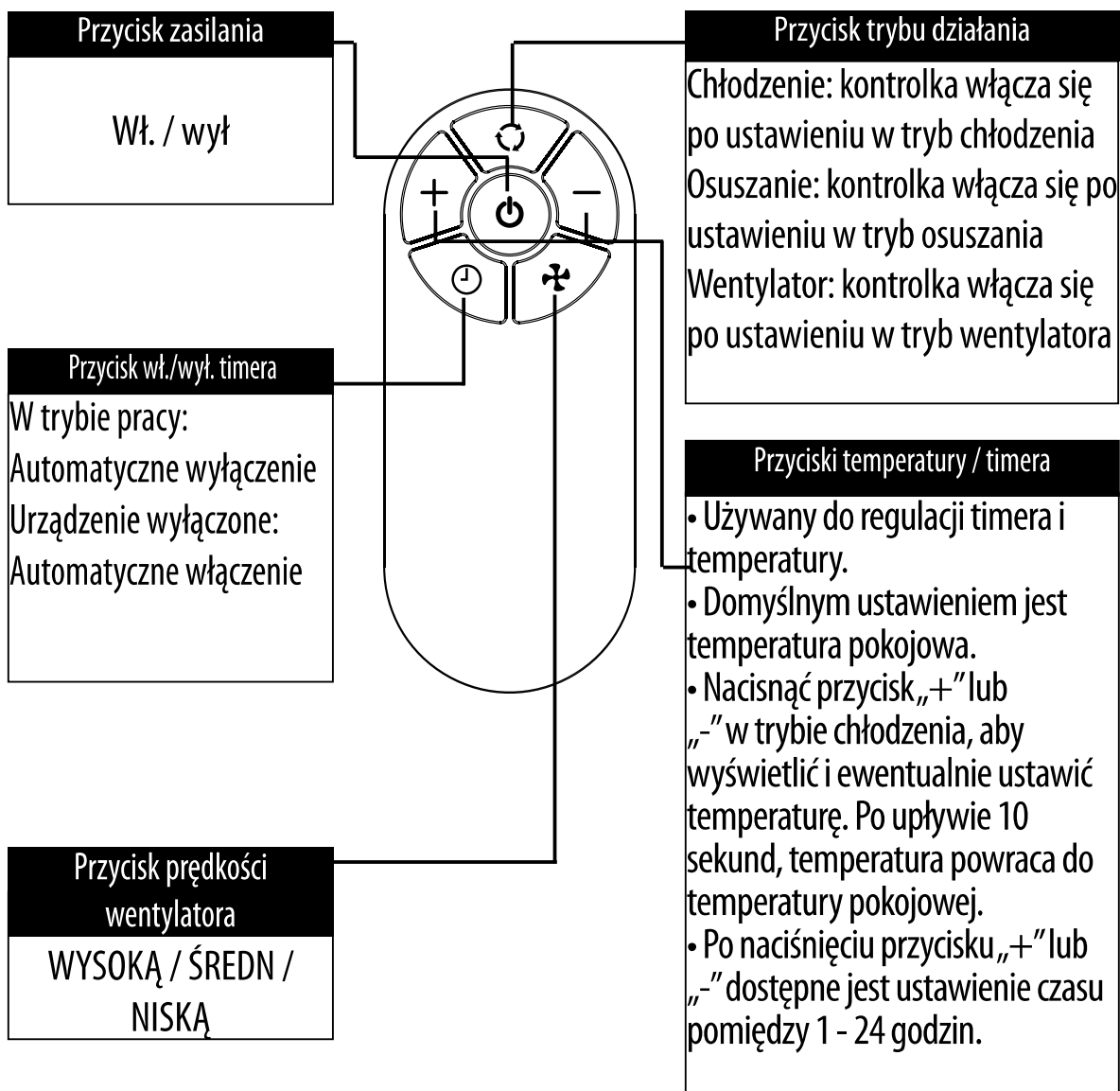

Uwagi:

- Należy uważać, aby nie upuścić pilota zdalnego sterowania.
- Nie pozostawiać pilota w miejscu narażonym na bezpośrednie padanie promieni słonecznych.
- Pilot powinien być trzymany w odległości co najmniej 1 metra od telewizora lub wszelkiego innego urządzenia elektrycznego.

FUNKCJONOWANIE

Wymiana baterii: Zdjąć pokrywę z tyłu pilota i włożyć baterie zgodnie z ich polaryzacją (+) i (-).

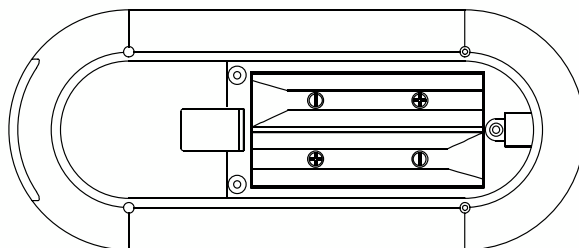
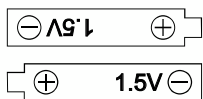
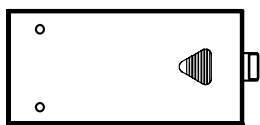

OSTRZEŻENIE

Używać tylko baterii AAA lub IEC R03 1,5 V.

Wyjąć baterie, jeżeli pilot nie będzie używany przez miesiąc lub dłuższy czas.

Nie próbować ładować dostarczonych baterii.

Wymienić wszystkie baterie jednocześnie.

Nie wrzucać baterii do ognia, baterie mogą wybuchnąć.

CIĄGŁE ODWADNIANIE

Funkcję ciągłego odwadniania można uruchomić w następujących etapach, jeżeli w pobliżu urządzenia znajduje się odpływ wody.

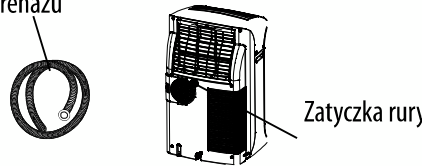
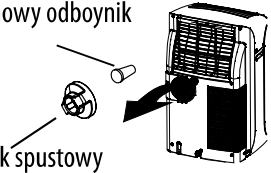
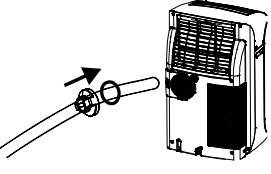
1. Przygotować wąż z PCV do odwadniania.	<p>Tył urządzenia</p> <p>Do drenażu</p> 
2. Wyjmij korek spustowy. 3. Wyjmij gumowy odbojnik.	<p>Gumowy odbojnik</p> <p>Korek spustowy</p> 
4. Przełożyć wąż z korek spustowy przez korek spustowy. 5. Przykręcić korek spustowy do wylotu.	







Dzięki ogranicznikowi, wąż opróżniający nie zagłębi się zbyt mocno w urządzeniu.

WYSZUKIWANIE I USUWANIE USTEREK

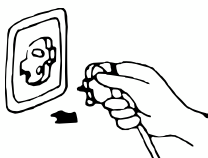
Poniższe skutki nie zawsze świadczą o wadliwym działaniu, sprawdzić przed wezwaniem serwisu.

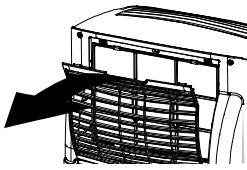
Problem	Możliwe sposoby naprawy
Urządzenie nie działa	<ul style="list-style-type: none"> •Jeżeli samoczynny wyłącznik lub bezpiecznik jest wyłączony, odczekać. •Odczekać 3 minuty i włączyć ponownie, wyłącznik ochronny zabezpiecza przed przeciążeniem. •Baterie w pilocie są zużyte. •Wtyczka jest źle włączona.
Zatrzymuje się w czasie pracy	<ul style="list-style-type: none"> •Jeżeli ustawiona temperatura jest bliska temperaturze otoczenia, obniżyć ustawioną temperaturę. •Wylot powietrza zablokowany. Usunąć blokadę.
Pracuje, ale nie chłodzi	<ul style="list-style-type: none"> •Drzwi lub okno są otwarte. •W pobliżu działa urządzenie grzejne, jak ogrzewacz lub lampa, itd •Brudny filtr powietrza, oczyścić. •Zablokowany wlot lub wylot powietrza. •Ustawiona temperatura jest zbyt wysoka.
Nie pracuje, a wskaźnik napełnienia wodą pali się	<ul style="list-style-type: none"> •Spuścić wodę do przygotowanego pojemnika przez rurę spustową z tyłu urządzenia. Jeżeli nadal nie pracuje, wezwać wykwalifikowanego technika.
Wyświetlacz LED "E1"	Błąd czujnika temperatury
Wyświetlacz LED "E2"	Błąd czujnika cewka

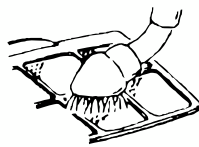
UTRZYMANIE I KONSERWACJA

Konserwacja urządzenia	Konserwacja filtra powietrza
<p>1. Odciąć zasilanie</p> <p>Wyłączyć urządzenie przed odłączeniem zasilania.</p> 	<p>Należy oczyścić filtr po około 100 h pracy. Oczyścić, jak niżej:</p>
<p>2. Wytrzeć miękką, suchą szmatką .</p> <p>Jeżeli urządzenie jest brudne, użyć łagodnego detergentu i wilgotnej szmatki.</p> 	<p>1. Wyłączyć urządzenie i wyjąć filtr.</p> <p>Najpierw wyłączyć urządzenie, po czym wyciągnąć filtr powietrza.</p> 
<p>3. Nie wolno używać substancji lotnych, jak benzyna, lub proszku szlifierskiego do czyszczenia urządzenia.</p> 	<p>2. Oczyścić i ponownie włożyć filtr.</p> <p>Przy znacznym zabrudzeniu, uprać w roztworze detergentu w letniej wodzie. Po umyciu, wysuszyć w zacienionym i chłodnym miejscu, po czym włożyć ponownie.</p> 
<p>4. Nie wolno spryskiwać urządzenia wodą.</p> <p>Niebezpieczeństwo porażenia prądem!</p> 	<p>3. Filtr powietrza czyścić co dwa tygodnie</p> <p>Jeżeli klimatyzator pracuje w bardzo zapyłonym otoczeniu.</p>

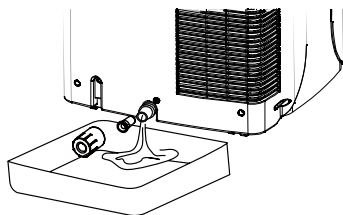
Konserwacja po użyciu
<p>1. Jeżeli urządzenie nie będzie używane przez długi okres czasu, wyciągnąć gumowy korek z odpływu pod spodem w celu spuszczenia wody.</p> <p>2. Przed przechowywaniem, uruchomić urządzenie na kilka godzin w trybie wentylacji, aby usunąć wilgoć z wężownicy i uniknąć zapleśnienia.</p> <p>3. Wyłączyć urządzenie i wyciągnąć wtyczkę z sieci zasilającej, po czym wyjąć baterie z pilota do zdalnego sterowania i umieścić je w bezpiecznym miejscu.</p> <p>4. Oczyścić filtr powietrza i włożyć go ponownie.</p> <p>5. Wyjąć przewody powietrzne i umieścić je w bezpiecznym miejscu, po czym dokładnie zatkać otwory.</p> 

(EU) No. 517/2014:

Nie odprowadzać R290 do atmosfery: R290 jest gazem cieplarnianym z zawartością fluoru, uwzględnionym w Protokole z Kioto, o Globalnym Potencjale Ocieplenia (GWP) = 3.

ПРЕДУПРЕЖДЕНИЕ

- Установку и эксплуатацию данного устройства следует осуществлять в строгом соответствии с настоящим руководством. Всегда соблюдайте осторожность при использовании данного устройства.
- Это устройство предназначено исключительно для кондиционирования воздуха в домашних условиях.
- Во избежание опасностей не вносите никаких модификаций в данное устройство.
- Следует соблюдать национальное законодательство по установке электрооборудования.
- Не следует допускать детей к использованию устройства без присмотра взрослых.
- В целях безопасности лица с психологическими, физическими или иными медицинскими особенностями, которые могут влиять на рассудочность поведения, должны использовать устройство только под присмотром ответственных взрослых людей.
- Для обеспечения безопасности никогда не используйте поврежденный кабель питания. В случае необходимости ремонта всегда обращайтесь к производителю или в авторизованный технический сервисный центр.
- Существенным условием является подключение устройства к эффективной системе заземления под наблюдением квалифицированного электрика.
- Использование удлинителей не рекомендуется.
- Воздушный фильтр следует очищать не реже раза в неделю.
- Не размещайте воздушный кондиционер рядом с нагревательными приборами.
- Устройство следует транспортировать в вертикальном положении или повернутым набок. Воду, присутствующую во внутренних контурах циркуляции, следует выводить до перемещения. Не включайте устройство как минимум час до его запуска после транспортировки.
- Воспламеняемые вещества или контейнеры под давлением (например, аэрозольные баллончики) следует держать на расстоянии не менее 50 см.

ПРЕДУПРЕЖДЕНИЕ

- Устройство не следует устанавливать в помещениях, содержащих серу, газ или нефть.
- Не тяните за кабель питания, чтобы отключить устройство. Всегда отсоединяйте устройство перед проведением очистки или техобслуживания.
- Не допускайте превышения величины полного сопротивления выше 0,347 Ом в блоке питания, к которому подключено устройство. Несоблюдение этого требования может привести к наложению энергоснабжающей организацией ограничений на подключение к электросети. В случае превышения указанной величины проконсультируйтесь с энергоснабжающей организацией.
- Не ставьте ничего на верхнюю часть прибора, особенно тяжелые или горячие предметы.
- Ремонт должен осуществляться только сервисными центрами, авторизованными производителем. Нарушение этого условия может привести к опасным ситуациям.
- Не храните устройство накрытым полиэтиленовыми пакетами.
- Помните об охране окружающей среды при утилизации упаковки устройства и самого устройства при истечении его срока службы.

Дополнительные предупреждения относятся к устройствам с газообразным хладагентом R290 (см. тип используемого хладагента в паспортной табличке).



- **ВНИМАТЕЛЬНО ЧИТАЙТЕ РУКОВОДСТВО ПЕРЕД ИСПОЛЬЗОВАНИЕМ УСТРОЙСТВА**



ПРЕДУПРЕЖДЕНИЕ

- Газообразный хладагент R290 соответствует европейским экологическим директивам.
- Данное устройство содержит приблизительно 260 г газообразного хладагента R290.
- Не просверливайте и не поджигайте компоненты устройства.
- Для размораживания или очистки используйте только рекомендованные производителем приспособления.
- Не используйте устройство в помещениях с постоянно работающими источниками воспламенения (например, рядом с открытым пламенем, работающими газовыми приборами или электронагревателями).
- Не просверливайте отверстия ни в каких компонентах контура циркуляции хладагента.
- Газообразный хладагент может не иметь запаха.
- Для установки, использования и хранения устройства необходима рабочая площадь не менее 13 м².
- Застой в возможных утечках газообразного хладагента в невентилируемых помещениях может приводить к опасности пожара или взрыва в случае контакта хладагента с электронагревателями, плитами или другими источниками воспламенения.
- Соблюдайте осторожность при хранении устройства во избежание механических повреждений.
- К работе с контурами циркуляции хладагента должны допускаться только лица, имеющие разрешение от аккредитованного агентства, сертифицирующего их компетентность в процедурах обслуживания хладагентов в соответствии с отраслевым законодательством.
- Все ремонтные процедуры должны проводиться в соответствии с рекомендациями производителя.
- Обслуживание и ремонт, если они требуют помощи других квалифицированных специалистов, должны проводиться под руководством специалистов по невоспламеняемым хладагентам.

ПРЕДУПРЕЖДЕНИЕ

Правильно выполняйте утилизацию изделия по истечении его срока службы.

Не отправляйте устройство в городские отходы, а обратитесь в специализированный центр по вывозу отходов или к дилеру, оказывающему подобную услугу. Правильная утилизация позволяет выполнять переработку, консервацию энергии и ресурсов, а также избегать негативных воздействий на окружающую среду и здоровье людей. Обращайте внимание на перечеркнутый символ мусорного ведра на колесиках в качестве напоминания.



ЭЛЕКТРИЧЕСКИЕ СОЕДИНЕНИЯ

- Несоблюдение этих важных мер безопасности освобождает производителя от всякой ответственности.

Перед подключением устройства к электросети убедитесь, что:

- Параметры электропитания соответствуют значениям, приведенным в паспортной табличке.
- Мощность розетки и электросети достаточна для устройства.
- Вилка подходит под сетевую розетку. В случае необходимости квалифицированный специалист должен заменить вилку.
- Убедитесь, что сетевая розетка заземлена.

ПРЕДУПРЕЖДАЮЩИЕ СИМВОЛЫ



Внимательно прочтите данную инструкцию



Внимание



Защитное заземление (корпус)

ОБЩИЕ ПРАВИЛА БЕЗОПАСНОСТИ

Перед использованием устройства полностью прочтите данную инструкцию и сохраните ее для последующего обращения. При необходимости передайте ее третьему лицу.

ВНИМАНИЕ: При работе с электроприборами необходимо соблюдать основные меры предосторожности, что позволит снизить риск возгорания, поражения электрическим током и телесных повреждений.

1) Общие правила

Убедитесь, что характеристики устройства совместимы с вашей электросетью.

ОБЩИЕ ПРАВИЛА БЕЗОПАСНОСТИ

Лица с ограниченными физическими, умственными или психическими возможностями, дети, а также лица с недостаточным опытом и знаниями, могут использовать устройство только под наблюдением ответственного за их безопасность или после предварительного инструктажа.

Не допускать детей к игре с устройством.

Чистка и техническое обслуживание не должны осуществляться детьми без присмотра взрослых.

Во избежание поражения электрическим током запрещается погружать устройство в воду и другие жидкости. Не использовать рядом с водой.

Предназначено строго для эксплуатации внутри помещения.

Запрещается размещать на устройстве посторонние предметы.

Запрещается использовать прибор без фильтра.

Запрещается отключать вилку от сети мокрыми руками: риск поражения током.

Не транспортировать во включенном состоянии.

Устанавливать на ровную надежную поверхность. В целях предотвращения несчастных случаев хранить в недоступном для детей месте.

Любое ненадлежащее использование устройства и несогласованные с производителем модификации могут представлять угрозу здоровью и безопасности.

Запрещается разбирать устройство и помещать в него посторонние предметы.

Инструкция для **устройства обогрева**, оснащенного термическим предохранителем, автоматически включающим устройство после отсоединения от сети, должна содержать следующие пункты:

ВНИМАНИЕ: Во избежание риска повторного включения из-за невнимательности к термическому предохранителю запрещается подводить питание к устройству от внешнего коммутатора (например, от таймера), а также запрещается подключать устройство к сети, регулярно испытывающей скачки напряжения.

Этот прибор может использоваться детьми старше 8 лет и лицами с ограниченными физическими, сенсорными или умственными способностями, а также лицами, не имеющими соответствующего опыта или знаний, если они пребывают под наблюдением или если им были даны инструкции по полностью безопасному использованию прибора и если они воспринимают сопутствующие риски. Недопустимо, чтобы с прибором играли дети. Дети без присмотра родителей не должны самостоятельно проводить чистку и уход.

2) Искробезопасность

Во избежание опасности поврежденный шнур питания подлежит замене производителем, его сервисной службой или специалистом с аналогичной квалификацией.

СПЕЦИАЛЬНЫЕ ПРАВИЛА БЕЗОПАСНОСТИ

Устройство должно устанавливаться в полном соответствии с национальными нормативами по электропроводке.

Следует поддерживать чистоту вентиляционных отверстий.

Соблюдайте рекомендации производителя средств ухода.

При хранении следует исключить возможность механических повреждений.

После включения прибора в сеть электропитания:

(1) Не используйте прибор, если вилка повреждена или плохо закреплена.

(2) Обязательно используйте электропитание 230 В пер. тока / 50 Гц.

(3) Отключайте прибор, если вы не используете его в течение долгого времени. (4) Всегда выключайте прибор и отключайте его от сети перед очисткой.

ПРЕДУПРЕЖДЕНИЕ: Для ускорения устранения обледенения и для очистки разрешается использовать только указанные производителем средства.

Запрещается сжигать устройство и делать в нем отверстия.

Следует учитывать, что хладагент может не иметь запаха.

ЗАЩИТА ОКРУЖАЮЩЕЙ СРЕДЫ

Безопасная для окружающей среды утилизация



Способствуйте защите окружающей среды!

Соблюдайте требования местных норм и законов: сдавайте вышедшие из строя электроприборы в специализированные центры сортировки отходов. Упаковка может быть переработана. Выбрасывайте упаковочные материалы в специальные контейнеры для упрощения работ специализированных центров по сортировке отходов.

ХАРАКТЕРИСТИКИ УСТРОЙСТВА

ТЕХНИЧЕСКИЕ ХАРАКТЕРИСТИКИ	
Номинальное напряжение	220-240V
Номинальная частота	50Hz
Номинальная мощность	850W
Индекс хладагента	R290
Количество хладагента	260g
Рабочая комнатная температура / Влажность	16°C - 35°C / 30%-80%RH
Класс защиты	I
Степень защиты	IPX0
Тип/номинал предохранителя	T1AL 250V
Модель	WAP-06EZ26

Данные были протестированы с выхлопной трубы <1 метр

ОБОЗНАЧЕНИЕ ДЕТАЛЕЙ

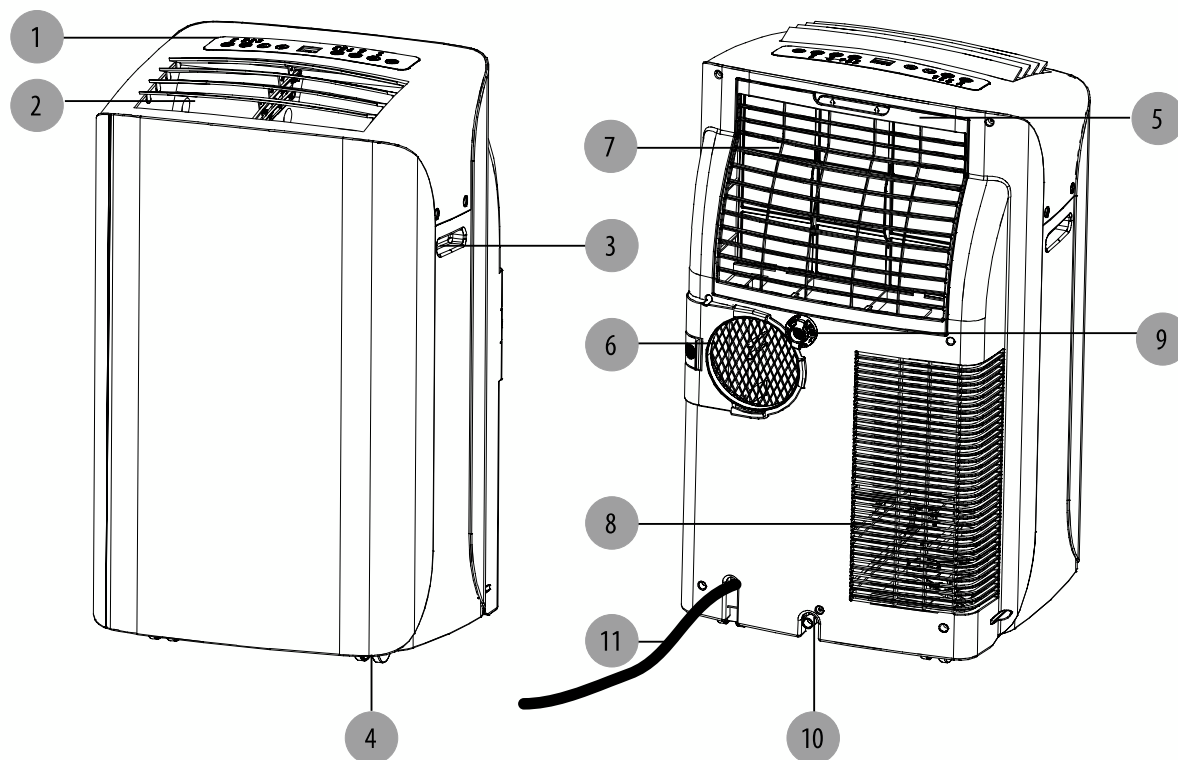

1. Панель управления
2. Выход воздуха
3. Рукоятки
4. Ролики
5. Воздушный фильтр
6. Панель управления (отбором тепла)
7. Воздухозаборник (Испаритель)
8. Воздухозаборник (Конденсатор)
9. Отверстие для слива воды в непрерывном режиме (только для работы функции осушения)
10. Выход для спуска воды (Замечание: убедитесь, в правильности установки отверстия для слива воды, прежде чем использовать устройство)
11. Сетевой шнур

ПРИМЕЧАНИЕ: Вручную откройте отверстие для выхода воздуха (№ 2) до желаемого положения

РАБОТА УСТРОЙСТВА

ПАНЕЛЬ УПРАВЛЕНИЯ

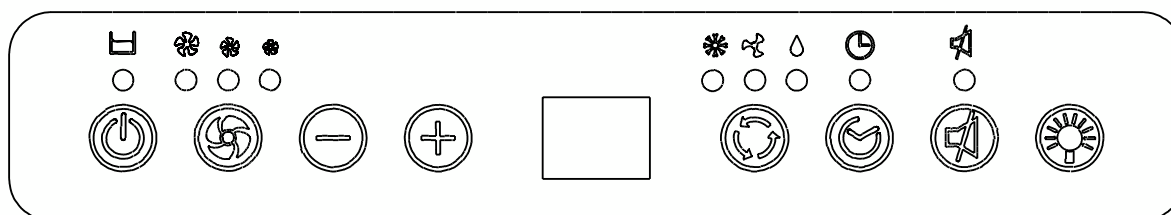

ВКЛ/ВЫКЛ

Эта кнопка позволяет включить или выключить прибор.

Выбор режима работы

Можно выбрать один из 3 режимов:

- Охлаждение
- Осушение
- Вентиляция

Для этого необходимо использовать кнопку выбора режима работы.

Индикатор показывает выбранные параметры.

• Режим охлаждения

При выборе режима охлаждения светится зеленый индикатор. При режиме охлаждения воздух охлаждается, а горячий воздух выводится наружу через отводную трубу. Отрегулируйте скорость работы вентилятора и температуру воздуха по желанию. Примечание: при использовании режима охлаждения отводной шланг должен выходить за пределы помещения.

• Режим снижения влажности

При выборе режима снижения влажности (осушения) светится зеленый индикатор. Из воздуха, проходящего через устройство, не работающее в полном режиме охлаждения, удаляется влага. Если температура окружающего воздуха превышает 25 °С, скорость работы вентилятора можно отрегулировать. В противном случае он будет работать в режиме «Низкая скорость».

Примечание: в режиме снижения влажности воздухообменные шланги должны вентилировать вовнутрь. Если воздух будет выдуваться наружу, это приведет к нагреву устройства.

• Режим вентилятора

При выборе режима вентиляции светится зеленый индикатор. Происходит вентиляция помещения без охлаждения.

Примечание: отводной шланг не используется в режиме вентиляции.

Регулировка скорости вентиляции

Можно установить три скорости вентиляции: высокая, средняя и низкая.

FUNKCJONOWANIE

Таймер

Автоматическое выключение:

Во время работы прибора нажмите на кнопку «Таймер» для установки автоматического выключения. Затем нажмите на кнопки " - " или " + " и выберите количество часов в режиме кондиционирования до автоматического выключения прибора.

Автоматическое включение:

Когда прибор находится в режиме ожидания, нажмите на кнопку «Таймер» для установки автоматического включения. Затем нажмите на кнопки " - " или " + " и выберите количество часов до автоматического включения прибора в режиме кондиционирования.

Примечание: таймер может быть установлен от 1 до 24 часов.

Регулировка температуры

- Используется для настройки работы термостата.
- По умолчанию отображается температура окружающей среды.
- Нажатием на кнопки " - " или " + " в режиме охлаждения отображается и регулируется установленная температура. Через 10 секунд появляется индикация температуры окружающей среды. Температура может быть отрегулирована только в режиме охлаждения.

Примечание: одновременное нажатие на кнопки " - " / " + " в течение более 3 секунд переключает индикацию на дисплее с градусов Цельсия на градусы Фаренгейта, и наоборот.

Индикатор заполнения резервуара

Когда внутренний резервуар полностью заполняется, Индикатор заполнения резервуара начинает светиться красным, причем устройство не будет работать, пока не резервуар не будет опорожнен.

Управление лампочками

Чтобы включить или выключить лампочки на передней и верхней панелях, нажмите кнопку управления лампочками.

Бесшумный режим

Если необходимо перейти в бесшумный режим, нажмите соответствующую кнопку.

После выключения устройства перед очередным включением рекомендуется выждать 3 минуты.

РАБОТА УСТРОЙСТВА

Пульт от кондиционера (батареи в комплект не входят)

Функции те же, что и на панели управления кондиционера.

Все функции прибора доступны с пульта.

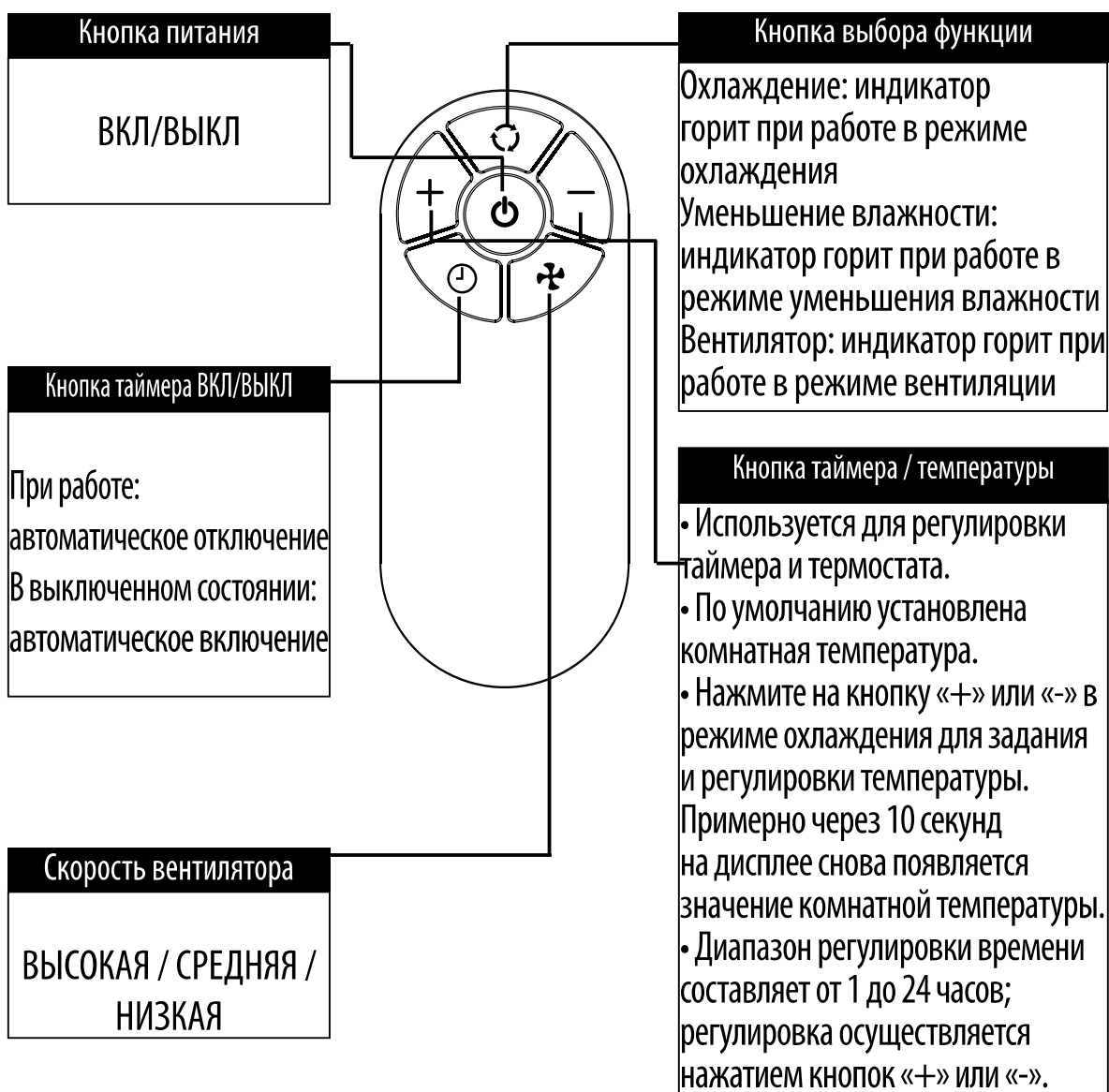

Примечания:

- Не роняйте пульт дистанционного управления.
- Не подвергайте пульт дистанционного управления прямому воздействию солнечных лучей.
- Пульт дистанционного управления должен находиться на расстоянии не менее 1 метра от телевизионного приемника или другого электроприбора.

РАБОТА УСТРОЙСТВА

Замена аккумулятора : снимите крышку на задней стороне пульта дистанционного управления и вставьте батареи, следя за полярностью (+) и (-).

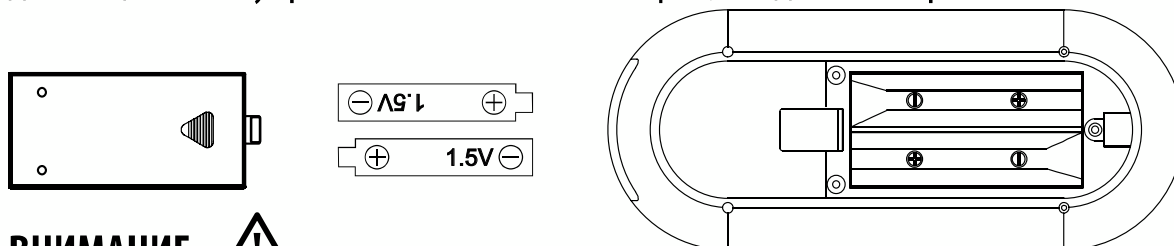

ВНИМАНИЕ

Используйте только батареи типа AAA или IEC R03 на 1,5 В.

Извлекайте батареи, если пульт ДУ не используется в течение месяца или дольше.

Не пытайтесь подзарядить батареи, входящие в комплект поставки.

Все батареи следует заменять одновременно.

Не выбрасывайте батареи в огонь, они могут взорваться.

ПОСТОЯННЫЙ СЛИВ

Если рядом с машиной имеются необходимые компоненты, для включения постоянного слива следуйте приведенным ниже инструкциям.

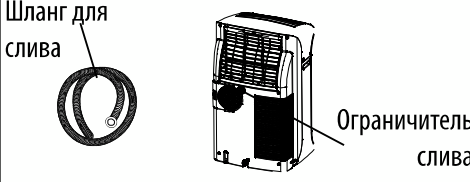
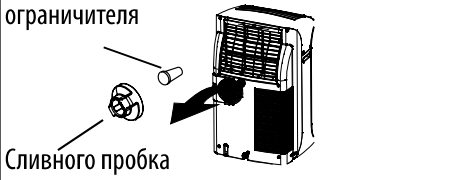
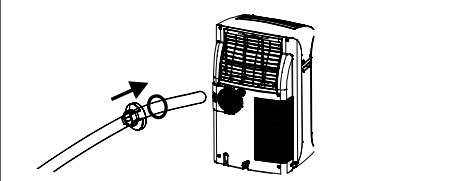
<p>1. Для слива воды подготовьте гибкий ПВХ шланг.</p>	<p>Обратная сторона устройства</p>  <p>Шланг для слива</p> <p>Ограничитель слива</p>
<p>2. Выньте пробку, расположенную в выпускном отверстии сливного устройства.</p> <p>3. Снимите прорезиненный ограничителя.</p>	<p>Прорезиненный ограничителя</p>  <p>Сливного пробка</p>
<p>4. Проведите сливной шланг через сливную пробку.</p> <p>5. Привинтите обратно пробку расположенную в выпускном отвести сливного устройства.</p>	

ограничитель - элемент, служащий для предотвращения вхождению шланга вглубь устройства.

УСТРАНЕНИЕ НЕИСПРАВНОСТЕЙ

Прибор может не работать не из-за неисправности; проверьте, все ли правильно включено, прежде чем обращаться в ремонтную мастерскую.

Проблема	Возможные причины
Прибор не работает	<ul style="list-style-type: none">• Перегорел размыкатель или предохранитель.• Подождите 3 минуты и попробуйте включить снова; возможно, защитное приспособление предотвращает преждевременное включение устройства.• Сели батареи на пульте ДУ.• Вилка плохо включена в розетку.
Отключение во время работы прибора	<ul style="list-style-type: none">• Установленная температура слишком близка к комнатной; установите более низкую температуру.• Отводное отверстие закрыто посторонним предметом. Устраните препятствие.
Прибор работает, но охлаждения не происходит	<ul style="list-style-type: none">• Открыты дверь или окно.• Работает нагревательный прибор - калорифер, лампа и т.д.• Забился воздушный фильтр; почистите его.• Заблокировано отверстие для забора или отвода воздуха.• Установленная температура слишком высока.
Прибор не работает, загорается индикатор наполнения бачка	<ul style="list-style-type: none">• Слейте воду в заранее подготовленную емкость через сливную трубку на задней панели устройства. Если прибор не включается и после этого, обратитесь в ремонтную мастерскую.
Светодиодный дисплей "E1"	Ошибка датчика температуры
Светодиодный дисплей "E2"	Ошибка датчика катушки

УХОД И ОБСЛУЖИВАНИЕ

Обслуживание прибора	Обслуживание фильтра
<p>1. Отсоедините сетевой шнур</p> <p>Перед тем, как отсоединить шнур, выключите прибор.</p> 	<p>Фильтр следует чистить после каждый 100 часов работы.</p> <p>Выполните следующие процедуры :</p>
<p>2. Протрите мягкой сухой тканью.</p> <p>Если прибор загрязнился, очищайте его корпус тканью, смоченной мягким моющим средством.</p> 	<p>1. Выключите прибор и извлеките воздушный фильтр.</p> <p>Выключите прибор до того, как извлекать воздушный фильтр.</p> 
<p>3. Никогда не используйте для чистки летучие вещества, например, бензин, а также чистящий порошок.</p> 	<p>2. Очистите фильтр и установите его на место</p> <p>Если грязь не удаляется протиранием, промойте фильтр в теплой воде с добавлением моющего средства, затем просушите в прохладном месте, защищенном от прямых солнечных лучей, и установите в прибор</p> 
<p>4. Никогда не брызгайте водой на прибор.</p> <p>Внимание! Опасность поражения током!</p> 	<p>3. Если прибор используется в очень пыльных условиях, фильтр следует чистить каждые две недели.</p>

Обслуживание после эксплуатации

1. Если прибор не предполагается использовать в течение длительного времени, извлеките резиновую пробку из сливной трубки в нижней части устройства, чтобы слить воду.
2. Прежде чем поставить его на место, включите прибор в режиме вентилятора на несколько часов, чтобы исключить попадание влаги и последующее заплесневение бобин.
3. Выключите прибор, извлеките вилку из розетки и удалите батареи из пульта ДУ.
4. Почистите воздушный фильтр и установите на место.
5. Отсоедините отводящий шланг, уложите его для хранения, плотно закройте отверстие.

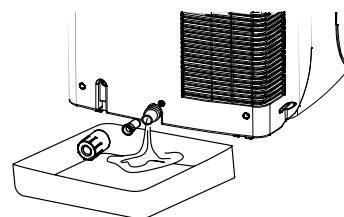

RU

(EU) N° 517/2014:

Запрещается выпускать вещество R290 в атмосферу: R290 является сжатым флуоресцирующим газом, указанным в Киотском протоколе, с потенциалом глобального потепления, равном 3.

AVERTISMENT

- Instalați și utilizați acest aparat numai așa cum este prezentat în acest manual de instrucțiuni. Utilizați cu grijă acest aparat în orice moment.
- Acest aparat este proiectat numai pentru climatizare la domiciliu.
- Nu modificați acest aparat în nici un mod pentru a evita pericolul.
- Reglementările legislației naționale privind echipamentele și instalațiile electrice trebuie respectate.
- Copiii nu trebuie să folosească acest aparat nesupravegheați.
- Din motive de siguranță, orice persoană cu o stare psihologică, fizică sau orice afecțiune care poate afecta judecata poate utiliza acest aparat numai dacă se află sub supravegherea unui adult responsabil.
- Din motive de siguranță, nu utilizați niciodată un cablu de alimentare deteriorat; consultați întotdeauna producătorul sau un centru de service tehnic autorizat dacă aparatul necesită reparații.
- Este esențial ca aparatul să fie conectat la un sistem de împământare eficient, verificat de un electrician calificat.
- Nu se recomandă utilizarea de cabluri prelungitoare.
- Filtrul de aer trebuie curățat minimum o dată pe săptămână.
- Nu așezați aparatul de aer condiționat în apropierea niciunul aparat de încălzire.
- Aparatul trebuie transportat în poziție verticală sau pe o parte. Toată apa din circuitul interior trebuie golită înainte de mutare. Porniți aparatul cu cel puțin o oră mai târziu.
- Substanțele inflamabile sau recipientele sub presiune (de exemplu, spray-uri cu aerosoli) trebuie păstrate la o distanță minimă de 50 cm.
- Aparatul nu trebuie instalat în camere care conțin sulf, gaz sau ulei.
- Nu trageți de cablul de alimentare pentru a deconecta aparatul; deconectați întotdeauna aparatul înainte de a efectua orice curățare sau întreținere.

AVERTISMENT

- Nu depășiți o impedanță mai mare de 0,347 ohmi a alimentării la care este conectat aparatul. Nerespectarea poate determina furnizorul de energie electrică să impună restricții de conectare. Consultați furnizorul de energie electrică în cazul în care utilizarea echipamentului depășește 0,347 ohmi.
- Nu depozitați nimic pe aparat, în special obiecte grele sau fierbinți.
- Reparațiile trebuie realizate numai centrele de service autorizate de producător. Nerespectarea poate constitui un pericol.
- Nu depozitați aparatul acoperit cu saci de plastic.

Aveți în vedere protecția mediului când eliminați ambalajul aparatului sau aparatul ajuns la sfârșitul duratei sale de funcționare.

Avertismentele suplimentare pentru aparate cu gaz refrigerant R290 (consultați plăcuța de identificare pentru tipul de gaz refrigerant folosit)



- **ÎNAINTE DE A UTILIZA APARATUL, CITIȚI MANUALUL CU ATENȚIE**



- Gazul refrigerant R290 respectă directivele europene de mediu.
- Acest aparat conține aproximativ 260 g de gaz refrigerant R290.
- Nu perforați sau ardeți.
- Utilizați numai accesorii recomandate de fabricant pentru dezghețare sau curățare.

AVERTISMENT

- Nu folosiți aparatul într-o cameră cu surse de aprindere care funcționează în mod continuu (de exemplu, flăcări deschise, un aparat cu gaz pornit sau un încălzitor electric pornit).
- Nu perforați niciuna dintre componentele circuitului de agent frigorific.
- Gazul refrigerant poate fi inodor.
- O suprafață mai mare de 13 m² este necesară pentru instalarea, utilizarea și depozitarea aparatului.
- Stagnarea scurgerilor posibile de gaz refrigerant în camere neventilate poate cauza incendiul sau riscul de explozie dacă agentul frigorific vine în contact cu încălzitoare electrice, plite sau alte surse de aprindere.
- Aveți grijă când depozitați aparatul pentru a preveni defecte mecanice.
- Doar persoanele autorizate de o agenție acreditată, care să certifice competența lor de a utiliza agenți frigorifici în conformitate cu legislația din domeniu trebuie să lucreze la circuitele de agent frigorific.
- Toate reparațiile trebuie efectuate în conformitate cu recomandările producătorului.
- Întreținerea și reparațiile care necesită asistența altor categorii de personal calificat se efectuează sub supravegherea specialiștilor în utilizarea de agenți frigorifici inflamabili.

AVERTISMENT

Eliminați corect produsul la sfârșitul duratei sale de funcționare.

Nu aruncați împreună cu deșeurile menajere, duceți-l la un centru specializat de colectare a deșeurilor sau un comerciant care oferă acest serviciu. Eliminarea corectă permite reciclarea, conservarea energiei și a resurselor și evită consecințe negative pentru mediu și sănătate. Consultați simbolul toberon cu roți barat pentru a vă aminti.



CONEXIUNI ELECTRICE

- Nerespectarea acestor instrucțiuni de siguranță importante anulează orice responsabilitate din partea producătorului

Înainte de a conecta aparatul la priza de alimentare, asigurați-vă că:

- Valoarea indicată pe plăcuța de identificare este aceeași cu cea a alimentării de la rețea.
- Priza electrică și circuitul electric au capacități suficiente pentru aparat.
- Priza de rețea se potrivește cu ștecărul. Dacă este necesar, solicitați unei persoane calificate să înlocuiască ștecărul.
- Asigurați-vă că priza de rețea este împământată.

SIMBOLURI DE AVERTIZARE



Citiți instrucțiunile



Atenție



Masă de protecție (masă)

INSTRUCȚIUNI GENERALE DE SECURITATE

Înainte de a utiliza aparatul, citiți aceste instrucțiuni în totalitate și păstrați-le pentru a le consulta ulterior. Dacă este necesar, dați mai departe aceste instrucțiuni unei alte persoane. ATENȚIE: În cazul utilizării sculelor electrice, trebuie respectate întotdeauna măsurile de precauție de securitate de bază, pentru a reduce riscul de incendiu, de electrocutare și de vătămare corporală.

1) Generalități

Asigurați-vă că acest aparat are caracteristici compatibile cu cele ale instalației dumneavoastră electrice.

Acest aparat nu este prevăzut pentru utilizarea de către persoane (inclusiv

INSTRUCȚIUNI GENERALE DE SECURITATE

copii) ale căror capacități fizice, senzoriale sau mentale sunt reduse sau de către persoane lipsite de experiență sau care nu posedă cunoștințele necesare, cu excepția cazului în care acestea au putut beneficia, prin intermediul unei persoane care răspunde de siguranța lor, de o supraveghere sau de instrucțiuni prealabile privind utilizarea aparatului.

Se recomandă supravegherea copiilor pentru a fi siguri că nu se joacă cu aparatul.

Curățarea și întreținerea nu trebuie efectuate de copii dacă nu sunt supravegheați.

Pentru a preveni orice risc de electrocutare, nu introduceți aparatul în apă, nici în vreun alt lichid și nu-l utilizați în apropiere de apă. Acest aparat este destinat doar pentru utilizarea în interior.

Nu puneți niciun obiect pe aparat.

Nu utilizați aparatul fără filtru.

Nu deconectați aparatul dacă aveți mâinile ude: risc de electrocutare.

Nu transportați aparatul când este în funcțiune.

Așezați-l pe o suprafață plană și sigură. Pentru a preveni orice accident, nu-l lăsați la îndemâna copiilor.

Orice utilizare și/sau modificare neautorizată a acestui aparat poate fi periculoasă, atât pentru sănătatea dumneavoastră, cât și pentru propria

dumneavoastră securitate.

Nu introduceți niciun obiect în aparat, nici nu-l demontați.

Anumite aparate de **încălzit sunt prevăzute** cu un protector termic, neputând porni în mod automat, ci numai dacă aparatul este debransat. Instrucțiunile acestor aparate trebuie să conțină următoarele puncte:

ATENȚIE: pentru a evita pericolul datorat repornirii accidentale a protectorului termic, acest aparat nu trebuie alimentat printr-un dispozitiv de comutare externă, ca de exemplu un cronometru, nici nu trebuie racordat la un circuit aflat în mod obișnuit sub tensiune sau oprit de către furnizorul de energie electrică.

Acest aparat poate fi utilizat de către copii având cel puțin 8 ani și de către persoane ale căror capacități fizice, senzoriale sau mentale sunt reduse sau care sunt lipsite de experiență și nu posedă cunoștințele necesare, dacă aceștia (acestea) sunt corect supravegheați (supravegheate) sau dacă li s-au dat instrucțiuni privind utilizarea aparatului în deplină siguranță și dacă au înțeles riscurile survenite. Copiii nu trebuie să se joace cu acest aparat.

Curățarea și întreținerea nu trebuie să fie efectuate de către copii fără supraveghere.

2) Securitatea electrică

În cazul în care cablul de alimentare este deteriorat, acesta trebuie înlocuit de către fabricant, de către service-ul său postvânzare sau de către persoane cu calificare asemănătoare, pentru a evita orice pericol.

INSTRUCȚIUNI SPECIFICE DE SIGURANȚĂ

Aparatul trebuie instalat conform reglementării naționale în materie de cablaj.

Mențineți libere orificiile de aerisire.

Respectați recomandările producătorului în materie de întreținere.

Aparatul trebuie depozitat în așa fel încât să fie evitată orice deteriorare mecanică.

Atunci când aparatul este racordat la alimentatorul electric:

- (1) Nu utilizați aparatul dacă ștecherul este defect sau dacă priza este fixată necorespunzător.
- (2) Utilizați întotdeauna o putere de alimentare de 230 V C.A./50 Hz.
- (3) Debransați aparatul de la sursă, dacă nu îl utilizați timp îndelungat.
- (4) Opriți întotdeauna aparatul și debransați-l de la sursă atunci când îl curățați.

AVERTISMENT: Pentru a accelera răcirea sau pentru curățare, nu utilizați alte mijloace decât cele indicate de producător.

Sunt interzise spargerea sau distrugerea.

Rețineți că agenții de răcire sunt uneori inodori.

PROTECȚIA MEDIULUI

Eliminați deșeurile respectând mediul



Contribuiți la protecția mediului!

Vă rugăm să respectați reglementările locale: după scoaterea din folosință, predați aparatele dumneavoastră electrice la un centru de triere adecvat. Ambalajul este reciclabil. Aruncați ambalajul respectând mediul, facilitând colectarea acestuia de către centrele de triere selectivă.

CARACTERISTICILE APARATULUI

CARACTERISTICI TEHNICE	
Tensiune nominală	220-240V
Frecvență nominală	50Hz
Putere nominală	850W
Referința agentului de răcire	R290
Cantitate de refrigerant	260g
Temperatura ambiantă de funcționare / Umiditate	16°C - 35°C / 30%-80%RH
Putere nominală de intrare la căldură	I
IP number	IPX0
Tipul de sigurantă / Nota	T1AL 250V
Model	WAP-06EZ26

Datele au fost testate cu tub de evacuare < 1 metru

IDENTIFICAREA PIESELOR

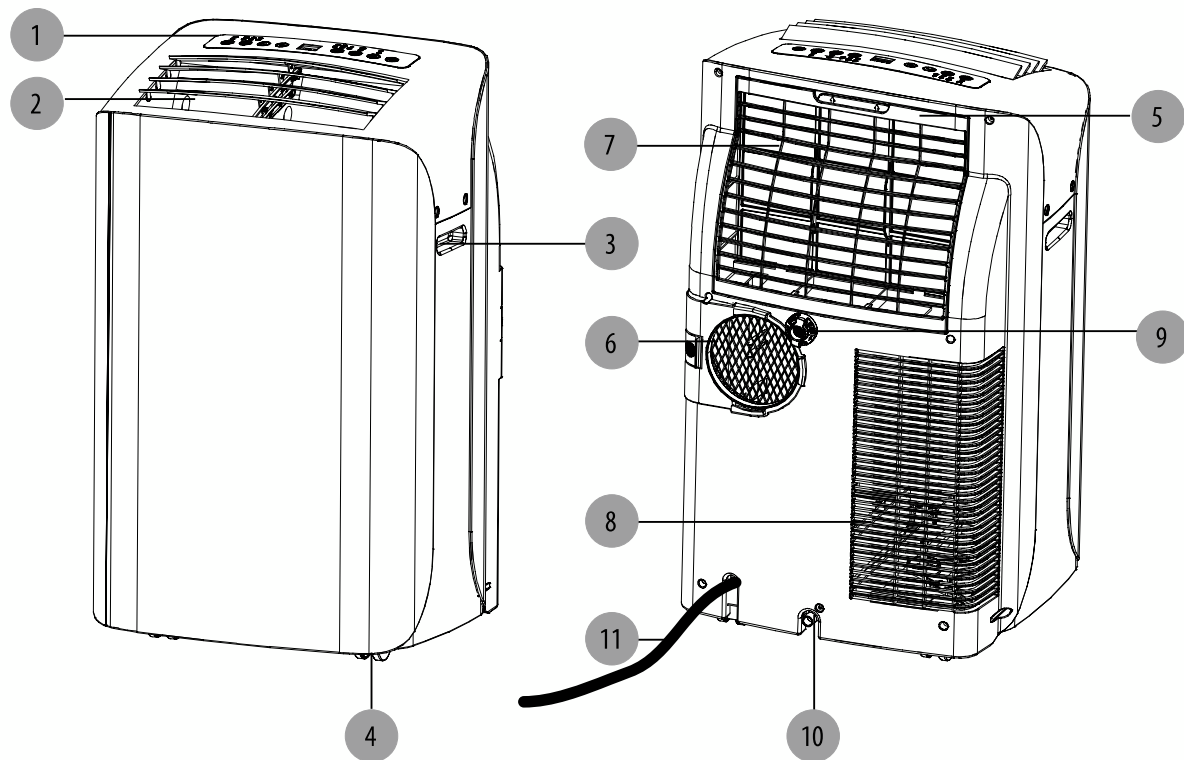

1. Panou de comandă
2. Ieșire aer
3. Mâner
4. Rolă
5. Filtru de aer
6. Ieșire aer (evacuarea căldurii)
7. Intrare aer (Evaporator)
8. Intrare aer (Condensator)
9. Ieșire de golire a apei în modul golire continuă (doar pentru funcția dehumidificare)
10. Ieșire de golire apă (Observație: asigurați-vă că ieșirea de golire a apei este instalată corect, înainte de a utiliza aparatul)
11. Cablu de alimentare

RO

OBSERVAȚIE: Deschideți manual ieșirea de aer (ref. 2) până în poziția dorită.

FUNȚIONARE

PANOU DE COMANDĂ

Ecran cu cristale lichide:

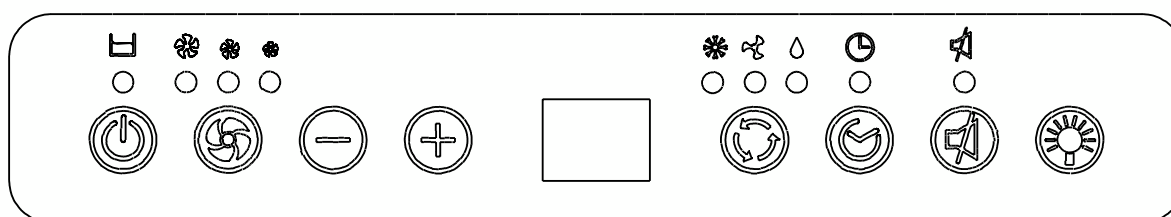

Comandă Pornire/Oprire 

Această comandă permite pornirea și oprirea aparatului.

Comanda de mod 

Puteți alege între 3 moduri:

• Răcire • Dezumidificare • Ventilație

Pentru aceasta, utilizați comanda de mod. Un indicator luminos indică reglajul actual.

• Modul răcire 

Când se selectează modul răcire, indicatorul luminos se aprinde în culoare verde. În modul răcire, aerul este răcit, iar aerul cald este evacuat spre exterior prin furtunul flexibil de evacuare. Reglați viteza ventilatorului și temperatura aerului după cum doriți.

Observație: în modul răcire, furtunurile flexibile de evacuare trebuie să scoată aerul spre exterior.

• Modul dezumidificare 

Când se selectează modul dezumidificare, indicatorul luminos se aprinde în culoare verde. Aerul este dezumidificat în momentul în care traversează unitatea, fără a fi totuși răcit complet. Dacă temperatura ambiantă este mai mare de 25 °C, viteza de ventilație poate fi reglată. Dacă nu, aceasta este blocată în modul « Lentă ».

Observație: în modul dezumidificare, furtunurile flexibile de evacuare trebuie să scoată aerul spre interior. Dacă scot aerul spre exterior, acest lucru va duce la răcirea camerei.

• Modul ventilație 

Când se selectează modul ventilație indicatorul luminos se aprinde în culoare verde. Aerul circulă în cameră, fără a fi răcit.

Observație: în modul Ventilație, furtunul flexibil de evacuare a aerului poate fi deconectat de la aparat.

Comanda vitezei de ventilație 

Se pot regla trei viteze de ventilație: rapidă, medie și lentă.

FUNȚIONARE

Ceas

Oprirea automată:

Când aparatul este în funcțiune, apăsați pe butonul Ceas pentru a regla oprirea automată. Apăsați apoi pe " - " sau " + " pentru a selecta numărul de ore de funcționare în modul climatizare, înainte de oprirea automată a aparatului.

Punere în funcțiune automată:

Când aparatul este în modul Standby, apăsați pe butonul Ceas pentru a regla punerea în funcțiune automată. Apăsați apoi pe " - " sau " + " pentru a selecta numărul de ore înainte de pornirea automată a aparatului în modul climatizare.

Ceasul poate fi reglat între 1 și 24 de ore.

Comanda temperaturii

- Utilizată pentru reglarea termostatului.
- Temperatura ambiantă este afișată implicit.
- În modul răcire, dacă apăsați pe butonul " - " sau " + ", temperatura reglată se afișează și poate fi reglată.

După 10 secunde, afișajul revine la temperatura ambiantă. Temperatura nu poate fi reglată decât în modul răcire.

Observație: apăsați simultan pe butoanele " - "/" + " timp de peste 3 secunde pentru a comuta afișajul între gradele Celsius și Fahrenheit.

Lumină rezervor plin

În cazul în care rezervorul intern se umple, lumina rezervorului plin va deveni roșie și unitatea nu va funcționa până când nu este golită.

Comandă lampă

Apăsați butonul de comandă lampă pentru a porni și opri luminile panoului față și sus.

Mod silențios

Apăsați butonul de silențiozitate pentru a schimba funcționarea în modul silențios.

Când opriți climatizorul, așteptați 3 minute înainte de a-l repune în funcțiune.

FUNȚIONARE

Telecomanda climatizatorului (bateriile nu sunt furnizate)

Telecomanda are aceleași funcții ca panoul de comandă al climatizatorului.

Toate funcțiile sunt accesibile de pe telecomandă.

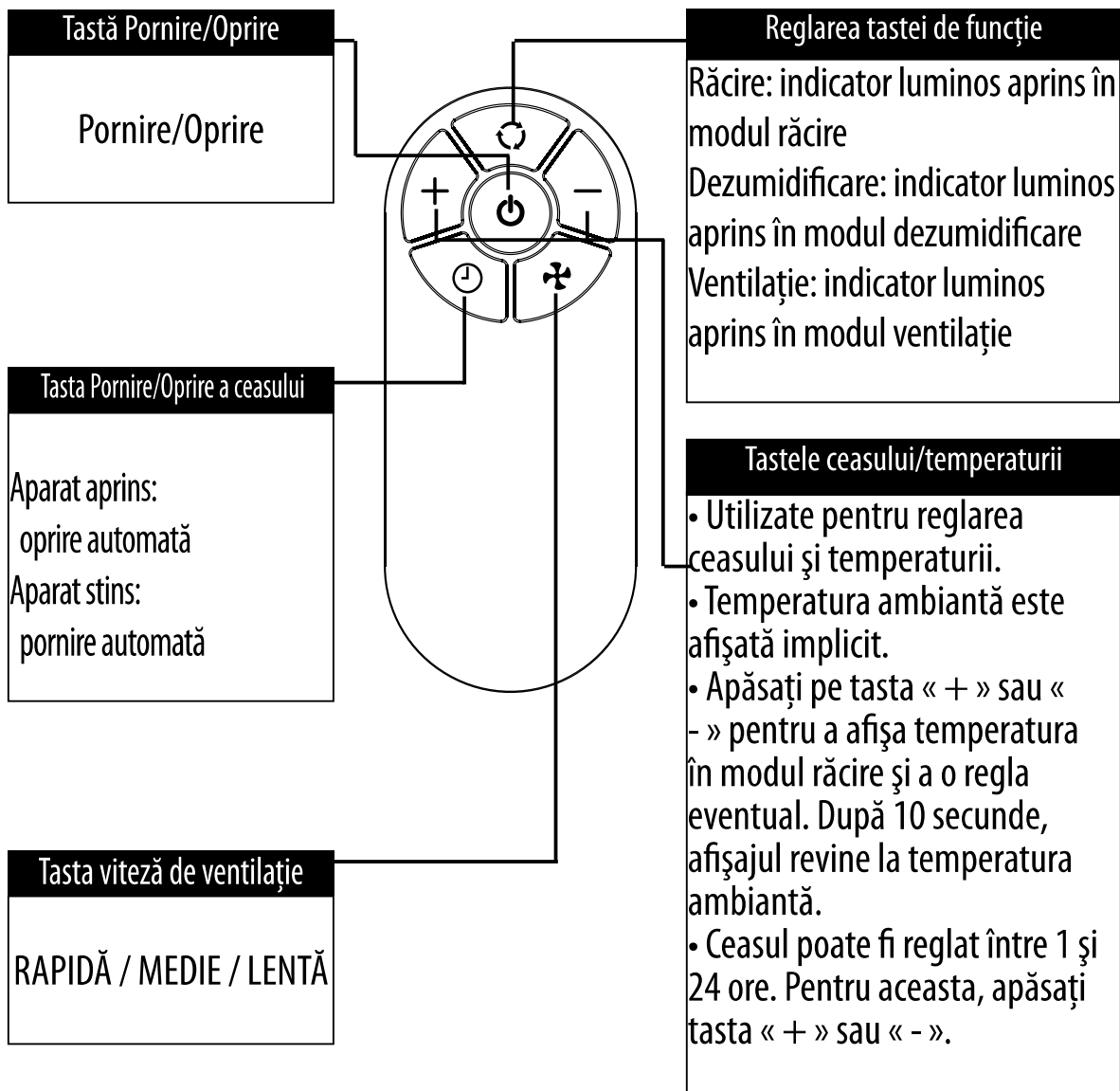

Observații:

- Nu lăsați telecomanda să cadă pe jos.
- Nu puneți telecomanda într-un loc expus razelor directe de soare.
- Telecomanda trebuie amplasată la cel puțin 1 metru de televizor sau de orice alt aparat electric.

FUNȚIONARE

Înlocuirea bateriilor: scoateți capacul din spatele telecomenzii și introduceți bateriile respectând polaritatea (+ și -).

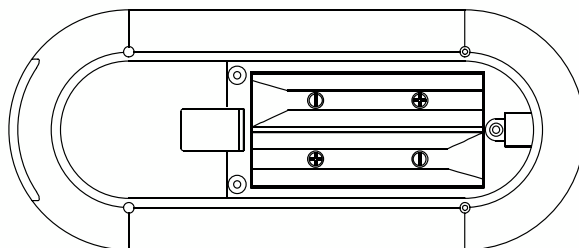
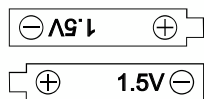
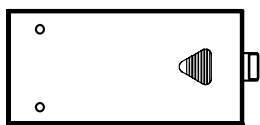

ATENȚIE

Folosiți doar baterii AAA sau IEC R03 1,5 V.

Dacă nu trebuie să utilizați telecomanda timp de o lună sau mai mult, scoateți bateriile.

Nu încercați niciodată să reîncărcați bateriile furnizate.

Înlocuiți toate bateriile în același timp.

Nu aruncați bateriile în foc. Risc de explozie.

GOLIREA CONTINUĂ

Urmați procedura de mai jos pentru a porni golirea continuă, dacă dispuneți de elementele necesare în apropiere de aparat.

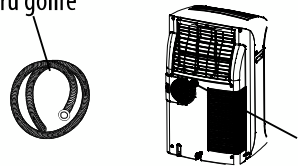
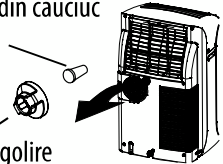
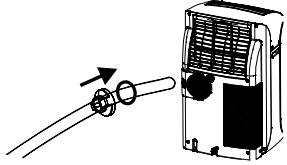
<p>1. Pregătiți un furtun flexibil de PVC pentru golirea apei.</p>	<p>Spatele aparatului</p> <p>Pentru golire</p>  <p>Opritor tub</p>
<p>2. Scoateți bușonul de la ieșirea de golire.</p> <p>3. Scoateți opritorul din cauciuc.</p>	<p>Opritorul din cauciuc</p>  <p>Bușon de golire</p>
<p>4. Treceți furtunul flexibil de golire prin bușonul de golire.</p> <p>5. Treceți la loc bușonul de la ieșirea de golire.</p>	

Opritorul este un element care nu lasă furtunul de golire să intre prea mult în aparat.

GHID DE DEPANARE

Cazurile următoare nu reprezintă întotdeauna defecțiuni. Verificați înainte de a contacta service-ul postvânzare.

Problemă	Analiză
Nu funcționează	<ul style="list-style-type: none">• Disjunctorul sau siguranța fuzibilă s-a ars.• Așteptați 3 minute și reporniți aparatul. Se poate întâmpla ca disjunctorul să nu lase aparatul să funcționeze.• Bateriile telecomenzii sunt descărcate.• Ștecherul nu este conectat corect.
Se oprește din funcționare în timpul utilizării	<ul style="list-style-type: none">• Dacă temperatura reglată este aproape de temperatura ambiantă, puteți să reduceți temperatura reglată.• Ieșirea de aer este obturată de un obstacol. Îndepărtați acest obstacol.
Funcționează dar nu răcește	<ul style="list-style-type: none">• Ușă sau fereastră deschisă.• Un alt aparat de încălzire funcționează în apropiere (calorifer, lampă, etc.).• Filtrul de aer este murdar. Curățați-l.• Ieșire sau intrare de aer colmatată.• Temperatura reglată excesivă.
Nu funcționează și indicatorul de apă se aprinde	<ul style="list-style-type: none">• Goliți apa într-un recipient, cu ajutorul furtunului de golire situat în spatele aparatului. Dacă aparatul tot nu funcționează, consultați un tehnician calificat.
afișaj cu LED-uri "E1"	Eroarea senzorului de temperatură
afișaj cu LED-uri "E2"	Eroarea senzorului bobinei

ÎNGRIJIRE ȘI ÎNTREȚINERE

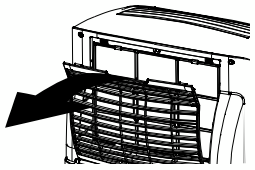
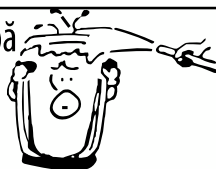
Întreținerea aparatului	Întreținerea filtrului de aer
<p>1. Deconectați aparatul din priză</p> <p>Opriiți aparatul înainte de a-l deconecta</p> 	<p>Filtrul de aer trebuie curățat după 100 de ore de utilizare.</p> <p>Pentru a-l curăța, procedați după cum urmează:</p>
<p>2. Ștergeți-l cu o cârpă uscată și moale .</p> <p>Dacă aparatul este foarte murdar, curățați-l cu ajutorul unei cârpe umezite și a unui detergent slab.</p> 	<p>1. Opriiți aparatul și scoateți filtrul de aer.</p> <p>Opriiți aparatul înainte de a scoate filtrul de aer.</p> 
<p>3. Nu utilizați niciodată produse volatile, cum ar fi benzina, sau pudră abrazivă, pentru a curăța aparatul.</p> 	<p>2. Curățați și reinstalați filtrul de aer</p> <p>În caz de murdărire evidentă, curățați cu apă caldă în care ați pus detergent. După ce ați terminat de curățat, lăsați filtrul să se usuce într-un loc ferit de căldură și de soare, înainte de a-l reinstala.</p> 
<p>4. Nu aruncați niciodată apă pe aparat.</p> <p>Atenție! Risc de electrocutare!</p> 	<p>3. În caz de utilizare a climatizatorului într-un mediu cu foarte mult praf, curățați filtrul de aer la fiecare două săptămâni.</p>

Întreținerea după utilizare
<p>1. Dacă aveți în vedere să nu utilizați aparatul pe o perioadă prelungită de timp, scoateți bușonul din cauciuc din orificiul de golire (din partea de jos a aparatului), pentru a goli apa.</p> <p>2. Înainte de a depozita aparatul, puneți-l să funcționeze în modul ventilator timp de mai multe ore, pentru a elimina orice urmă de umiditate de pe bobine și a evita astfel apariția mușcăiului.</p> <p>3. Opriiți aparatul și deconectați-l din priză, apoi scoateți bateriile din telecomandă și puneți-le bine.</p> <p>4. Curățați filtrul de aer și reinstalați-l.</p> <p>5. Scoateți furtunurile flexibile de aer și puneți-le bine. Obturați găurile ermetic.</p> 

(EU) N° 517/2014 :

Nu eliberați R290 în atmosferă: R290 este un gaz fluorurat cu efect de seră, reglementat de Protocolul de la Kyoto și al cărui Potențial de Încălzire Globală (PÎG) = 3.

WARNING

- Only install and operate this appliance as outlined in this instruction manual. At all times, use care when using this appliance.
- This appliance is only designed for home air-conditioning.
- Do not modify this appliance in any way to avoid danger.
- Electrical equipment and installations regulated by national legislation must be followed.
- Children must not use this appliance unsupervised.
- For safety reasons, anyone with psychological, physical or any medical condition that may impair judgment should only use this appliance when under the supervision of a responsible adult.
- For safety sake, never use a damaged power cable; always refer to the manufacturer or an authorized technical service centre if appliance requires repair.
- It is essential that the appliance is connected to an efficient earth system checked by a qualified electrician.
- The use of extension cables is not recommended.
- The Air filter should be cleaned a minimum of once a week.
- Do not place the air conditioner near any heating appliance.
- The appliance should be transported upright or on its side. Any internal circuit water should be emptied before moving. Do not turn on the appliance for at least one hour before starting it.
- Flammable substances or pressurised containers (eg aerosol cans) should be kept a minimum of 50cms away.
- The appliance should not be installed in rooms containing sulphur, gas or oil.
- Do not disconnect the appliance by pulling on the power cable; always disconnect the appliance before any cleaning or maintenance is undertaken .
- Do not exceed impedance greater than 0.347 ohm in supply the

WARNING

- appliance is connected to. Failure to comply may lead the supply authority to impose
- restrictions to connection. Please consult your energy supply authority if the use of equipment exceeds 0.347 ohm.
 - Do not store anything on top of the appliance, especially heavy or hot objects.
 - Repairs must only be undertaken by authorised service centres of the manufacturer. Failure to comply may be dangerous.
 - Do not store the appliance covered with plastic bags.
 - Remember the environment when disposing of packaging around the appliance and when the appliance has reached its used by date.

Additional warnings for appliances with R290 refrigerant gas (refer to the rating plate for the type of refrigerant gas used)



- **READ THE MANUAL CAREFULLY BEFORE USING THE APPLIANCE**



- R290 refrigerant gas complies with European environmental directives.
- This appliance contains approximately 260 g of R290 refrigerant gas.
- Do not pierce or burn.
- Use only implements recommended by the manufacturer for

WARNING

- defrosting or cleaning.
- Do not use the appliance in a room with continuously operating sources of ignition (eg. Open flames, an operating gas appliance or an operating electrical heaters).
- Do not perforate any of the components in the refrigerant circuit.
- Refrigerant gas may be odorless.
- A surface area greater than 13m² is necessary for the installation, use and storage of the appliance.
- Stagnation of possible leaks of refrigerant gas in unventilated rooms could lead to fire or an explosion hazard should the refrigerant come in contact with electric heaters, stoves or other sources of ignition.
- Use care when storing the appliance to prevent mechanical faults.
- Only persons authorized by an accredited agency certifying their competence to handle refrigerants in compliance with sector legislation should work on refrigerant circuits.
- All repairs must be carried out in accordance with the manufacturer's recommendations.
- Maintenance and repairs requiring the assistance of other qualified personnel must be carried out under the supervision of specialists in the use of inflammable refrigerants.

Correctly dispose of the product at the end of its working life.

Do not send to urban waste but use a specialized waste collection centre or a dealer providing this service. Correct disposal allows recycling, conserving energy and resources and avoids negative consequences to the environment and health. Refer to crossed out wheeled dustbin symbol as a reminder.



WARNING

ELECTRICAL CONNECTIONS

- Failure to follow these important safety instructions absolves all liability for the manufacturer .

Before plugging the appliance into the mains socket, ensure that:

- The value indicated on the rating plate must be the same as the mains power supply.
- The power socket and the electrical circuit are sufficient for the appliance.
- The main socket matches the plug. Replace the plug if necessary by a qualified person.
- Ensure the main socket is earthed.

SYMBOLS



Read the instructions



Caution



Protective Earth

GENERAL SAFETY INSTRUCTIONS

Read this instruction manual thoroughly before using the appliance and save it for future reference and if necessary pass the instruction manual on to a third party.

WARNING: When using electrical appliance, basic safety precautions should always be followed to reduce the risk of fire, electrical shock and personal injury.

1) General

Check if the electrical specifications of this appliance are compatible with your installation.

This appliance is not intended for use by persons (including children)

GENERAL SAFETY INSTRUCTIONS



with reduced physical, sensory or mental capabilities, or lack of experience and knowledge, unless they have been given supervision or instruction concerning use of the appliance by a person responsible for their safety.

Children should be supervised to ensure that they do not play with the appliance.

Cleaning and user maintenance shall not be made by children without supervision.

To protect against electrical hazard, do not immerse in water or other liquids. Do not use near water.

This appliance is for indoor use only.

Do not place objects on top of the unit.

Do not use the unit without the filter.

Do not unplug the unit if your hands are wet, electrical shock could occur.

Do not carry the appliance while it is operating.

Place it on a secure and level area. Keep out of reach of children to prevent any accident.

Unauthorized use and technical modifications to the appliance can lead to danger to life and health.

GENERAL SAFETY INSTRUCTIONS

Do not push any object into the appliance. Do not disassemble the appliance.

The instructions for **heating appliances** incorporating a non-self-resetting thermal cut-out that is reset by disconnection of the supply mains shall contain the substance of the following:

CAUTION: In order to avoid a hazard due to inadvertent resetting of the thermal cutout, this appliance must not be supplied through an external switching device, such as a timer, or connected to a circuit that is regularly switched on and off by the utility.

This appliance can be used by children aged from 8 years and above and persons with reduced physical, sensory or mental capabilities or lack of experience and knowledge if they have been given supervision or instruction concerning use of the appliance in a safe way and understand the hazards involved.

Children shall not play with the appliance.

Cleaning and user maintenance shall not be made by children without supervision

2) Electrical safety

If the supply cord is damaged, it must be replaced by the manufacturer, its service agent or similarly qualified persons in order to avoid a hazard.

SPECIFIC SAFETY RULES

The appliance shall be installed in accordance with national wiring regulations.

Keep ventilation openings clear of obstruction.

Servicing shall be performed only as recommended by the manufacturer.

The appliance shall be stored so as to prevent mechanical damage from occurring.

The method of connection of the appliance to the electrical supply:

(1) Do not operate the unit with a damaged plug or loose outlet.

(2) Use only the correct power supply-AC230V/50Hz.

(3) Remove the plug from the socket if the unit is not going to be used for a long period of time.

(4) Always turn the unit off and remove the power plug from the socket when cleaning.

WARNING: Do not use means to accelerate the defrosting process or to clean, other than those recommended by the manufacturer.

Do not pierce or burn.

Be aware that refrigerants may not contain an odour,

ENVIRONMENTAL PROTECTION

Environment friendly disposal



You can help protect the environment!

Please remember to respect the local regulations: hand in the non-working electrical equipments to an appropriate waste disposal centre. The packaging material is recyclable. Dispose of the packaging in an environmentally friendly manner and make it available for the recyclable material collection-service.

APPLIANCE SPECIFICATIONS

TECHNICAL CHARACTERISTICS	
Rated voltage	220-240V
Rated frequency	50Hz
Rated wattage	850W
Refrigerant number	R290
Refrigerant amount	260g
Ambient operating temperature	16°C - 35°C / 30%-80%RH
Protection class	I
IP number	IPX0
Fuse Type / Rating	T1AL 250V
Model	WAP-06EZ26

The data were tested with the exhaust tube < 1 meter.

IDENTIFICATION OF PARTS

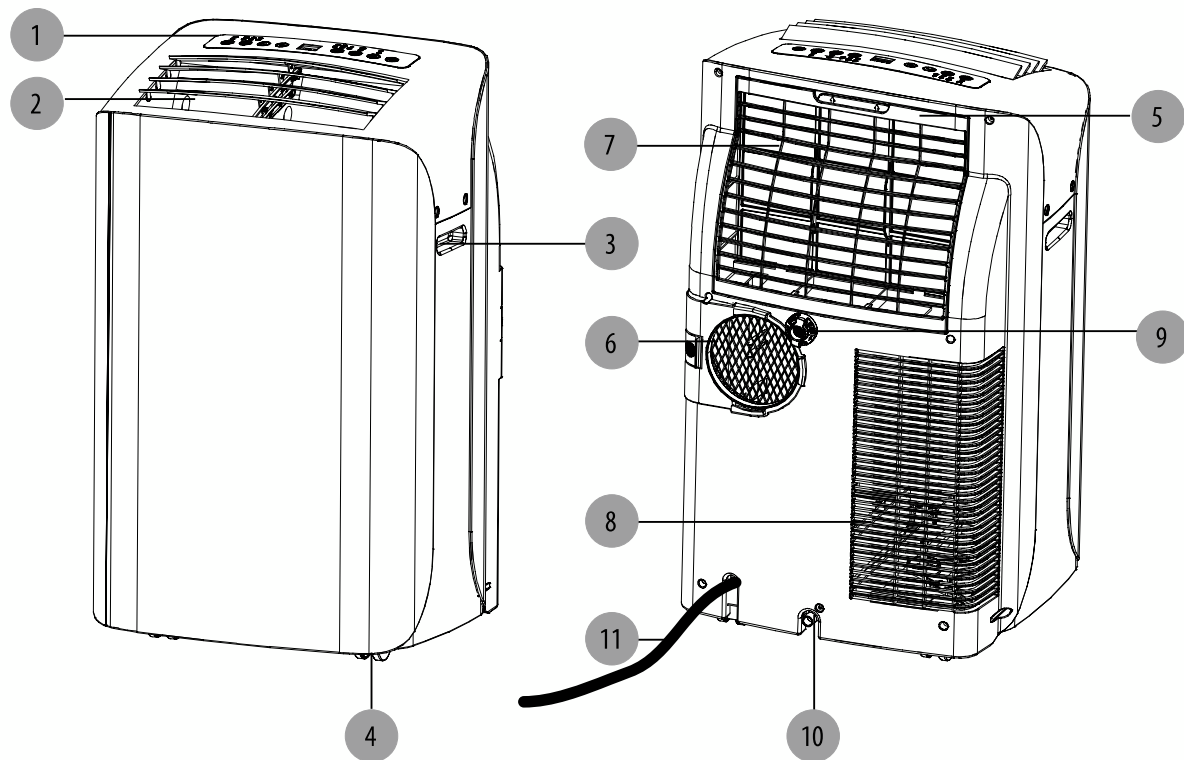

1. Control panel
2. Air outlet
3. Handle
4. Caster
5. Air Filter
6. Air outlet (Heat exchange)
7. Air intake (Evaporator)
8. Air intake (Condenser)
9. Water outlet drain for continuous drain operation (Dehumidifier mode only)
10. Water outlet drain (Note: Please ensure if the water outlet drain is well installed before use.)
11. Power supply cord

Note : Please manually open the air outlet (Item2) to desired position.

OPERATION

CONTROL PANEL

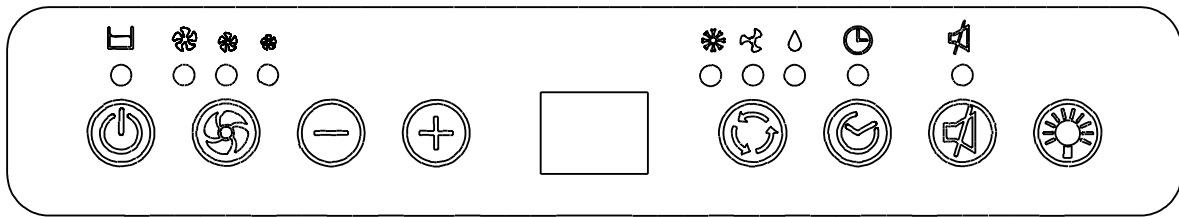

Power Control

The power control turns the unit on and off.

Mode Control

The Mode Control has 3 settings:

•Cool •Dehumidify •Fan

The settings are adjusted with Mode Control button. A light will indicate which setting is currently being used.

•Cooling Mode

When cool mode is selected, the indicator light will turn green. During the cooling mode the air is cooled and hot air is exhausted to the outside air through the exhaust tube. Adjust fan speed air through the temperature to suit your desired comfort level. Temperature setting range is 16°C ~ 32 °C.

Note : The air exchange hoses must vent outside the room when using cool mode.

• Dehumidify Mode

When dehumidify mode is selected, the indicator Light will turn green. Air is dehumidified as it passes through the unit, without being in full cooling mode. The fan will operate in med speed. If room temperature is higher than 25 Celsius degree, fan speed can be adjusted; otherwise fan speed is fixed to "low".

Note: If the unit is to be used as a dehumidifier, do not connect the exhaust hose let the warm air return to the room. Continuous drainage is then necessary.

•Fan Mode

When fan mode is selected the indicator light will turn green. Air is circulated throughout the room with no cooling.

Note : unit does not need to be vented in Fan mode

OPERATION

Fan Speed Control

The Fan Speed Control has 3 settings: High, Medium, and Low.

Timer

Auto turn off :

With machine in running mode, press timer button for or setting timer control. Press " - " or " + " to select number of hours you would like the unit to function before it automatically shuts off.

Auto turn on :

With machine in stand by mode, press timer button for setting timer control. Press " - " or " + " to select number of hours before the unit automatically starts running in air conditioning mode.

Note: The time is adjustable between 1-24 hours.

Temperature Controls

- Used for adjusting the thermostat.
- The default display is room temperature.
- In cooling mode, when " - " or " + " button is pressed, the set temperature is displayed and may be adjusted. After 10 seconds the display will revert back to room temperature. Temperature is only adjustable in cool mode.

Note : By pressing both " - " / " + " buttons at the same time, the display will switch between Celsius and Fahrenheit.

Tank Full Light

If the internal tank becomes full, the Tank Full Light will turn red and the unit will not operate until the unit has been drained.

Lamp Control

Press the lamp control button to turn the front and top panel lights on and off.

Silent Mode

Press the silent button to change the operation in silent mode.

Note : After switching the air conditioner off, you must wait 3 minutes before switching it back.

OPERATION

Air Conditioner Remote Control (batteries not included)

The functions work the same as your air conditioner's touch controls.

All key function can be accessed from the remote control.

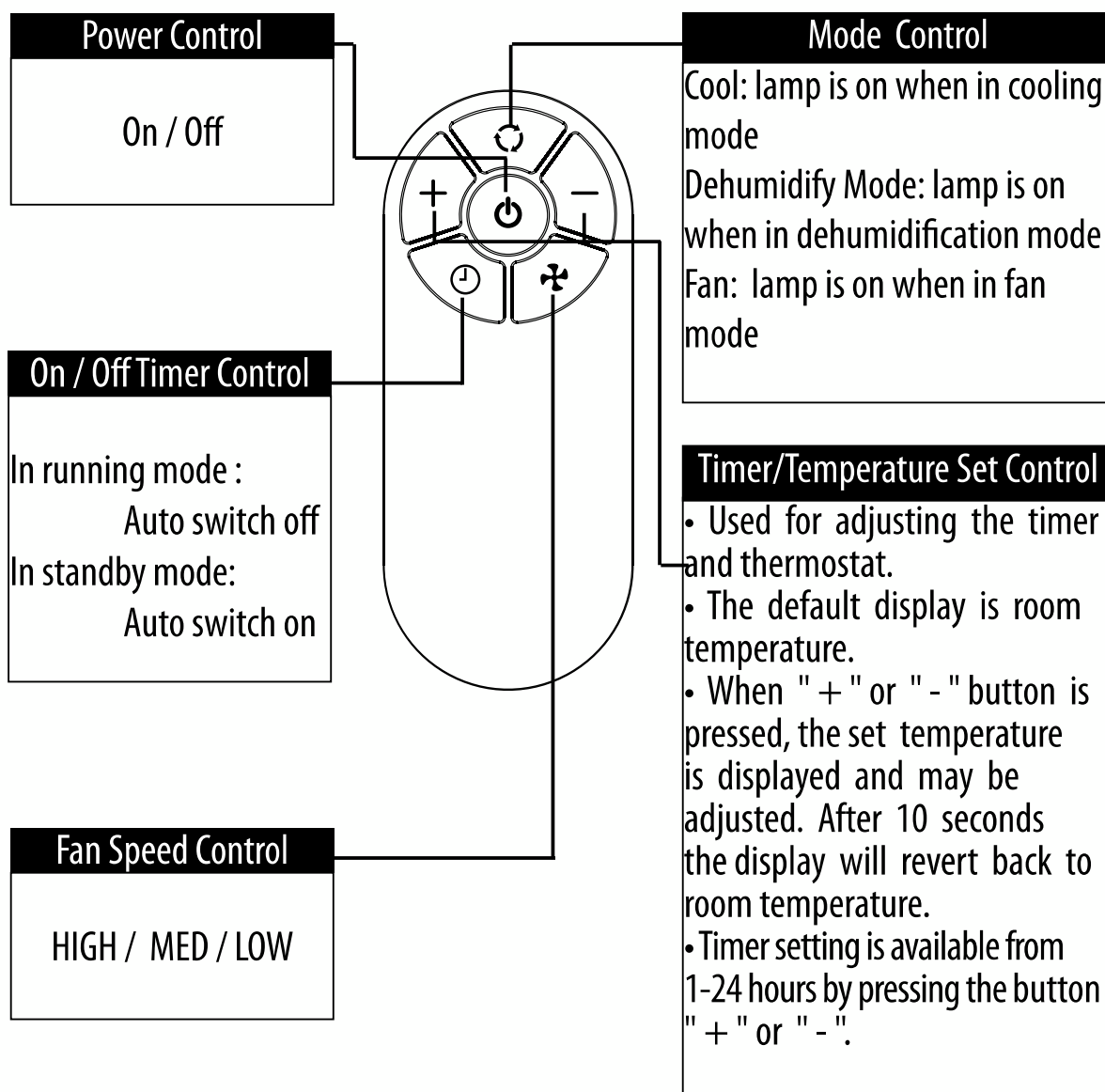

Notes:

- Do not drop the remote control.
- Do not place the remote control in a location exposed to direct sunlight.
- The remote control should be placed about 1 meter or more away from TV, or any electrical appliances.

OPERATION

Battery replacement : Remove the cover on the back of the remote control and insert the batteries with the (+) and (-) poles pointing in the proper direction.

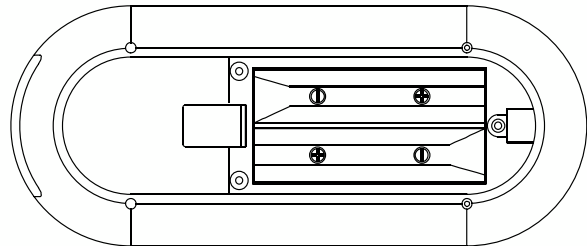
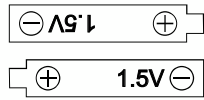
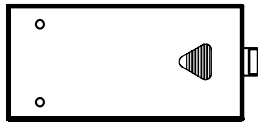

CAUTION

Use only AAA or IEC R03 1.5V batteries.

Remove the batteries if the remote control is not used for a month or longer.

Do not attempt to recharge the supplied batteries.

All batteries should be replaced at the same time, do not mix old battery .

Do not dispose of the batteries in a fire as they may explode.

CONTINUOUS DRAINAGE

The function of continuous drainage can be started in following steps when there is a good condition of drainage near by the unit.

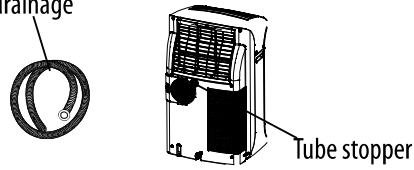
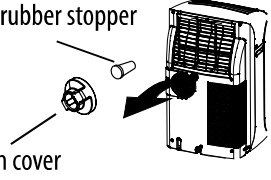
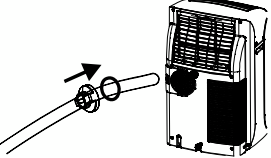





<p>1. Prepare PVC hose to drain out water</p>	<p>Back of the unit</p> <p>For drainage</p>  <p>Tube stopper</p>
<p>2. Take out drain cover from the drainage outlet. 3. Remove the soft rubber stopper inside the stopper.</p>	<p>Soft rubber stopper</p> <p>Drain cover</p> 
<p>4. Make the drainage pipe go through the ring of the stopper. 5. Screw the stopper back to the drainage outlet.</p>	

TROUBLESHOOTING

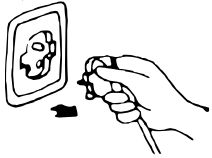
The following cases may not always be a malfunction, please check it before asking for service.

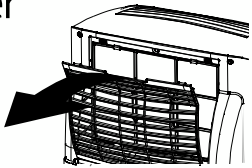
Trouble	Analysis
Does not run	<ul style="list-style-type: none"> •If the protector trip or fuse is blown, please wait for. •Please wait for 3 minutes and start again, protector device may be preventing unit from working. •If batteries in the remote control are used up. •If the plug is not properly plugged.
Stops running during operation	<ul style="list-style-type: none"> •If the set temperature is close to room temperature, you can lower the set temperature. •Air outlet be blocked by obstacle. Take the obstacle away.
Runs but does not cool	<ul style="list-style-type: none"> •If the door or window open. •If there is other heater appliance work nearby, like heater or lamp, etc... •The air filter is dirty, please clean it. •Air outlet or intake be blocked. •Set temperature is too high.
Does not run and water full indicator is lit	<ul style="list-style-type: none"> •Drain the water into a prepared container by the drainage pipe on the rear panel of the unit. If it still doesn't work, please consult a qualified technician.
LED display "E1"	<ul style="list-style-type: none"> •The temperature sensor error
LED display "E2"	<ul style="list-style-type: none"> •The coil sensor error

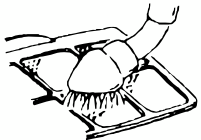
CARE AND MAINTENANCE

Appliance maintenance	Air filter maintenance
<p>1. Cut off the power supply</p> <p>Turn off the appliance first before disconnecting from power supply</p> 	<p>It is necessary to clean the air filter after using it for about 100 hours. Clean it as follows:</p>
<p>2. Wipe with a soft dry cloth.</p> <p>If unit is quite dirty use a mild detergent and damp cloth.</p> 	<p>1. Stop the appliance and remove the air filter</p> <p>Stop the appliance first, then pull back the air filter.</p> 
<p>3. Never use volatile substance such as gasoline or polishing powder to clean the appliance.</p> 	<p>2. Clean and reinstall the air filter</p> <p>If the dirt is conspicuous, wash it with a solution of detergent in lukewarm water. After cleaning, dry it in a shaded and cool place, then reinstall it....</p> 
<p>4. Never sprinkle water onto the main unit.</p> <p>Dangerous! Electric shock!</p> 	<p>3. Clean the air filter every two weeks If the air conditioner operates in an extremely dusty environment.</p>

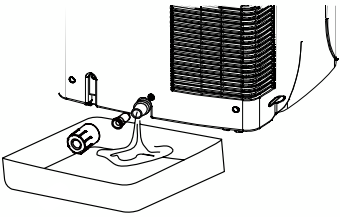
Maintenance after using
<p>1. If the appliance will not be used for a long time, be sure to pull out the rubber plug of the drain port underside, in order to drain the water.</p> <p>2. Before storing away run the unit in fan mode only for few hours to dry any moisture on the coils to prevent mold.</p> <p>3. Stop the appliance and pull out the power supply plug, then take out the batteries of remote controller and keep it in a safe place.</p> <p>4. Clean the air filter and reinstall it.</p> <p>5. Remove the air hoses and keep them in a safe place, and cover the hole tightly.</p> 

(EU) No. 517/2014:

Do not vent R-R290 into atmosphere: R290 is a fluorinated greenhouse gas, covered by Kyoto Protocol, with a Global Warming Potential (GWP) = 3.



ADEO Services - 135 Rue Sadi Carnot - CS 00001
59790 RONCHIN - France

ООО ЛЕРУА МЕРЛЕН ВОСТОК, 141031, Московская область,
Мытищинский район, г. Мытищи, Осташковское шоссе,
д.1, РОССИЯ

ТОВ «Леруа Мерлен Україна»,
вул. Полярна 17а, м. Київ 04201, Україна

* Garantie 2 ans / 2 años de garantía / Garantia de 2 anos / Garanzia
2 Anni / Εγγύηση 2 ετών / Gwarancja 2-letnia / Гарантия 2 года /
Гарантія 2 років / Garanție 2 ani / 2-year guarantee

Made in P.R.C. 2016

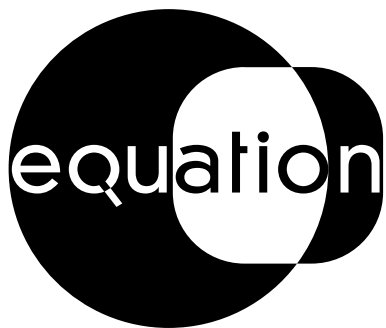

WAP-06EZ26

Local air conditioners
(portable air conditioners)

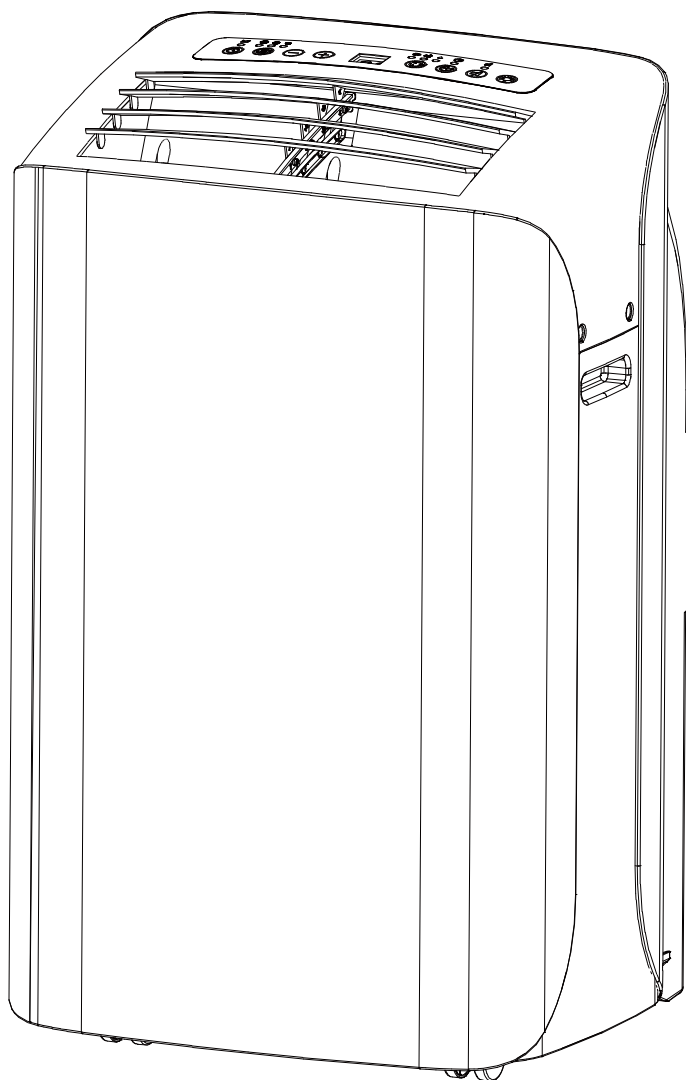

- FR** Notice de Montage -
Utilisation - Entretien
- ES** Instrucciones de Montaje,
Utilización y Mantenimiento
- PT** Instruções de Montagem,
Utilização e Manutenção
- IT** Istruzioni per il Montaggio,
l'Uso e la Manutenzione
- EL** Εγχειρίδιο συναρμολόγησης,
χρήσης και συντήρησης
- PL** Instrukcja Montażu,
Użytkowania i Konserwacji
- RU** Руководство По Сборке
и Эксплуатации
- RO** Manual asamblare,
utilizare și întreținere
- EN** Assembly - Use -
Maintenance Manual

EAN CODE : 3276000249276

Traduction de la version originale du mode d'emploi / Traducción de las Instrucciones originales / Tradução das Instruções Originais / Traduzione delle istruzioni originali / Μετάφραση των πρωτότυπων οδηγιών / tłumaczenie instrukcji oryginalnej / Перевод оригинала инструкции / Переклад оригінальної інструкції / Traducerea instrucțiunilor originale / Original Instructions



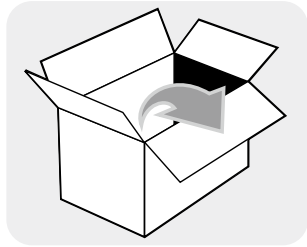

A

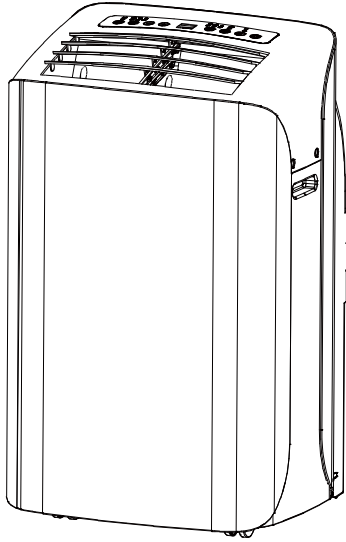

B

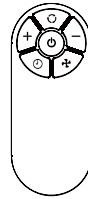

C

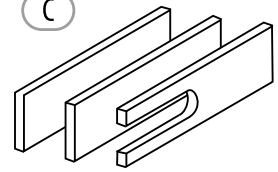

D

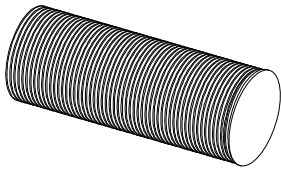

E

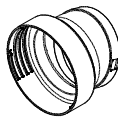

F

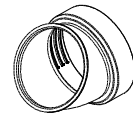

G

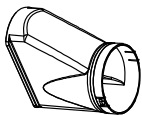

H



I

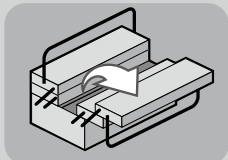

A

FR Montage

ES Montaje

PT Montagem

IT Montaggio

EL Συναρμολόγηση

PL Montaż

RU Сборка

UK Збірка

RO Montaj

EN Assembly

1

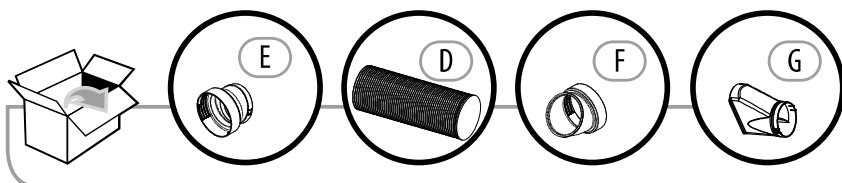
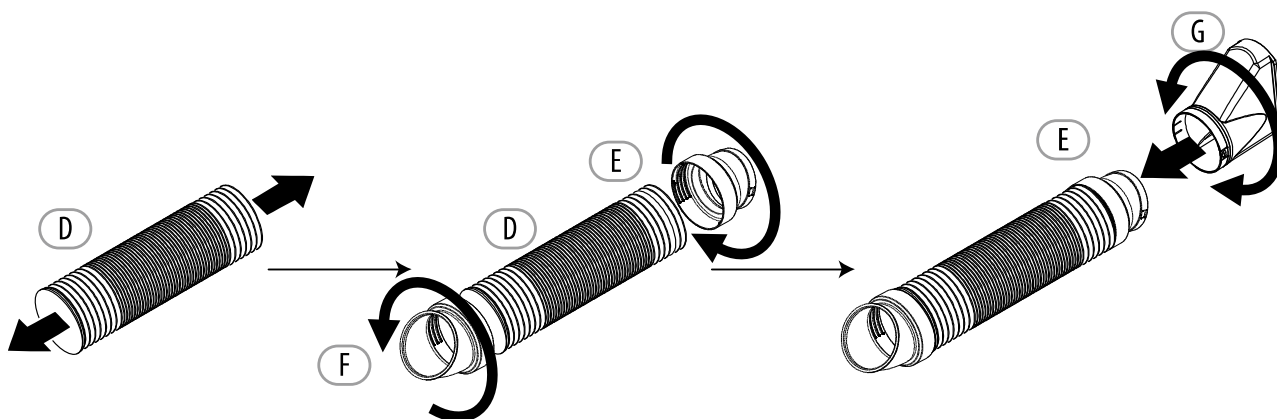

2

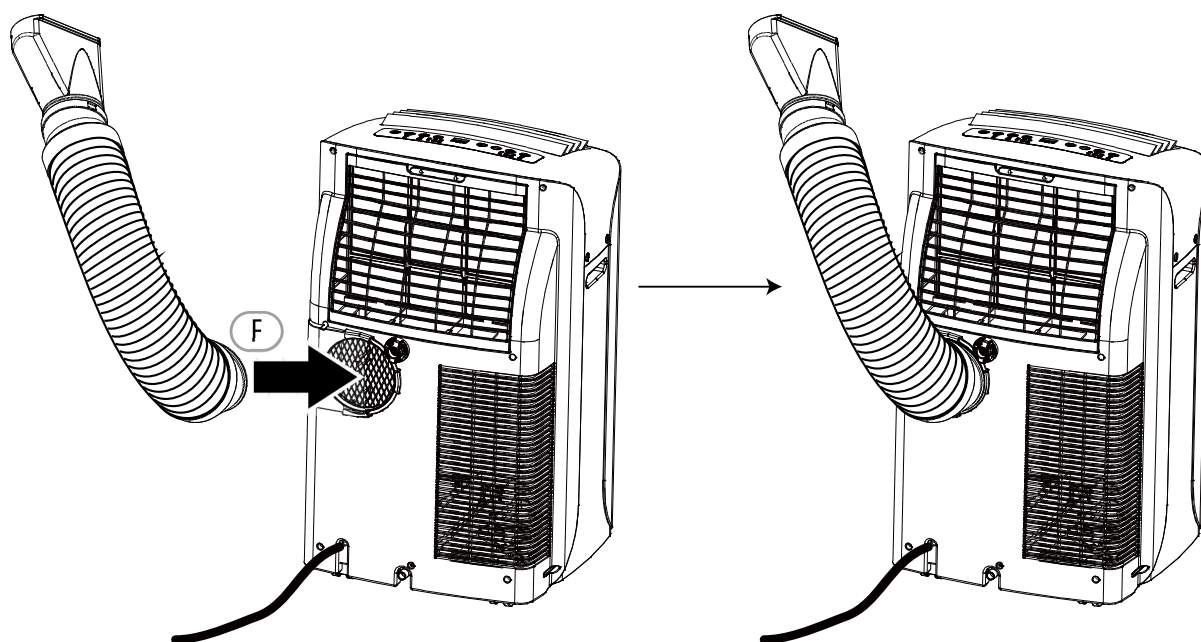

FR Montage

ES Montaje

PT Montagem

IT Montaggio

EL Συναρμολόγηση

PL Montaż

RU Сборка

UK Збірка

RO Montaj

EN Assembly

A

3

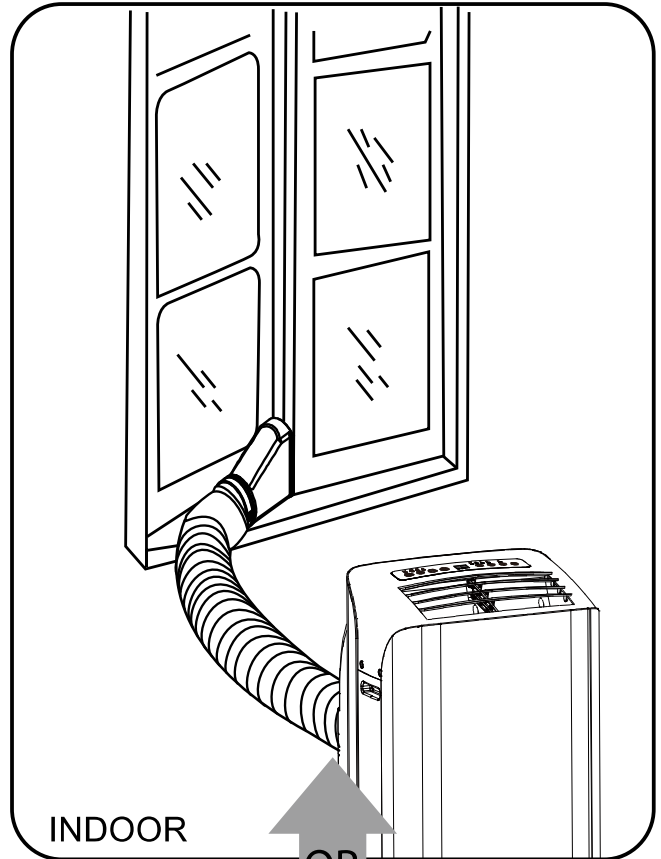
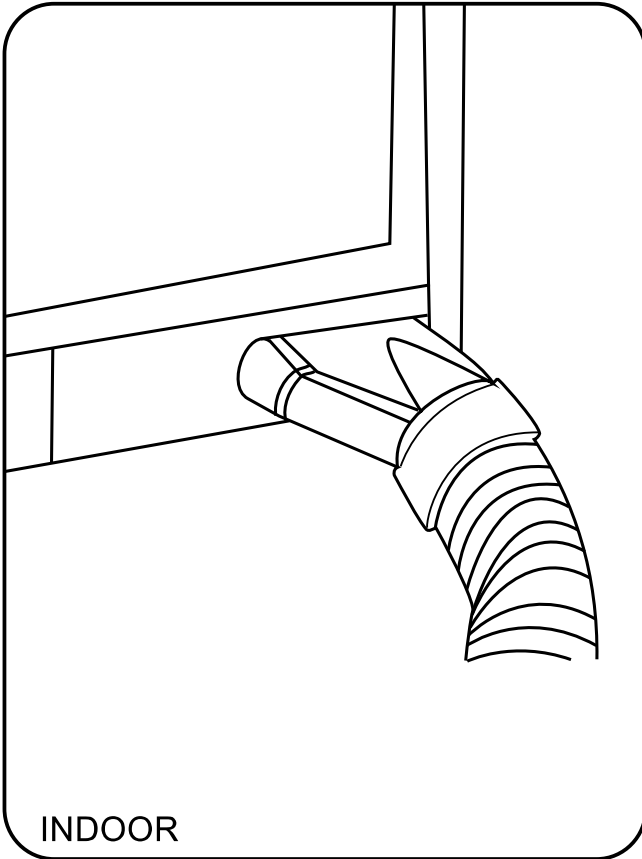

OR

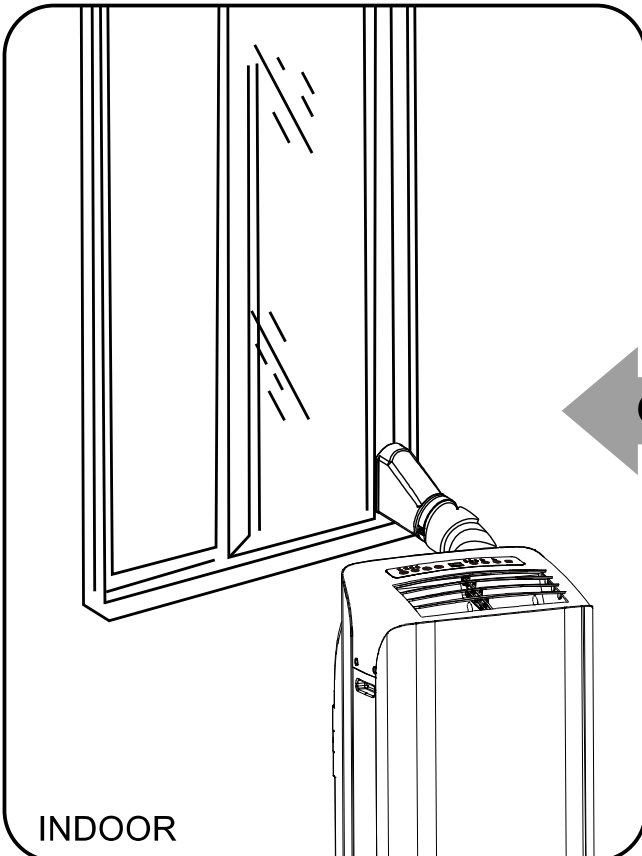

OR

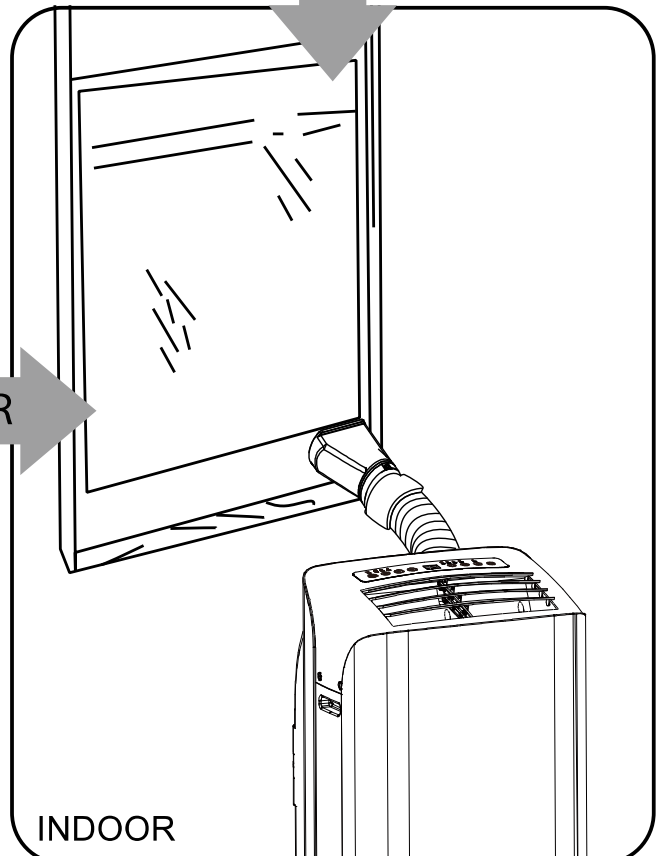

4

CLIMATISATION AVEC INSTALLATION

Si nécessaire, votre appareil peut également être installé de façon semi-permanente (Fig.1)

Procédez comme suit :

- Percez un trou dans un mur extérieur ou sur un vitrage de fenêtre. Respectez la hauteur et les dimensions du trou données en Fig. 2.
- Placez la bride de fixation fournie dans le trou.
- Installez le flexible d'échappement dans le boîtier, au dos de l'appareil.
- Raccordez l'autre extrémité du flexible d'échappement à la bride fixée précédemment au mur comme illustré Fig.3.

Lorsque le flexible n'est pas utilisé, couvrez le trou avec le capuchon pour connecteur.

REMARQUE :

En cas d'installation semi-permanente du climatiseur, laissez une porte légèrement ouverte (1 cm suffit) afin de garantir une ventilation correcte.

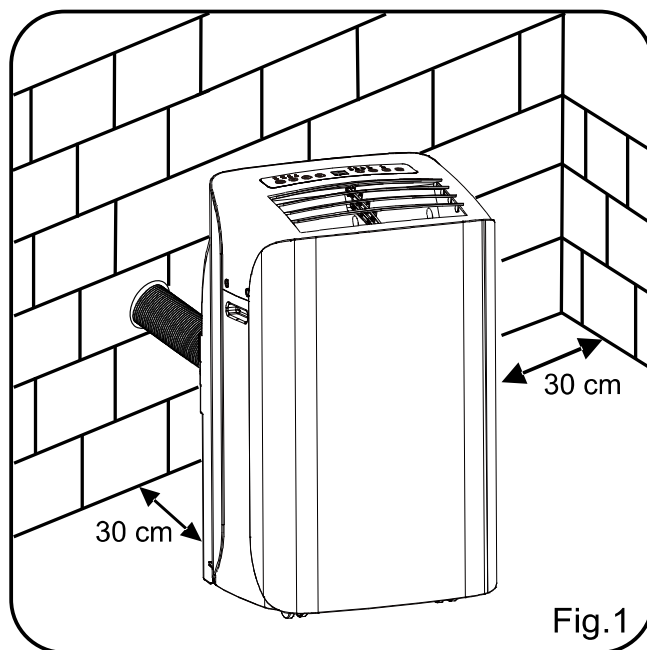
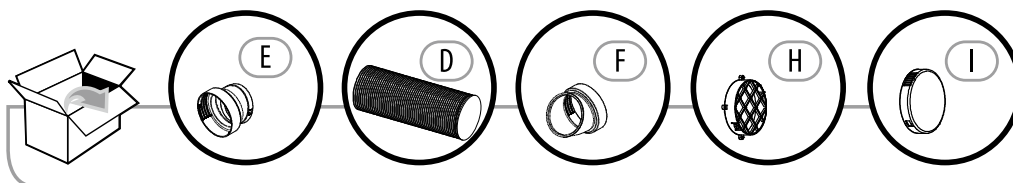

Fig.1



5

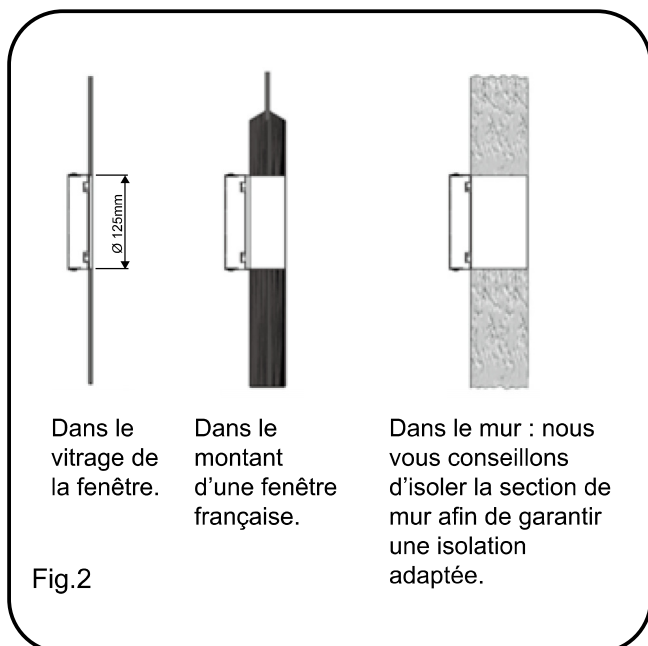

Fig.2

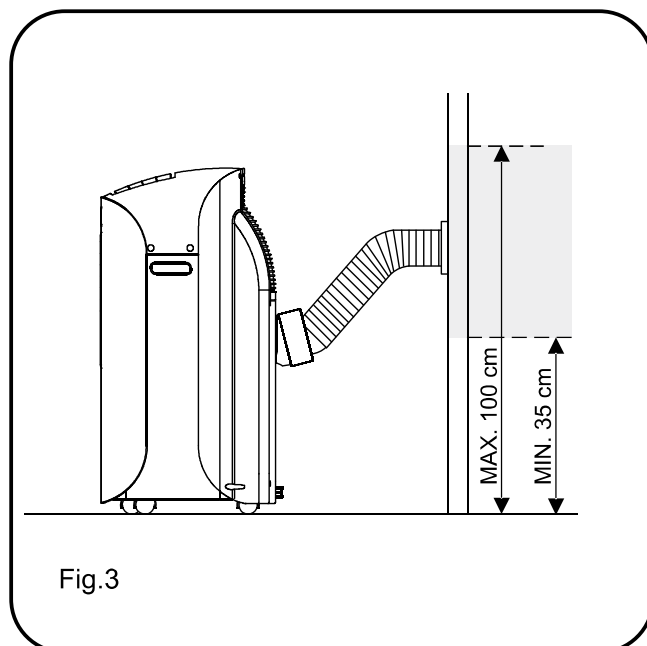
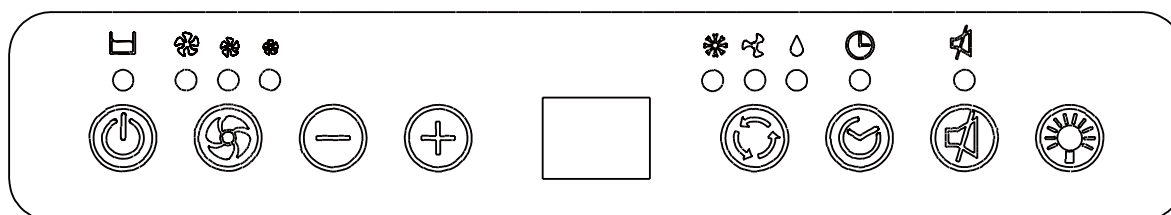

Fig.3

1 FONCTIONNEMENT

PANNEAU DE COMMANDE



Commande Marche/Arrêt

Cette commande permet de mettre l'appareil en marche et de l'arrêter.

Commande de mode

Vous pouvez choisir entre 3 modes :

• Refroidissement • Déshumidification • Veille

Pour cela, utilisez la commande de mode. Un témoin indique le réglage actuel.

• Mode refroidissement

Lorsque le mode refroidissement est sélectionné, le témoin s'allume en vert. L'air est refroidi et l'air chaud est évacué vers l'extérieur par le flexible d'échappement. Réglez la vitesse du ventilateur et la température de l'air comme vous le souhaitez.

Remarque : en mode refroidissement, les flexibles d'échappement d'air doivent ventiler vers l'extérieur.

• Mode déshumidification

Lorsque le mode déshumidification est sélectionné, le témoin s'allume en vert. L'air est déshumidifié lorsqu'il traverse l'unité, sans toutefois être complètement refroidi. Si la température ambiante est supérieure à 25 °C, la vitesse de ventilation peut être ajustée. Sinon, elle est bloquée en mode « Lente ».

Remarque : en mode déshumidification, les flexibles d'échappement doivent ventiler à l'intérieur. S'ils ventilent vers l'extérieur, cela entraînera un refroidissement de la pièce.

• Mode ventilation

Lorsque le mode ventilation est sélectionné, le témoin s'allume en vert. L'air circule dans la pièce, sans être refroidi.

Remarque : en mode ventilation, l'appareil n'a pas besoin d'être ventilé.

Commande de la vitesse de ventilation

Trois vitesses de ventilation peuvent être réglées : rapide, moyenne et lente.

1 FONCTIONNEMENT

Minuterie

Arrêt automatique :

Lorsque l'appareil est en marche, appuyez sur le bouton Minuterie pour régler l'arrêt automatique. Appuyez ensuite sur " - " ou " + " pour sélectionner le nombre d'heures de fonctionnement en mode climatisation avant l'arrêt automatique de l'appareil.

Mise en marche automatique :

Lorsque l'appareil est en mode veille, appuyez sur le bouton Minuterie pour régler la mise en marche automatique. Appuyez ensuite sur " - " ou " + " pour sélectionner le nombre d'heures avant le démarrage automatique de l'appareil en mode climatisation.

Remarque : La minuterie peut être réglée entre 1 et 24 heures.

Commande de la température

- Utilisée pour le réglage du thermostat.
- La température ambiante est affichée par défaut.
- En mode refroidissement, si vous appuyez sur le bouton " - " ou " + " , la température réglée s'affiche et peut être ajustée. Au bout de 10 secondes, l'affichage revient à la température ambiante. La température ne peut être réglée qu'en mode refroidissement.

Remarque: appuyez simultanément sur les boutons " - " / " + " pendant plus de 3 secondes pour basculer l'affichage entre les degrés Celsius et Fahrenheit.

Voyant réservoir plein

Si le réservoir interne est plein, le voyant réservoir plein devient rouge et l'unité ne fonctionne pas tant qu'elle n'est pas vidée.

Commande des lampes

Appuyez sur le bouton de commande des lampes pour allumer et éteindre les lampes du panneau avant et supérieur.

Mode silencieux

Appuyez sur le bouton silence pour passer le fonctionnement en mode silencieux.

Lorsque vous arrêtez le climatiseur, attendez 3 minutes avant de le remettre en marche.

1 FONCTIONNEMENT

Télécommande du climatiseur (piles non fournies)

La télécommande comporte les mêmes fonctions que le panneau de commande de votre climatiseur.

Toutes les fonctions sont accessibles depuis la télécommande

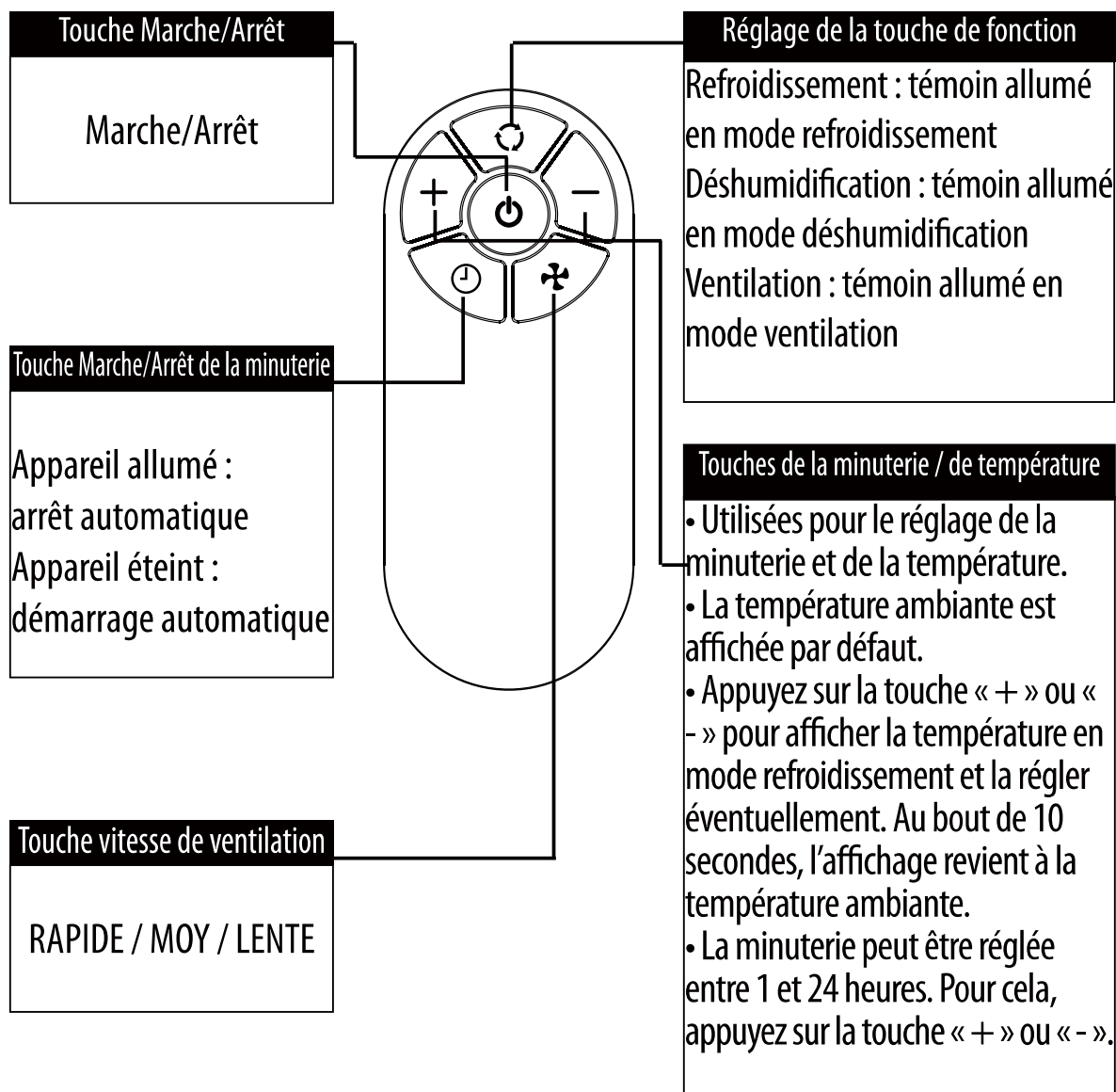

Remarques :

- Ne faites pas tomber la télécommande.
- Ne placez pas la télécommande dans un endroit exposé aux rayons directs du soleil.
- La télécommande doit être placée à au moins 1 mètre d'une télévision ou de tout autre appareil électrique.

1 FONCTIONNEMENT

Remplacement des piles : retirez le couvercle au dos de la télécommande et insérez les piles en respectant la polarité (+ et -).

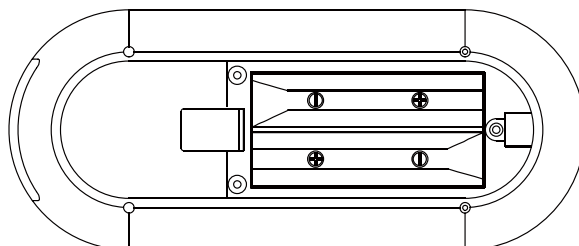
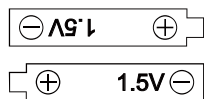
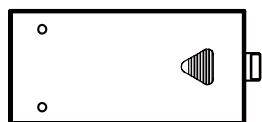

ATTENTION

Utilisez uniquement des piles AAA ou IEC R03 1,5V.

Si vous ne devez pas utiliser la télécommande pendant un mois ou plus, retirez les piles.

N'essayez jamais de recharger les piles fournies

Remplacez toutes les piles en même temps.

Ne jetez pas les piles au feu. Risque d'explosion.





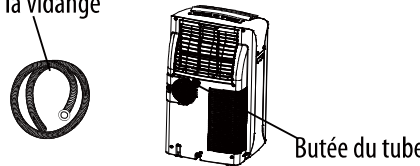
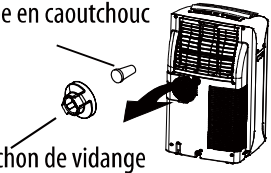
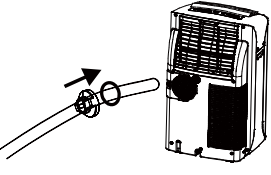

2 VIDANGE CONTINUE

Suivez la procédure ci-dessous pour démarrer la vidange continue si vous disposez des éléments nécessaires à proximité de l'appareil.

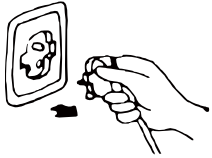
<p>1. Préparez un flexible en PVC pour vidanger l'eau.</p>	<p>Dos de l'appareil</p> <p>Pour la vidange</p>  <p>Butée du tube</p>
<p>2. Retirez le bouchon de la sortie de vidange. 3. Retirez la butée en caoutchouc.</p>	<p>Butée en caoutchouc</p> <p>Bouchon de vidange</p> 
<p>4. Faites passer le flexible de vidange à travers le bouchon de vidange. 5. Revisses le bouchon sur la sortie de vidange.</p>	

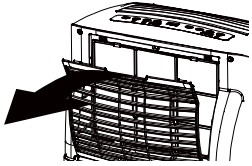
La butée un élément servant à empêcher que le tuyau de vidange s'enfonce trop dans l'appareil.

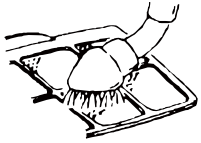
3 ENTRETIEN ET MAINTENANCE

Maintenance de l'appareil	Maintenance du filtre à air
<p>1. Débranchez l'appareil</p> <p>Eteignez l'appareil avant de le débrancher.</p> 	<p>Le filtre à air doit être nettoyé au bout de 100 heures d'utilisation.</p> <p>Pour le nettoyer, procédez comme suit :</p>
<p>2. Essuyez-le avec un chiffon sec et doux.</p> <p>Si l'appareil est très sale, nettoyez-le à l'aide d'un chiffon humide et d'un détergent doux.</p> 	<p>1. Arrêtez l'appareil et retirez le filtre à air.</p> <p>Arrêtez l'appareil avant de retirer le filtre à air.</p> 
<p>3. N'utilisez jamais de produit volatile comme de l'essence ou de la poudre abrasive pour nettoyer l'appareil.</p> 	<p>2. Nettoyez et réinstallez le filtre à air</p> <p>En cas de saleté évidente, nettoyez à l'eau tiède additionnée de détergent. Une fois le nettoyage terminé, laissez le filtre sécher dans un endroit à l'abri de la chaleur et du soleil avant de le réinstaller</p> 
<p>4. Ne projetez jamais d'eau sur l'appareil.</p> <p>Attention ! Risque d'électrocution !</p> 	<p>3. En cas d'utilisation du climatiseur dans un environnement extrêmement poussiéreux, nettoyez le filtre à air toutes les deux semaines.</p>

Maintenance après utilisation

- Si vous prévoyez de ne pas utiliser l'appareil pendant une période prolongée, retirez le bouchon en caoutchouc de l'ouverture de vidange (bas de l'appareil) afin de vidanger l'eau.
- Avant de ranger l'appareil, faites-le fonctionner en mode ventilateur pendant plusieurs heures afin d'éliminer toute trace d'humidité sur les bobines et ainsi d'éviter l'apparition de moisissures.
- Arrêtez l'appareil et débranchez-le puis retirez les piles de la télécommande et conservez-les bien.
- Nettoyez le filtre à air et réinstallez-le.
- Retirez les flexibles d'air et conservez-les bien. Bouchez le trou hermétiquement.

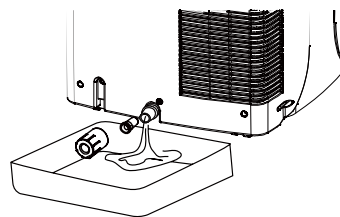

(EU) N° 517/2014 :

Ne relâchez pas le R290 dans l'atmosphère : le R290 est un gaz fluoré à effet de serre, couvert par le protocole de Kyoto et dont le Potentiel de Réchauffement Global (PRG) = 3.

4

AIRE ACONDICIONADO CON INSTALACIÓN

Si resulta necesario, también puede instalar este aparato de forma semipermanente (Fig. 1)

Siga los siguientes pasos:

• Taladre un orificio en una pared exterior o a través del cristal de una ventana. Respete la altura y las dimensiones del orificio que se especifican en la Fig. 2.

• Coloque la brida de fijación que se suministra en el orificio.

• Instale el tubo flexible de salida en el alojamiento de la parte trasera del aparato.

• Empalme el otro extremo del tubo flexible de salida con la brida fijada precedentemente a la pared tal y como se muestra en la Fig.3.

Cuando no vaya a utilizar el tubo flexible, tape el orificio con el tapón para conector.

NOTA:

Al instalar el acondicionador de aire de manera semipermanente, debe dejar una puerta entreabierta (tan sólo 1 cm) para que exista una correcta ventilación.

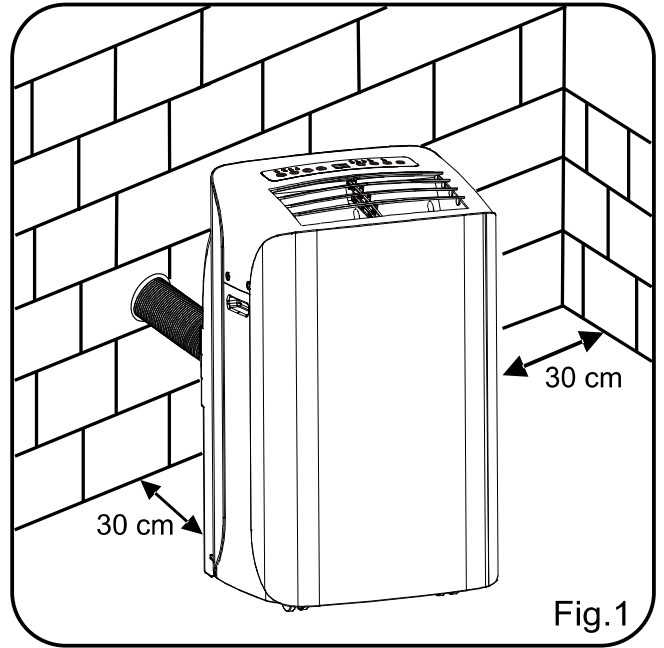
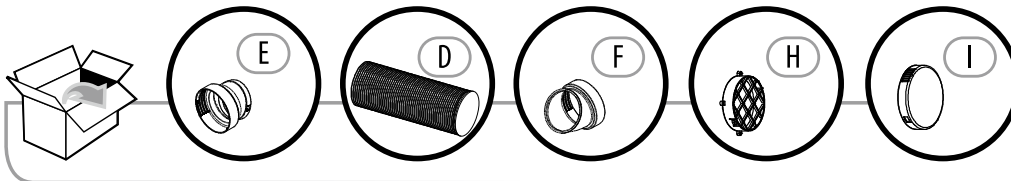

Fig.1



5

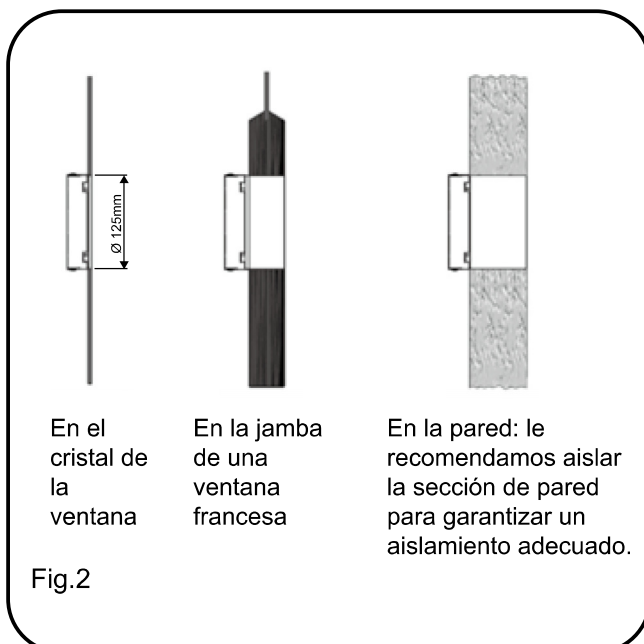

Fig.2

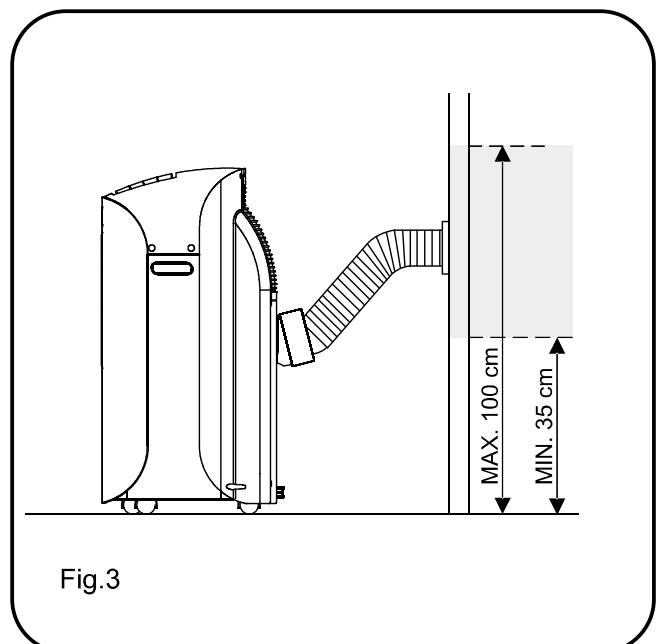
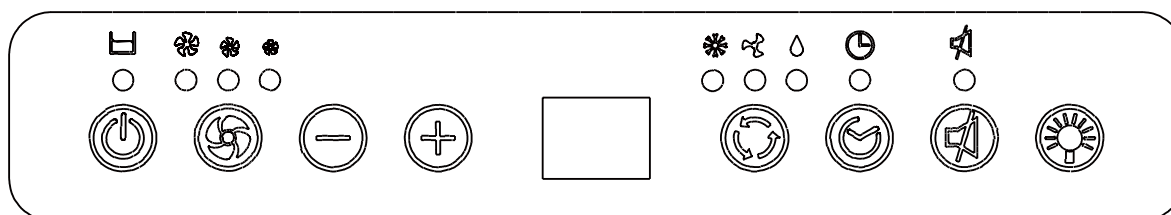

Fig.3

1 FUNCIONAMIENTO

PANEL DE CONTROL



Mando Encendido/Apagado

Este mando permite encender y apagar el aparato.

Mando de modo

Puede seleccionar 3 modos:

• Refrigeración • Deshumidificación • Ventilación

Para ello, utilice el mando de modo. Un piloto indica la regulación actual.

• Modo refrigeración

Cuando se selecciona el modo refrigeración, el piloto se enciende de color verde. El aire enfría y el aire caliente está evacuado hacia el exterior por el tubo flexible. Regule la velocidad del ventilador y la temperatura del aire conforme a su deseo.

Nota: en modo refrigeración, los tubos flexibles de salida de aire deben ventilar hacia el exterior.

• Modo deshumidificación

Cuando se selecciona el modo deshumidificación, el piloto se enciende de color verde. El aire se deshumidifica atravesando la unidad, sin estar por lo tanto completamente enfriado. Si la temperatura ambiente es superior a 25 °C, se puede regular la velocidad de ventilación. De lo contrario, queda bloqueada en modo "Lento".

Nota: en modo deshumidificación, los tubos flexibles de salida de aire deben ventilar hacia el interior.

Si ventilan hacia el exterior, se producirá un enfriamiento de la habitación.

• Modo ventilación

Cuando se selecciona el modo ventilación, el piloto se enciende de color verde. El aire circula por la habitación sin enfriarse.

Nota: en modo ventilación, no se necesita ventilar el aparato.

Mando de la velocidad de ventilación

Es posible regular tres velocidades de ventilación: rápida, media y lenta.

1 FUNCIONAMIENTO

Temporizador

Apagado automático:

Durante el funcionamiento del aparato, pulse el botón Temporizador para regular el apagado automático. Luego pulse " - " o " + " para seleccionar el número de horas de funcionamiento en modo climatización antes del apagado automático del aparato.

Encendido automático:

Cuando el aparato está en modo espera, pulse el botón Temporizador para regular el encendido automático. Luego pulse " - " o " + " para seleccionar el número de horas antes del encendido automático del aparato en modo climatización.

Nota: Se puede regular el temporizador de 1 a 24 horas.

Mando de la temperatura

- Se utiliza para regular el termostato.
- Aparece por defecto la temperatura ambiente.
- En modo refrigeración, al pulsar el botón " - " o " + ", aparece la temperatura configurada y puede regularla. Después de 10 segundos, la pantalla volverá a mostrar la temperatura ambiente. La temperatura sólo puede regularse en modo refrigeración.

Nota: pulse simultáneamente los botones " - "/" + " durante más de 3 segundos para que la pantalla cambie de grados centígrados a grados Fahrenheit.

Luz de depósito lleno

Si el depósito interno se llena, la luz de depósito lleno se encenderá en rojo y la unidad no funcionará hasta que no se haya vaciado.

Control de luces

Pulse el botón de control de luces para encender y apagar las luces del panel superior y frontal.

Modo Silencio

Pulse el botón Silencio para cambiar el funcionamiento al modo Silencio.

Después de haber apagado el acondicionador de aire, debe esperar 3 minutos antes de volver a encenderlo.

1 FUNCIONAMIENTO

Mando a distancia del acondicionador de aire (no se suministran las pilas)

En el mando a distancia, las funciones son idénticas a las del panel de control del acondicionador de aire.

El mando a distancia permite un acceso a todas las funciones.

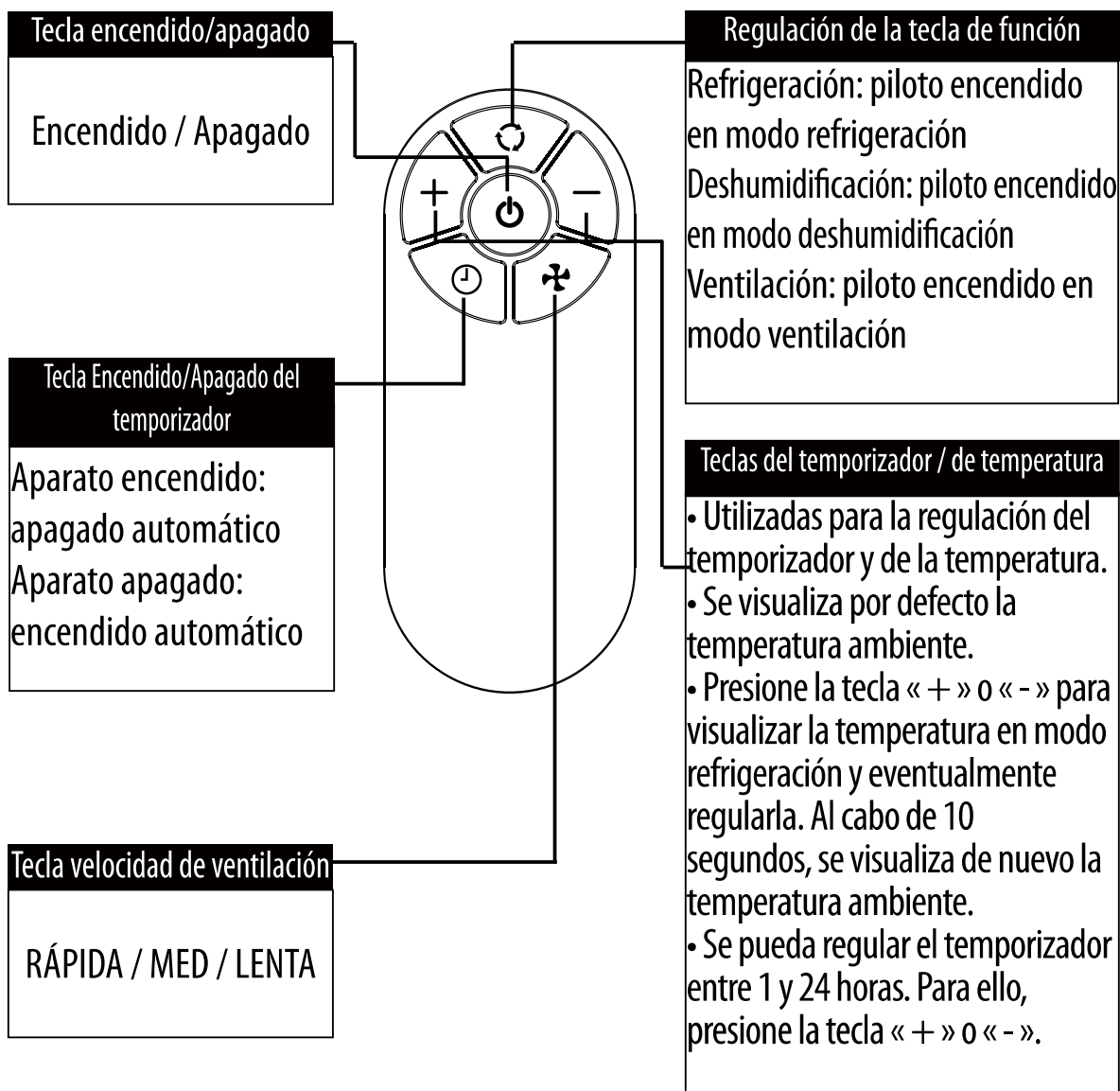

Notas :

- No deje caer el mando a distancia.
- No ponga el mando a distancia en un lugar expuesto a los rayos directos del sol.
- El mando a distancia debe estar situado a un mínimo de 1 metro de una televisión o de cualquier otro aparato eléctrico.

1 FUNCIONAMIENTO

Sustitución de las pilas: retire la tapa en la parte trasera del mando a distancia e introduzca las pilas respetando la polaridad (+ y -).

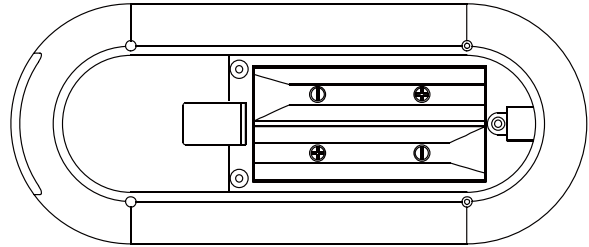
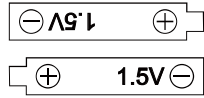
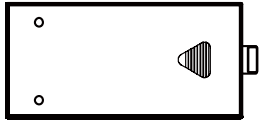

ATENCIÓN!

Utilice exclusivamente pilas AAA o IEC R03 1,5V.

Si no va a utilizar el mando a distancia durante un mes o más, retire las pilas.

No intente nunca recargar las pilas suministradas.

Sustituya todas las pilas al mismo tiempo.

No tire las pilas al fuego. Riesgo de explosión.

2 EVACUACIÓN CONTINUA







Siga los pasos detallados a continuación para empezar la evacuación continua si dispone de los elementos necesarios cerca del aparato.

<p>1. Prepare un tubo flexible de PVC para evacuar el agua.</p>	<p>Parte trasera del aparato</p> <p>Para la evacuación</p> <p>Tope del tubo</p>
<p>2. Retire el tapón de la salida de evacuación. 3. Retire el tope de caucho.</p>	<p>Tope de caucho</p> <p>Tapón de evacuación</p>
<p>4. Pase el tubo flexible de vaciado a través del tapón de evacuación. 5. Vuelva a colocar el tapón en la salida de evacuación.</p>	

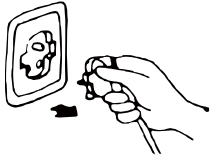
El tope es un elemento que sirve para impedir que el tubo de evacuación penetre demasiado dentro de la unidad.

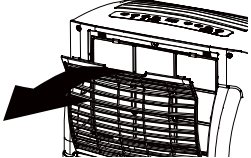
3 CUIDADO Y MANTENIMIENTO

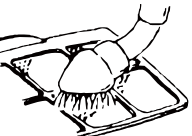
ES

Mantenimiento del aparato	Mantenimiento del filtro de aire
<p>1. Desconecte el aparato</p> <p>Apague el aparato antes de desconectarlo.</p> 	<p>Es necesario limpiar el filtro de aire después de unas 100 horas de utilización. Para limpiarlo, siga estos pasos :</p>
<p>2. Límpielo con un trapo suave y seco.</p> <p>Si está muy sucio, límpielo con un trapo húmedo y un detergente suave.</p> 	<p>1. Detenga el aparato y retire el filtro de aire.</p> <p>Detenga el aparato antes de retirar el filtro de aire.</p> 
<p>3. No utilice nunca productos volátiles como gasolina o polvos abrasivos para limpiar el aparato.</p> 	<p>2. Limpie el filtro de aire y vuelva a instalarlo</p> <p>Si está muy sucio, lávelo con agua tibia y detergente. Después de limpiarlo, séquelo en un lugar fresco y alejado de la luz del sol. Una vez seco, vuelva a colocarlo en su lugar.</p> 
<p>4. No eche nunca agua en la unidad.</p> <p>¡ Cuidado ! ¡ Riesgo de electrocución !</p> 	<p>3. Si utiliza el acondicionador de aire en entornos con mucho polvo, limpie el filtro de aire cada dos semanas.</p>

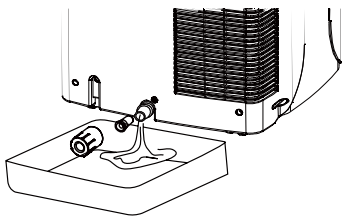
Mantenimiento tras el uso
<p>1. Si no va a utilizar el aparato durante un largo periodo de tiempo, asegúrese de quitar el tapón de goma del orificio de evacuación de la parte inferior para vaciar el agua.</p> <p>2. Antes de guardar el aparato, déjelo funcionar en modo ventilador durante varias horas para eliminar toda la humedad sobre las bobinas y evitar que se forme moho.</p> <p>3. Detenga el aparato y desenchúfelo. A continuación, retire las pilas del mando a distancia y guárdelas.</p> <p>4. Limpie el filtro de aire y vuelva a colocarlo.</p> <p>5. Retire los tubos flexibles de aire y guárdelos. Tape el orificio herméticamente.</p> 

(EU) N° 517/2014:

No libere el R290 a la atmósfera: el R290 es un gas fluorado de efecto invernadero, cubierto por el protocolo de Kyoto y cuyo Potencial de Calentamiento Global (PCG)* = 3.

4

AR CONDITIONADO COM INSTALACAO

Se necessário, o aparelho também pode ser instalado de forma semi-permanente (Fig. 1).

Proceda da seguinte forma:

- Abra um orifício numa parede exterior ou através de um vidro da janela. Respeite a altura e dimensões do orifício, indicadas na Fig. 2
- Coloque a anilha de fixação fornecida no orifício.
- Ajuste o tubo de descarga no encaixe da parte de trás do aparelho.
- Ligue a outra extremidade do tubo flexível de descarga na anilha fixada anteriormente à parede como ilustrado na Fig. 3.

Se não utilizar o tubo, tape o orifício com a tampa do conector.

NOTA:

Quando instalar o aparelho de ar condicionado de forma semi-permanente, deve deixar uma porta entreaberta (apenas 1 cm) para assegurar uma ventilação correcta.

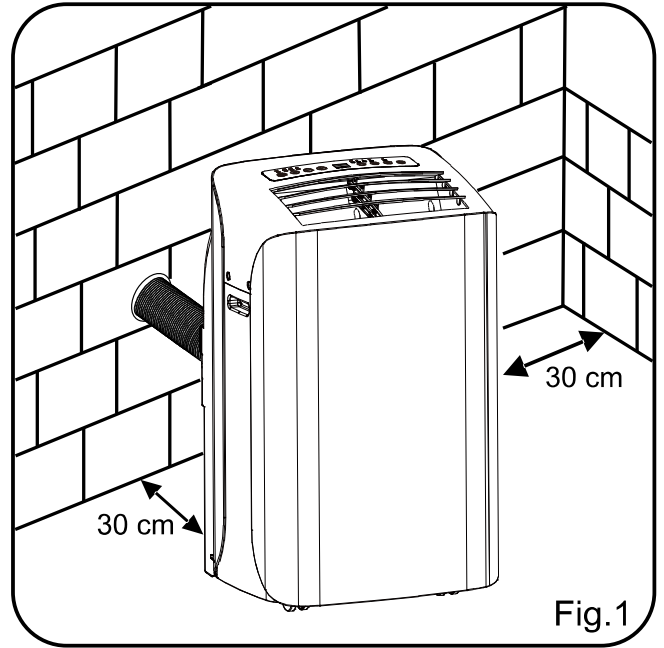
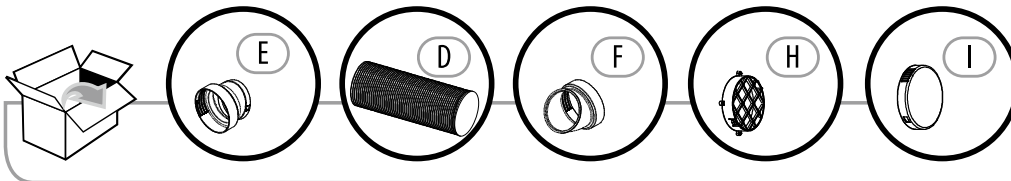

Fig.1



5

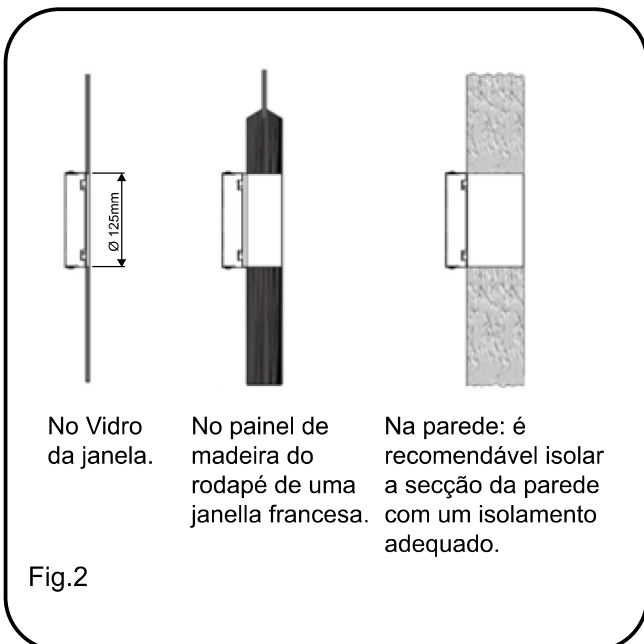

Fig.2

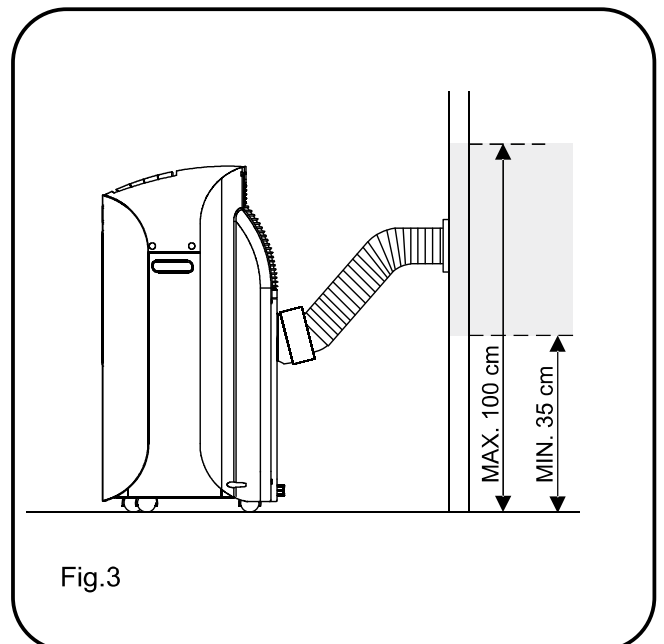
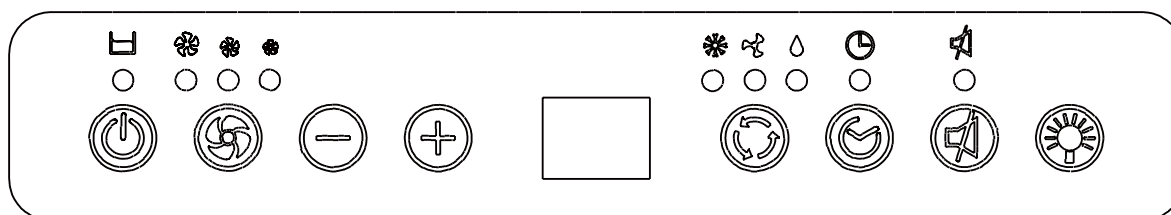

Fig.3

1 FUNCIONAMENTO

PAINEL DE COMANDO



Comando Ligar/Desligar

Este comando permite ligar e desligar o aparelho.

Comando de modo

É possível escolher entre 3 modos:

- Arrefecimento
- Desumidificador
- Ventoinha

Para o fazer, utilize o comando de modo. Uma luz indica qual a posição que está a ser usada.

• Modo de arrefecimento

Quando o modo de arrefecimento está seleccionado, o indicador luminoso tem a cor verde. No modo de arrefecimento, o ar é arrefecido e o ar quente é lançado para o exterior através do tubo de descarga. Regule a velocidade da ventoinha e a temperatura do ar como desejar.

Nota : os tubos de saída de ar devem ser dirigidos para o exterior da sala no modo de arrefecimento.

• Modo de desumidificador

Quando o modo de desumidificador está seleccionado, o indicador luminoso tem a cor de verde. O ar é desumidificado ao passar através do aparelho, sem, contudo, ser completamente arrefecido. Se a temperatura ambiente for superior a 25 °C, a velocidade de ventilação pode ser ajustada. Caso contrário, fica bloqueada no modo «Lenta».

Nota : os tubos de saída de ar devem ser dirigidos para o interior da sala no modo de desumidificador. Se ventilarem para o exterior, haverá um arrefecimento do compartimento.

• Modo de Ventoinha

Quando o modo de ventoinha está seleccionado, o indicador luminoso tem a cor verde. O ar circula por toda a sala sem ser arrefecido.

Nota : o aparelho não precisa de ser ventilado no Modo de Ventoinha.

1 FUNCIONAMENTO

Comando de velocidade da ventoinha 

Podem ser reguladas três velocidades de ventilação: rápida, média e lenta.

Temporizador 

Paragem automática:

Com o aparelho a funcionar, prima o botão Temporizador para regular a paragem automática. Prima em seguida " - " ou " + " para seleccionar o número de horas de funcionamento no modo de climatização antes da paragem automática do aparelho.

Ligação automática:

Com o aparelho no modo de espera, prima o botão Temporizador para regular colocação em funcionamento automático. Prima em seguida " - " ou " + " para seleccionar o número de horas antes do arranque automático do aparelho no modo de climatização.

Observação: o temporizador pode ser regulado entre 1 e 24 horas.

Comando da temperatura

- Serve para regular o termóstato.
- A temperatura ambiente é mostrada por predefinição.
- No modo de arrefecimento, quando o botão " - " ou " + " é premido, a temperatura seleccionada é visualizada e pode ser ajustada. Ao fim de 10 segundos, o ecrã voltará a indicar a temperatura ambiente. A temperatura só é ajustável no modo de arrefecimento.

Observação: prima simultaneamente os botões " - "/" + " durante mais de segundos para alterar a visualização entre graus Celsius e Fahrenheit.

Luz de depósito cheio 

Se o depósito interno estiver cheio, a luz de depósito cheio acenderá em vermelho e aparelho não funcionará até que seja esvaziado.

Controlo de luzes 

Prima o botão de controlo de luzes para acender e apagar as luzes dos painéis frontal e superior.

Modo silencioso 

Prima o botão de silêncio para mudar para o modo silencioso.

Depois de desligar o aparelho de ar condicionado, deve-se aguardar minutos antes de o voltar a ligar.

1 FUNCIONAMENTO

Telecomando do aparelho de ar condicionado (pilhas não fornecidas)

O telecomando admite as mesmas funções que o painel de comando do aparelho de ar condicionado.

Todas as funções do aparelho são acessíveis através do telecomando.

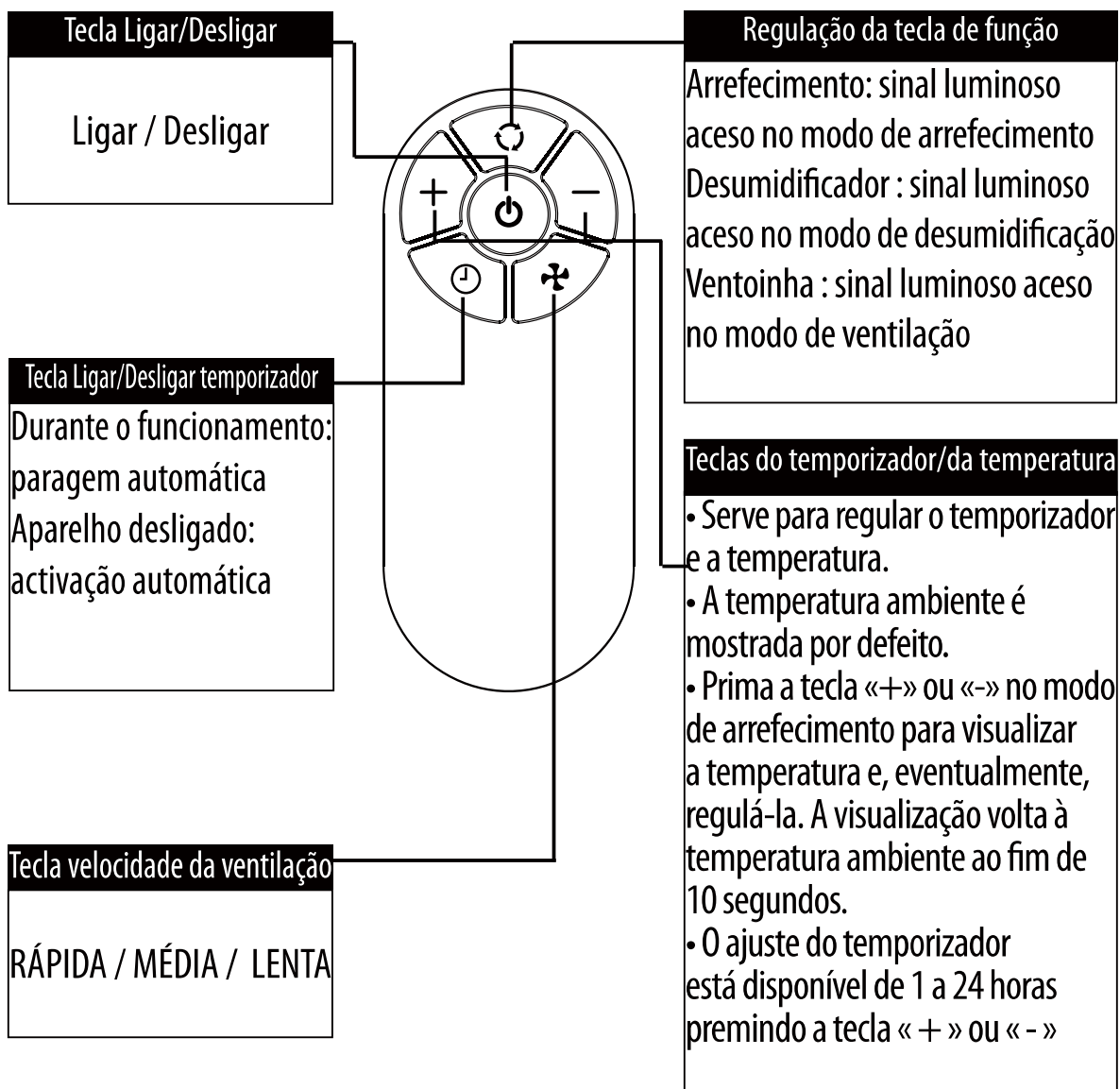

Observações:

- Não deixe cair o telecomando.
- Não coloque o telecomando num local exposto aos raios directos do sol.
- O telecomando deve ser colocado a pelo menos 1 metro de um televisor ou de qualquer outro aparelho eléctrico

1 FUNCIONAMENTO

Substituição das pilhas : Retire a tampa da parte de trás do telecomando e introduza as pilhas com os pólos + e – voltados na direcção indicada.

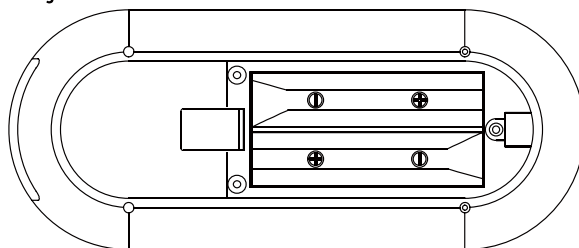
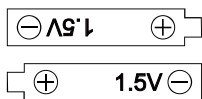
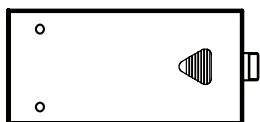

PT

ATENÇÃO

Use apenas pilhas AAA ou IEC R03 de 1,5 V.

Retire as pilhas se o telecomando não for usado durante um mês ou mais.

Não tente recarregar as pilhas fornecidas.

Substitua todas as pilhas ao mesmo tempo.

Não deite as pilhas no fogo pois podem explodir.







2 Esvaziamento Contínuo

Siga o procedimento abaixo indicado para iniciar o esvaziamento contínuo se dispuser dos elementos necessários perto da máquina.

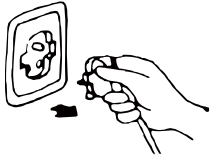
1. Prepare um tubo de PVC para esvaziar a água.	<p>Costas do aparelho</p> <p>Para o esvaziamento</p> <p>Batente do tubo</p>
2. Retire a tampa da saída de drenagem. 3. Retire o batente de borracha.	<p>Batente de borracha</p> <p>Tampa de drenagem</p>
4. Passe o tubo de drenagem através da tampa de drenagem. 5. Volte a atarraxar a tampa na saída de drenagem.	

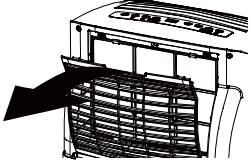
O batente é um elemento que serve para impedir que o tubo de esvaziamento se introduza demasiado

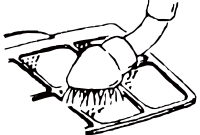
3 CUIDADOS E MANUTENÇÃO

Manutenção do aparelho	Manutenção do filtro de ar
<p>1. Desligue a corrente eléctrica Desligue primeiro o aparelho antes de desligar da corrente eléctrica</p> 	<p>É necessário limpar o filtro de ar após cerca de 100 horas de utilização. Limpe-o da seguinte forma:</p>
<p>2. Limpe com um pano macio e seco. Se o aparelho estiver sujo, utilize um pano impregnado com um detergente suave.</p> 	<p>1. Desligue o aparelho e retire o filtro de ar. Pare o aparelho antes de retirar o filtro de ar.</p> 
<p>3. Nunca utilize substâncias voláteis como gasolina ou pó para polir para limpar o aparelho.</p> 	<p>2. Limpe e volte a colocar o filtro de ar Se a sujidade for muita, lave com uma solução de detergente em água morna. Depois de limpar, seque-o num local escuro e fresco e em seguida volte a instalá-lo.</p> 
<p>4. Nunca borrife o aparelho com água. Atenção! Perigo de choque eléctrico!</p> 	<p>3. Limpe o filtro de ar de duas em duas semanas se o aparelho de ar condicionado funcionar num ambiente extremamente poeirento.</p>

Mantenimiento tras el uso

- Si no va a utilizar el aparato durante un largo periodo de tiempo, asegúrese de quitar el tapón de goma del orificio de evacuación de la parte inferior para vaciar el agua.
- Antes de guardar el aparato, déjelo funcionar en modo ventilador durante varias horas para eliminar toda la humedad sobre las bobinas y evitar que se forme moho.
- Detenga el aparato y desenchúfelo. A continuación, retire las pilas del mando a distancia y guárdelas.
- Limpe el filtro de aire y vuelva a colocarlo.
- Retire los tubos flexibles de aire y guárdelos. Tape el orificio herméticamente.

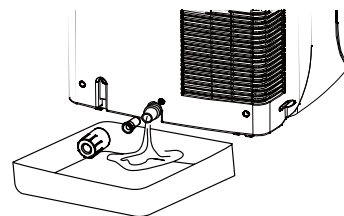

(EU) N° 517/2014:

No libere el R290 a la atmósfera: el R290 es un gas fluorado de efecto invernadero, cubierto por el protocolo de Kyoto y cuyo Potencial de Calentamiento Global (PCG)* = 3.

4

CONDIZIONATORE CON INSTALLAZIONE SEMI-PERMANENTE

Se lo si desidera, l'apparecchio può essere installato in modo semi-permanente (Fig. 1).

Procedere nel seguente modo:

Praticare un foro in una parete esterna o attraverso un vetro. Rispettare l'altezza e le dimensioni del foro secondo quanto indicato in Fig. 2

Inserire la flangia di fissaggio fornita nel foro.

Fissare il tubo di scarico all'alloggiamento posto nella parte posteriore del condizionatore.

Inserire l'altra estremità del flessibile di scarico nella flangia fissata in precedenza al muro come illustrato nella Fig. 3.

Se non usate il flessibile, tappare il foro con il cappuccio del Connettore.

NOTA:

Se si installa l'apparecchio in modo semi-permanente, occorre lasciare la porta leggermente aperta (circa 1 cm), per consentire un'adeguata ventilazione dell'ambiente.

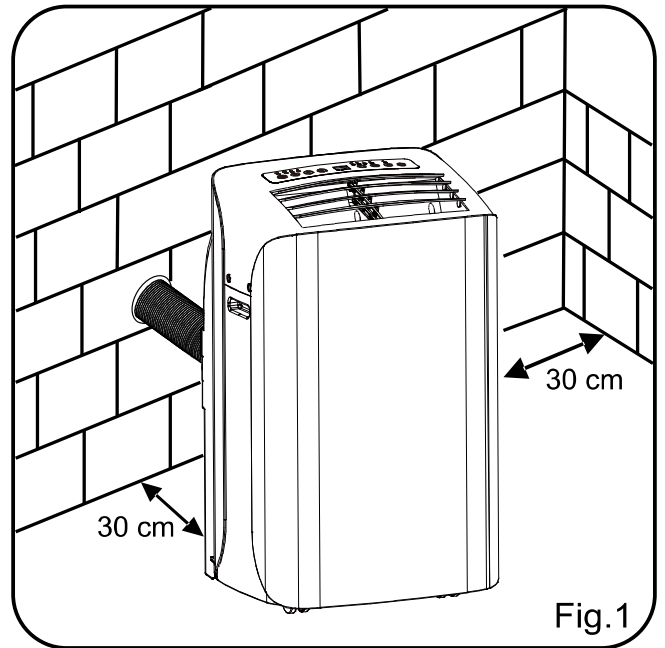
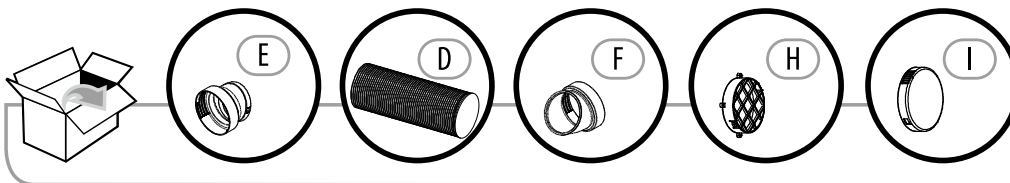

Fig.1

IT



5

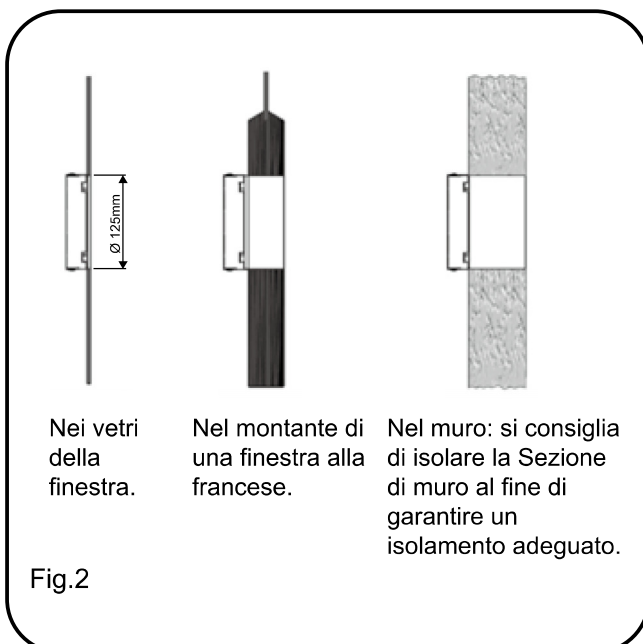

Fig.2

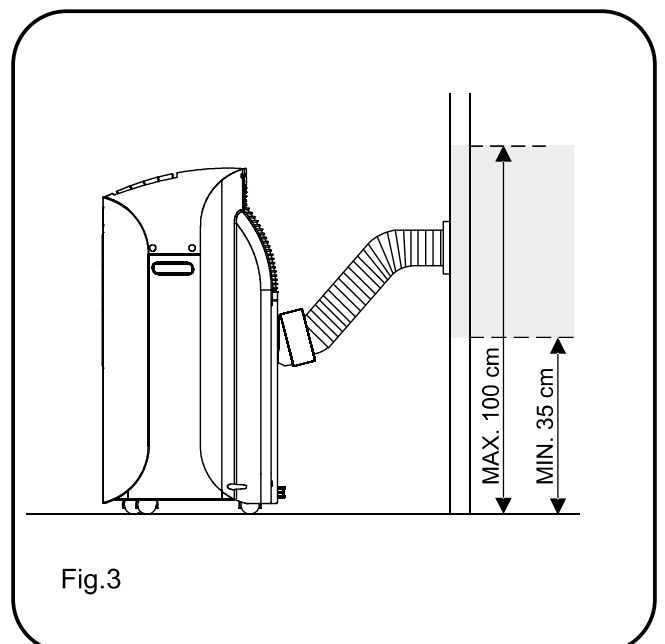
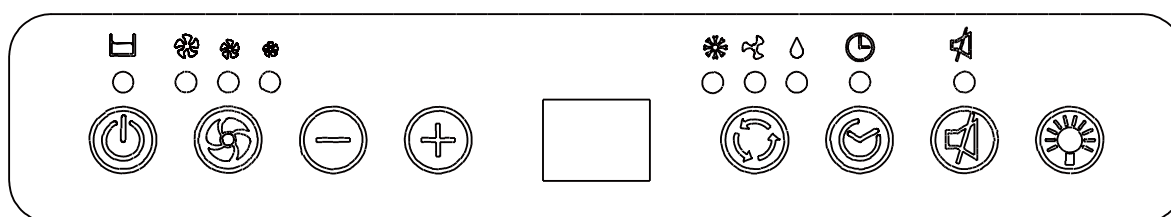

Fig.3

1 FUNZIONAMENTO

QUADRO DI COMANDO



Comando On/Off

Questo comando permette di attivare l'apparecchio e di fermarlo.

Comando di modalità

Potete scegliere tra 3 modalità:

• Raffreddamento • Deumidificazione • Ventilazione

Per fare questo, utilizzate il comando di modalità. Una spia indica la regolazione attuale.

• Modalità raffreddamento

Quando viene selezionata la modalità raffreddamento, la spia è di colore verde. Durante la modalità raffreddamento, l'aria viene raffreddata, mentre l'aria calda viene espulsa verso l'esterno tramite il tubo di scarico. Regolate la velocità del ventilatore e la temperatura dell'aria come lo desiderate.

Nota : I tubi per lo scambio di aria devono scaricare all'esterno della stanza durante la modalità raffreddamento.

• Modalità deumidificazione

Quando viene selezionata la modalità deumidificazione, la spia è di colore verde. L'aria viene deumidificata quando passa attraverso l'unità, senza che sia completamente raffreddata. Se la temperatura ambiente è superiore a 25 °C, la velocità di ventilazione può essere regolata. Altrimenti è bloccata in modalità « Lenta ».

Nota: I tubi per lo scambio di aria devono scaricare all'interno della stanza durante la modalità deumidificazione. Se scaricano all'esterno della stanza, questo provocherà un raffreddamento della stessa.

• Modalità ventilazione

Quando viene selezionata la modalità ventilazione, la spia è di colore verde. L'aria viene fatta circolare nella stanza senza che sia raffreddata.

Nota: in questa modalità, non è necessario ventilare l'apparecchio.

Comando della velocità di ventilazione

Possono essere regolate tre velocità di ventilazione: alta, media e bassa.

1 FUNZIONAMENTO

Timer

Arresto automatico:

Quando l'apparecchio è in funzione, premete il tasto Timer per regolare l'arresto automatico. Premete poi " - " o " + " per selezionare il numero di ore di funzionamento in modalità climatizzazione prima dell'arresto automatico dell'apparecchio.

Attivazione automatica:

Quando l'apparecchio è in modalità standby, premete il pulsante Timer per regolare l'attivazione automatica. Premete poi " - " o " + " per selezionare il numero di ore prima dell'avvio automatico dell'apparecchio in modalità climatizzazione.

Nota: Il timer può essere regolato tra 1 e 24 ore.

Comando della temperatura

- Utilizzato per la regolazione del termostato.
- La temperatura ambiente è visualizzata per difetto.
- In modalità raffreddamento, se premete il tasto " - " o " + ", viene visualizzata la temperatura regolata e può essere regolata. Dopo 10 secondi, la visualizzazione torna alla temperatura ambiente. La temperatura può essere regolata solo in modalità raffreddamento.

Nota: premete contemporaneamente i tasti " - "/" + " per più di 3 secondi per passare la visualizzazione tra i gradi Celsius e Fahrenheit.

Spia per il serbatoio pieno

Se il serbatoio interno è pieno, la spia per il serbatoio pieno diventa rossa e l'unità non funziona finché non viene svuotata.

Controllo lampada

Premere il tasto di controllo della lampada per accendere o spegnere le luci del pannello anteriore e superiore.

Modalità silenziosa

Premere il tasto della modalità silenziosa per attivare il funzionamento in modalità silenziosa.

Dopo aver spento il condizionatore, attendere 3 minuti prima di riaccenderlo.

1 FUNZIONAMENTO

Telecomando del condizionatore (pile non fornite)

Il telecomando presenta le stesse funzioni del pannello di comando del condizionatore.

Tramite il telecomando è possibile accedere a tutte le funzioni dell'apparecchio.

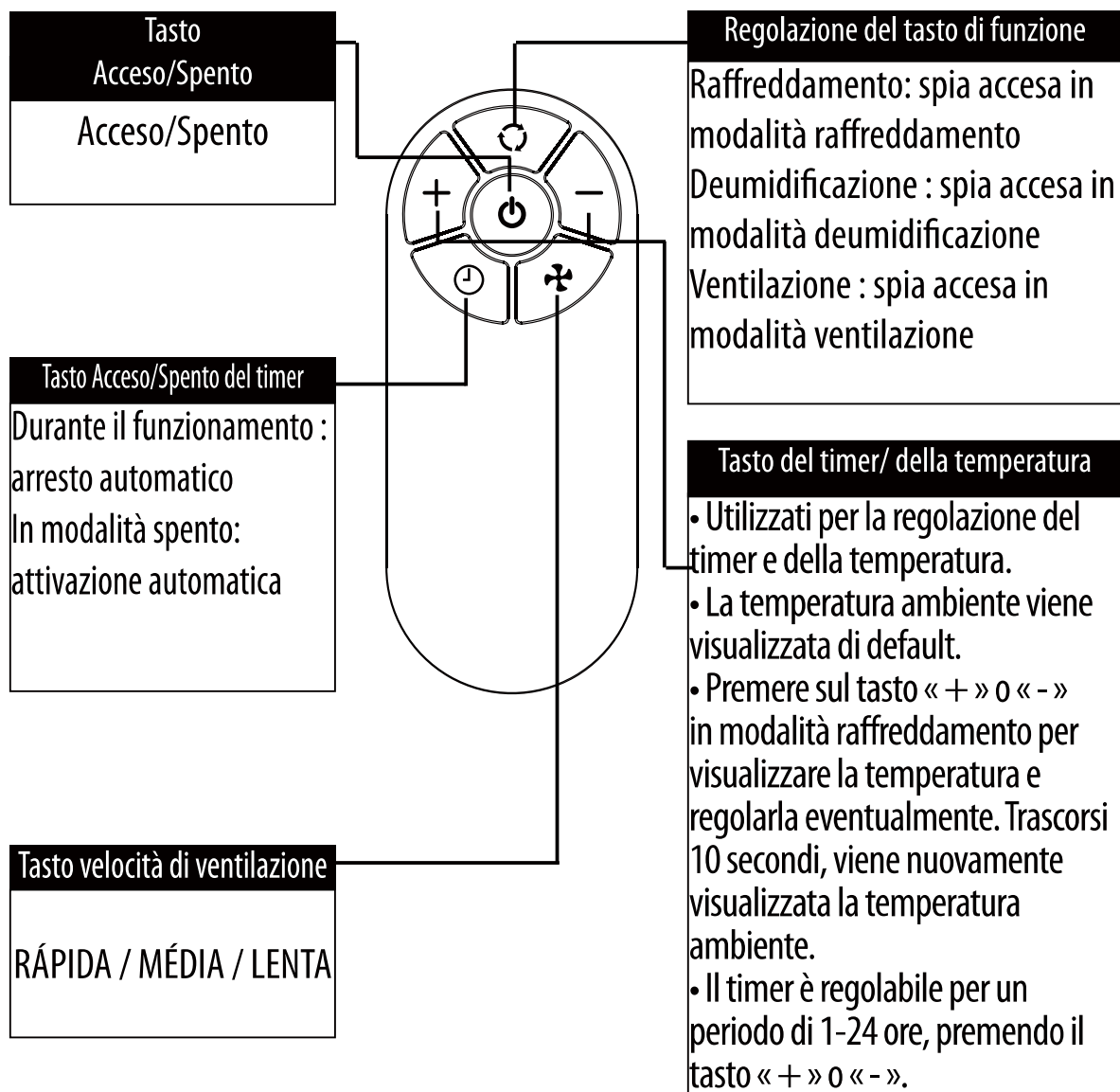

Osservazioni:

- Non fare cadere il telecomando.
- Non posizionare mai il telecomando in un posto esposto ai raggi diretti del sole.
- Il telecomando deve essere posizionato a almeno 1 metro da un televisore o da qualsiasi altro apparecchio elettrico.

1 FUNZIONAMENTO

Sostituzione delle pile: togliere il coperchio nella parte posteriore del telecomando e inserire le pile rispettando la polarità (+ e -).

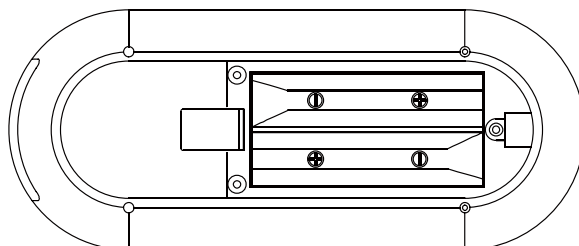
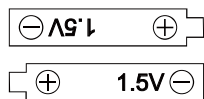
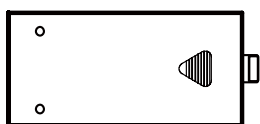

ATTENZIONE !

Utilizzare solo pile AAA o IEC R03 da 1.5V.

Togliere le pile dal telecomando quando non lo si usa per almeno un mese.

Non ricaricare mai le pile fornite in dotazione.

Sostituire tutte le pile nello stesso tempo.

Non eliminate le pile gettandole nel fuoco, in quanto potrebbero esplodere.

2 SCARICO CONTINUO

Seguire la procedura riportata qui di seguito per avviare lo scarico continuo se si dispone degli elementi necessari vicino all'apparecchio.

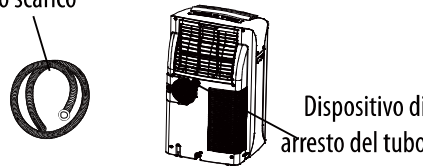
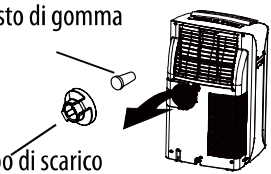
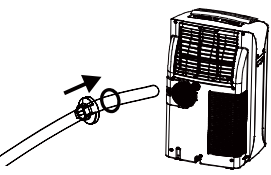
<p>1. Preparare un flessibile in PVC per svuotare l'acqua.</p>	<p>Parte posteriore dell'apparecchio Per lo scarico</p>  <p>Dispositivo di arresto del tubo</p>
<p>2. Rimuovete il tappo di scarico. 3. Togliete l'arresto di gomma.</p>	<p>Arresto di gomma</p>  <p>Tappo di scarico</p>
<p>4. Fate passare il flessibile di scarico attraverso il tappo di scarico. 5. Riavvitare il tappo sull'uscita di scarico.</p>	

Il dispositivo di arresto è un elemento che serve a impedire che il tubo rientri eccessivamente nell'apparecchio.

3 CURA E MANUTENZIONE

Manutenzione dell'apparecchio	Manutenzione del filtro dell'aria
<p>1. Togliere la spina dell'apparecchio dalla presa</p> <p>Spegnere il condizionatore prima di scollegare il cavo dell'alimentazione.</p> 	<p>È necessario pulire il filtro dell'aria dopo 100 ore di funzionamento.</p> <p>Procedere alla pulizia nel seguente modo :</p>
<p>2. Pulire con un panno morbido e asciutto.</p> <p>Se l'apparecchio è sporco, usare un panno imbevuto di detergente dolce.</p> 	<p>1. Spegnerne il condizionatore e estrarre il filtro dell'aria.</p> <p>Fermare l'apparecchio prima di rimuovere il filtro dell'aria</p> 
<p>3. Non utilizzare sostanze volatili quali benzina o polvere lucidante per pulire l'apparecchio.</p> 	<p>2. Pulire e reinserire il filtro dell'aria</p> <p>Se il filtro è molto sporco, lavarlo con una soluzione di acqua tiepida e una piccola quantità di detergente. Dopo averlo pulito, farlo asciugare ponendolo in una zona ombreggiata e fresca, quindi reinserirlo.</p> 
<p>4. Non spruzzare acqua direttamente sull'unità principale.</p> <p>Attenzione! Pericolo di scosse elettriche!</p> 	<p>3. Pulire il filtro dell'aria ogni due settimane, se il condizionatore è posto in funzione in un ambiente estremamente polveroso.</p>

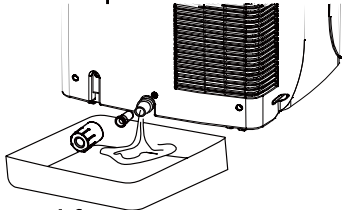
Manutenzione al termine di un periodo di utilizzo
<p>1. Se si prevede di non utilizzare l'apparecchio per un periodo prolungato, togliere il tappo di gomma dell'apertura di scarico (nella parte inferiore dell'apparecchio) per scaricare l'acqua.</p> <p>2. Prima di riporre l'apparecchio, farlo funzionare in modalità ventilatore per diverse ore al fine di eliminare le tracce di umidità sulle bobine ed evitare così la comparsa di muffe.</p> <p>3. Arrestare l'apparecchio e staccare la spina del cavo di alimentazione, quindi estrarre le batterie del telecomando e riporle.</p> <p>4. Pulire il filtro dell'aria e reinserirlo.</p> <p>5. Togliere i flessibili dell'aria e conservarli in buono stato. Tappare il foro ermeticamente.</p> 

(EU) No 517/2014;

Non rilasciare l'R290 nell'atmosfera: l'R290 è un gas fluorato ad effetto serra, disciplinato dal Protocollo di Kyoto e il cui potenziale di riscaldamento globale (PRG) è uguale a 3.

4

ΚΛΙΜΑΤΙΣΜΟΣ ΜΕ ΕΓΚΑΤΑΣΤΑΣΗ

Εάν χρειαστεί, η συσκευή σας μπορεί να εγκατασταθεί με ημιμόνιμο τρόπο. (Σχ.1)

Προβείτε ακολούθως:

• Ανοίξτε μια τρύπα σε έναν εξωτερικό τοίχο ή στο τζάμι κάποιου παραθύρου. Τηρήστε το ύψος και τις διαστάσεις της τρύπας που αναφέρονται στο σχ. 2.

• Στερεώστε το προαιρετικό στόμιο με φλάντζα μέσα στην οπή.

• Τοποθετήστε τον εύκαμπτο σωλήνα εκκένωσης στο περιβλήμα, στην πλάτη της συσκευής.

• Τοποθετήστε το άλλο άκρο του εύκαμπτου σωλήνα εκκένωσης μέσα στο στόμιο που εγκαταστήσατε προηγουμένως στον τοίχο όπως φαίνεται στο σχ. 3.

• Όταν ο εύκαμπτος σωλήνας δεν χρησιμοποιείται, τοποθετήστε το κάλυμμα για στρογγυλό σύνδεσμο παραθύρου μέσα στην οπή.

ΣΗΜΕΙΩΣΗ:

Σε περίπτωση ημιμόνιμης εγκατάστασης του κλιματιστικού, αφήστε μια πόρτα ελαφρώς ανοιχτή (1 cm αρκεί) για να εξασφαλίσετε το σωστό εξαερισμό.

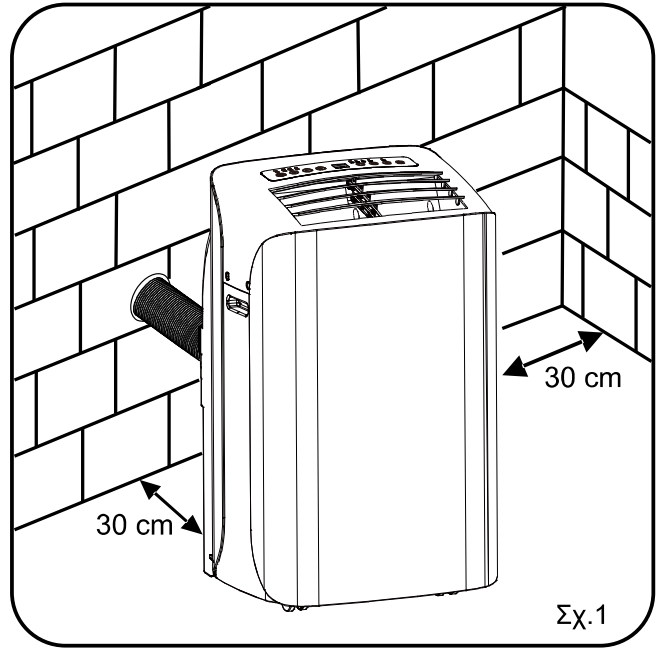

EL

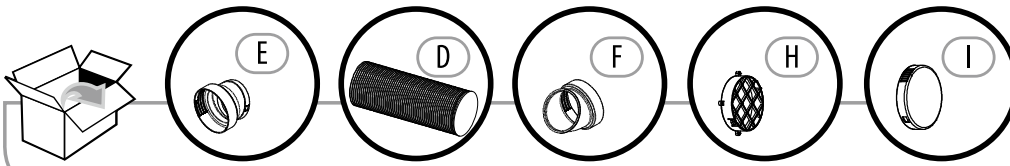

5

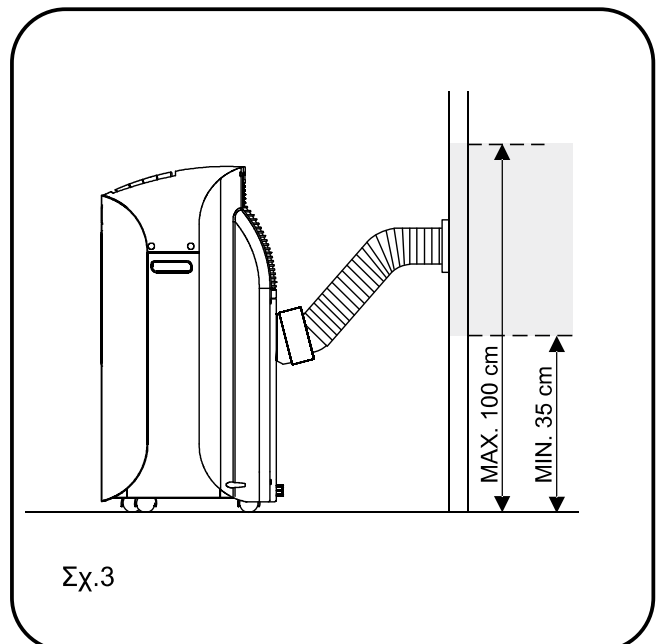
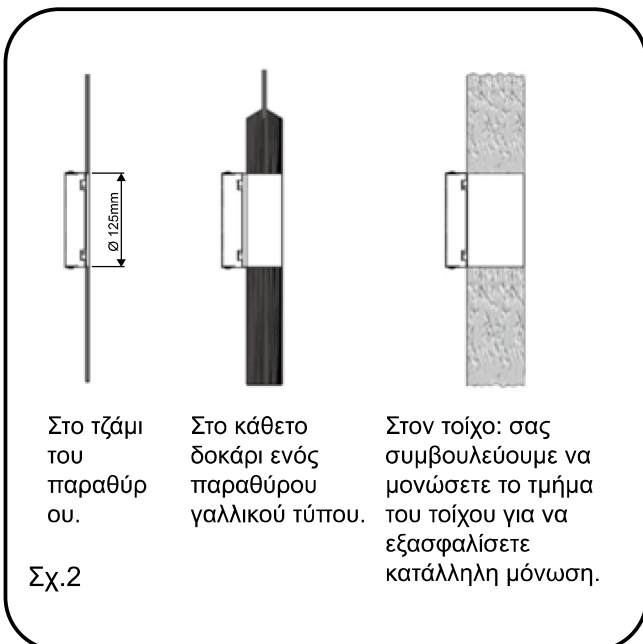

1 ΛΕΙΤΟΥΡΓΙΑ

ΠΙΝΑΚΑΣ ΕΛΕΓΧΟΥ

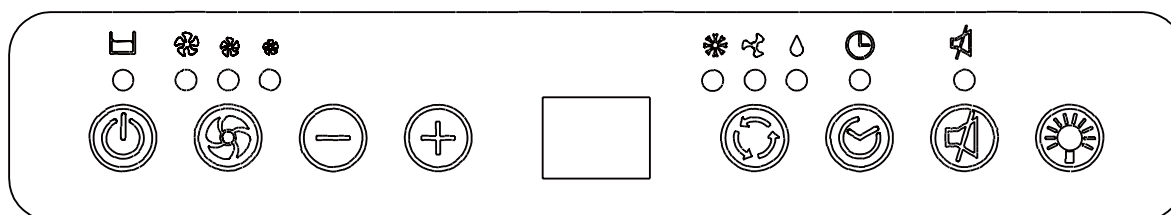

Πλήκτρο Λειτουργίας/Διακοπής 

Με το πλήκτρο αυτό μπορείτε να θέσετε τη συσκευή σε λειτουργία ή εκτός λειτουργίας.

Πλήκτρο επιλογής του τρόπου λειτουργίας. 

Μπορείτε να διαλέξετε ανάμεσα σε 3 τρόπους λειτουργίας:

• Ψύξη • Αφύγρανση • Ανεμιστήρας

Γι' αυτό, χρησιμοποιήστε το πλήκτρο επιλογής του τρόπου λειτουργίας. Μια φωτεινή ένδειξη υποδεικνύει την τρέχουσα ρύθμιση.

• Λειτουργία ψύξης 

Όταν επιλεγεί η λειτουργία ψύξης, η φωτεινή ένδειξη ανάβει σε πράσινο χρώμα. Τότε ο αέρας ψύχεται και ο θερμός αέρας εκκενώνεται προς τα έξω από το σωλήνα εξαγωγής του αέρα. Ρυθμίστε την ταχύτητα του ανεμιστήρα και τη θερμοκρασία του αέρα όπως επιθυμείτε.

Παρατήρηση: σε λειτουργία ψύξης, οι εύκαμπτοι σωλήνες εναλλαγής αέρα θα πρέπει να εκκενώνουν έξω.

• Λειτουργία αφύγρανσης 

Όταν επιλεγεί η λειτουργία αφύγρανσης, η φωτεινή ένδειξη ανάβει σε πράσινο χρώμα. Ο αέρας αφυγραίνεται όταν περνάει μέσα από τη συσκευή, χωρίς ωστόσο να ψυχραίνεται εντελώς. Εάν η θερμοκρασία περιβάλλοντος είναι άνω των 25 °C, η ταχύτητα του αέρα μπορεί να ρυθμιστεί. Διαφορετικά, μένει σταθερή στην «Αργή» θέση.

Παρατήρηση: σε λειτουργία ψύξης, οι εύκαμπτοι σωλήνες εναλλαγής αέρα θα πρέπει να εκκενώνουν μέσα. Εάν εκκενώνουν προς τα έξω αυτό θα έχει ως αποτέλεσμα την ψύξη του δωματίου.

• Λειτουργία ανεμιστήρα 

Όταν επιλεγεί η λειτουργία ανεμιστήρα, η φωτεινή ένδειξη ανάβει σε πράσινο χρώμα. Ο αέρας κυκλοφορεί στο χώρο χωρίς να ψύχεται.

Παρατήρηση: σε λειτουργία ανεμιστήρα, η συσκευή δεν χρειάζεται διαφυγή του αέρα.

Πλήκτρο ρύθμισης της ταχύτητας του αέρα 

Μπορείτε να διαλέξετε ανάμεσα σε τρεις ταχύτητες αέρα: γρήγορη, μεσαία και χαμηλή.

1 ΛΕΙΤΟΥΡΓΙΑ

Χρονοδιακόπτης

Αυτόματη διακοπή:

Όταν η συσκευή βρίσκεται σε λειτουργία, πατήστε το πλήκτρο Χρονοδιακόπτη ρυθμίσετε την αυτόματη διακοπή. Έπειτα πατήστε το " - " ή το " + " για να επιλέξετε αριθμό ωρών λειτουργίας κλιματισμού πριν την αυτόματη διακοπή της συσκευής.

Αυτόματη θέση σε λειτουργία:

Όταν η συσκευή βρίσκεται σε κατάσταση αναμονής, πατήστε το πλήκτρο Χρονοδιακ για να ρυθμίσετε την αυτόματη εκκίνηση. Έπειτα πατήστε το " - " ή το " + " επιλέξετε τον αριθμό ωρών πριν την αυτόματη εκκίνηση της συσκευής σε λειτουργία κλιματισμού.

Παρατήρηση: Ο χρονοδιακόπτης μπορεί να ρυθμιστεί από 1 έως 24 ώρες.

Πλήκτρο θερμοκρασίας

- Χρησιμοποιείται για τη ρύθμιση του θερμοστάτη.
- Η θερμοκρασία περιβάλλοντος απεικονίζεται ως προεπιλογή.
- Σε λειτουργία ψύξης, αν πατήσετε το πλήκτρο " - " ή " + ", εμφανίζεται η ρυθμισμέ θερμοκρασία και μπορεί να ρυθμιστεί. Μετά από 10 δευτερόλεπτα, η οθόνη επανέρχεται στη θερμοκρασία περιβάλλοντος. Η θερμοκρασία μπορεί να ρυθμιστεί μόνο λειτουργία ψύξης.

Παρατήρηση: Πιέστε ταυτόχρονα τα πλήκτρα " - "/" + " για περισσότερα δευτερόλεπτα για να περάσετε από βαθμούς Κελσίου σε Φαρενάιτ και αντίστροφα.

Ένδειξη πλήρωσης δοχείου

Αν το εσωτερικό δοχείο γεμίσει, η Ένδειξη Πλήρωσης Δοχείου ανάβει με κόκκινο και η συσκευή διακόπτει τη λειτουργία της μέχρι να αδειάσει το δοχείο.

Έλεγχος λυχνίας

Πατήστε το πλήκτρο ελέγχου λυχνίας (lamp control) για να ενεργοποιήσετε απενεργοποιήσετε τις λυχνίες του μπροστινού και του επάνω πίνακα.

Αθόρυβη λειτουργία

Πατήστε το πλήκτρο αθόρυβης λειτουργίας (silent) για να μεταβείτε σε αθό λειτουργία.

Όταν σταματάτε το κλιματιστικό, περιμένετε 3 λεπτά πριν το θέσετε ξανά σε λειτουργία.

1 ΛΕΙΤΟΥΡΓΙΑ

Τηλεχειριστήριο του κλιματιστικού (οι μπαταρίες δεν παρέχονται)

Οι λειτουργίες είναι ίδιες με εκείνες του πίνακα ελέγχου του κλιματιστικού σας.

Όλες οι λειτουργίες του κλιματιστικού είναι προσβάσιμες μέσω του τηλεχειριστηρίου.

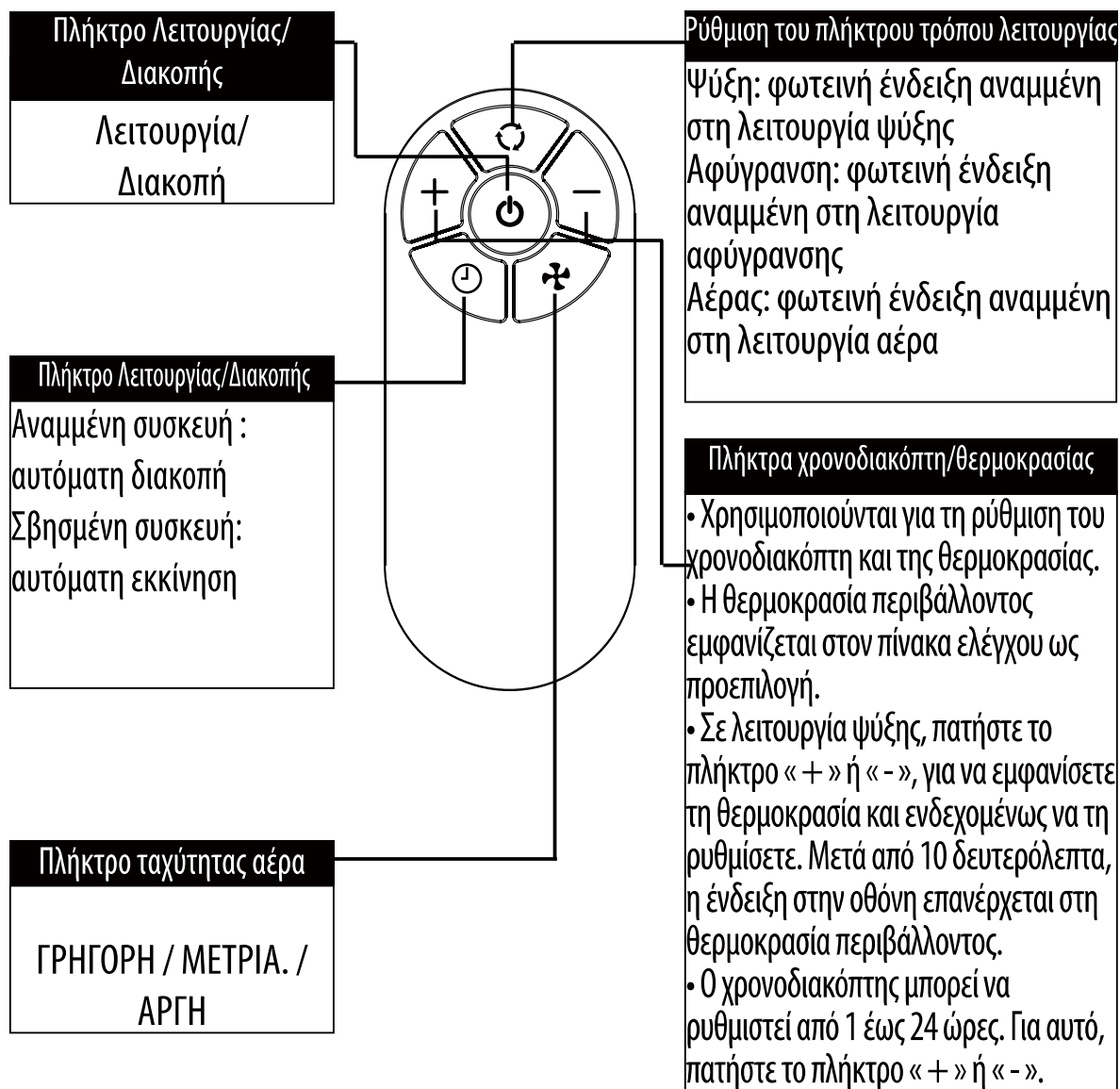

Παρατηρήσεις:

- Μην αφήνετε το τηλεχειριστήριο να πέσει κάτω.
- Μην αφήνετε το τηλεχειριστήριο σε μέρος εκτεθειμένο στον ήλιο.
- Το τηλεχειριστήριο θα πρέπει να τοποθετείται σε απόσταση τουλάχιστον 1 μέτρου από την τηλεόραση ή οποιαδήποτε άλλη ηλεκτρική συσκευή.

1 ΛΕΙΤΟΥΡΓΙΑ

Αντικατάσταση των μπαταριών: αφαιρέστε το κάλυμμα στο πίσω μέρος του τηλεχειριστηρίου και εισάγετε τις μπαταρίες προσέχοντας να τηρήσετε τη σωστή πολικότητα (+ και -).

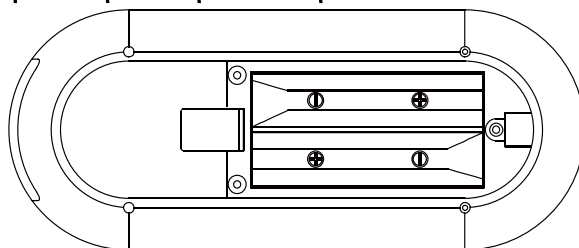
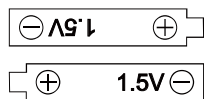
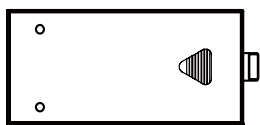

ΠΡΟΣΟΧΗ

Χρησιμοποιείτε μόνο μπαταρίες AAA ή EC R03 1,5V.

Εάν δεν πρόκειται να χρησιμοποιήσετε το τηλεχειριστήριο για ένα μήνα ή περισσότερο, αφαιρέστε τις μπαταρίες.

Ποτέ μην προσπαθήσετε να φορτίσετε τις παρεχόμενες μπαταρίες.

Αντικαθιστάτε όλες τις μπαταρίες ταυτόχρονα.

Μην πετάτε τις μπαταρίες στη φωτιά. Κίνδυνος έκρηξης.

2 ΣΥΝΕΧΗΣ ΕΚΚΕΝΩΣΗ





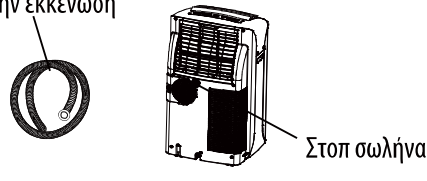
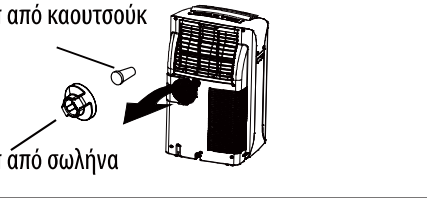
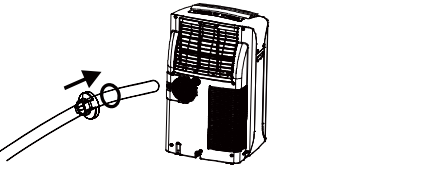

EL

Ακολουθήστε την παρακάτω διαδικασία για να ξεκινήσετε τη συνεχή εκκένωση αν διαθέτετε τα απαραίτητα στοιχεία κοντά στη συσκευή.

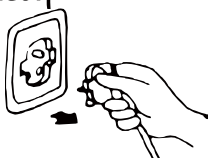
<p>1. Προετοιμάστε έναν εύκαμπτο σωλήνα από PVC για την εκκένωση του νερού.</p>	<p>Πίσω μέρος συσκευής Για την εκκένωση</p> 
<p>2. Αφαιρέστε την τάπα της εξόδου εκκένωσης. 3. Αφαιρέστε το στοπ από καουτσούκ.</p>	<p>Στοπ από καουτσούκ</p> 
<p>4. Πιράστε τον εύκαμπτο σωλήνα εκκένωσης μέσα από την τάπα εκκένωσης. 5. Βι δώστε ξανά την τάπα εκκένωσης στην έξοδο εκκένωσης.</p>	

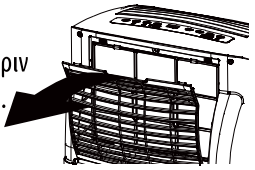
Το στοπ είναι ένα στοιχείο που χρησιμεύει στο να εμποδίζει το σωλήνα εκκένωσης να μπει πολύ μέσα στη συσκευή.

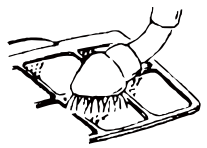
3 ΦΡΟΝΤΙΔΑ ΚΑΙ ΣΥΝΤΗΡΗΣΗ

Συντήρηση της συσκευής	Συντήρηση του φίλτρου αέρα
<p>1. Αποσυνδέστε τη συσκευή Σβήστε τη συσκευή πριν την αποσυνδέσετε.</p> 	<p>Το φίλτρο αέρα πρέπει να καθαρίζεται κάθε 100 ώρες χρήσης. Για να το καθαρίσετε, προβείτε ακολούθως:</p>
<p>2. Σκουπίστε τη με ένα στεγνό και απαλό πανί. Εάν η συσκευή είναι πολύ λερωμένη, καθαρίστε την με ένα υγρό πανάκι και ένα απαλό απορρυπαντικό.</p> 	<p>1. Σταματήστε τη συσκευή και αφαιρέστε το φίλτρο αέρα.</p> <p>Σταματήστε τη συσκευή πριν αφαιρέσετε το φίλτρο αέρα.</p> 
<p>3. Μη χρησιμοποιείτε πτητικές ουσίες όπως η βενζίνη ή λειαντικές σκόνες για τον καθαρισμό της συσκευής.</p> 	<p>2. Καθαρίστε και επανατοποθετήστε το φίλτρο αέρα</p> <p>Εάν το φίλτρο είναι εμφανώς βρώμικο, καθαρίστε το με χλιαρό νερό με απορρυπαντικό. Όταν ολοκληρωθεί ο καθαρισμός, αφήστε το φίλτρο να στεγνώσει σε μέρος προστατευμένο από τη ζέση και τον ήλιο πριν το επανατοποθετήσετε</p> 
<p>4. Απαγορεύεται να ρίχνετε νερό στη συσκευή. Κίνδυνος ηλεκτροπληξίας!</p> 	<p>3. Σε περίπτωση χρήσης του κλιματιστικού σε πολύ σκονισμένο περιβάλλον, καθαρίζετε το φίλτρο κάθε δύο εβδομάδες.</p>

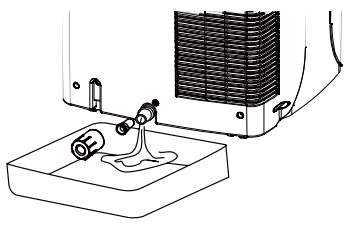
Συντήρηση μετά τη χρήση
<p>1. Εάν προβλέπετε να μην χρησιμοποιήσετε τη συσκευή για μια μεγάλη χρονική περίοδο, αφαιρέστε την ελαστική τάπα από το στόμιο εκκένωσης (στο κάτω μέρος της συσκευής) για να αδειάσετε το νερό.</p> <p>2. Πριν τακτοποιήσετε τη συσκευή, ενεργοποιήστε τη για μερικές ώρες στη λειτουργία ανεμιστήρα ώστε να εξαλειφθεί κάθε ίχνος υγρασίας από τα πηνία και να μην κινδυνεύουν να σαπίσουν.</p> <p>3. Απενεργοποιήστε τη συσκευή και αποσυνδέστε την από το ρεύμα, έπειτα αφαιρέστε τις μπαταρίες από το τηλεχειριστήριο και αποθηκεύστε τις κατάλληλα.</p> <p>4. Καθαρίστε το φίλτρο αέρα και επανατοποθετήστε το.</p> <p>5. Αφαιρέστε τους εύκαμπτους σωλήνες αέρα και αποθηκεύστε τους κατάλληλα. Φράξτε ερμητικά την οπή.</p> 

(EU) N° 517/2014 :

Μην αφήνετε το R290 να διαφύγει στην ατμόσφαιρα: το R290 είναι ένα φθοριούχο αέριο θερμοκηπίου, που καλύπτεται από το πρωτόκολλο του Κιότο και του οποίου το Δυναμικό Πλανητικής Αύξησης της Θερμοκρασίας (GWP/ Global Warning Potential) = 3.

4

KLIMATYZACJA Z INSTALACJĄ

Jeżeli jest to wymagane, można zainstalować urządzenie częściowo na stałe. (Rys. 1)

Należy postępować zgodnie z poniższymi zaleceniami:

Wywiercić otwór w zewnętrznej ścianie lub przez szybę okienną. Przestrzegać danych dotyczących wysokości i wymiarów otworu podanych się na Rys. 2.

Założyć dostarczony kołnierz mocujący w otworze.

Zamocować przewód wylotowy w obudowie z tyłu urządzenia.

Drugą końcówkę rury odprowadzającej wsunąć w kołnierz wcześniej zamocowany na ścianie, patrz Rys. 3.

Kiedy przewód nie jest używany, umieścić nasadkę okrągłego złącza okna w celu przykrycia otworu.

UWAGA: W czasie instalacji częściowo na stałe klimatyzatora, należy pozostawić otwarte drzwi (około 1 cm) w celu zapewnienia prawidłowej wentylacji.

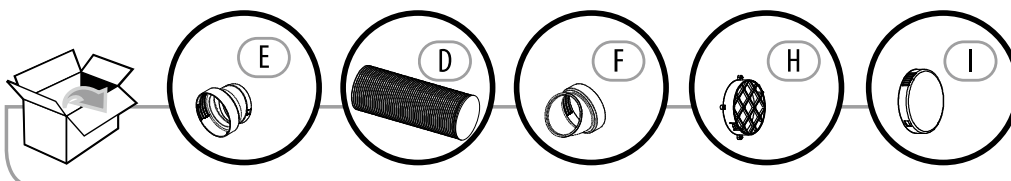
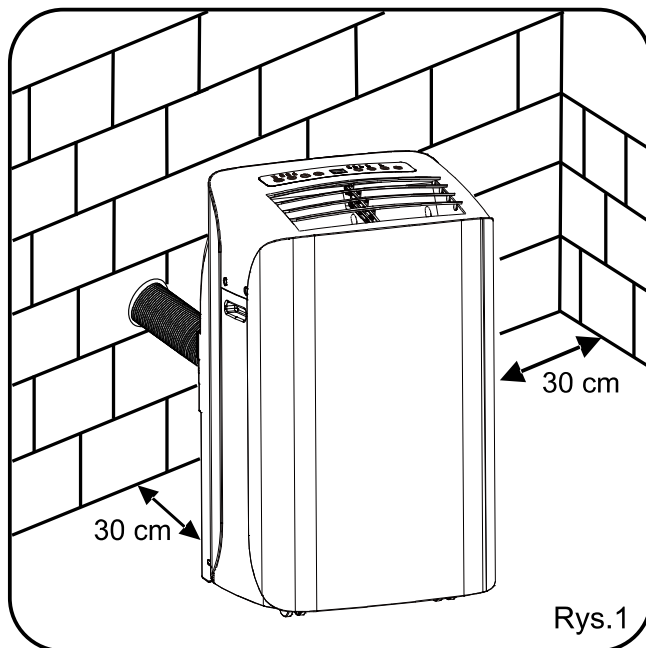

5

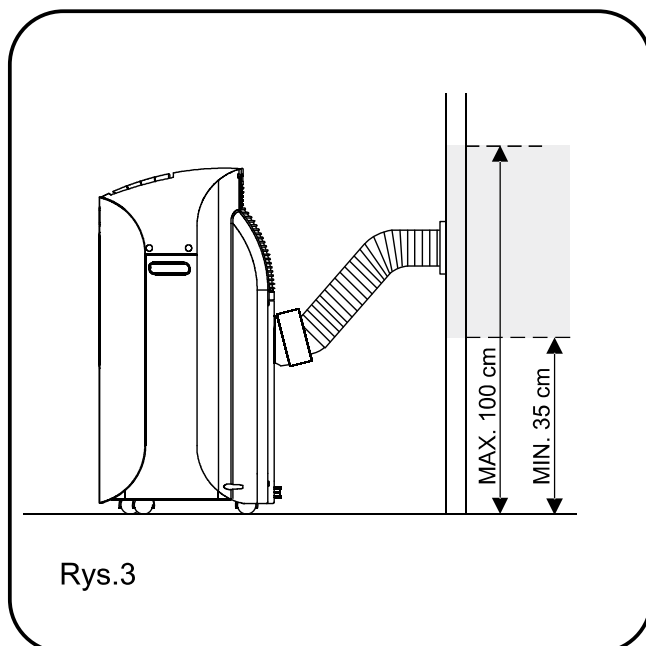
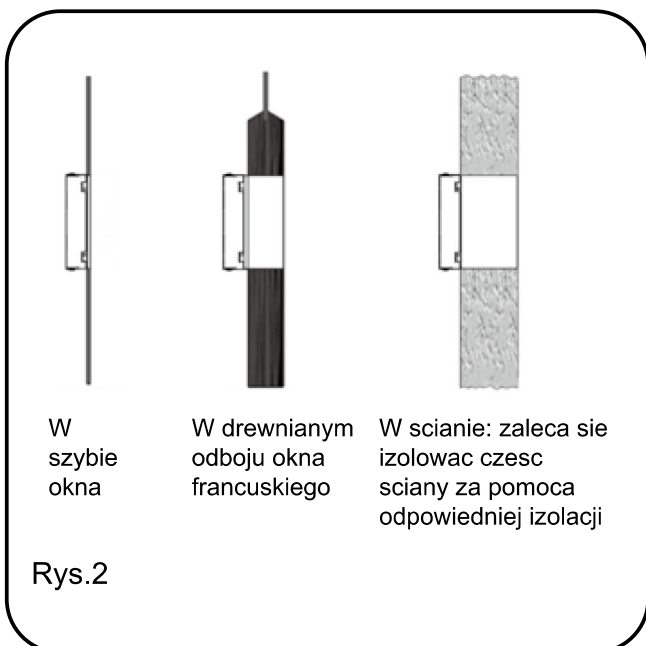

1 FUNKCJONOWANIE

PANEL STEROWANIA

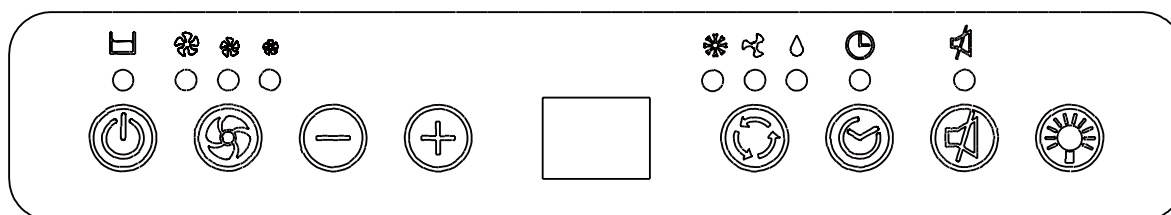

Włączanie/wyłączanie 

Przycisk ten umożliwi włączenie i wyłączenie urządzenia.

Przełącznik trybów 

Możesz wybrać jeden z 3 trybów:

• Chłodzenie • Osuszanie • Wentylacja

W tym celu należy użyć przełącznika trybów.

Aktualnie wybrany tryb podany jest na wyświetlaczu.

• Tryb chłodzenia 

Po włączeniu trybu chłodzenia, włącza się zielona lampka kontrolna. Powietrze jest schładzane a gorące powietrze jest odprowadzane na zewnątrz elastycznym przewodem wylotowym. Ustawić prędkość wentylatora i temperaturę powietrza zgodnie z wymaganiami.

Uwaga: W trybie chłodzenia, przewody wymiany powietrza należy odpowietrzyć na zewnątrz pomieszczenia.

• Tryb osuszania 

Po włączeniu trybu osuszania, włącza się zielona lampka kontrolna. Powietrze zostaje osuszone po przejściu przez urządzenie bez ustawienia w pełnym trybie chłodzenia. Jeżeli temperatura otoczenia przekracza 25 °C, istnieje możliwość ustawienia prędkości wentylacji. W przeciwnym wypadku, prędkość ta jest ustawiona w trybie „niska”.

Uwaga: w trybie osuszania, przewody wymiany powietrza muszą zapewniać wentylację na wewnątrz. Jeżeli przewody są wyprowadzone na zewnątrz, temperatura w pomieszczeniu będzie spadać.

• Tryb wentylatora 

Po włączeniu trybu wentylacji, włącza się zielona lampka kontrolna. Powietrze krąży po pomieszczeniu bez chłodzenia.

Uwaga: Urządzenie w trybie wentylatora nie wymaga odpowietrzania.

1 FUNKCJONOWANIE

Sterowanie prędkością wentylatora 

Można wybrać jedną z trzech prędkości: wysoką, średnią i niską.

Zegar 

Zatrzymanie automatyczne:

gdy urządzenie działa naciśnij przycisk zegara, by ustawić zatrzymanie automatyczne. Następnie, za pomocą przycisków „-” i „+” ustaw czas pracy w trybie klimatyzacji przed automatycznym wyłączeniem urządzenia.

Uruchomienie automatyczne:

gdy urządzenie jest w trybie czuwania, naciśnij przycisk zegara, by ustawić włączenie automatyczne. Następnie, za pomocą przycisków „-” i „+” ustaw czas przed automatycznym włączeniem urządzenia w trybie klimatyzacji.

Uwaga: zegar można ustawiać w zakresie od 1 do 24 godzin.

Ustawianie temperatury

- Przycisk służy do regulacji termostatu.
- Domyślnie wyświetlana jest temperatura otoczenia.
- W trybie chłodzenia, naciśnięcie przycisku „-” lub „+” powoduje wyświetlenie ustawionej temperatury, którą można następnie regulować. Po 10 sekundach wyświetlacz powraca do wskazywania temperatury otoczenia. Temperaturę można regulować wyłącznie w trybie chłodzenia.

Uwaga: aby przełączać wyświetlacz pomiędzy stopniami Celsjusza i Fahrenheita naciśnij równocześnie przyciski „-” i „+” na ponad 3 sekundy.

Kontrolka pełnego zbiornika 

Jeżeli zbiornik wewnętrzny zostanie zapełniony, kontrolka pełnego zbiornika zaczyna świecić na czerwono, a urządzenie nie będzie działać do momentu jego opróżnienia.

Kontrola oświetlenia 

Naciśnij przycisk kontroli oświetlenia, aby włączyć lub wyłączyć oświetlenie przedniego i górnego panelu.

Tryb cichej pracy 

Naciśnij przycisk cichej pracy, aby zmienić działanie na tryb cichej pracy.

Po wyłączeniu klimatyzatora, należy odczekać 3 minuty przed ponownym włączeniem.

1 FUNKCJONOWANIE

Pilot klimatyzatora (baterie nie znajdują się w zestawie)
Funkcje są identyczne jak na panelu sterowania klimatyzatora.
Wszystkie funkcje urządzenia są dostępne za pomocą pilota.

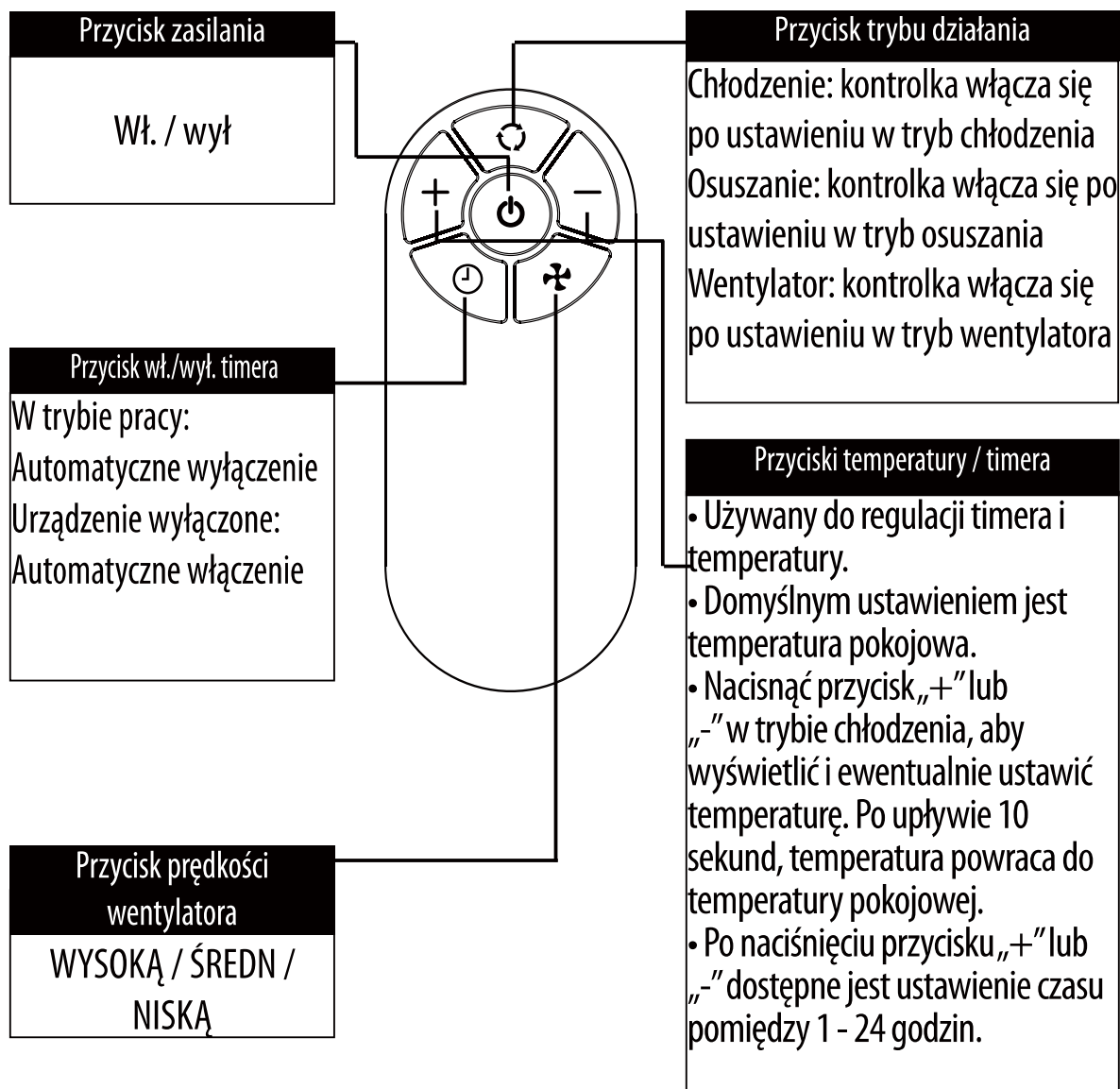

Uwagi:

- Należy uważać, aby nie upuścić pilota zdalnego sterowania.
- Nie pozostawiać pilota w miejscu narażonym na bezpośrednie padanie promieni słonecznych.
- Pilot powinien być trzymany w odległości co najmniej 1 metra od telewizora lub wszelkiego innego urządzenia elektrycznego.

1 FUNKCJONOWANIE

Wymiana baterii: Zdjąć pokrywę z tyłu pilota i włożyć baterie zgodnie z ich polaryzacją (+) i (-).

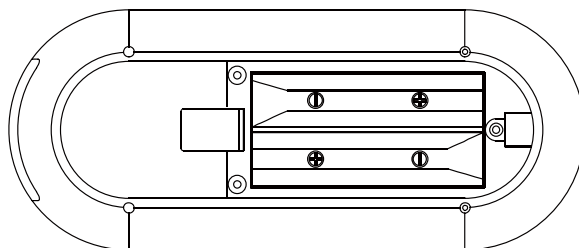
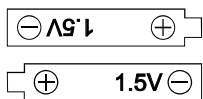
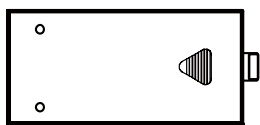

OSTRZEŻENIE

Używać tylko baterii AAA lub IEC R03 1,5 V.

Wyjąć baterie, jeżeli pilot nie będzie używany przez miesiąc lub dłuższy czas.

Nie próbować ładować dostarczonych baterii.

Wymienić wszystkie baterie jednocześnie.

Nie wrzucać baterii do ognia, baterie mogą wybuchnąć.



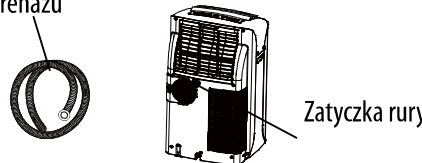
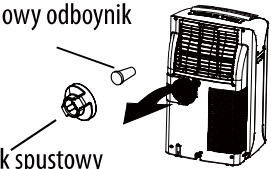
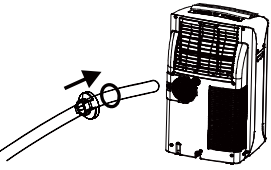

2 CIĄGŁE ODWADNIANIE

Funkcję ciągłego odwadniania można uruchomić w następujących etapach, jeżeli w pobliżu urządzenia znajduje się odpływ wody.

1. Przygotować wąż z PCV do odwadniania.	<p>Tył urządzenia</p> <p>Do drenażu</p>  <p>Zatyczka rury</p>
2. Wyjmij korek spustowy. 3. Wyjmij gumowy odbojnik.	<p>Gumowy odbojnik</p>  <p>Korek spustowy</p>
4. Przełożyć wąż z korek spustowy przez korek spustowy. 5. Przykręcić korek spustowy do wylotu.	

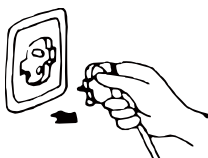
Dzięki ogranicznikowi, wąż opróżniający nie zagłębi się zbyt mocno w urządzeniu.

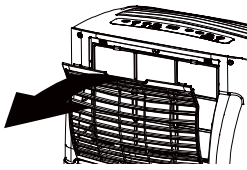
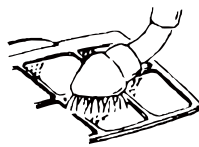
3 UTRZYMANIE I KONSERWACJA

Konserwacja urządzenia	Konserwacja filtra powietrza
<p>1. Odciąć zasilanie</p> <p>Wyłączyć urządzenie przed odłączeniem zasilania.</p> 	<p>Należy oczyścić filtr po około 100 h pracy. Oczyścić, jak niżej:</p>
<p>2. Wytrzeć miękką, suchą szmatką .</p> <p>Jeżeli urządzenie jest brudne, użyć łagodnego detergentu i wilgotnej szmatki.</p> 	<p>1. Wyłączyć urządzenie i wyjąć filtr.</p> <p>Najpierw wyłączyć urządzenie, po czym wyciągnąć filtr powietrza.</p> 
<p>3. Nie wolno używać substancji lotnych, jak benzyna, lub proszku szlifierskiego do czyszczenia urządzenia.</p> 	<p>2. Oczyścić i ponownie włożyć filtr.</p> <p>Przy znacznym zabrudzeniu, uprać w roztworze detergentu w letniej wodzie. Po umyciu, wysuszyć w zacienionym i chłodnym miejscu, po czym włożyć ponownie.</p> 
<p>4. Nie wolno spryskiwać urządzenia wodą.</p> <p>Niebezpieczeństwo porażenie prądem!</p> 	<p>3. Filtr powietrza czyścić co dwa tygodnie</p> <p>Jeżeli klimatyzator pracuje w bardzo zapyłonym otoczeniu.</p>

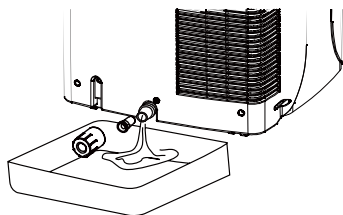
Konserwacja po użyciu
<p>1. Jeżeli urządzenie nie będzie używane przez długi okres czasu, wyciągnąć gumowy korek z odpływu pod spodem w celu spuszczenia wody.</p> <p>2. Przed przechowywaniem, uruchomić urządzenie na kilka godzin w trybie wentylacji, aby usunąć wilgoć z węzownicy i uniknąć zapleśnienia.</p> <p>3. Wyłączyć urządzenie i wyciągnąć wtyczkę z sieci zasilającej, po czym wyjąć baterie z pilota do zdalnego sterowania i umieścić je w bezpiecznym miejscu.</p> <p>4. Oczyścić filtr powietrza i włożyć go ponownie.</p> <p>5. Wyjąć przewody powietrzne i umieścić je w bezpiecznym miejscu, po czym dokładnie zatkać otwory.</p> 

(EU) No. 517/2014:

Nie odprowadzać R290 do atmosfery: R290 jest gazem cieplarnianym z zawartością fluoru, uwzględnionym w Protokole z Kioto, o Globalnym Potencjale Ocieplenia (GWP) = 3.

4

КОНДИЦИОНИРОВАНИЕ ВОЗДУХА С УСТАНОВКОЙ
 При необходимости устройство можно установить полустационарно (Рис.1)

Для этого следует:

Просверлить отверстие в наружной стене или оконной раме. Высота и размеры отверстия приведены на Рис. 2.

Установите входящее в комплект фланцевое приспособление для слива воды в отверстие.

Прикрепите отводной шланг к корпусу на задней стенке устройства.

Ввести другой конец отводного шланга в предварительно установленное сливное отверстие в стене, как показано на Рис. 3.

Если вы не пользуетесь шлангом, закройте отверстие колпачком соединителя.

ПРИМЕЧАНИЕ:

При полустационарной установке прибора дверь следует оставлять слегка приоткрытой (на 1 см) для обеспечения необходимой вентиляции.

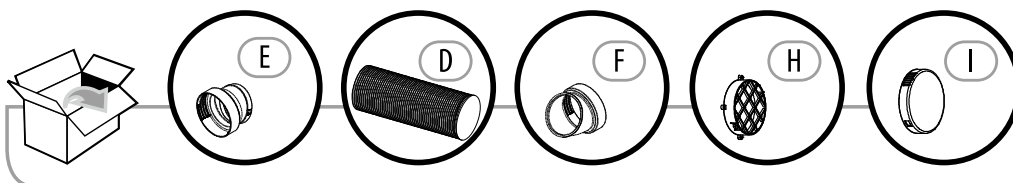
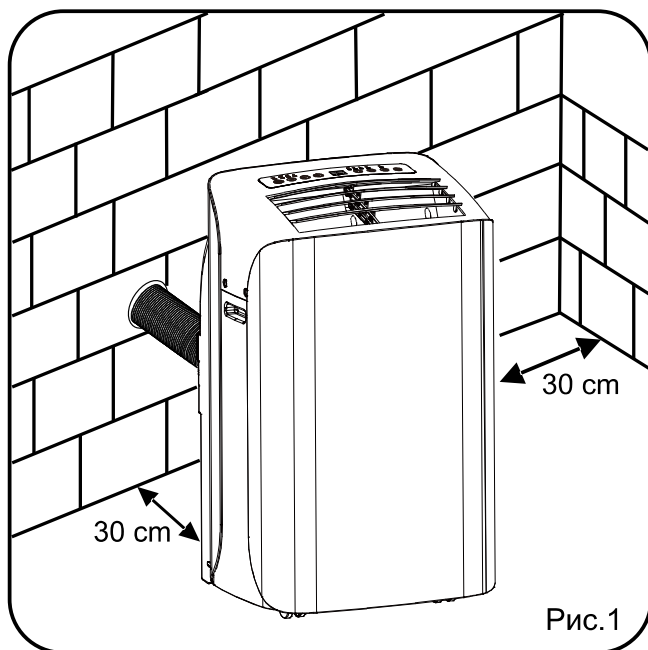

5

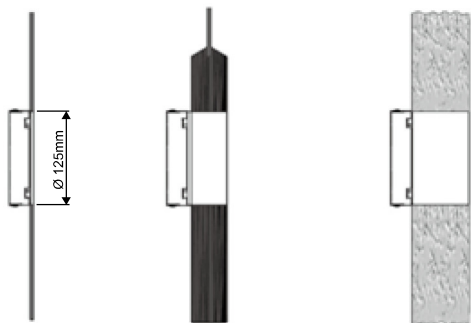

В оконной раме.

В деревянной панели двустороннего окна.

В стене: рекомендуется изолировать участок стены с помощью соответствующих материалов.

Рис.2



Рис.3

1 РАБОТА УСТРОЙСТВА

ПАНЕЛЬ УПРАВЛЕНИЯ

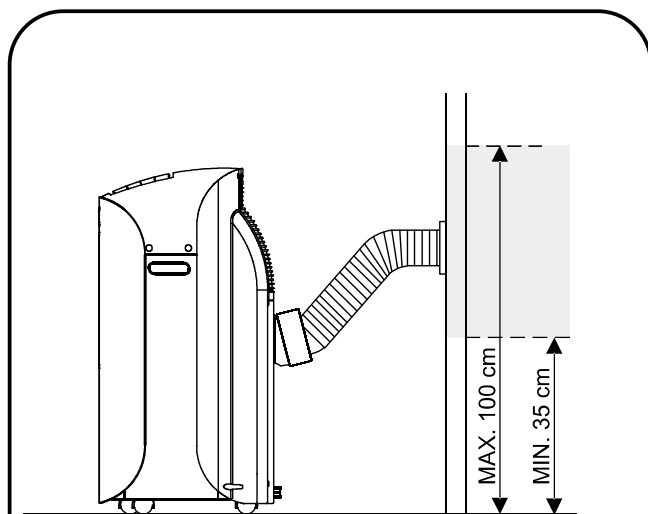
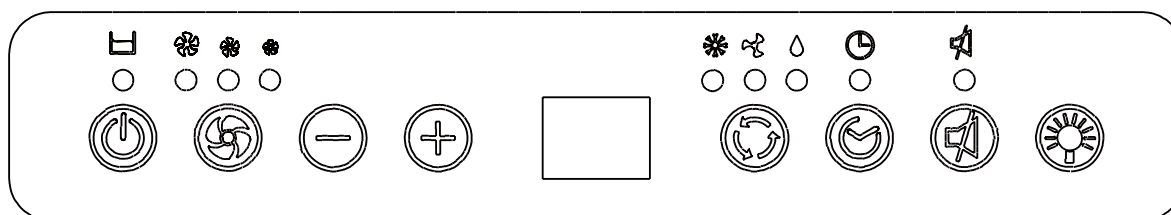

ВКЛ/ВЫКЛ

Эта кнопка позволяет включить или выключить прибор.

Выбор режима работы

Можно выбрать один из 3 режимов:

- Охлаждение
- Осушение
- Вентиляция

Для этого необходимо использовать кнопку выбора режима работы.

Индикатор показывает выбранные параметры.

• Режим охлаждения

При выборе режима охлаждения светится зеленый индикатор. При режиме охлаждения воздух охлаждается, а горячий воздух выводится наружу через отводную трубу. Отрегулируйте скорость работы вентилятора и температуру воздуха по желанию. Примечание: при использовании режима охлаждения отводной шланг должен выходить за пределы помещения.

• Режим снижения влажности

При выборе режима снижения влажности (осушения) светится зеленый индикатор. Из воздуха, проходящего через устройство, не работающее в полном режиме охлаждения, удаляется влага. Если температура окружающего воздуха превышает 25 °С, скорость работы вентилятора можно отрегулировать. В противном случае он будет работать в режиме «Низкая скорость».

Примечание: в режиме снижения влажности воздухообменные шланги должны вентилировать вовнутрь. Если воздух будет выдуваться наружу, это приведет к нагреву устройства.

• Режим вентилятора

При выборе режима вентиляции светится зеленый индикатор. Происходит вентиляция помещения без охлаждения.

Примечание: отводной шланг не используется в режиме вентиляции.

Регулировка скорости вентиляции

Можно установить три скорости вентиляции: высокая, средняя и низкая.

1 РАБОТА УСТРОЙСТВА

Таймер

Автоматическое выключение:

Во время работы прибора нажмите на кнопку «Таймер» для установки автоматического выключения. Затем нажмите на кнопки " - " или " + " и выберите количество часов в режиме кондиционирования до автоматического выключения прибора.

Автоматическое включение:

Когда прибор находится в режиме ожидания, нажмите на кнопку «Таймер» для установки автоматического включения. Затем нажмите на кнопки " - " или " + " и выберите количество часов до автоматического включения прибора в режиме кондиционирования.

Примечание: таймер может быть установлен от 1 до 24 часов.

Регулировка температуры

- Используется для настройки работы термостата.
- По умолчанию отображается температура окружающей среды.
- Нажатием на кнопки " - " или " + " в режиме охлаждения отображается и регулируется установленная температура. Через 10 секунд появляется индикация температуры окружающей среды. Температура может быть отрегулирована только в режиме охлаждения.

Примечание: одновременное нажатие на кнопки " - " / " + " в течение более 3 секунд переключает индикацию на дисплее с градусов Цельсия на градусы Фаренгейта, и наоборот.

Индикатор заполнения резервуара

Когда внутренний резервуар полностью заполняется, Индикатор заполнения резервуара начинает светиться красным, причем устройство не будет работать, пока не резервуар не будет опорожнен.

Управление лампочками

Чтобы включить или выключить лампочки на передней и верхней панелях, нажмите кнопку управления лампочками.

Бесшумный режим

Если необходимо перейти в бесшумный режим, нажмите соответствующую кнопку.

После выключения устройства перед очередным включением рекомендуется выждать 3 минуты.

1 РАБОТА УСТРОЙСТВА

Пульт от кондиционера (батареи в комплект не входят)
Функции те же, что и на панели управления кондиционера.
Все функции прибора доступны с пульта.



Примечания:

- Не роняйте пульт дистанционного управления.
- Не подвергайте пульт дистанционного управления прямому воздействию солнечных лучей.
- Пульт дистанционного управления должен находиться на расстоянии не менее 1 метра от телевизионного приемника или другого электроприбора.

1 РАБОТА УСТРОЙСТВА

Замена аккумулятора : снимите крышку на задней стороне пульта дистанционного управления и вставьте батареи, следя за полярностью (+) и (-).

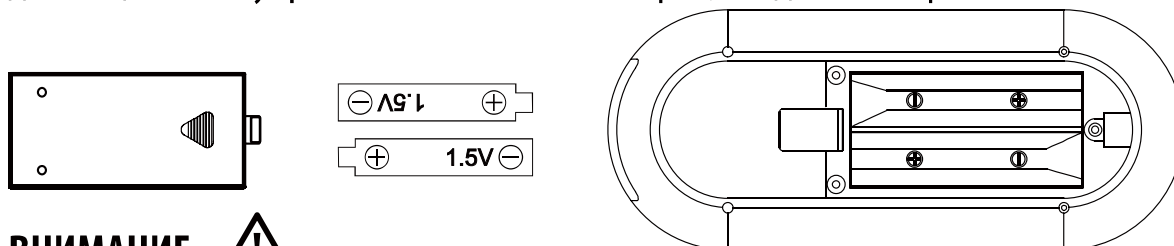

ВНИМАНИЕ

Используйте только батареи типа AAA или IEC R03 на 1,5 В.

Извлекайте батареи, если пульт ДУ не используется в течение месяца или дольше.

Не пытайтесь подзарядить батареи, входящие в комплект поставки.

Все батареи следует заменять одновременно.

Не выбрасывайте батареи в огонь, они могут взорваться.

2 ПОСТОЯННЫЙ СЛИВ

Если рядом с машиной имеются необходимые компоненты, для включения постоянного слива следуйте приведенным ниже инструкциям.

<p>1. Для слива воды подготовьте гибкий ПВХ шланг.</p>	<p>Обратная сторона устройства</p> <p>Шланг для слива</p> <p>Ограничитель слива</p>
<p>2. Выньте пробку, расположенную в выпускном отверстии сливного устройства. 3. Снимите прорезиненный ограничителя.</p>	<p>Прорезиненный ограничителя</p> <p>Сливного пробка</p>
<p>4. Проведите сливной шланг через сливную пробку. 5. Привинтите обратно пробку расположенную в выпускном отверстии сливного устройства.</p>	

ограничитель - элемент, служащий для предотвращения вхождению шланга вглубь устройства.

3 УХОД И ОБСЛУЖИВАНИЕ

Обслуживание прибора	Обслуживание фильтра
<p>1. Отсоедините сетевой шнур</p> <p>Перед тем, как отсоединить шнур, выключите прибор.</p> 	<p>Фильтр следует чистить после каждый 100 часов работы.</p> <p>Выполните следующие процедуры :</p>
<p>2. Протрите мягкой сухой тканью.</p> <p>Если прибор загрязнился, очищайте его корпус тканью, смоченной мягким моющим средством.</p> 	<p>1. Выключите прибор и извлеките воздушный фильтр.</p> <p>Выключите прибор до того, как извлекать воздушный фильтр.</p> 
<p>3. Никогда не используйте для чистки летучие вещества, например, бензин, а также чистящий порошок.</p> 	<p>2. Очистите фильтр и установите его на место</p> <p>Если грязь не удаляется протиранием, промойте фильтр в теплой воде с добавлением моющего средства, затем просушите в прохладном месте, защищенном от прямых солнечных лучей, и установите в прибор</p> 
<p>4. Никогда не брызгайте водой на прибор.</p> <p>Внимание! Опасность поражения током!</p> 	<p>3. Если прибор используется в очень пыльных условиях, фильтр следует чистить каждые две недели.</p>

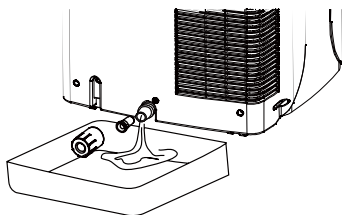
Обслуживание после эксплуатации
<p>1. Если прибор не предполагается использовать в течение длительного времени, извлеките резиновую пробку из сливной трубки в нижней части устройства, чтобы слить воду.</p> <p>2. Прежде чем поставить его на место, включите прибор в режиме вентилятора на несколько часов, чтобы исключить попадание влаги и последующее заплесневение бобин.</p> <p>3. Выключите прибор, извлеките вилку из розетки и удалите батареи из пульта ДУ.</p> <p>4. Почистите воздушный фильтр и установите на место.</p> <p>5. Отсоедините отводящий шланг, уложите его для хранения, плотно закройте отверстие.</p> 

(EU) N° 517/2014:

Запрещается выпускать вещество R290 в атмосферу: R290 является сжатым флуоресцирующим газом, указанным в Киотском протоколе, с потенциалом глобального потепления, равном 3.

4

CLIMATIZARE CU INSTALARE

Dacă este necesar, aparatul dumneavoastră poate fi instalat și în mod semi-permanent (Fig.1)

Procedați după cum urmează:

• Faceți o gaură într-un perete exterior sau într-un geam de fereastră. Respectați înălțimea și dimensiunile găurii date Fig. 2.

• Puneți brida de fixare furnizată în gaură.

• Montați furtunul flexibil de evacuare în carcasă, în spatele aparatului.

• Introduceți celălalt capăt al furtunului flexibil de evacuare în brida fixată anterior pe perete, ca în Fig. 3.

În cazul în care nu se utilizează furtunul flexibil, acoperiți gaura cu capacul de protecție pentru conector.

OBSERVATIE:

En cas d'installation semi-permanente du climatiseur, laissez une porte légèrement ouverte (1 cm suffit) afin de garantir une ventilation correcte.

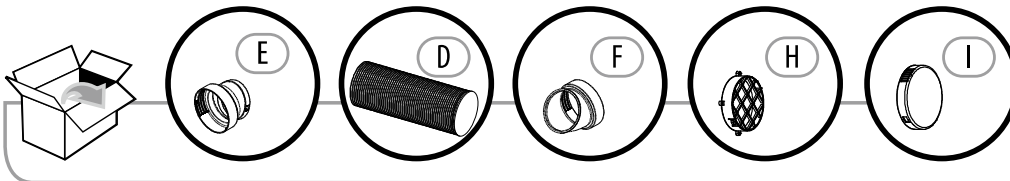
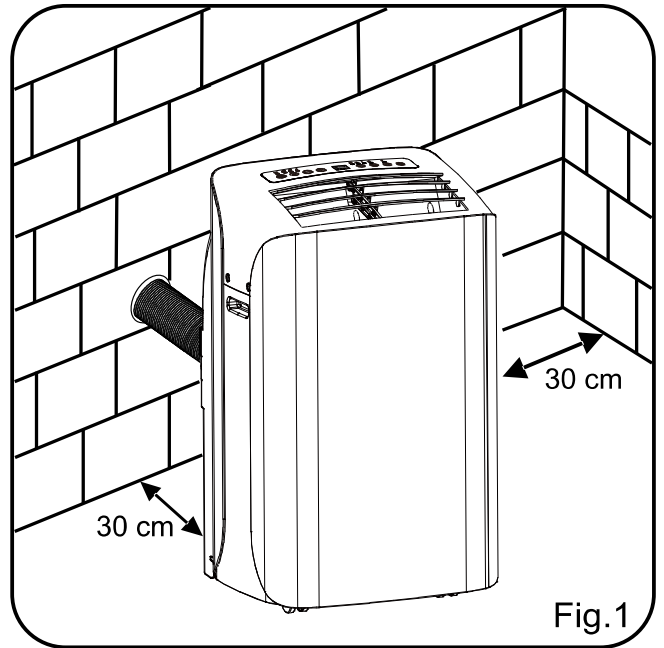

5

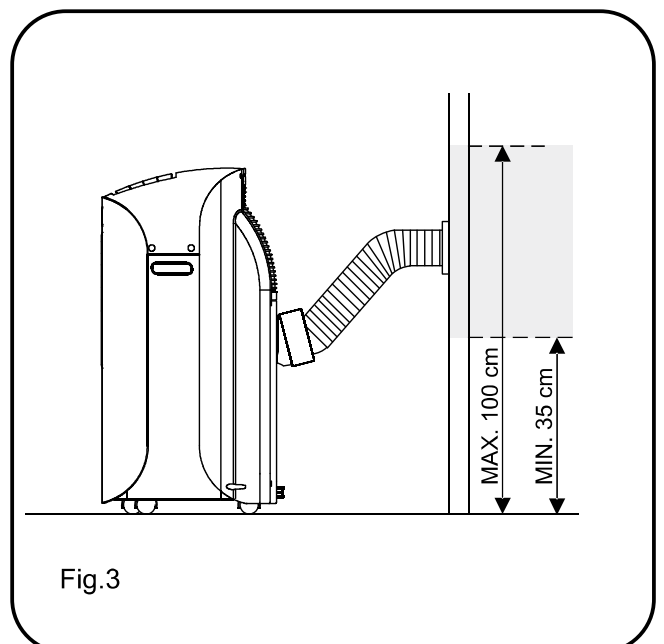
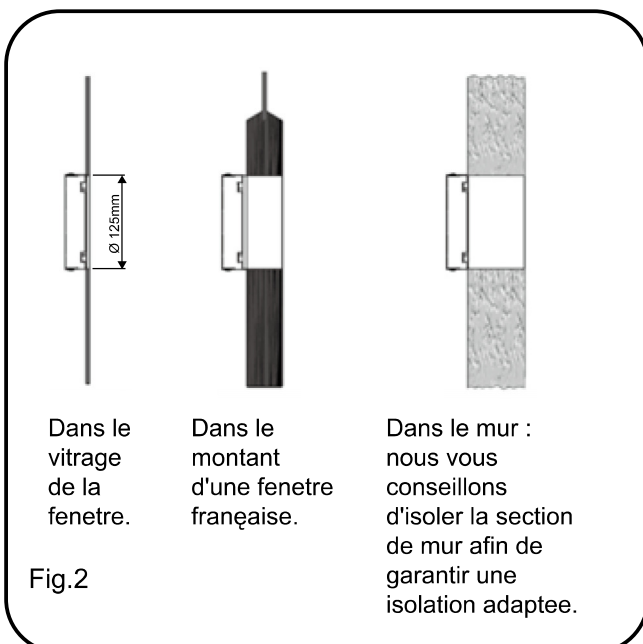

1 FUNCȚIONARE

PANOU DE COMANDĂ

Ecran cu cristale lichide:

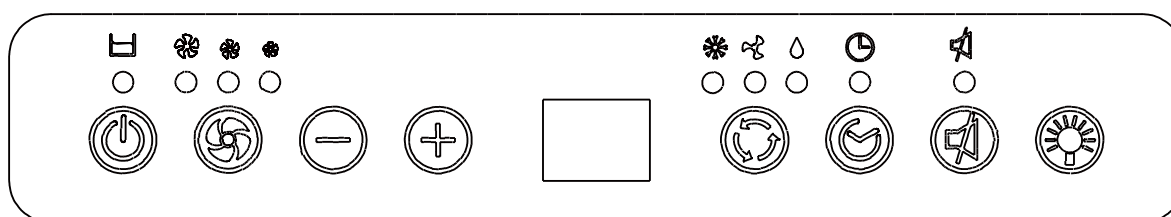

Comandă Pornire/Oprire 

Această comandă permite pornirea și oprirea aparatului.

Comanda de mod 

Puteți alege între 3 moduri:

• Răcire • Dezumidificare • Ventilație

Pentru aceasta, utilizați comanda de mod. Un indicator luminos indică reglajul actual.

• Modul răcire 

Când se selectează modul răcire, indicatorul luminos se aprinde în culoare verde. În modul răcire, aerul este răcit, iar aerul cald este evacuat spre exterior prin furtunul flexibil de evacuare. Reglați viteza ventilatorului și temperatura aerului după cum doriți.

Observație: în modul răcire, furtunurile flexibile de evacuare trebuie să scoată aerul spre exterior.

• Modul dezumidificare 

Când se selectează modul dezumidificare, indicatorul luminos se aprinde în culoare verde. Aerul este dezumidificat în momentul în care traversează unitatea, fără a fi totuși răcit complet. Dacă temperatura ambiantă este mai mare de 25 °C, viteza de ventilație poate fi reglată. Dacă nu, aceasta este blocată în modul « Lentă ».

Observație: în modul dezumidificare, furtunurile flexibile de evacuare trebuie să scoată aerul spre interior. Dacă scot aerul spre exterior, acest lucru va duce la răcirea camerei.

• Modul ventilație 

Când se selectează modul ventilație indicatorul luminos se aprinde în culoare verde. Aerul circulă în cameră, fără a fi răcit.

Observație: în modul Ventilație, furtunul flexibil de evacuare a aerului poate fi deconectat de la aparat.

Comanda vitezei de ventilație 

Se pot regla trei viteze de ventilație: rapidă, medie și lentă.

1 FUNCȚIONARE

Ceas

Oprirea automată:

Când aparatul este în funcțiune, apăsați pe butonul Ceas pentru a regla oprirea automată. Apăsați apoi pe " - " sau " + " pentru a selecta numărul de ore de funcționare în modul climatizare, înainte de oprirea automată a aparatului.

Punere în funcțiune automată:

Când aparatul este în modul Standby, apăsați pe butonul Ceas pentru a regla punerea în funcțiune automată. Apăsați apoi pe " - " sau " + " pentru a selecta numărul de ore înainte de pornirea automată a aparatului în modul climatizare.

Ceasul poate fi reglat între 1 și 24 de ore.

Comanda temperaturii

- Utilizată pentru reglarea termostatului.
- Temperatura ambiantă este afișată implicit.
- În modul răcire, dacă apăsați pe butonul " - " sau " + ", temperatura reglată se afișează și poate fi reglată.

După 10 secunde, afișajul revine la temperatura ambiantă. Temperatura nu poate fi reglată decât în modul răcire.

Observație: apăsați simultan pe butoanele " - "/" + " timp de peste 3 secunde pentru a comuta afișajul între gradele Celsius și Fahrenheit.

Lumină rezervor plin

În cazul în care rezervorul intern se umple, lumina rezervorului plin va deveni roșie și unitatea nu va funcționa până când nu este golită.

Comandă lampă

Apăsați butonul de comandă lampă pentru a porni și opri luminile panoului față și sus.

Mod silențios

Apăsați butonul de silențiozitate pentru a schimba funcționarea în modul silențios.

Când opriți climatizorul, așteptați 3 minute înainte de a-l repune în funcțiune.

1 FUNCȚIONARE

Telecomanda climatizatorului (bateriile nu sunt furnizate)

Telecomanda are aceleași funcții ca panoul de comandă al climatizatorului.

Toate funcțiile sunt accesibile de pe telecomandă.

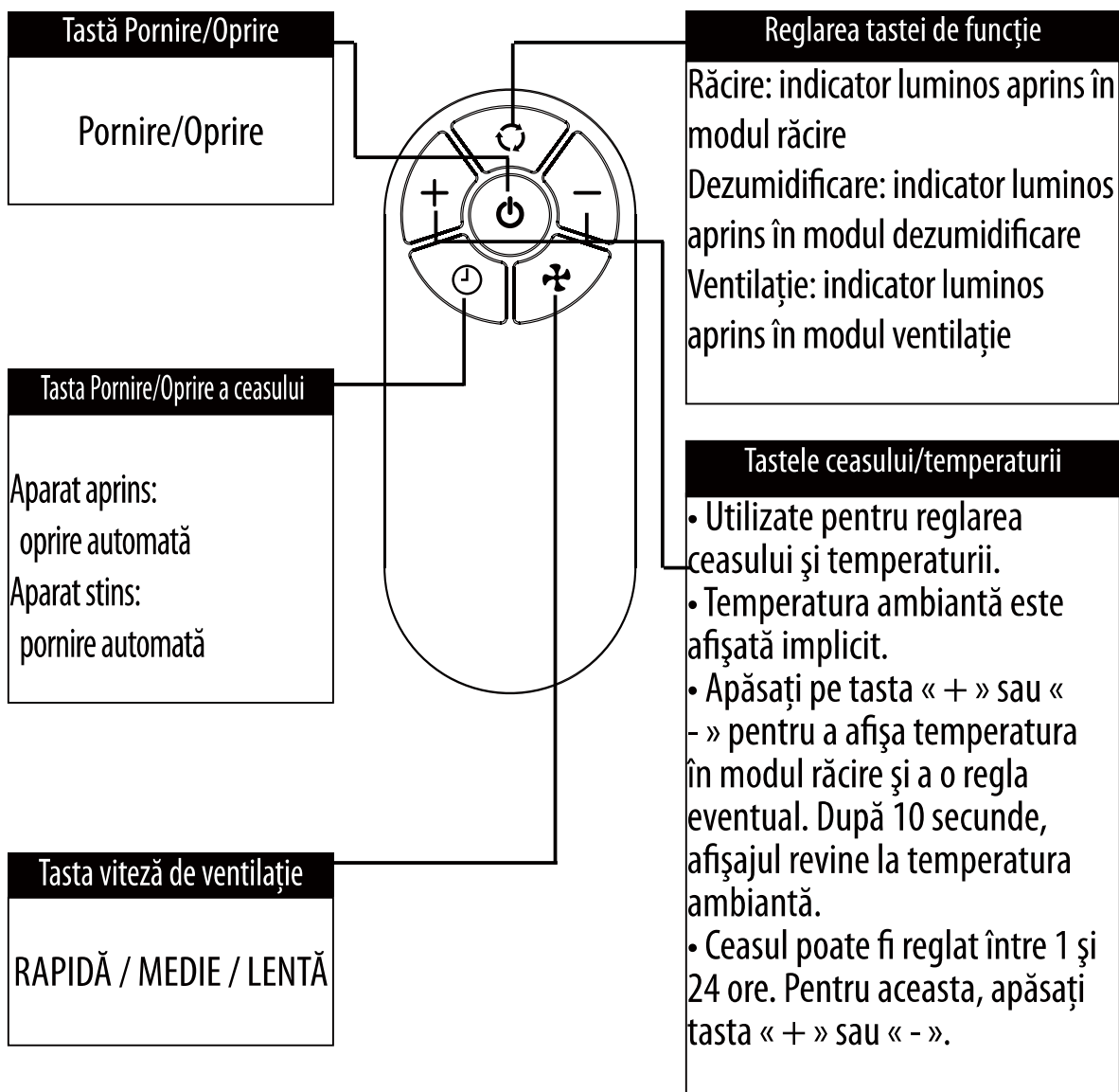

Observații:

- Nu lăsați telecomanda să cadă pe jos.
- Nu puneți telecomanda într-un loc expus razelor directe de soare.
- Telecomanda trebuie amplasată la cel puțin 1 metru de televizor sau de orice alt aparat electric.

1 FUNCȚIONARE

Înlocuirea bateriilor: scoateți capacul din spatele telecomenzii și introduceți bateriile respectând polaritatea (+ și -).

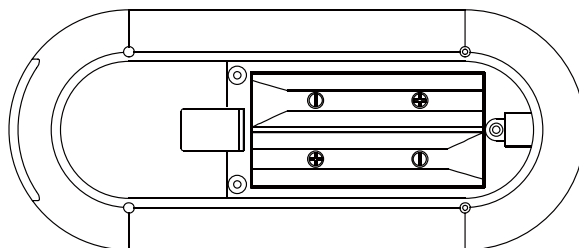
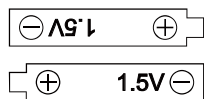
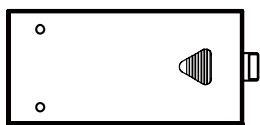

ATENȚIE

Folosiți doar baterii AAA sau IEC R03 1,5 V.

Dacă nu trebuie să utilizați telecomanda timp de o lună sau mai mult, scoateți bateriile.

Nu încercați niciodată să reîncărcați bateriile furnizate.

Înlocuiți toate bateriile în același timp.

Nu aruncați bateriile în foc. Risc de explozie.



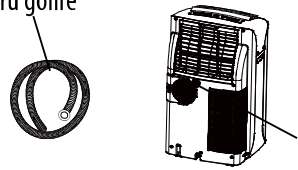
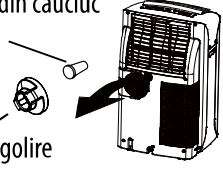
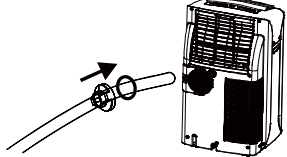

2 GOLIREA CONTINUĂ

Urmați procedura de mai jos pentru a porni golirea continuă, dacă dispuneți de elementele necesare în apropiere de aparat.

1. Pregătiți un furtun flexibil de PVC pentru golirea apei.	<p>Spatele aparatului</p> <p>Pentru golire</p>  <p>Opritor tub</p>
2. Scoateți bușonul de la ieșirea de golire. 3. Scoateți opritorul din cauciuc.	<p>Opritorul din cauciuc</p>  <p>Bușon de golire</p>
4. Treceți furtunul flexibil de golire prin bușonul de golire. 5. Treceți la loc bușonul de la ieșirea de golire.	

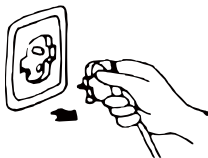
Opritorul este un element care nu lasă furtunul de golire să intre prea mult în aparat.

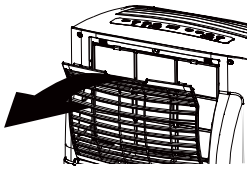
3 ÎNGRIJIRE ȘI ÎNTREȚINERE

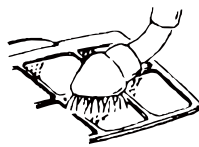
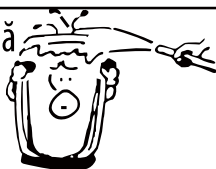
Întreținerea aparatului	Întreținerea filtrului de aer
<p>1. Deconectați aparatul din priză</p> <p>Opriiți aparatul înainte de a-l deconecta</p> 	<p>Filtrul de aer trebuie curățat după 100 de ore de utilizare.</p> <p>Pentru a-l curăța, procedați după cum urmează:</p>
<p>2. Ștergeți-l cu o cârpă uscată și moale.</p> <p>Dacă aparatul este foarte murdar, curățați-l cu ajutorul unei cârpe umezite și a unui detergent slab.</p> 	<p>1. Opriiți aparatul și scoateți filtrul de aer.</p> <p>Opriiți aparatul înainte de a scoate filtrul de aer.</p> 
<p>3. Nu utilizați niciodată produse volatile, cum ar fi benzina, sau pudră abrazivă, pentru a curăța aparatul.</p> 	<p>2. Curățați și reinstalați filtrul de aer</p> <p>În caz de murdărire evidentă, curățați cu apă caldă în care ați pus detergent. După ce ați terminat de curățat, lăsați filtrul să se usuce într-un loc ferit de căldură și de soare, înainte de a-l reinstala.</p> 
<p>4. Nu aruncați niciodată apă pe aparat.</p> <p>Atenție! Risc de electrocutare!</p> 	<p>3. În caz de utilizare a climatizatorului într-un mediu cu foarte mult praf, curățați filtrul de aer la fiecare două săptămâni.</p>

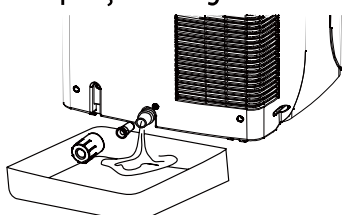
Întreținerea după utilizare
<p>1. Dacă aveți în vedere să nu utilizați aparatul pe o perioadă prelungită de timp, scoateți bușonul din cauciuc din orificiul de golire (din partea de jos a aparatului), pentru a goli apa.</p> <p>2. Înainte de a depozita aparatul, puneți-l să funcționeze în modul ventilator timp de mai multe ore, pentru a elimina orice urmă de umiditate de pe bobine și a evita astfel apariția mușcăiului.</p> <p>3. Opriiți aparatul și deconectați-l din priză, apoi scoateți bateriile din telecomandă și puneți-le bine.</p> <p>4. Curățați filtrul de aer și reinstalați-l.</p> <p>5. Scoateți furtunurile flexibile de aer și puneți-le bine. Obturați găurile ermetic.</p> 

(EU) N° 517/2014 :

Nu eliberați R290 în atmosferă: R290 este un gaz fluorurat cu efect de seră, reglementat de Protocolul de la Kyoto și al cărui Potențial de Încălzire Globală (PÎG) = 3.

4

AIR CONDITIONING WITH INSTALLATION

If required, your appliance can also be installed semi permanently (Fig.1)

Proceed as follows :

- Drill a hole in an outside wall or through a window pane.

Respect the height and dimensions of the hole given in Fig. 2.

- Fit the flange accessory fixture provided in the hole.

- Fit the exhaust hose in the housing at the back of the appliance.

- Insert the other end of the exhaust hose to the flange previously fit on the wall as shown in Fig.3.

When the hose is not in use, place the cap for connector to cover the hole.

NOTE :

When installing the air conditioner semi permanently, you should leave a door slightly open (as little as 1 cm) to guarantee sufficient ventilation.

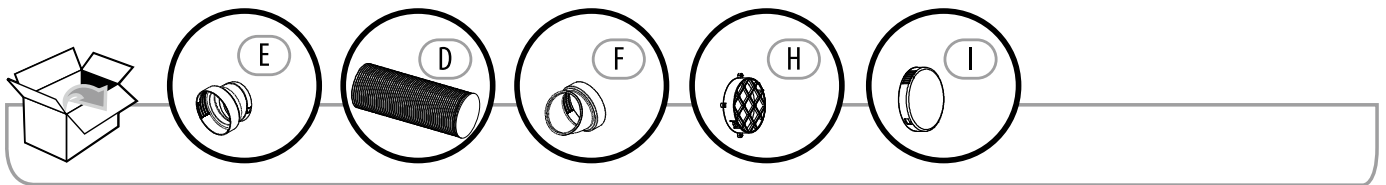
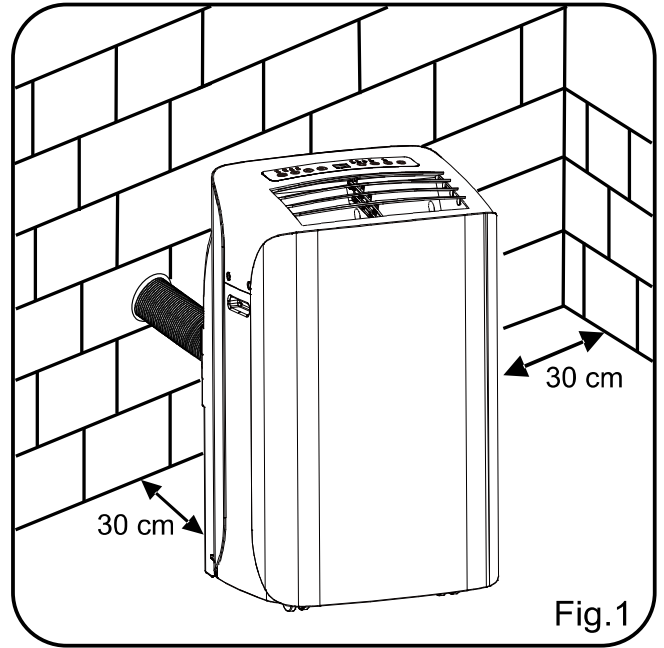

5

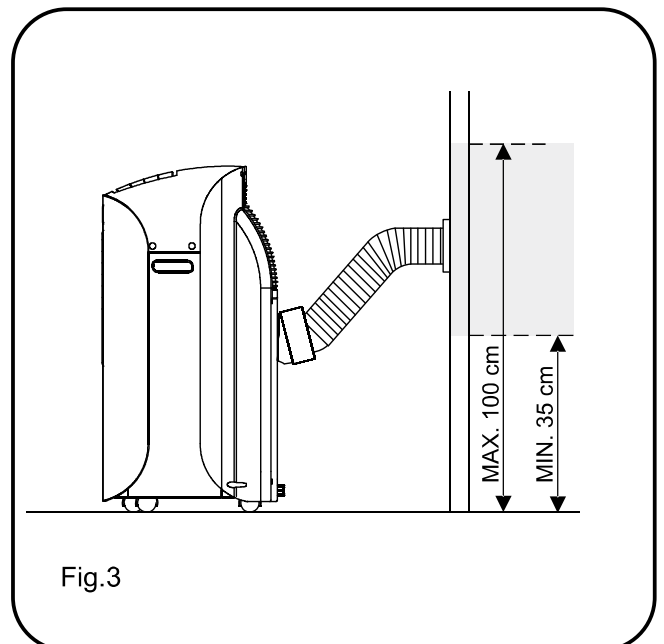
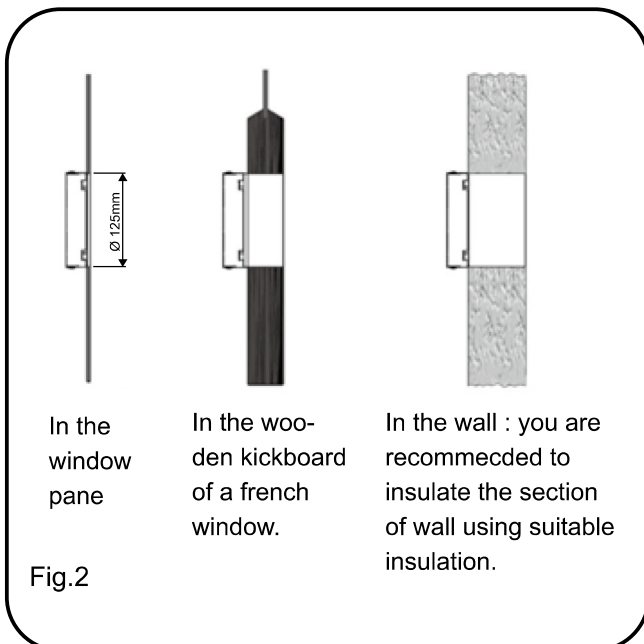

1 OPERATION

CONTROL PANEL

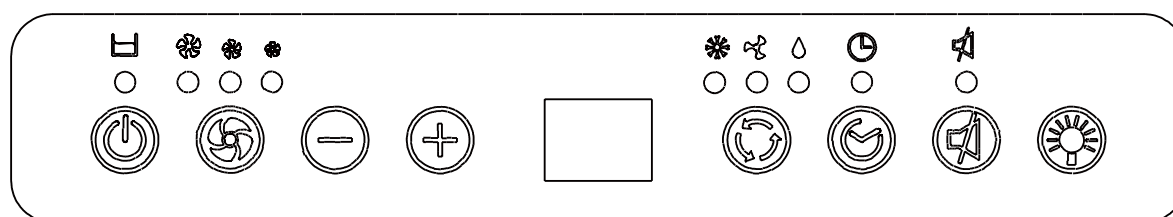

Power Control

The power control turns the unit on and off.

Mode Control

The Mode Control has 3 settings:

•Cool •Dehumidify •Fan

The settings are adjusted with Mode Control button. A light will indicate which setting is currently being used.

•Cooling Mode

When cool mode is selected, the indicator light will turn green. During the cooling mode the air is cooled and hot air is exhausted to the outside air through the exhaust tube. Adjust fan speed air through the temperature to suit your desired comfort level. Temperature setting range is 16°C ~ 32 °C.

Note : The air exchange hoses must vent outside the room when using cool mode.

• Dehumidify Mode

When dehumidify mode is selected, the indicator Light will turn green. Air is dehumidified as it passes through the unit, without being in full cooling mode. The fan will operate in med speed. If room temperature is higher than 25 Celsius degree, fan speed can be adjusted; otherwise fan speed is fixed to "low".

Note: If the unit is to be used as a dehumidifier, do not connect the exhaust hose let the warm air return to the room. Continuous drainage is then necessary.

•Fan Mode

When fan mode is selected the indicator light will turn green. Air is circulated throughout the room with no cooling.

Note : unit does not need to be vented in Fan mode

1 OPERATION

Fan Speed Control

The Fan Speed Control has 3 settings: High, Medium, and Low.

Timer

Auto turn off :

With machine in running mode, press timer button for or setting timer control. Press " - " or " + " to select number of hours you would like the unit to function before it automatically shuts off.

Auto turn on :

With machine in stand by mode, press timer button for setting timer control. Press " - " or " + " to select number of hours before the unit automatically starts running in air conditioning mode.

Note: The time is adjustable between 1-24 hours.

Temperature Controls

- Used for adjusting the thermostat.
- The default display is room temperature.
- In cooling mode, when " - " or " + " button is pressed, the set temperature is displayed and may be adjusted. After 10 seconds the display will revert back to room temperature. Temperature is only adjustable in cool mode.

Note : By pressing both " - " / " + " buttons at the same time, the display will switch between Celsius and Fahrenheit.

Tank Full Light

If the internal tank becomes full, the Tank Full Light will turn red and the unit will not operate until the unit has been drained.

Lamp Control

Press the lamp control button to turn the front and top panel lights on and off.

Silent Mode

Press the silent button to change the operation in silent mode.

Note : After switching the air conditioner off, you must wait 3 minutes before switching it back.

1 OPERATION

Air Conditioner Remote Control (batteries not included)

The functions work the same as your air conditioner's touch controls.

All key function can be accessed from the remote control.

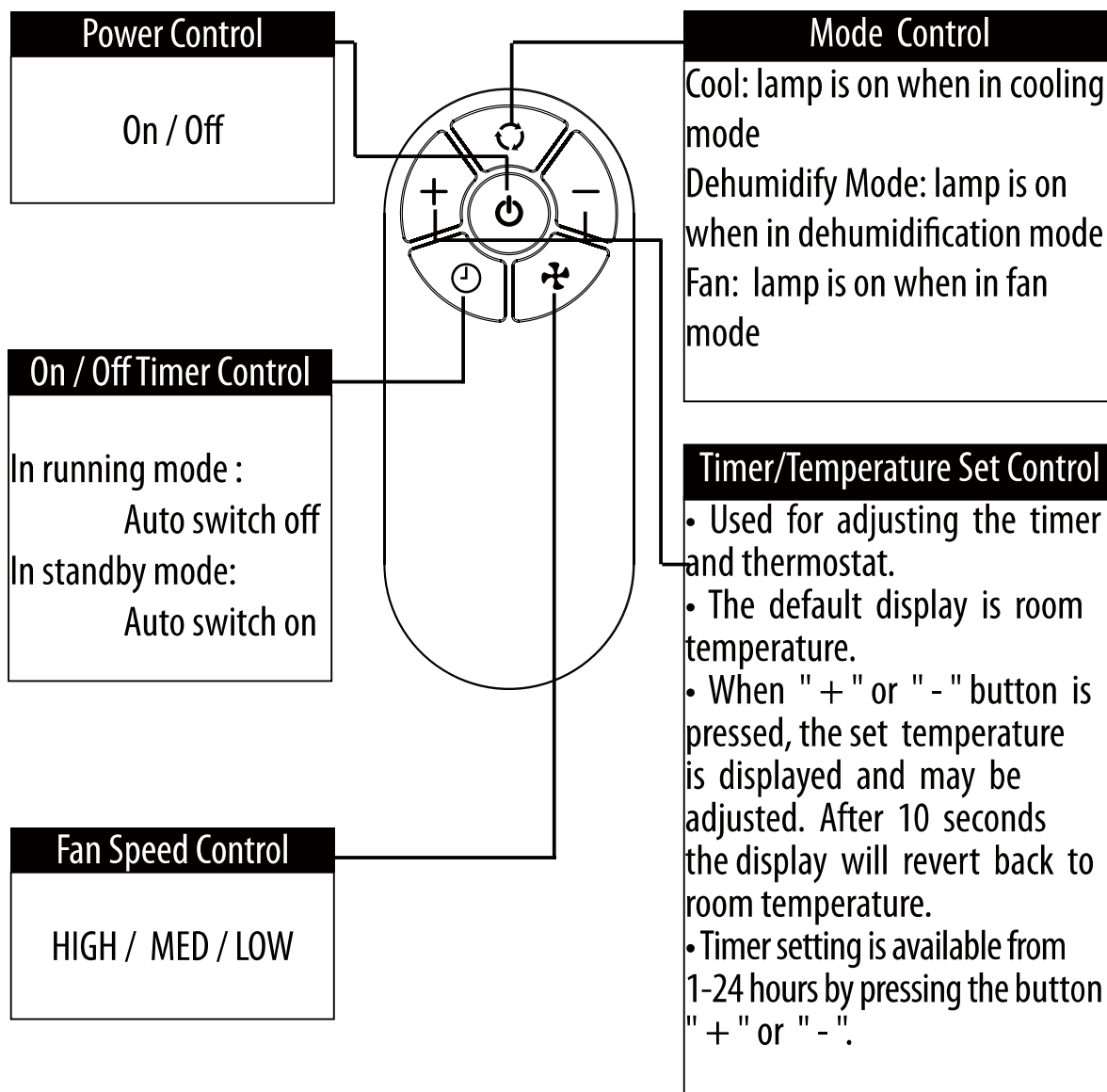

Notes:

- Do not drop the remote control.
- Do not place the remote control in a location exposed to direct sunlight.
- The remote control should be placed about 1 meter or more away from TV, or any electrical appliances.

1 OPERATION

Battery replacement : Remove the cover on the back of the remote control and insert the batteries with the (+) and (-) poles pointing in the proper direction.

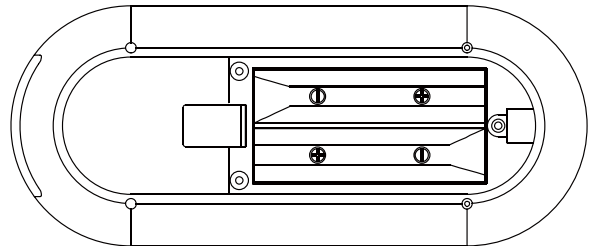
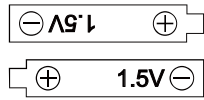
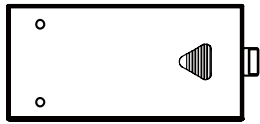

CAUTION

Use only AAA or IEC R03 1.5V batteries.

Remove the batteries if the remote control is not used for a month or longer.

Do not attempt to recharge the supplied batteries.

All batteries should be replaced at the same time, do not mix old battery .





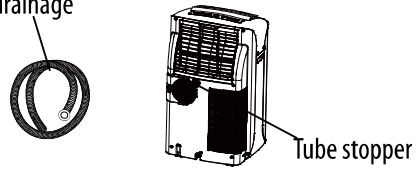
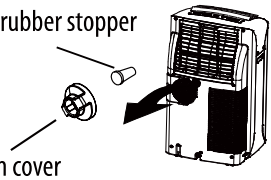
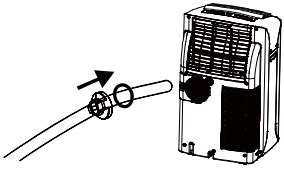

Do not dispose of the batteries in a fire as they may explode.

2 CONTINUOUS DRAINAGE

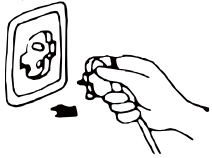
The function of continuous drainage can be started in following steps when there is a good condition of drainage near by the unit.

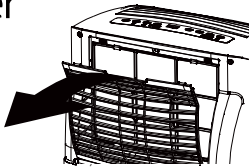
<p>1. Prepare PVC hose to drain out water</p>	<p>Back of the unit</p> <p>For drainage</p>  <p>Tube stopper</p>
<p>2. Take out drain cover from the drainage outlet. 3. Remove the soft rubber stopper inside the stopper.</p>	<p>Soft rubber stopper</p> <p>Drain cover</p> 
<p>4. Make the drainage pipe go through the ring of the stopper. 5. Screw the stopper back to the drainage outlet.</p>	

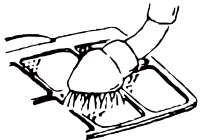
3 CARE AND MAINTENANCE

Appliance maintenance	Air filter maintenance
<p>1. Cut off the power supply</p> <p>Turn off the appliance first before disconnecting from power supply</p> 	<p>It is necessary to clean the air filter after using it for about 100 hours. Clean it as follows:</p>
<p>2. Wipe with a soft dry cloth.</p> <p>If unit is quite dirty use a mild detergent and damp cloth.</p> 	<p>1. Stop the appliance and remove the air filter</p> <p>Stop the appliance first, then pull back the air filter.</p> 
<p>3. Never use volatile substance such as gasoline or polishing powder to clean the appliance.</p> 	<p>2. Clean and reinstall the air filter</p> <p>If the dirt is conspicuous, wash it with a solution of detergent in lukewarm water. After cleaning, dry it in a shaded and cool place, then reinstall it....</p> 
<p>4. Never sprinkle water onto the main unit.</p> <p>Dangerous! Electric shock!</p> 	<p>3. Clean the air filter every two weeks If the air conditioner operates in an extremely dusty environment.</p>

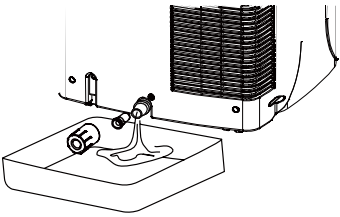
Maintenance after using
<p>1. If the appliance will not be used for a long time, be sure to pull out the rubber plug of the drain port underside, in order to drain the water.</p> <p>2. Before storing away run the unit in fan mode only for few hours to dry any moisture on the coils to prevent mold.</p> <p>3. Stop the appliance and pull out the power supply plug, then take out the batteries of remote controller and keep it in a safe place.</p> <p>4. Clean the air filter and reinstall it.</p> <p>5. Remove the air hoses and keep them in a safe place, and cover the hole tightly.</p> 

(EU) No. 517/2014:

Do not vent R-R290 into atmosphere: R290 is a fluorinated greenhouse gas, covered by Kyoto Protocol, with a Global Warming Potential (GWP) = 3.



ADEO Services - 135 Rue Sadi Carnot - CS 00001
59790 RONCHIN - France

ООО ЛЕРУА МЕРЛЕН ВОСТОК, 141031, Московская область,
Мытищинский район, г. Мытищи, Осташковское шоссе,
д.1, РОССИЯ

ТОВ «Леруа Мерлен Україна»,
вул. Полярна 17а, м. Київ 04201, Україна

* Garantie 2 ans / 2 años de garantía / Garantia de 2 anos /
Garanzia 2 Anni / Εγγύηση 2 ετών / Gwarancja 2-letnia /
Гарантия 2 года / Гарантія 2 років / Garanție 2 ani /
2-year guarantee

Made in PRC 2016