

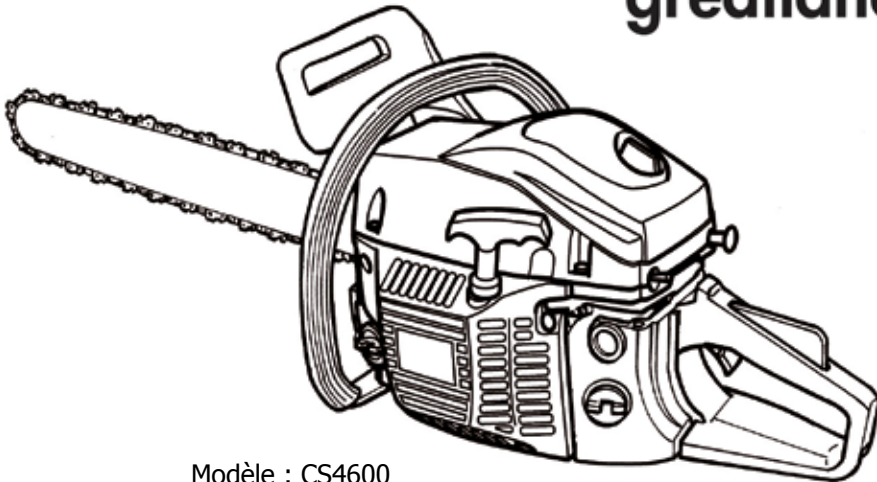

www.gardif.fr

MANUEL D'INSTRUCTIONS

greatland



Modèle : CS4600



**LIRE ATTENTIVEMENT CETTE NOTICE ORIGINALE
AVANT TOUTE UTILISATION DE CETTE MACHINE
LA CONSERVER POUR DES CONSULTATIONS FUTURES**

Numéro de série :

TRONÇONNEUSE THERMIQUE GL TRC 45/45 CH SAC



INTRODUCTION

Cette tronçonneuse a été conçue et fabriquée conformément aux strictes normes de fiabilité, simplicité d'emploi et sécurité d'utilisation de **GREATLAND**.

Correctement entretenue, elle vous donnera des années de fonctionnement robuste et sans problèmes.

Toute autre utilisation qui n'est pas expressément permise dans cette notice peut conduire à endommager l'appareil, peut représenter un grave danger pour l'utilisateur et n'est pas autorisée.

Cette tronçonneuse ne doit **JAMAIS** être utilisée :

- De manière intensive
- Pour un usage professionnel (location y compris) ou d'agriculture
- Pour les jardins publics ou l'entretien des forêts
- Par temps de pluie ou dans un environnement humide
- Par des enfants de moins de 16 ans et des mineurs non accompagnés

Veuillez respecter scrupuleusement toutes les remarques, explications et consignes figurant dans cette notice pour une utilisation optimale et sûre de cette machine

**INSTRUCTIONS D'ORIGINE
LIRE ATTENTIVEMENT TOUTES LES
INSTRUCTIONS AVANT TOUTE UTILISATION**

CONSERVER CETTE NOTICE POUR FUTURES CONSULTATIONS





PIÈCES DE LA MACHINE

Fig. 1

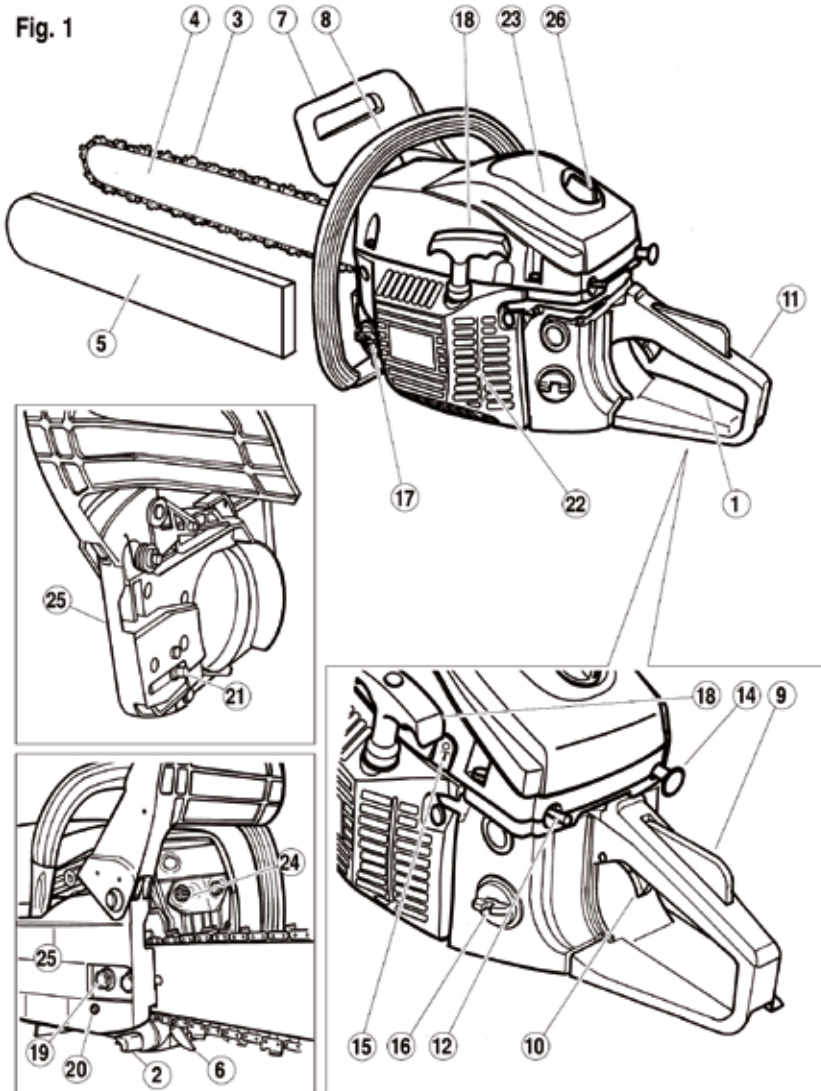



ILLUSTRATIONS DE FONCTIONNEMENT ET D'ENTRETIEN

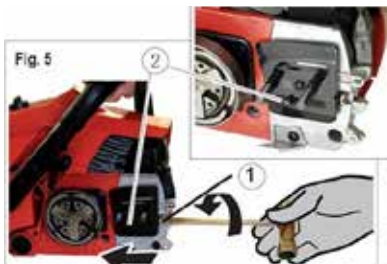
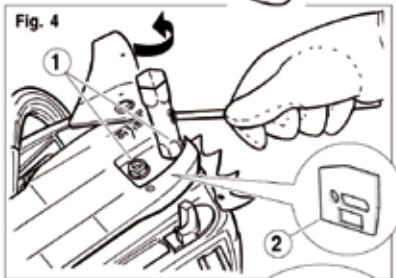
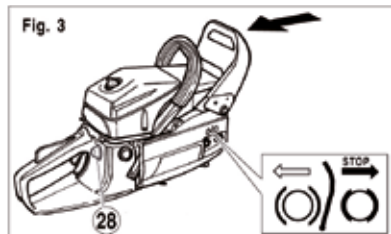
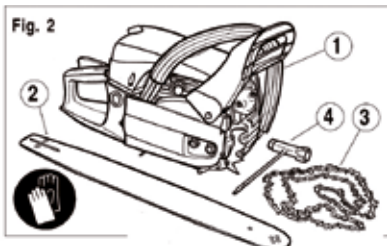

ou

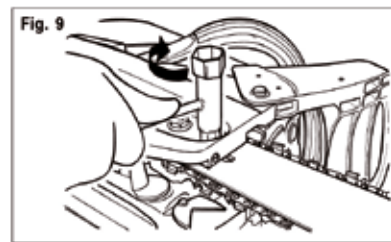
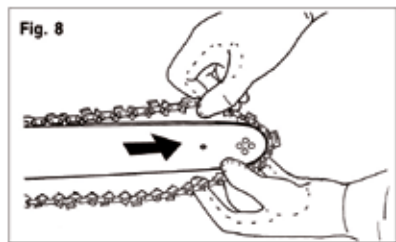
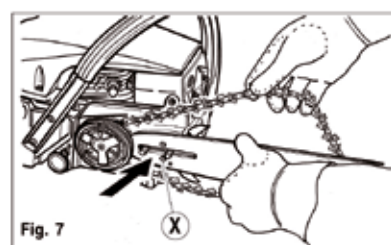
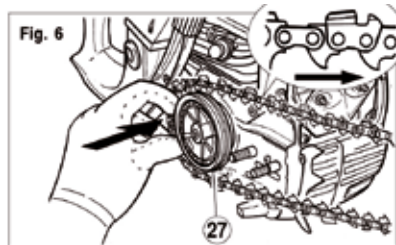
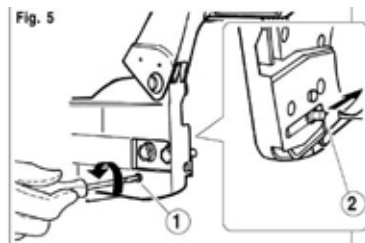



ILLUSTRATIONS DE FONCTIONNEMENT ET D'ENTRETIEN

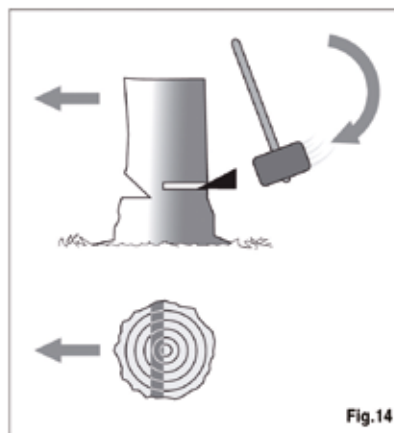
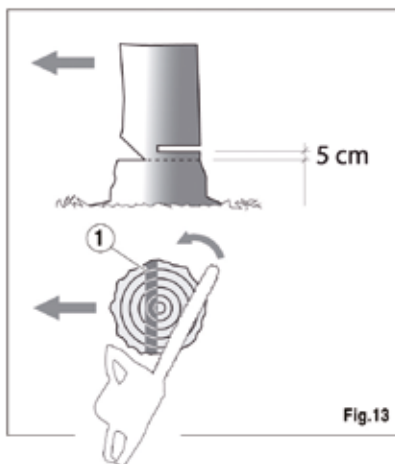
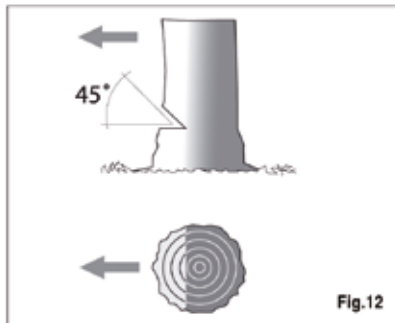
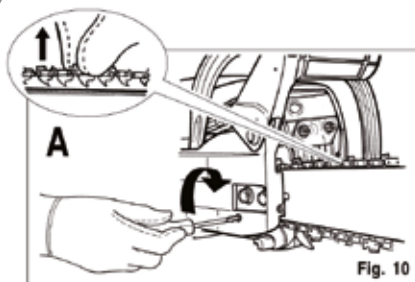



ILLUSTRATIONS DE FONCTIONNEMENT ET D'ENTRETIEN

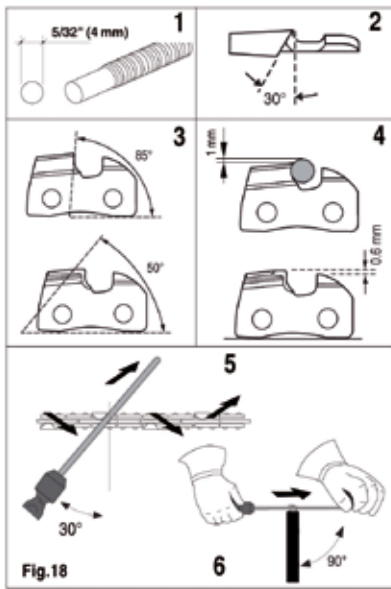
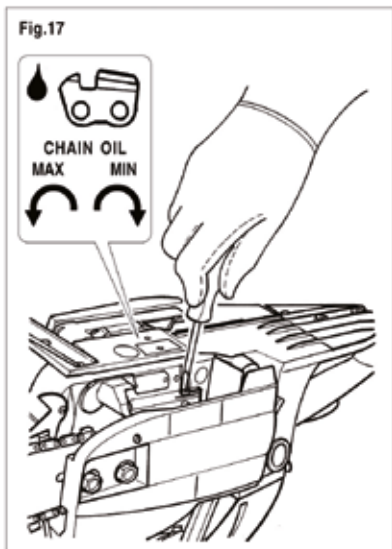
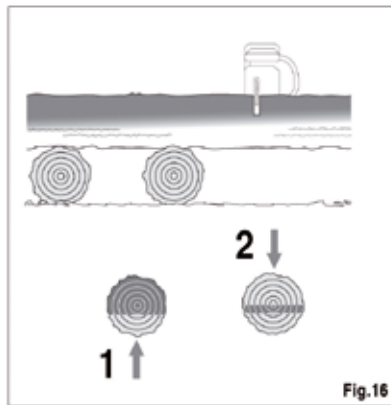
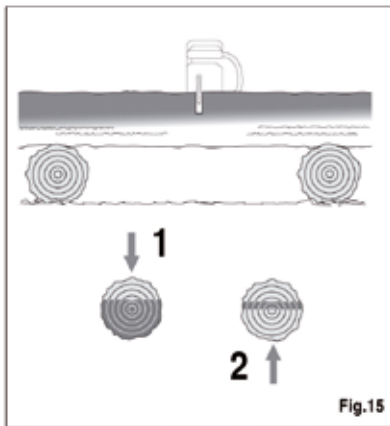



ILLUSTRATIONS DE FONCTIONNEMENT ET D'ENTRETIEN

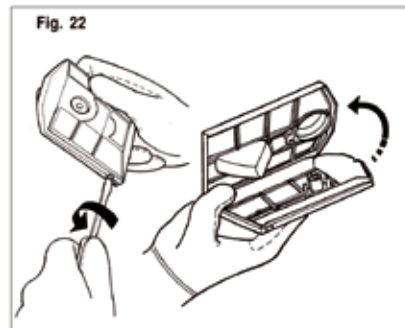
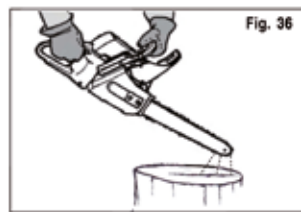
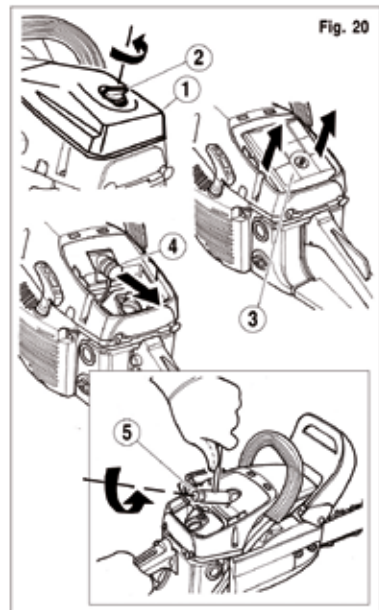
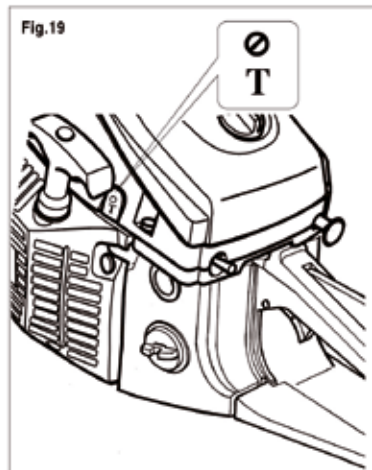

SYMBOLES

Indique un danger, un avertissement ou une mesure de précaution.



Lire attentivement les instructions de sécurité avant d'utiliser cette tronçonneuse.



Porter un casque de protection.

Porter une protection pour les yeux (lunettes de protection ou visière de protection). Porter une protection auditive (protecteurs de l'ouïe).



Porter des gants de protection.



Porter des solides chaussures de protection à semelle antidérapante



Pendant le travail, tenir solidement la tronçonneuse des deux mains, en orientant le guide loin du corps.



Danger ! Attention au rebond. Risque de blessures graves.



Maintenir les tierces personnes éloignés de la zone de travail. L'opérateur est responsable de la sécurité des tiers se trouvant dans la zone de travail de la machine. Ne jamais utiliser la machine alors que d'autres personnes, particulièrement des enfants, ou encore des animaux, se trouvent à côté. Les tenir éloignés d'une distance minimale de 10 mètres.



Les gaz d'échappement sont toxiques et asphyxiants.

S'ils sont inspirés, ils peuvent donc être mortels.
Ne pas faire fonctionner le moteur dans un lieu fermé ou peu ventilé.



L'essence et ses vapeurs sont hautement inflammables.

DANGER DE BRÛLURES ET D'INCENDIE.



Pousser le levier frein de chaîne de sécurité pour l'activer.
Tirer pour le désactiver.

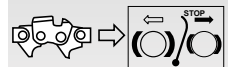

Appuyer 4 à 6 fois sur la pompe d'amorçage.



6



SOMMAIRE

Pièces de la machine	1
Illustrations de fonctionnement et d'entretien	2
Symboles	6
Introduction	8
Précautions fondamentales de sécurité	8
Descriptions des pièces de la machine	11
Montage du guide et de la chaîne	11
Remplissage du réservoir de carburant	12
Remplissage du réservoir d'huile de chaîne	13
Mise en marche et arrêt	13
Utilisation	15
Entretien périodique	17
Données techniques	21
Le Service après-vente	22
La protection de l'environnement	22
La mise au rebut	23
Garantie de la machine	23
Déclaration CE de conformité	25





MANUEL D'INSTRUCTION DE LA TRONÇONNEUSE

1. INTRODUCTION

Votre **TRONÇONNEUSE** a été fabriquée en tenant compte des normes de sécurité en vigueur pour la protection du consommateur.

La présente notice décrit et illustre les consignes de sécurité, les opérations de montage, d'utilisation et les interventions d'entretien, nécessaires pour maintenir votre **TRONÇONNEUSE** en parfait état de marche.

POUR FACILITER LA LECTURE

Les illustrations correspondant au montage et à la description de la machine se trouvent au début de la présente notice.

Consulter ces pages durant la lecture des instructions de montage et d'utilisation.

Si votre **TRONÇONNEUSE** a besoin d'assistance ou de réparation, veuillez vous adresser à notre revendeur ou à un centre d'assistance agréé.

2. PRÉCAUTIONS FONDAMENTALES DE SÉCURITÉ

A. CONSIGNES GÉNÉRALES DE SÉCURITÉ ET DESCRIPTION DES SYMBOLES

AVERTISSEMENTS :



A1 - L'inobservation des consignes et des avertissements lors de l'utilisation de la **TRONÇONNEUSE** peut provoquer de graves dommages aux personnes et entraîner des dangers mortels.



A2 - Toute personne qui utilise ou met en marche la **TRONÇONNEUSE** doit au préalable lire attentivement la notice d'instructions et d'entretien, se familiariser complètement avec les com-



mandes pour un usage correct de l'appareil.

A2.1 - Conserver la présente notice pour toute consultation future.

A3 - Interdire l'usage de la **TRONÇONNEUSE** aux enfants et aux personnes qui n'ont pas pleinement connaissance des présentes instructions.

L'utilisation de la tronçonneuse est interdite aux mineurs à l'exception des jeunes de plus de 16 ans spécialement formés et sous la surveillance de personnes expérimentées.

A3.1 - Pour ceux qui utilisent pour la première fois une tronçonneuse : demander au vendeur ou à une personne expérimentée d'expliquer l'utilisation en toute sécurité de la tronçonneuse.

A3.2 - Pour l'utilisation de la tronçonneuse, respecter les normes de sécurité en vigueur dans le pays d'utilisation. Suivre les indications fournies par les organismes pour la prévention des accidents.

DANGER :

A4 - Ne pas mettre en marche et ne pas utiliser l'appareil à proximité de personnes (surtout d'enfants) et d'animaux.

Pendant le fonctionnement, respecter une distance minimale de 10 m entre la machine et d'autres personnes.

A5 - La plus grande attention est recommandée à l'égard de possibles dangers qui ne peuvent pas être entendus à cause du bruit de l'appareil.

A6 - Éliminer tout danger de la zone





MANUEL D'INSTRUCTION DE LA TRONÇONNEUSE

de travail. Contrôler qu'il n'y a pas de dangers, comme des arbres en position dangereuse, des routes, des voies ferrées, des câbles électriques.

A7 - L'opérateur est responsable en cas de dangers ou d'accidents survenus à d'autres personnes ou à leurs biens.

A8 - Utiliser la **TRONÇONNEUSE** exclusivement pour la coupe du bois.

Ne pas utiliser l'appareil pour un tout autre usage.

A9 - Porter des vêtements et un équipement de sécurité appropriés à l'utilisation de la **TRONÇONNEUSE**.

Pendant l'utilisation porter des vêtements adhérents, éviter les vêtements flottants. Ne pas porter d'objets qui peuvent se prendre dans les parties en mouvement.

A10 - Porter des lunettes de protection ou une visière homologuées.

A10.1 - Porter un protège-oreilles contre le bruit homologué.

A10.2 - Porter un casque de protection homologué en cas de risque de chute d'objets.

A11 - Chaussé des chaussures de sécurité homologuées, avec semelles antidérapantes.

A12 - Porter des gants de sécurité homologués.

A13 - La personne qui utilise la **TRONÇONNEUSE** doit être dans de bonnes conditions psychophysiques. **NE PAS UTILISER** l'appareil en cas de fatigue, de malaise ou sous l'effet de médicaments qui réduisent la rapidité de ré-

flexes, de l'alcool ou de drogues.

A14 - **ATTENTION !** Les gaz d'échappement sont toxiques et asphyxiants. S'ils sont inspirés, ils peuvent donc être mortels. Ne pas faire fonctionner le moteur dans un lieu fermé ou peu ventilé.

A15 - L'utilisation prolongée de l'appareil peut causer des troubles de la circulation du sang au niveau des mains (maladie des doigts blancs) attribuables aux vibrations.

Les facteurs qui influent sur la manifestation des troubles peuvent être :

- Prédilection personnelle de l'opérateur à une mauvaise circulation du sang au niveau des mains.

- Utilisation de l'appareil à basses températures (utiliser des gants chauds).

- Longues périodes d'utilisation sans interruption (utiliser en faisant des pauses).

- En cas de fourmillement et d'engourdissement, consulter un médecin.

A16 - **ATTENTION !** L'essence et ses vapeurs sont hautement inflammables.

DANGER DE BRÛLURES ET D'INCENDIE.

A16.1 - Arrêter le moteur avant de remplir le réservoir de carburant.

A16.2 - Ne pas fumer pendant le plein de carburant.

A16.3 - Essuyer le carburant





éventuellement renversé. Mettre en marche le moteur après s'être éloigné de l'endroit où l'on a fait le plein.

A16.4 – S'assurer que le bouchon du réservoir est bien serré.

Faire attention à toute perte.



A17 – Pendant le travail, tenir solidement la tronçonneuse des deux mains, en orientant le guide loin du corps.



A17.1 – Prendre une position stable et sûre sur les jambes.



Faire attention au risque de glisser sur terrains glissants ou en pente.

Ne pas travailler sur des échelles et sur les arbres.

Ne pas travailler en positions instables.

Ne pas travailler au-dessus des épaules.

A17.2 – Travailler toujours dans de bonnes conditions de lumière ou avec un éclairage artificiel suffisant.



**A18 – DANGER DÉRIVANT DU RE-
CUL (KICKBACK)**

Le recul peut causer des blessures mortelles par coupure.



En cas de recul, la tronçonneuse est lancée violemment contre l'opérateur. Cette réaction peut se produire dans les cas suivants :

1) Début de la coupe avec le nez du guide.

2) Contact accidentel avec d'autres branches, troncs, corps solides, grillages métalliques.



3) Tronçonnage avec la partie supérieure du guide.

- Appuyer la griffe (fig. 1 pièce 6) contre le bois durant le tronçonnage.

- Tronçonner avec une chaîne bien affûtée et tendue.

- Dans une coupe entamée, introduire la chaîne à la vitesse maximale, en faisant très attention.

- Ne retirer le guide de l'entaille qu'avec la chaîne en mouvement.

Attention !

Les vapeurs d'essence et d'huile ainsi que la poussière de bois dégagée lors de l'utilisation de la machine peut nuire à la santé.

Afin de vous protéger nous vous conseillons le porte d'un masque approprié et homologué.

En cas de choc, de chute ou de sollicitation anormale de la tronçonneuse s'assurer que son intégrité n'a pas été modifiée et vérifier qu'elle se trouve en parfait état de fonctionnement.

Pour effectuer un déplacement ou un transport veuillez mettre le frein de chaîne ainsi que le protège guide. La machine doit toujours être arrêtée (moteur éteint) afin d'éviter toute fuite de carburant, endommagement ou blessure.

Lors de vos déplacement le guide doit toujours être dirigé vers l'arrière.

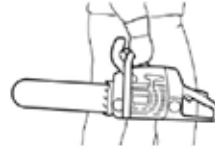

Lors d'un déplacement dans un véhicule, s'assurer que la tronçonneuse soit bien arrimée afin qu'elle ne se renverse pas ou qu'il n'y ait une fuite de carburant. Laisser les vitres du véhicule légèrement ouvertes pour assurer une ventilation.

B. DISPOSITIFS DE SÉCURITÉ DE LA TRONÇONNEUSE



La tronçonneuse doit être tenue avec la main gauche sur la poignée avant et la main droite sur la poignée arrière (y compris pour les gauchers).



Les dispositifs de sécurité ont été étudiés pour fonctionner selon cette disposition des mains.

Votre tronçonneuse est dotée des dispositifs de sécurité suivants :

B1 - BLOCAGE DE L'ACCÉLÉRATEUR (voir fig. 1 pièce 9). Il empêche l'actionnement accidentel du levier de l'accélérateur.



LEVIER DE L'ACCÉLÉRATEUR (fig. 1 pièce 10). **DANGER** : Attention, la chaîne de coupe continue à tourner pendant un certain temps après avoir relâché le levier de l'accélérateur.





MANUEL D'INSTRUCTION DE LA TRONÇONNEUSE

B2 – INTERRUPTEUR STOP (fig. 1 pièce 12) à doigt abaissé [STOP ↓] le moteur s'arrête.

B3- FREIN DE CHAÎNE DE SÉCURITÉ Votre tronçonneuse est dotée d'un frein de chaîne de sécurité (fig. 1 pièce 7) afin de bloquer la chaîne (en cas de recul) en une fraction de seconde.

B4 – GOUJON BLOQUANT LA CHAÎNE (fig. 1 pièce 2). Ce dispositif empêche la projection de la chaîne si celle-ci se casse (ou sort de la rainure du guide) pendant le fonctionnement.



Avant toute utilisation, vérifier que tous les dispositifs de sécurité sont en parfait état de marche. Dans le cas contraire, ne pas utiliser la tronçonneuse et s'adresser à un centre d'assistance agréé pour la réparation.

3. DESCRIPTIONS DES PIÈCES DE LA MACHINE

	DESCRIPTION Fig. 1
1)	Protection arrière de la main
2)	Goujon bloquant la chaîne
3)	Chaîne
4)	Guide-chaîne
5)	Fourreau protecteur
6)	Griffe
7)	Protection avant de la main / Levier frein de chaîne de sécurité
8)	Poignée avant
9)	Blocage de l'accélérateur
10)	Levier de l'accélérateur
11)	Poignée arrière
12)	Interrupteur d'arrêt du moteur (STOP)
14)	Bouton du starter
15)	Vis de réglage du carburateur

16)	Bouchon réservoir carburant
17)	Bouchon réservoir huile de chaîne
18)	Poignée lanceur
19)	Écrous de serrage du guide
20)	Vis tendeur de chaîne
21)	Doigt tendeur de chaîne
22)	Lanceur
23)	Couvercle filtre à air
24)	Silencieux d'échappement
25)	Couvercle frein de chaîne
26)	Pommeau couvercle filtre à air
27)	Pinion du moteur
28)	Soufflet de la pompe d'amorçage du carburant

4. MONTAGE DU GUIDE ET DE LA CHAÎNE



ATTENTION ! NE PAS METTRE EN MARCHÉ LA TRONÇONNEUSE AVANT D'AVOIR MONTÉ ET RÉGLÉ LE GUIDE ET LA CHAÎNE.



PORTER DES GANTS DE SÉCURITÉ POUR EFFECTUER CES OPÉRATIONS. LES DENTS DE COUPE (DE LA CHAÎNE) CONSTITUENT UN DANGER DE BLESSURES.

1) Ouvrir la boîte contenant la tronçonneuse et sortir les pièces démontées et les accessoires comme montré en fig. 2. À l'intérieur vous trouverez :

pièce 1 – Corps de Tronçonneuse

pièce 2 – Guide-chaîne

pièce 3 - Chaîne

pièce 4 – Clé mixte.

2) Positionner le Corps de Tronçonneuse comme en fig. 3 et s'assurer que le frein (chaîne) de sécurité est désactivé (flèche fig. 3).

3) Dévisser les écrous (fig. 4 pièce 1) et enlever le couvercle chaîne.

4) Enlever l'entretoise en plastique ou en carton (fig.4 pièce 2) qui se trouve entre le couvercle du frein de chaîne et la plaque de graissage du guide. La fonction de cette entretoise est de maintenir en





position correcte le couvercle du frein de chaîne pendant le transport.

Donc, il ne faut pas la réutiliser après le montage du guide et de la chaîne.

5) Tourner dans le sens inverse aux aiguilles d'une montre (dévisser) la vis tendeur de chaîne (fig. 5 pièce 1) pour faire reculer le doigt tendeur de chaîne (fig. 5 pièce 2).

6) Monter la chaîne autour du pignon moteur (derrière le groupe embrayage) fig. 6. Les dents de la partie supérieure doivent être orientées comme sur le gros plan.

ATTENTION !! Mettre en prise correctement les dents de la chaîne dans les dents respectives du pignon

7) Positionner le guide-chaîne sur les prisonniers (fig. 7).

8) Insérer les dents d'entraînement de la chaîne dans la rainure du guide (fig. 8). Tirer le guide de manière à tendre la chaîne.

9) Remonter le couvercle du frein en s'assurant que le doigt de tension entre dans le trou prévu à cet effet (fig. 7 pièce x) du guide.

10) Visser les écrous (fig. 9) mais ne pas les serrer. Retourner la tronçonneuse pour vérifier que la chaîne est parfaitement montée sur le pignon moteur avec les dents d'entraînement engrenées avec le pignon.

11) Visser (dans le sens des aiguilles d'une montre) la vis tendeur de chaîne (fig. 10). Une bonne tension de la chaîne permet un soulèvement de la chaîne (avec 2 doigts) de façon à rendre visible une dent entière d'entraînement (fig. 10 partie A).

12) Serrer à fond les deux écrous à l'aide de la clé livrée (fig. 9) en tenant le nez du guide soulevé. Vérifier que la chaîne peut tourner librement dans le guide.

NOTE !! La tension d'une chaîne neuve doit être contrôlée et réglée (avec le moteur à l'arrêt et le frein actionné) après quelques minutes de travail.

5. REMPLISSAGE DU RÉSERVOIR DE CARBURANT

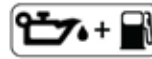

1) **ATTENTION !** L'appareil est équipé d'un moteur à thermique à 2 temps.

Le moteur doit être alimenté avec un mélange d'essence et d'huile pour moteurs à 2 temps, dans les pourcentages suivant:

40:1 = (2,5% oil)

ESSENCE : utiliser seulement essence sans plomb avec indice de octane 95 Ron ou supérieur.

HUILE RECOMMANDÉE

Huile pour moteur à 2 temps de grande qualité:
Classification de service: JASO classe FC



Attention! Huile de qualité inférieure à celle recommandée pourrait causer graves dommages au moteur



2) Mélanger en agitant bien le contenant de carburant avant de remplir le réservoir.



12



MANUEL D'INSTRUCTION DE LA TRONÇONNEUSE

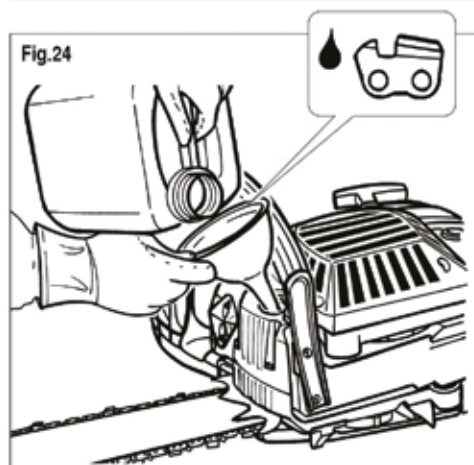

Préparer une quantité de carburant qui peut être utilisée pour un mois au maximum.

3) Préparer le mélange carburant et ne remplir le réservoir qu'en plein air (fig. 23).

4) Conserver le carburant dans un contenant prévu pour cet usage, en serrant bien le bouchon.

6. REMPLISSAGE DU RÉSERVOIR D'HUILE DE CHAÎNE

1) **ATTENTION !** Ne remplir le réservoir de la machine qu'avec de l'huile spécifique pour la lubrification de chaînes de tronçonneuse (voir fig. 24).

2) **NE PAS** utiliser d'huile usée.

3) Une huile différente de celle conseillée peut endommager le guide, la chaîne et le système de lubrification.

Lors de chaque plein de carburant, faire également une remise à niveau du réservoir d'huile de chaîne.

7. MISE EN MARCHÉ ET ARRÊT



ATTENTION ! Observer scrupuleusement les avertissements contenus au Chap. 2 PRÉCAUTIONS FONDAMENTALES DE SÉCURITÉ.



DANGER : Ne mettre en marche la tronçonneuse que si toutes ses pièces sont montées, ainsi que le guide et la chaîne.

13

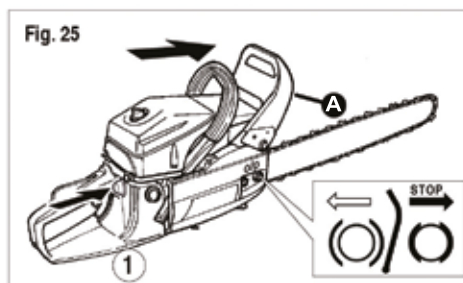

DÉMARRAGE À FROID

Avant de mettre en marche s'assurer que le frein de chaîne est activé en poussant le protège main (A) vers l'avant.

1) Poser la tronçonneuse sur une surface stable.

2) Soulever le levier de l'interrupteur d'arrêt « STOP » (fig. 26 pièce 1).

3) Tirer à fond le bouton du starter (fig. 27 pièce 1). Presser 4 à 6 fois sur le bulbe de la pompe d'amorçage

(fig. 25 pièce 1) (vous devez voir apparaître de l'essence dans le bulbe. Si ce n'est pas le cas presser plus de fois sur le bulbe)

4) Bloquer la tronçonneuse comme en fig 28.

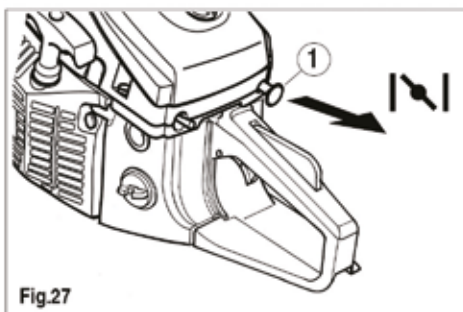
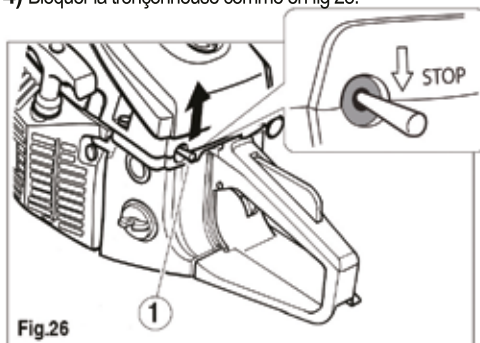

MANUEL D'INSTRUCTION DE LA TRONÇONNEUSE

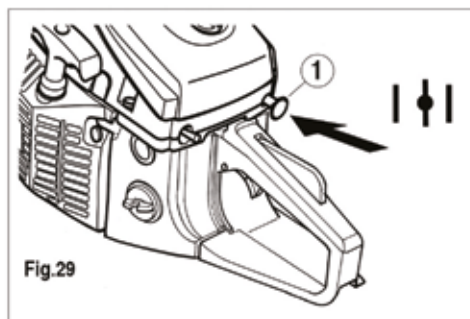
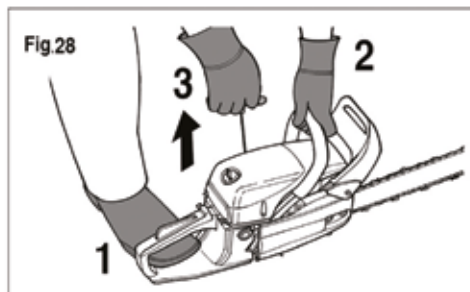

! - Vérifier que la zone autour du guide et de la chaîne est dégagée, sans aucun objet.

5) Tirer énergiquement la poignée du lanceur, jusqu'aux premières explosions (généralement pas plus de 4/5 fois).

6) Presser avec la paume de la main le levier de blocage de l'accélérateur (fig 30 pièce A) et ensuite appuyer sur la gâchette d'accélérateur de manière à ce que la position mi-gaz revienne au neutre.

7) Si le moteur s'arrête tirer de nouveau sur le lanceur. Maintenir la tronçonneuse immobile fig. 28 en laissant tourner le moteur pendant au moins 15 secondes (pour un préchauffage)

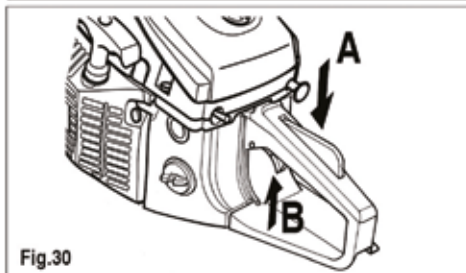

8) Presser avec la paume de la main le levier de blocage de l'accélérateur (fig. 30 pièce A) et appuyer ensuite sur le levier de l'accélérateur (fig. 30 pièce B). Lorsque le moteur est au ralenti retirer le frein de chaîne.

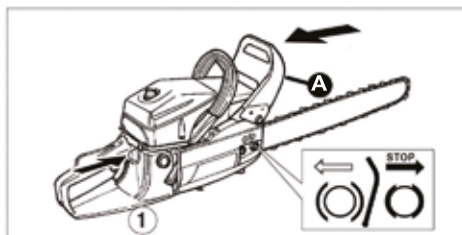

! 9) Ne pas utiliser la tronçonneuse si au ralenti la chaîne tourne. S'adresser à un centre d'assistance pour une intervention.

! 10) Ne pas se déplacer et ne pas transporter la tronçonneuse avec le moteur en marche. En cas de transport, couvrir le guide avec le fourreau protecteur livré.



MANUEL D'INSTRUCTION DE LA TRONÇONNEUSE

ARRÊT DU MOTEUR

- 1) Pour arrêter le moteur, abaisser le doigt de l'interrupteur (fig. 26 pièce 1) en position «STOP ↓».
- 2) Après une longue période de travail à pleine charge, il est conseillé de laisser fonctionner le moteur au ralenti (levier fig. 30 pièce B relâché) pendant quelques secondes avant d'actionner l'interrupteur « STOP ↓ ».



ATTENTION ! Se familiariser avec l'actionnement de l'interrupteur d'arrêt afin d'agir promptement en cas d'urgence.



ATTENTION ! La chaîne continue à tourner pendant un certain temps après avoir relâché le levier de l'accélérateur.

DÉMARRAGE À CHAUD

Avant de mettre en marche s'assurer que le frein de chaîne est activé en poussant le protégé main (A) vers l'avant.

- 1) Poser la tronçonneuse sur une surface stable.
- 2) Soulever le levier de l'interrupteur d'arrêt « STOP » (fig. 26 pièce 1).
- 3) Bloquer la tronçonneuse comme en fig. 28.



- Vérifier que la zone autour du guide et de la chaîne est dégagée, sans aucun objet.

- 4) Tirer énergiquement la poignée du lanceur, jusqu'aux premières explosions (généralement pas plus de 4/5 fois).
- 5) Si le moteur s'arrête tirer de nouveau sur le lanceur.
- 6) Presser avec la paume de la main le levier de blocage de l'accélérateur (Fig. 30, A) et appuyer ensuite sur le levier de l'accélérateur (Fig. 30, B). Lorsque le moteur est au ralenti retirer le frein de chaîne.

DEMARRAGE A CHAUD APRES LE PLEIN DE CARBURANT

En cas de vidange complet du réservoir de carburant. Eteindre le moteur et attendre que le moteur soit complètement refroidi. Faire le plein et remettre en marche le moteur en suivant les instructions «DEMARRAGE A FROID».

ARRÊT DU MOTEUR. Le moteur doit TOUJOURS être arrêté dans les cas suivants :

- # Remplissage du réservoir de carburant
- # Remplissage du réservoir d'huile de chaîne
- # Contrôle et réparation
- # Nettoyage et réglage
- # Déplacements sur le lieu de travail
- # Transport

15

8. UTILISATION

- Tenir toujours l'appareil des deux mains (fig. 11).
- Observer toutes les consignes décrites au chapitre «SÉCURITÉ».
- Tronçonner en pressant à fond le levier de l'accélérateur et entrer au contact du bois une fois que le moteur est à la vitesse maximale.

8.1 ABATTAGE

L'opération d'ABATTAGE DES ARBRES est réservée à un personnel qualifié et formé professionnellement.

Pour l'abattage à proximité de lignes électriques, routes ou voies ferrées, présentant des dangers particuliers, informer les autorités compétentes et les entreprises concernées.

La lecture, toujours nécessaire, des présentes instructions ne remplace pas l'expérience appropriée pour effectuer cette opération délicate.

- Avant d'abattre:

- 1) S'assurer que dans le rayon de chute de l'arbre il n'y a pas d'autres personnes ou d'animaux.
- 2) Choisir la direction de la chute de l'arbre de façon à pouvoir s'éloigner dans le sens opposé.
- 3) Vérifier que la voie d'issue est dégagée de tout obstacle.

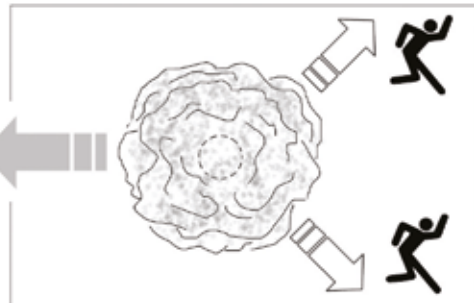



4) Pour choisir la direction de la chute, tenir compte des facteurs de variabilité suivants :

- a) – Ramification très développée d'un seul côté ;
- b) – Inclinaison de l'arbre ;
- c) – Direction du vent (ne pas abattre en présence de vent fort) ;
- d) – Bois abîmé.

5) Observer attentivement les conditions ambiantes décrites au point «**CONSIGNES GÉNÉRALES DE SÉCURITÉ point A6**».

6) Libérer la base du tronc en coupant les branches et les grosses racines.

7) Pour déterminer la direction de la chute :

a) exécuter une entaille horizontale sur environ 1/3 du diamètre du tronc, sur le côté du tronc correspondant à la direction de la chute, puis effectuer une deuxième coupe à 45° qui débouche dans la coupe horizontale précédente (fig. 12) ;

b) exécuter la coupe d'abattage sur le côté opposé à la découpe précédente (fig. 13) à un niveau supérieur d'environ 5 cm.

c) **ATTENTION !!** Ne pas terminer la coupe mais laisser une partie de bois (fig. 13 partie 1) pouvant servir de charnière pendant la chute de l'arbre pour en contrôler la direction ;

d) déterminer le début de la chute au moyen d'un coin (fig. 14) ;

e) dès que l'arbre commence à tomber, s'éloigner dans la direction précédemment établie.

8.2 ÉBRANCHAGE ET DÉBITAGE À TERRE Tronc posé aux extrémités :

1) pratiquer une coupe par le haut pour 1/3 du diamètre (fig. 15) ;

2) compléter la coupe par le bas avec le côté supérieur du guide.

Branche/Tronc en porte-à-faux :

1) commencer par une coupe par le bas pour 1/3 du diamètre (fig. 16) avec le côté supérieur du guide ;

2) compléter la coupe par le haut.

8.3 FREIN DE CHAÎNE

Votre tronçonneuse est dotée d'un frein de chaîne de sécurité afin de bloquer la chaîne (en cas de recul) en une fraction de seconde.

- Le frein intervient automatiquement en cas de recul actionné par l'inertie du levier de frein (fig. 31).

Tenir toujours la tronçonneuse des deux mains.

- Le frein de chaîne peut être actionné même manuellement en poussant en avant.

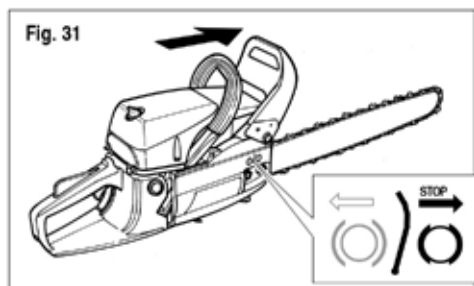

- Le frein se désactive en tirant le levier vers la poignée avant (fig. 32).

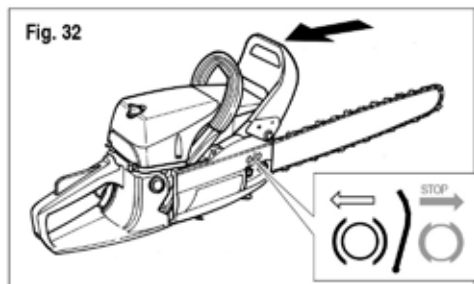

- Avant de commencer tout travail :

- Vérifier à la main que le levier peut se déclencher en avant et en arrière.
- Mettre la tronçonneuse sur une surface
- Mettre en marche le moteur
- Brancher le frein (fig.31)
- Saisir avec les deux mains
- Pousser au fond et brièvement le levier d'accélération (environ 2 secondes) : si la chaîne se met en mouvement, s'il n'y a pas de déclenchement ou l'entraînement du levier







MANUEL D'INSTRUCTION DE LA TRONÇONNEUSE

frein devient dur, ne pas utiliser la tronçonneuse. Adressez vous chez un S.A.V. agréé.

- Avant tout travail, vérifier à la main que le levier peut se déclencher en avant et en arrière. Il est recommandé de faire l'essai avec le moteur au ralenti et pour une courte durée.

 **Si les déclenchements ne se produisent pas ou si l'actionnement du levier est devenu dur, ne pas utiliser la tronçonneuse. S'adresser à un centre d'assistance agréé.**

- Démontez et nettoyez périodiquement le couvercle du frein de chaîne (fig. 1 pièce 25), en éliminant copeaux et sciure.

 **Ne jamais tenter de réparer ni de modifier.**

8.4 CHAÎNE ENTRETIEN ET AFFÛTAGE

- Une chaîne affûtée correctement permet de travailler sans difficulté, d'avoir un bon rendement de tronçonnage, d'éviter toute usure anormale des organes mécaniques et du guide.

- Si la chaîne n'est pas suffisamment lubrifiée, augmenter le flux d'huile en tournant la vis de réglage de la pompe dans le sens inverse aux aiguilles d'une montre (fig. 17).

 - Avant l'affûtage, tendre la chaîne au moyen du tendeur de chaîne (fig. 10), voir chapitre « MONTAGE DU GUIDE ET DE LA CHAÎNE ».

- Après l'affûtage, détendre la chaîne comme d'après les instructions de montage.

- Durant l'affûtage, bloquer la chaîne en actionnant le frein.

- Utiliser une lime ronde (spécifique pour chaînes) du diamètre de 3/16" (4,8 mm), fig. 18 partie 1. Observer les angles d'affûtage comme en fig. 18 partie 2-3.

- Affûter en limant de l'intérieur vers l'extérieur (fig. 18 parties 5) toutes les dents sur un côté, puis celles sur le côté opposé.

- Positionner la lime de manière à ce qu'elle dépasse d'environ 1 mm (fig. 18 partie 4) au-dessus du niveau des tranchants.

8.5 RÉGLAGE DU « RALENTI » VIS [T]

- Le carburateur de votre tronçonneuse a été réglé à des valeurs standards en phase de production. Seule la vis [T] (fig. 19) de réglage du ralenti peut être réglée.

 Étant donné que le réglage requiert une préparation professionnelle spécifique ainsi que des outils spécifiques, il est recommandé de s'adresser à un **CENTRE D'ASSISTANCE QUALIFIÉ**.

La vis [T] maintient le papillon des gaz dans une position légèrement ouverte afin de pouvoir régler le régime « **DE RALENTI** » à la vitesse de rotation appropriée.

 **ATTENTION DANGER !! Un régime «de ralenti» trop élevé peut mettre en marche l'embrayage centrifuge et par conséquent mettre en mouvement la chaîne de coupe bien que le levier de l'accélérateur soit relâché.**

9. ENTRETIEN PÉRIODIQUE

 **DANGER !! N'effectuer aucun contrôle, entretien et réparation avec le moteur en marche.**

9.1 CHAÎNE

Voir le paragraphe spécifique « 8.4 CHAÎNE »





MANUEL D'INSTRUCTION DE LA TRONÇONNEUSE

Lubrification de chaîne : avant toute utilisation, vérifier l'efficacité de la lubrification de chaîne et vérifier le niveau de l'huile dans le réservoir. (voir chap.6); ne pas travailler sans lubrification de chaîne: même un très bref temps endommagerait définitivement soit la guide soit la chaîne.

L'efficacité du flux de l'huile peut être vérifiée (avec moteur accéléré) en mettant la pointe de la guide près d'une surface et voir si la chaîne projette un peu d'huile (fig. 36). Régler , si nécessaire, le flux de la pompe (par. 8.5 et fig. 17).

Pinion du moteur : contrôler l'usure des dents et les jeux sur l'arbre moteur et lubrifier le reculement par de la graisse pour roulements.

9.2 GUIDE

- Nettoyer périodiquement la rainure de glissement de la chaîne et les passages de l'huile.
- Lubrifier le pignon avec de la graisse pour roulements.
- Retourner le guide (lors de chaque entretien) pour avoir une usure équivalente des deux côtés.

En cas de remplacement de la guide / chaîne, n'utiliser que de pièces originales; le type de guide et chaîne fourni avec la tronçonneuse à été testé et certifié selon les normes en vigueur en relation à la capacité de limiter le danger en cas de recul (KICK BACK- voir chap. A18) Par conséquent l'utilisation de guide et chaîne non originales peut provoquer du danger à l'opérateur.

La marque et le type de guide et chaîne est mentionnée dans le tableau des données techniques.

9.3 FILTRE À AIR

Un filtre à air obstrué réduit le rendement du moteur, l'efficacité de la coupe et augmente la consommation de carburant.

- La coupe de bois sec et un travail en environnement poussiéreux requièrent un nettoyage plus fréquent du filtre.

a) Ôter le couvercle du filtre (fig. 20 pièce 1) en dévissant le pommeau (fig. 20 pièce 2).

- Soulever le filtre (fig. 20 pièce 3).

- Séparer les deux moitiés (fig. 22) en s'aidant (si nécessaire) d'un tournevis.

- Souffler avec de l'air comprimé de l'intérieur vers l'extérieur.

b) Remplacer le filtre s'il est abîmé (déformé et/ou fissuré).

9.4 FILTRE À CARBURANT

Pour l'extraire (à travers l'orifice de remplissage fig. 1 pièce 16), utiliser un crochet et le tenir avec une pince à becs longs.

Remplacer le filtre au moins une fois par an.

- **Utiliser un filtre d'origine.**

9.5 FILTRE À HUILE

Pour l'extraire pour le nettoyage (à travers l'orifice de remplissage fig. 1 pièce 17), utiliser un crochet et le tenir avec une pince à becs longs. Le remplacer s'il est abîmé.

- Positionner le filtre sur le côté droit inférieur du réservoir (pour une aspiration correcte de l'huile).

9.6 BOUGIE

Au moins une fois par an ou en cas de difficulté dans le démarrage, vérifier l'état de la bougie d'allumage. Attendre le refroidissement du moteur avant l'opération.

1) Extraire le capuchon (fig.20 pièce 4) et dévisser la bougie par la clé fournie (fig. 20 pièce 5). Vérifier et éventuellement régler la distance entre les électrodes (fig.21).

En cas d'incrustations et d'usure excessive des électrodes, remplacer la bougie par une autre de type équivalent (fig. 21).





MANUEL D'INSTRUCTION DE LA TRONÇONNEUSE

Un excès d'incrustations peut être provoqué par
Pourcentage d'huile excessif dans le carburant et/ou qualité de l'huile non appropriée.

Obstruction partielle du filtre à air.

2) Visser manuellement la bougie à fond pour ne pas endommager son logement. Utiliser la clé spéciale seulement pour le serrage (fig.20 pièce 5).

3) Ne pas réparer l'appareil, si vous n'êtes pas qualifié pour le faire. S'adresser à un centre d'assistance qualifié.



DANGER !! Afin de conserver les conditions de sécurité d'origine, ne pas apporter de modifications à l'appareil.

En cas de réparations, utiliser exclusivement des pièces de rechange d'origine.

Une manutention impropre, l'utilisation de pièces non originales, le déplacement et / ou la mise en hors d'usage des dispositifs de sûreté peuvent provoquer des graves dangers à la personne, même mortales (voir chap. B: "DISPOSITIFS DE SURETE").

9.7 VERIFICATION DES VIS, DES PARTIES FIXES ET EN MOUVEMENT

Avant toute utilisation vérifier qu'il n'y a pas de vis ou de pièces détendues ni endommagées et que la guide et la chaîne ne soient pas trop usurées.

Faire remplacer les parties endommagées par un centre d'assistance agréé avant d'utiliser l'appareil.

9.8 NETTOYAGE, TRANSPORT ET REMI-SAGE

En cas de transport ou d'inactivité prolongée, vider le réservoir du carburant.

Ne pas nettoyer avec des liquides agressifs.

Garder l'appareil dans un milieu sec et sûr, hors de portée des enfants.

Lors du transport ou du remisage, couvrir le guide et la chaîne avec le fourreau protecteur livré

note _____





Instructions pour l'entretien et la maintenance

Les indications ci-après sont valables pour des conditions d'utilisation normales. En cas d'utilisation seulement occasionnelle, il est possible de prolonger les intervalles en conséquence.		avant de commencer le travail	après le travail ou une fois par jour	après chaque ravitaillement	une fois par semaine	une fois par mois	une fois par an	en cas de panne	en cas de détérioration	au besoin
Machine complète	Contrôle visuel (état, étanchéité)	X		X						
	Nettoyage		X							
Gâchette d'accélérateur, blocage de gâchette d'accélérateur, levier de starter, levier du volet de starter, commutateur d'arrêt, levier de commande universel (suivant l'équipement)	Contrôle du fonctionnement	X		X						
	Contrôle du fonctionnement	X		X						
Frein de chaîne	Contrôle du fonctionnement	X		X						
	Contrôle par station SAV réseau Gardif ¹⁾									X
Pompe d'amorçage manuelle (si la machine en est équipée)	Contrôle	X								
	Remise en état par station SAV réseau Gardif ¹⁾								X	
Crépine d'aspiration plongeur et filtre dans le réservoir à carburant	Contrôle					X				
	Nettoyage, remplacement de l'élément filtrant					X		X		
	Remplacement						X		X	X
Orifices de carter de ventilateur	Nettoyage		X		X					X
Carburateur	Contrôle du ralenti, la chaîne ne doit pas être entraînée au ralenti	X		X						
	Réglage du ralenti ; le cas échéant, faire réparer la tronçonneuse par station SAV réseau Gardif ¹⁾									
Réservoir à carburant	Nettoyage				X					
Réservoir à huile de graissage	Nettoyage				X					
	Contrôle	X								
Guide-chaîne et chaîne	Contrôle, également vérification de l'affûtage	X		X						
	Contrôle de la tension de la chaîne	X		X						
	Affûtage									X
	Contrôle (usure, endommagement)	X								
	Nettoyage									X
	Retirer les bavures				X					
	Remplacement								X	X
Pignon	Contrôle				X					
Filtre à air	Nettoyage						X			X
	Remplacement							X		
Éléments anti vibration	Contrôle	X					X			
	Remplacement par station SAV réseau Gardif ¹⁾							X		
Ailettes du cylindre	A faire effectuer par les station SAV réseau Gardif ¹⁾		X			X				X
Carburateur	Contrôle du ralenti, la chaîne ne doit pas être entraînée au ralenti	X		X						
Bougie	Remplacement toutes les 50 h de fonctionnement									
	Réglage de l'écartement des électrodes							X		
Vis et écrous accessibles (sauf les vis de réglage)	Contrôle	X								
Boulon Arrêt de chaîne	Remplacement								X	
	A faire effectuer par les stations SAV réseau Gardif ¹⁾									X
Étiquettes de sécurité	Remplacement si illisible ou détériorée								X	

1) Gardif préconise de s'adresser à l'une de ses stations SAV voir www.gardif.fr





MANUEL D'INSTRUCTION DE LA TRONÇONNEUSE

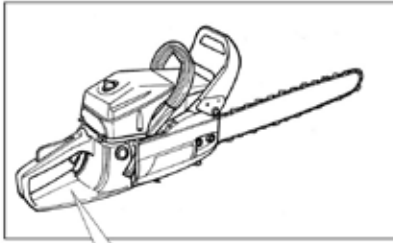

serial number n° XXXXXXXX

Le "numéro de série" est mentionné soit dans l'autocollant technique sur la machine soit dans la déclaration CE à l'intérieur de la notice (pag. 2).

A fin d'identifier la référence correcte de la pièce détachée, regarder la vue éclatée du produit qui à le même "Type level" indiqué dans la machine.

Exemple d'autocollant:

Type level 01

Données techniques	
Masse	5,5 kg
Volume du réservoir de carburant	550 cm ³
Volume du réservoir d'huile de chaîne	260 cm ³
Longueur du guide / Longueur de coupe	450 mm / 415 mm
Vitesse maximale de la chaîne	24,4 m/s
Pas spécifié	9,525 mm (0,375")
Jauge spécifiée (épaisseur des maillons d'entraînement)	1,27 mm (0,050")
Pignon moteur	7 dents
Cylindrée moteur	45,8 cm ³
Puissance maximale du moteur (conformément à l'ISO 7293)	1,8 kW
Vitesse maximal du moteur	11000 min ⁻¹
Plage de vitesses du moteur au ralenti	2700 min ⁻¹ à 3300 min ⁻¹
Valeurs déclarées pour le niveau de puissance acoustique pondéré A et le niveau de pression acoustique d'émission pondéré A, au niveau de l'oreille de l'opérateur, conformément à l'ISO 22868	$L_{PA} = 101,0$ dB(A), K=3 dB(A) $L_{WA} = 110,6$ dB(A), K=3 dB(A)
Niveau de puissance acoustique garanti (2000/14/CE)	114 dB(A)
Valeurs déclarées pour la valeur équivalente totale de vibrations, conformément à l'ISO 22867	$a_{front, hv, eq} : 7,1$ m/s ² $a_{rear, hv, eq} : 12,3$ m/s ² K=1,5m/s ²
Combinaison guide / chaîne	Oregon 180SDEA095 / Oregon 91P061X





LE SERVICE APRES-VENTE

Pour toutes informations ou pour le service après vente, merci de prendre contact avec le revendeur de la machine ou de vous renseigner sur notre site internet www.gardif.fr.

Un numéro d'identification de la machine (numéro de série) se trouve sur la plaque signalétique apposée sur la machine ainsi que sur la déclaration de conformité.

Veiller à communiquer ce numéro à votre revendeur ou votre réparateur en cas d'intervention sur la machine et pour toute demande de pièces de rechange.

N'utiliser que des pièces de rechange d'origine ou approuvées par GREATLAND.

LA PROTECTION DE L'ENVIRONNEMENT

Afin d'agir pour la protection de l'environnement, nous vous recommandons de :

- Utiliser un entonnoir pour éviter de renverser de l'essence lors du remplissage des réservoirs.
- Ne pas remplir le réservoir d'essence à raz bord.
- Maintenir votre machine en bon état de fonctionnement par un entretien régulier et un remplacement des pièces détériorées.





LA MISE AU REBUT

L'appareil se trouve dans un emballage permettant d'éviter les dommages dus au transport.

Cet emballage est une matière première et peut donc être réutilisé ultérieurement ou être réintroduit dans le circuit des matières premières.



Les produits thermiques et électriques ne doivent pas être mis au rebut avec les déchets ménagers.

Merci de les recycler dans les points de collecte prévus à cet effet.

Adressez-vous auprès des autorités locales ou de votre revendeur pour obtenir des conseils sur le recyclage.

GARANTIE DE LA MACHINE

Le constructeur garantit sa machine, motorisation incluse, pendant 24 mois à compter de la date d'achat et sur présentation d'une preuve de son achat (ticket de caisse, facture).

Aussitôt après l'achat, nous vous conseillons de vérifier l'état intact du produit et de lire attentivement la notice avant son utilisation.

Le constructeur assure le remplacement de toutes les pièces reconnues défectueuses par un défaut ou un vice de fabrication.

En aucun cas, la garantie ne peut donner lieu à un remboursement du matériel ou à des dommages et intérêts directs ou indirects, de quelque nature qu'ils soient.

Pour bénéficier d'une prise en charge du SAV sous garantie, le demandeur devra adresser sa demande à un atelier Service Après Vente (SAV) agréé par GREATLAND. La liste des SAV agréés est disponible sur le site internet :

www.gardif.fr

Pour toute demande de pièces de rechange, il devra être spécifié le modèle exact de la machine, l'année de fabrication et le numéro de série de l'appareil.





Cette garantie ne couvre pas :

- Une utilisation anormale ou non conforme à la notice d'utilisation.
- Un manque d'entretien.
- Un mauvais mélange ou un manque d'huile.
- Une utilisation à des fins professionnelles ou de locations.
- Le montage, le réglage et la mise en route de l'appareil.
- Tout dégât ou perte survenant pendant un transport ou un déplacement.
- Tout dégât consécutif à un choc ou une chute.
- Les frais de port et d'emballage du matériel (tout envoi en port dû sera refusé par le SAV).
- Les pièces dites d'usure ou les consommables (couteaux, lame, bougie, arbre support de couteaux, câbles, roues et enjoliveurs, sac de récupération, etc...).
- Les frais d'immobilisation ou de location d'un appareil en cas de panne.

La garantie sera automatiquement annulée en cas :

- De modifications apportées à la machine sans l'autorisation du constructeur.
- De montage de pièces n'étant pas d'origine ou approuvées.

Le constructeur décline toute responsabilité civile découlant d'un emploi abusif ou non-conforme aux normes d'emploi et/ou à la réglementation en vigueur et d'un manque d'entretien de la machine.

Les réparations effectuées ou des pièces remplacées ne peuvent en aucun cas entraîner la prolongation de la période de garantie initiale.





DECLARATION CE DE CONFORMITE



Déclaration CE de conformité

Numéro de série : Voir la page de garde

Société,

GARDIF SAS
ZA de l'Europe
60, Avenue de Bruxelles
77310 St FARGEAU PONTIERRY
FRANCE

Je soussigné, Bruno VAN ELSLANDE, Directeur général,

La personne autorisée à constituer le dossier technique : Yuxi WANG, ingénieur qualité

Déclare que le produit de marque:

GREATLAND

Modèle de machine : Tronçonneuse à moteur thermique

GL TRC 45/45 CH SAC

équipée du moteur 45,8cm³

(Modèle usine : CS4600 / Référence Gardif : TRT911195)

- Est conforme aux dispositions de la Directive Machines 2006/42/CE

Et aussi conforme aux dispositions des directives suivantes :

- Directive sur la compatibilité électromagnétique 2014/30/UE
- Directive 2000/14/CE « Outdoor » relative aux bruits émis, Annexe V et la Directive 2005/88/CE
- Directive Emissions 97/68/CE relative aux émissions de polluants amendée par la Directive 2002/88/CE, la Directive 2004/26/CE et la Directive 2010/26/UE

Est également conforme aux dispositions des normes harmonisées suivantes :

EN ISO 11681-1:2011; EN ISO 14982:2009

Niveau de puissance acoustique mesuré
Niveau de puissance acoustique garanti
Puissance maximale

L_{WA} m : 110.6 dB(A)
L_{WA} g : 114 dB(A)
1.8 kW

Fait à Ponthierry le 25 Avril 2016

Bruno VAN ELSLANDE, Directeur général





Embellissez votre jardin avec



Oisillon .net

-20% sur votre 1^{ère}
commande*



MANGEOIRES



NICHOIRS



ALIMENTATION

Oisillon.net vous donnera de **nombreux conseils !**
Alors, vite rejoignez-nous sur **www.oisillon.net**

Pour en profiter entrez le code «DECOUVERTE» lors de votre commande.

*Hors offres spéciales.

