

AUS GUTEM GRUND
GRUNDIG

**STEAM IRON
STATION
SIS 8670**



DE

EN

TR

ES

FR

HR

PL





DEUTSCH	05-18
ENGLISH	19-31
TÜRKÇE	32-45
ESPAÑOL	46-58
FRANÇAIS	59-72
HRVATSKI	73-85
POLSKI	86-99

Lesen Sie diese Bedienungsanleitung sorgfältig, bevor Sie das Gerät benutzen! Befolgen Sie alle Sicherheitshinweise, um Schäden wegen falscher Benutzung zu vermeiden!

Bewahren Sie die Bedienungsanleitung zum späteren Nachschlagen auf. Sollte das Gerät an Dritte weitergegeben werden, so muss diese Bedienungsanleitung ebenfalls mit ausgehändigt werden.

- Verwenden Sie das Gerät nur für den vorgesehenen Zweck.
- Verwenden Sie das Gerät nur in Innenräumen. Das Gerät weder im Badezimmer noch im Freien verwenden.
- Im Falle von unsachgemäßem Gebrauch oder falscher Handhabung kann keine Haftung für eventuell auftretende Schäden übernommen werden.

- Das Gerät niemals unbeaufsichtigt lassen, wenn es in Gebrauch ist. Besondere Vorsicht ist geboten, wenn das Gerät in der Nähe von Kindern und Personen mit eingeschränkten physischen, sensorischen oder geistigen Fähigkeiten betrieben wird.
- Das Gerät darf von folgenden Personen – einschließlich Kindern – nicht benutzt werden: solche mit eingeschränkten physischen, sensorischen oder psychischen Fähigkeiten und solche mit Mangel an Erfahrung und Wissen. Für letztere gilt dies nicht, falls sie im Gebrauch des Gerätes unterwiesen wurden oder dies unter Aufsicht einer für die Sicherheit verantwortlichen Person benutzen. Kinder sollten stets soweit beaufsichtigt werden, dass sie nicht mit dem Gerät spielen.

SICHERHEIT UND AUFSTELLEN

- Stellen Sie das Gerät nicht auf Kochplatten (Gas-, Elektro-, Kohle-Herd usw.). Halten Sie das Gerät von allen heißen Flächen fern.
- Öffnen Sie das Gehäuse des Gerätes unter keinen Umständen. Für Schäden aufgrund falscher Benutzung wird keine Haftung übernommen.
- Unsere GRUNDIG Haushaltsgeräte entsprechen den geltenden Sicherheitsnormen. Wenn das Gerät oder das Netzkabel beschädigt ist, muss es vom Händler, einem Service-Zentrum oder von einer gleichwertig qualifizierten und autorisierten Person repariert oder ausgetauscht werden, um Gefährdungen zu vermeiden. Fehlerhafte oder unqualifizierte Reparaturen können Gefahren und Risiken für den Benutzer verursachen.
- Benutzen Sie das Gerät nie mit feuchten oder nassen Händen.
- Verwenden Sie ausschließlich Original-, bzw. vom Hersteller empfohlene Zubehörteile.
- Erstickungsgefahr! Halten Sie jegliches Verpackungsmaterial von Kleinkindern und Kindern fern.
- Entfernen Sie alle Verpackungsmaterialien und Aufkleber und entsorgen Sie diese entsprechend der gesetzlichen Vorschriften.
- Reinigen Sie alle Teile vor dem Gebrauch.
- Reinigen Sie das Gerät nur mit einem angefeuchteten Tuch.
- Das Gerät ist ausschließlich für den Haushaltsgebrauch bestimmt.
- Überprüfen Sie, ob die Netzspannung auf dem Typenschild mit Ihrer lokalen Versorgungsspannung übereinstimmt.
- Die einzige Art, das Gerät von der Stromversorgung zu trennen, ist, den Netzstecker zu ziehen.

SICHERHEIT UND AUFSTELLEN

- Falls nicht vorhanden, wird als zusätzlicher Schutz die Installation einer Fehlerstrom-Schutzeinrichtung (RCD) mit einem Bemessungsauslösestrom von nicht mehr als 30 mA im Stromkreis empfohlen. Fragen Sie Ihren Elektriker.
- Trocknen Sie das Gerät und alle Teile, bevor Sie es an die Stromversorgung anschließen und das Zubehör anbringen.
- Verlegen Sie das Anschlusskabel so, dass ein unbeabsichtigtes Ziehen daran bzw. ein Darüberstolpern nicht möglich ist.
- Platzieren Sie das Gerät so, dass der Netzstecker jederzeit zugänglich ist.
- Fassen Sie den Netzstecker nie mit nassen oder feuchten Händen an.
- Ziehen Sie vor jeder Reinigung, und falls das Gerät nicht benutzt wird, den Netzstecker.
- Vermeiden Sie Schäden am Netzkabel, indem Sie es nicht quetschen, knicken oder über scharfe Kanten ziehen. Halten Sie das Netzkabel von heißen Oberflächen und offenem Feuer fern.
- Ziehen Sie den Netzstecker nicht am Kabel aus der Steckdose und wickeln Sie das Anschlusskabel nur im Bereich der vorgesehenen Kabelaufwicklung um das Gerät.
- Benutzen Sie dieses Gerät nicht mit einem Verlängerungskabel.
- Tauchen Sie Gerät, Netzkabel oder Netzstecker nicht in Wasser oder andere Flüssigkeiten.
- Halten Sie immer Haare, Kleidung und andere Gegenstände während des Betriebs vom Gerät fern, um Verletzungen und Schäden zu vermeiden.

- Verbrennungsgefahr! Berühren Sie nicht die heiße Bügelsohle. Lehnen Sie sich während des Betriebs nicht über das Bügeleisen. Hitze steigt während der Nutzung auf. Fassen Sie das Bügeleisen ausschließlich am Handgriff an.
- Betreiben Sie das Bügeleisen nur mit der angeschlossenen Dampfstation.
- Falls das Gerät fallen gelassen wurde, unbeabsichtigt Wasser austritt oder andere Defekte auftreten, muss das Gerät von einer autorisierten Fachkraft untersucht und repariert werden. Benutzen Sie das Gerät solange nicht, bis der Defekt behoben ist.
- Nicht über Reißverschlüsse, Metallknöpfe oder andere Metallteile bügeln, da hierdurch die Bügelsohle beschädigt werden kann.
- Sicherheitsvorrichtungen dürfen nicht abgeändert werden, um die Gerätesicherheit zu gewährleisten.
- Bei kurzzeitigen Unterbrechungen, bzw. wenn Sie die Dampfstation verlassen, muss das Bügeleisen immer auf die Abstellfläche gestellt und das Gerät ausgeschaltet werden. Ein unbeaufsichtigtes aufgeheiztes Bügeleisen kann einen Brand verursachen!
- Die heiße Bügelsohle bei austretendem Wasserdampf niemals in Richtung von Menschen, Tieren oder elektrischen Geräten halten.
- Der Wasserablauf im Boden der Dampfstation muss immer dicht verschlossen sein, wenn das Gerät in Betrieb ist.
- Das Gerät nach Gebrauch immer an einem sicheren und vor Kindern oder anderen Personen mit eingeschränkten physischen, sensorischen oder psychischen Fähigkeiten, geschützten Ort abkühlen lassen. Verstauen Sie das Gerät erst, nachdem es vollständig abgekühlt ist.

- Lassen Sie das Bügeleisen nicht unbeaufsichtigt wenn der Netzstecker an der Steckdose angeschlossen ist.
- Ziehen Sie den Netzstecker aus der Steckdose bevor Wasser in den Wassertank gefüllt wird.
- Das Gerät darf nur auf einer stabilen Fläche benutzt und abgelegt werden.
- Vergewissern Sie sich beim Ablegen des Bügeleisens auf der Abstellfläche, dass der Boden unter der Abstellfläche stabil ist.
- Das Berühren heißer metallischer Teile, heißen Wassers oder Dampfes kann zu Verbrennungen führen. Lassen Sie im Umgang mit heißen Teilen größte Sorgfalt walten!
- Dieses Gerät kann von Kindern ab 8 Jahren sowie von Personen mit reduzierten physischen, sensorischen oder mentalen Fähigkeiten oder Mangel an Erfahrung und/oder Wissen benutzt werden, wenn sie beaufsichtigt oder bezüglich des sicheren Gebrauchs des Gerätes unterwiesen wurden und die daraus resultierenden Gefahren verstanden haben. Kinder dürfen nicht mit dem Gerät spielen. Reinigung und Benutzer-Wartung dürfen nicht durch Kinder durchgeführt werden, es sei denn, sie sind beaufsichtigt.

AUF EINEN BLICK

Sehr geehrte Kundin, sehr geehrter Kunde,
herzlichen Glückwunsch zum Kauf Ihrer neuen
GRUNDIG Dampfstation SIS 8670.

Bitte lesen Sie die folgenden Hinweise sorgfältig,
um sicherzustellen, dass Sie Ihr Qualitätsprodukt
von GRUNDIG viele Jahre lang benutzen können.

Verantwortungsbewusstes Handeln!



GRUNDIG setzt intern wie auch
bei unseren Lieferanten auf vertrag-
lich zugesicherte soziale
Arbeitsbedingungen mit fairem
Lohn, auf effizienten Rohstoffeinsatz

bei stetiger Abfallreduzierung von mehreren
Tonnen Plastik pro Jahr – und auf mindestens 5
Jahre Verfügbarkeit sämtlichen Zubehörs.

Für eine lebenswerte Zukunft.







Aus gutem Grund. Grundig.

Bedienelemente und Teile

Siehe Abbildung auf Seite 3.

- A** Kalksammelkartusche
- B** Dampfstation
- C** Kabelaufwickelschlitz mit Halterung
- D** Wassertankfreigaberiegel
- E** Abnehmbarer Wassertank
- F** Wasserauffülldeckel
- G** Oberfläche der Dampfstation
- H** Sohle
- I** Transportsicherung
- J** Bedienfeld
- K** Ein/Aus- und Kontrolltaste
- L** Dampfauslöser

IHRE DAMPFSTATION

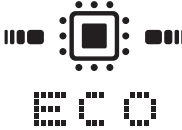
Bedienfeld	Symbole	Beschreibungen
		Wassertank ist leer
		Dampfstufe
		Kalksammelkartusche muss ersetzt werden
		Temperatureinstellungen
		Automatische Abschaltung
		Selbstreinigung
		Smart-ECO-Modus

BEDIENUNG

Vorgesehene Verwendung

Dieses Gerät ist nur für den Einsatz in Privathaushalten und für das Bügeln vorgesehen; es eignet sich nicht für den professionellen Einsatz.

Erste Verwendung

- 1 Entfernen Sie die Verpackung von der separat im Karton verpackten Kalksammelkartusche **A**.
- 2 Tauchen Sie die Kalksammelkartusche **A** zur Verbesserung ihrer Leistung 5 Minuten lang in Wasser.

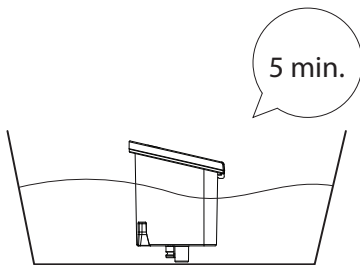

- 3 Drücken Sie die Kartusche **A** dann in ihren Steckplatz.

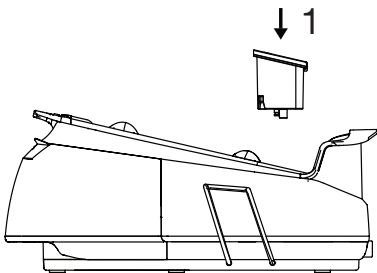

- 4 Vor der ersten Benutzung sollten Sie den Wassertank **E** zur Entfernung von Fabrikationsrückständen zweimal mit Wasser füllen und das Wasser verdampfen lassen.

Hinweis

- Während der ersten Benutzung kann das Gerät einen leichten Geruch absondern. Dies stellt sich nach mehreren Benutzungen allmählich ein.

Tipps zum Bügeln



- Das Gerät erhitzt sich innerhalb kurzer Zeit; bügeln Sie Stoffe wie Synthetik, Seide etc. bei geringen Temperatureinstellungen.
- Bügeln Sie glänzende Stoffe (Seide usw.) auf links oder im Smart-ECO-Modus.
- Üben Sie beim Bügeln von Stoffen wie Samt wenig Druck aus und bügeln Sie sie nur in eine Richtung.
- Der Einsatz von Dampf kann bei farbigen Seidenstoffen Flecken verursachen. Verzichteten Sie in dem Fall auf den Einsatz von Dampf.
- Kleidung aus 100 % reiner Wolle kann mit Dampf gebügelt werden.
- Bügeln von Wolltextilien kann Glanz verursachen. Bügeln Sie derartige Wäsche auf links.

Warnung!

Achten Sie darauf, dass das Bügeleisen keine Metallteile, wie Reißverschlüsse oder Nieten, berührt. Andernfalls könnte die Bügeleisensole beschädigt werden.

Temperatur einstellen

Stellen Sie die geeignete Temperatur für die zu bügelnde Wäsche mit Hilfe der Kontrolltaste **K** ein.

Textiltyp	Temperatureinstellung	Dampfeinstellung
Synthetik	•	Ohne Dampf
Seide	••	Mit Dampf 
Baumwolle	•••	Mit Dampf 
Leinen - Jeans	Max	Mit Dampf 

Hinweis

Der Smart-ECO-Modus Ihres Gerätes eignet sich für alle Wäschearten, die gebügelt werden können. Sie können sie gefahrlos bügeln. In diesem Modus können Sie mit Hilfe des Dampfauslösers **L** dampfbügeln.

BEDIENUNG

Warnung!

- Sie können bei allen Temperaturstufen mit Ausnahme von „•“ dampfbügeln, indem Sie den Dampfauslöser **L** drücken.
- Beachten Sie beim Bügeln die Bügelanweisungen am Pflegeetikett des Wäschestücks.

Trockenbügeln

Ihr Gerät gibt keinen Dampf aus, solange Sie den Dampfauslöser **L** nicht drücken.

Verwenden Sie zum Trockenbügeln den Dampfauslöser **L** nicht.

Wassertank auffüllen

Warnung!

- Achten Sie darauf, den Netzstecker zu ziehen, wenn Sie den Wassertank füllen, ohne das Bügeleisen von der Dampfstation zu nehmen.

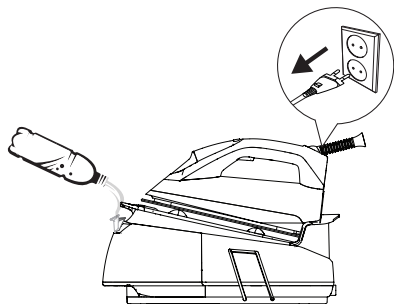

- 1 Drücken Sie zum Abschalten die Ein-/Austaste **K** und ziehen Sie den Netzstecker.

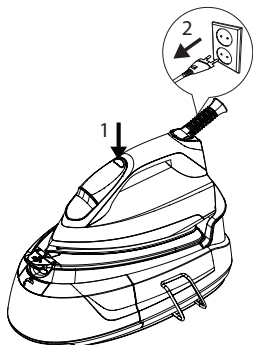

- 2 Entfernen Sie den Wassertank **E**, indem Sie den Wassertankfreigaberiegel **D** unter dem Wassertank drücken.

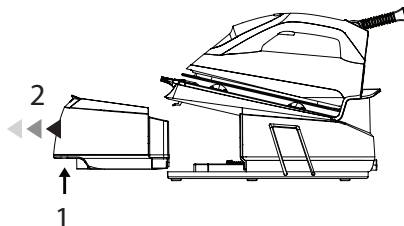

- 3 Öffnen Sie den Wasserauffülldeckel **F** und füllen Sie das Gerät bis zur MAX-Markierung.

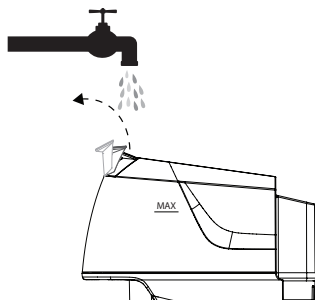

Hinweis

- Ihr Gerät eignet sich zur Benutzung mit Leitungswasser. Falls das Leitungswasser übermäßig hart ist, sollte ein Gemisch aus Leitungswasser und aufbereitetem Wasser verwendet werden.
- 4 Bringen Sie den Wasserbehälter **E** an seiner Position an.
 - Der Wassertank **E** rastet hörbar ein.

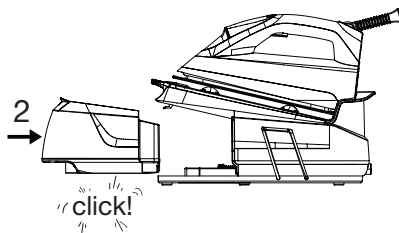

BEDIENUNG

Dampfbügeln

- 1 Füllen Sie den Wasserbehälter **E** mit Wasser.
- 2 Platzieren Sie das Gerät auf die Oberfläche der Dampfstation **G**.

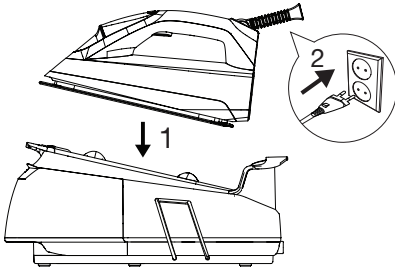

- 3 Schließen Sie das Netzkabel an.
 - Sie hören einen Signalton, wenn das Gerät den Betrieb aufnimmt.
 - Das Bedienfeld **J** blinkt einmal und erlischt dann.
- 4 Drücken Sie die Ein-/Austaste **K**.

Hinweis

- Beim Pumpenbetrieb können einige Geräusche entstehen, während Wasser gezogen wird; dies ist normal.
 - Das Gerät startet bei der ersten Benutzung den Smart-ECO-Modus. Diese Stufe bietet eine sichere Temperatur und Dampfmenge bei allen Wäschestücken, die gebügelt werden können.
- 5 Über die Kontrolltaste **K** können Sie andere Temperaturwerte als den Smart-ECO-Modus einstellen.

Warnung!

- Treffen Sie Ihre Auswahl entsprechend dem zu bügelnden Wäschestück.
- 6 Wenn das Symbol der ausgewählten Einstellung dauerhaft am Display blinkt, ist das Gerät zum Bügeln bereit.

Warnung!

- Falls das Symbol am Display blinkt, bedeutet dies, dass die Temperatur der Sohle nicht auf die gewünschte Stufe eingestellt ist.

Hinweis

- Sie können bei allen Temperaturstufen mit Ausnahme von „•“ dampfbügeln, indem Sie den Dampfauslöser **L** drücken.
- 7 Wenn das Gerät zum Dampfbügeln bereit ist, bewegen Sie das Bügeleisen horizontal über das zu bügelnde Wäschestück und drücken Sie den Dampfauslöser **L**. Ihr Bügeleisen gibt Dampf über die Sohle **H** aus, solange Sie den Dampfauslöser gedrückt halten.

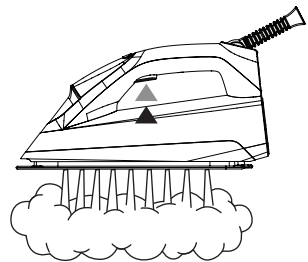

- 8 Drücken Sie nach dem Bügeln einige Sekunden lang die Ein-/Austaste **K**.
 - Die Leuchten am Bedienfeld **J** erlöschen.
- 9 Ziehen Sie den Netzstecker und warten Sie, bis sich das Gerät abgekühlt hat.

Vertikaler Dampf

Sie können den Dampf auch in aufrechter Position verwenden. Dank der vertikalen Dampffunktion können Sie Ihre Vorhänge und aufgehängte Wäsche bügeln. Halten Sie das Gerät 15 bis 30 cm vom Wäschestück bzw. Vorhang entfernt.

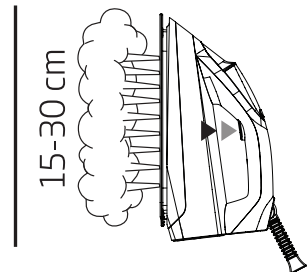

BEDIENUNG

Warnung!

- Dampf niemals auf Menschen oder Tiere richten.

Automatische Abschaltung

Wenn Sie das Gerät 10 Minuten lang nicht bewegen und keine Taste drücken, schaltet es sich automatisch aus.

- Wenn Sie das Gerät horizontal bewegen oder eine Taste drücken, nimmt es den Betrieb auf.

Hinweis

- Es kann 60 Sekunden dauern, bis die Sohle  die voreingestellte Temperatur erreicht.

REINIGUNG UND PFLEGE

Reinigung

Warnung!

- Tauchen Sie die Dampfstation **[B]** nicht in Wasser oder andere Flüssigkeiten. Geben Sie niemals Essig, Entkalkungsmittel, Stärke, Parfüm oder andere Zusatzprodukte, die das Bügeln vereinfachen sollen, in das Gerät.
 - Reinigen Sie das Gerät niemals mit Benzin, Lösungsmitteln und scheuernden Reinigungsmitteln oder harten Bürsten.
 - Spülen Sie Ihr Gerät nicht unter fließendem Wasser ab, tauchen Sie es nicht in Wasser oder andere Flüssigkeiten.
 - Verwenden Sie zur Reinigung der Sohle **[H]** keine Scheuermittel.
- 1 Schalten Sie das Gerät vor der Reinigung ab und ziehen Sie den Netzstecker.
 - 2 Warten Sie, bis das Gerät vollständig abgekühlt ist.
 - 3 Reinigen Sie die Außenseite des Gerätes mit einem leicht angefeuchteten Tuch. Warten Sie dann, bis es vollständig getrocknet ist.
 - 4 Befreien Sie die Sohle **[H]** bei Bedarf mit einem leicht angefeuchteten Tuch und einem nicht scheuernden Flüssigreiniger von Ablagerungen und Resten.

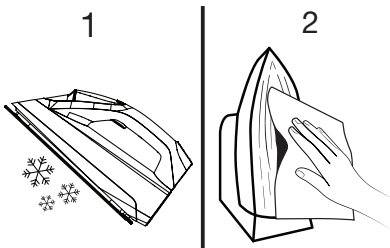

Kalksammelkartusche austauschen

Warnung!

- Verwenden Sie keine Entkalkungsmittel! Sie könnten das Gerät beschädigen.
 - Kaufen Sie Kartuschen ausschließlich bei Händlern und Kundendiensten. Andernfalls passt der von Ihnen erworbene Artikel möglicherweise nicht in den Kartuschensteckplatz und funktioniert nicht. Dadurch kann Ihr Gerät beschädigt werden. Defekte aufgrund des Einsatzes einer falschen Kartusche werden nicht durch die Garantie abgedeckt.
- 1 Das Symbol „“ blinkt dauerhaft am Bedienfeld **[J]**, wenn die Kartusche ausgetauscht werden muss.

Hinweis

- Die Kartusche muss nach einem Verbrauch von etwa 30 Litern Wasser ausgetauscht werden.
- 2 Tauchen Sie die neue Kartusche zur Verbesserung ihrer Leistung 5 Minuten lang in Wasser.
 - 3 Stellen Sie vor Entfernen der alten Kartusche aus dem Steckplatz sicher, dass die Bereiche rund um die Kartusche abgekühlt sind.
 - 4 Drücken Sie leicht auf die Kartusche und lassen Sie sie dann los.

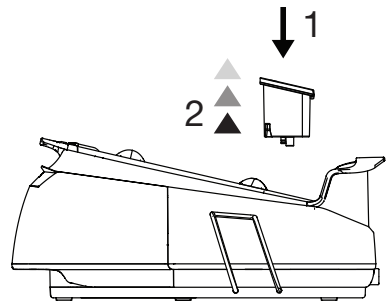

- 5 Nehmen Sie die neue Kartusche aus der Verpackung, tauchen Sie sie 5 Minuten in Wasser und drücken Sie sie in den Steckplatz.

REINIGUNG UND PFLEGE

Entkalkungsfunktion

(Selbstreinigung)

- 1 Wenn das Entkalkungssymbol (Selbstreinigung) „☼“ am Bedienfeld **J** blinkt, ist es an der Zeit, das Gerät zu entkalken.
- 2 Füllen Sie den Wasserbehälter **E**.
- 3 Schließen Sie das Netzkabel an.
- 4 Halten Sie Kontrolltaste **K** und Dampfauslöser **L** gemeinsam 3 Sekunden gedrückt.

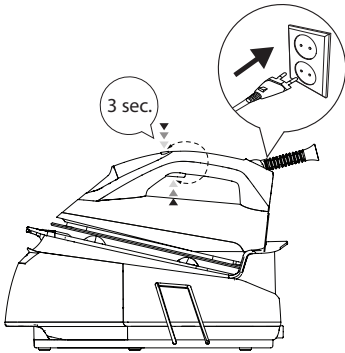

Hinweis

- Wenn das Gerät in den Entkalkungsmodus (Selbstreinigung) wechselt, blinkt das Symbol „☼“ dauerhaft am Bedienfeld **J**.
- 5 Drücken Sie dann einmal die Kontrolltaste **K**.
 - Das Symbol „☼“ blinkt dauerhaft am Bedienfeld **J**.
 - 6 Halten Sie das Gerät horizontal über ein Spülbecken und schütteln Sie es, während Sie den Dampfauslöser **L** gedrückt halten.
 - 7 Wenn die Entkalkung (Selbstreinigung) abgeschlossen ist, kehrt das Gerät automatisch in den Modus vor der Entkalkung zurück.

Transportsicherung

- 1 Drehen Sie die Transportsicherung **I**, damit Sie Ihr Gerät sicher bewegen/trans-portieren und sicher lagern können.
- 2 Drehen Sie die Sicherung zur Freigabe der Transportsicherung **I** noch einmal.

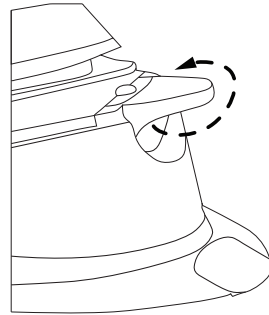

Aufbewahrung

- Verstauen Sie das Gerät sorgfältig, falls Sie es längere Zeit nicht benutzen sollten.
- Ziehen Sie den Netzstecker und warten Sie, bis sich das Gerät vollständig abgekühlt hat, bevor Sie es lagern.
- Leeren Sie den Wassertank **E**.
- Wickeln Sie das Kabel um den Kabelaufwickelschlitz mit der Halterung **C** und befestigen Sie es zur Lagerung der Dampfstation.

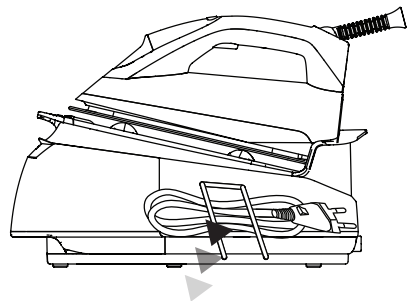

- Kühl und trocken lagern.
- Halten Sie das Gerät von Kindern fern.

Technische Daten



Spannungsversorgung:

220-240V~, 50/60 Hz

Stromverbrauch : 2190-2600 W

Pumpendruck : 6 bar

Dampfstoßmenge : Bis 110 g/min

Technische und optische Änderungen vorbehalten.

Umwelthinweis

Dieses Produkt wurde aus hochwertigen Materialien und Teilen hergestellt, die für das Recycling geeignet sind und wiederverwendet werden können.



Deshalb dürfen Geräte am Ende ihrer Lebensdauer nicht über den normalen Hausmüll entsorgt werden. Bringen Sie es zu einer Sammelstelle zum Recycling von elektrischen und elektronischen Geräten. Dies wird durch dieses Symbol auf dem Produkt, in der Bedienungsanleitung und auf der Verpackung angegeben.

Bitte informieren Sie sich über die örtlichen Sammelstellen bei Ihrer Gemeindeverwaltung.

Die Wiederverwertung und das Recycling von Altgeräten ist ein wichtiger Beitrag zum Schutz unserer Umwelt.

SAFETY

Please read this instruction manual thoroughly prior to using this appliance! Follow all safety instructions in order to avoid damages due to improper use!

Keep the instruction manual for future reference. Should this appliance be given to a third party, then this instruction manual must also be handed over.

- Use this appliance for its intended purpose.
- Use this appliance indoors only. Do not use it in the bathroom or outside.
- No liability is accepted for damages resulting from incorrect usage or improper handling of the appliance.
- Do not leave this appliance unattended while it is in use. Extreme caution is advised when being used near children and persons who are restricted in their physical, sensory or mental abilities.
- The appliance should not be used by the following persons, including children: those with limited physical, sensory or mental capabilities or those with a lack of experience and knowledge. This does not apply to the latter if they were instructed in the use of the appliance or if they use it under the supervision of a person responsible for their safety. Children should always be supervised to ensure that they do not play with the appliance.
- Do not place this appliance on hotplates (gas, electric / coal stoves, etc.). Keep this appliance away from all hot surfaces.
- Do not open the outer casing under any circumstance. No liability is accepted for damages caused by improper use.

SAFETY

- Our GRUNDIG Household Appliances meet all the applicable safety standards; thus if the appliance or power cord is damaged, it must be repaired or replaced by the dealer, a service centre or a similarly qualified and authorized service person to avoid any danger. Faulty or unqualified repair work may cause danger and risk to the user.
- Never use this appliance with damp or wet hands.
- Only use the original accessories or those that are recommended by the manufacturer.
- Danger of suffocation! Keep all packaging materials away from children.
- Remove all packaging materials, labels and protective foil and dispose of them according to the applicable legal regulations.
- Clean all parts prior to usage.
- This appliance is intended for domestic use only.
- Make sure that your local power supply corresponds to the information on the rating plate. The only way to disconnect the appliance from the power supply is to pull the power plug out of the power outlet.
- For additional protection, this appliance should be connected to a household residual current device with a rating of no more than 30 mA. Consult your electrician for advice.
- Dry off the appliance and all accessories prior to connecting it to a power supply and prior to attaching the accessories.
- Make sure you do not accidentally trip on the power cable when the appliance is in use.
- Position the appliance in such a way that the power plug is always accessible.

SAFETY

- Never touch the power plug with damp or wet hands.
- Unplug the appliance before each cleaning and when the device is not in use.
- Avoid damages to the power cable by not squeezing, bending or rubbing it on sharp edges. Keep the power cable away from hot surfaces and open flames.
- Do not pull on the power cable to disconnect the appliance from the power supply and do not wrap the power cable around the appliance; use the cable storage holder provided.
- Do not use this appliance with an extension cord.
- Do not submerge the appliance, the power cable or the power plug in water or in any other liquid.
- Only clean this device with a slightly damp cloth.
- Always keep hair, clothing and other objects away from the appliance while it is in use in order to prevent injury and damages.
- Warning - Danger of Burns! Do not touch the hot soleplate. Do not lean over the iron while it is in use. Heat will rise from the device during usage! Only touch the iron by the handle.
- Only use the iron with the steam iron station connected.
- If this appliance falls, if water leaks or other defects occur, it must be inspected and repaired by an authorized specialist.
- Do not use this appliance until the defect has been repaired.
- Do not iron over zippers, metal buttons or other metal parts, as this could damage the soleplate.
- To ensure safe operation of the appliance, do not modify the safety features in any way.

SAFETY

- When walking away or leaving the appliance unattended only for a short time, make sure that the iron is always placed on the storage base and switched it off.
- An unattended, hot iron can result in burn injuries!
- Never point the hot soleplate towards people, animals or electrical devices whilst steam is being emitted.
- The water drain in the bottom of the steam iron station must always be tightly sealed when the iron is in use.
- After use, always let the iron cool down completely in a location out of reach of children and persons who are restricted in their physical, sensory or mental abilities. Wait until the appliance has completely cooled down before storing it away.
- The iron must not be left unattended while it is connected to the mains supply.
- The plug must be removed from the socket-outlet before the water reservoir is filled with water.
- The iron must be used and rested on a stable surface.
- When placing the iron on its stand, ensure that the surface on which the stand is placed is stable.
- Burns can occur from touching hot metal parts, hot water or steam. Exercise care when handling.
- This appliance can be used by children aged from 8 years and above and persons with reduced physical, sensory or mental capabilities or lack of experience and knowledge if they have been given supervision or instruction concerning use of the appliance in a safe way and understand the hazards involved. Children shall not play with the appliance. Cleaning and user maintenance shall not be made by children without supervision.

OVERVIEW

Dear customer,

Congratulations on the purchase of your new GRUNDIG Steam Iron Station SIS 8670.

Please read the following user notes carefully to ensure full enjoyment of your quality GRUNDIG product for many years to come.

A responsible approach!



GRUNDIG focusses on contractually agreed social working conditions with fair wages for both internal employees and suppliers. We also attach great importance to the efficient use of raw materials with continuous waste reduction of several tonnes of plastic every year. Furthermore, all our accessories are available for at least 5 years.







For a future worth living.
For a good reason. Grundig.

Control and parts

See the figure on page 3.

- A** Lime collecting cartridge
- B** Steam station
- C** Cable winding slot with bracket
- D** Water reservoir removal latch
- E** Removable water reservoir
- F** Water refill lid
- G** Steam station surface
- H** Soleplate
- I** Transport lock
- J** Control panel
- K** On/off and control button
- L** Steam trigger

CONTROL PANEL

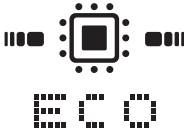
Control panel	Symbols	Descriptions
		Water reservoir is empty
		Steam level
		Lime collecting cartridge should be replaced
		Temperature settings
		Automatic shutdown
		Self-cleaning
		Smart - ECO mode

OPERATION

Intended use

This appliance is intended only for household use and ironing; it is not suitable for professional use.

Initial use

- 1 Remove the package on the lime collecting cartridge **A** which is placed separately in the box.
- 2 Soak the lime collecting cartridge **A** in the water for 5 minutes in order to enhance its performance.

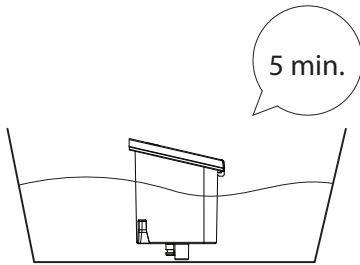

- 3 Then push the cartridge **A** in its slot.

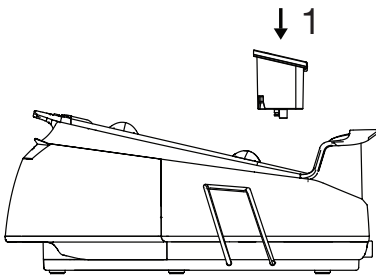

- 4 Prior to initial use, fill the water reservoir **E** with water and evaporate the water twice in order to remove the manufacturing residues.

Note

- A light odour may arise during the initial use. This condition will return to normal after several uses.

Ironing tips



- The appliance gets heated in a short time; iron fabrics such as synthetic, silk etc. using low temperature settings.
- Iron fabrics that may luster (silk etc.) by turning them inside out or using the appliance in Smart-ECO mode.
- Use very little pressure when ironing fabrics such as velvet and iron them towards one single direction.
- Steam usage may cause stains on coloured silk fabrics. Do not use steam.
- 100% pure woolen clothes can be ironed by using steam.
- Ironing woolen clothes may cause luster. Iron by turning them inside out.

Warning

- Do not allow the iron to contact with metal parts such as zippers and rivets. This may damage the soleplate of the iron.

Temperature setting

Set the appropriate temperature for the fabric to be ironed by using the control button **K**.

Fabric Type	Temperature Setting	Steam Setting
Synthetic	•	Without steam
Silk	••	With Steam 
Cotton	•••	With Steam 
Linen - Jean	Max	With Steam 

Note

- Smart-ECO mode of your appliance is suitable for all types of fabrics that can be ironed. You can iron securely. You can do steam ironing by using the steam trigger **L** in this mode.

OPERATION

Warning

- “You can do steam ironing at all temperature levels except for “•” Press the steam trigger **L** for steam ironing.
- Take the ironing instructions specified on the label of the fabric into consideration for ironing.

Dry ironing

Your appliance will not raise steam as long as you do not press the steam trigger **L**.

In order to use dry ironing, do not press the steam trigger **L**.

Filling the water reservoir

Warning

- When filling the water reservoir **E** with water without removing the iron from the steam station **B**, ensure that the appliance is unplugged.

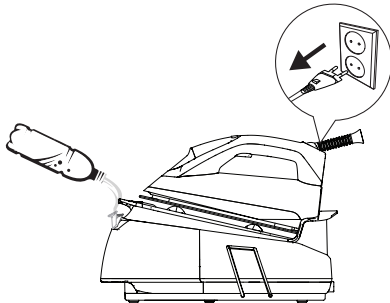

- 1 Press the on/off button **K**, switch off and unplug the appliance.

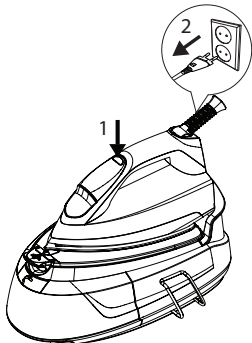

- 2 Remove the water reservoir **E** by pressing the water reservoir removal latch **D** placed under the water reservoir.

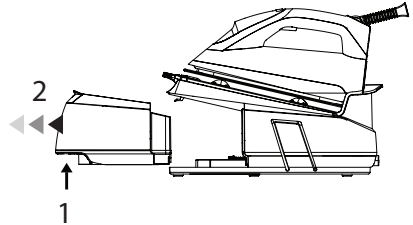

- 3 Open the water refill lid **F** and fill water up to the MAX level.

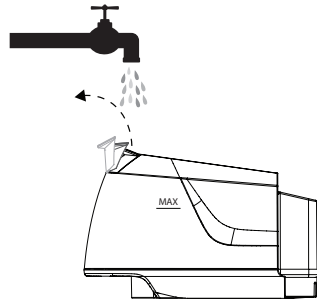

Note

- Your appliance is suitable for using with tap water. If your tap water is excessively hard, we recommend you to use a mixture of tap water and potable water.

- 4 Place the water reservoir **E** in its place.
 - You will hear a click when the water reservoir **E** fits into its place.

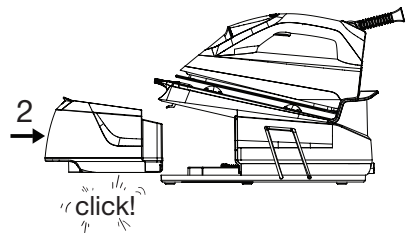

OPERATION

Steam ironing

- 1 Fill the water reservoir **E** with water.
- 2 Place the appliance on the steam station surface **G**.

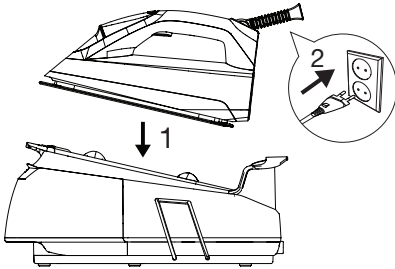

- 3 Plug in the appliance.
 - You will hear a beeping sound when the appliance starts to operate.
 - Control panel **J** flashes once and then goes off.
- 4 Press the on/off button **K**.

Note

- Operation of the pump may make some noise during the water drawing process; this is normal.
 - The appliance starts in Smart-ECO mode in the initial use. This level offers safe temperature and steam amount for all the fabrics that can be ironed.
- 5 You can set temperature levels other than the Smart - ECO mode by using the control button **K**.

Warning

- Your selection should be suited for the fabric to be ironed.
- 6 When the symbol of the selected setting flashes consistently on the display, your appliance is ready to iron.

Warning

- If the symbol on the display blinks, this means that the soleplate temperature setting is not at the desired level.

Note

- You can do steam ironing by using the steam trigger **L** at all temperature levels except for "•".
- 7 When the appliance is ready for steam ironing, move the iron horizontally on the fabric to be ironed and press the steam trigger **L**. Your iron will raise steam from its soleplate **H** as long as you hold the steam trigger pressed.

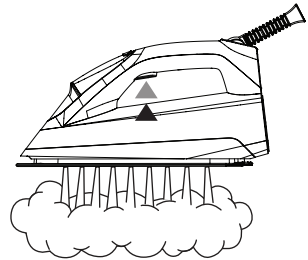

- 8 When the ironing process is over, press the on/off button **K** for a few seconds.
 - The lights on the control panel **J** will go off.
- 9 Unplug the appliance and leave it to cool.

Vertical steam

You can also use the steam in upright position. You can iron your curtains and hanged garments thanks to the vertical steam feature. Keep the appliance 15-30 cm from the garment and curtains..

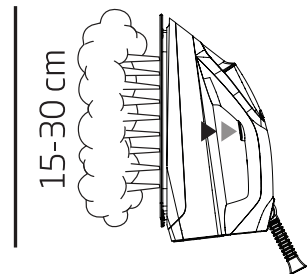

Warning

- Never direct the steam to people or pets.

OPERATION

Automatic Shutdown (Auto-Off)

If you do not move the appliance or press any of its buttons for 10 minutes, it will be shut down automatically.

- If you move the appliance horizontally or press any of its buttons, it will start to operate.

Not

- It may take 60 seconds for the soleplate  to reach the previous temperature level.

CLEANING AND CARE

Cleaning

Warning

- Do not soak the steam station **B** in water or other liquids. Never put vinegar, descaling agent, laundry starch, perfume or other auxiliary products that help ironing into the appliance.
 - Do not use gasoline, solvent and abrasive cleaning agents or hard brush to clean the appliance.
 - Do not wash your appliance under running water or do not soak it in water or other liquids.
 - Do not use abrasive cleaning agents to clean the soleplate **H**.
- 1 Switch off and unplug the appliance before cleaning.
 - 2 Wait for the appliance to cool completely.
 - 3 Use a slightly damp cloth to clean the exterior of the appliance. Then wait for it to dry completely.
 - 4 Wipe the sediments and residues on the soleplate **H** with a slightly damp cloth or with a soft, nonabrasive liquid cleaner if necessary.

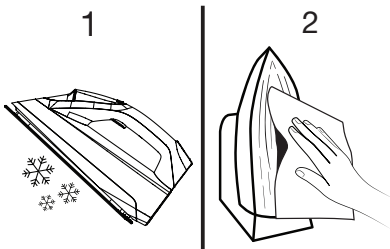

Replacing the lime collecting cartridge

Warning

- Do not use any descaling agents! They may damage the appliance.
 - Do not purchase cartridge from places other than the dealers and service centers. If you do this, the cartridge will not fit into the cartridge slot and will not operate. This causes a breakdown in your appliance. Faults arising from using wrong cartridge are not covered under warranty.
- 1 “” symbol will flash on the control panel **J** when the cartridge needs to be replaced.

Note

- The cartridge must be replaced after consuming about 30 liters of water.
- 2 Soak the new cartridge in water for 5 minutes in order to enhance its performance.
 - 3 Before removing the old cartridge from its slot, make sure that the sections surrounding the cartridge is cold.
 - 4 Slightly press and release to replace the cartridge.

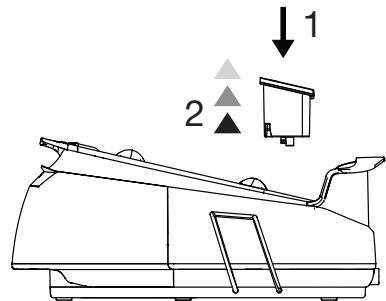

- 5 Remove the new cartridge from its package, soak it in the water for 5 minutes and push it in its slot.



CLEANING AND CARE

Lime removing feature (Self-Clean)

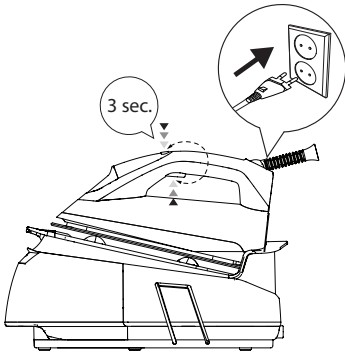
- 1 When the “” lime removing (self-clean) symbol flashes on the control panel, **J** this means that it is time for lime removing.
- 2 Fill the water reservoir **E**.
- 3 Plug in the appliance.
- 4 Hold and press the control button **K** and steam trigger **L** together for 3 seconds.



Note

- The “” symbol will constantly blink on the control panel **J** when the appliance switches to lime removing (self-clean) mode.
- 5 Then press the control button **K** once
 - “” symbol will flash on the control panel **J** permanently.
 - 6 Keep the appliance over the sink horizontally and shake it while pressing and holding the steam trigger **L**.
 - 7 When the lime removing (self-clean) is over, the appliance automatically returns to the mode before the lime removing process.

Transport lock

- 1 Turn the transport lock **I** in order to be able to move/transport your appliance easily and store it securely.
- 2 Turn the lock again to unlock the transport lock **I**.

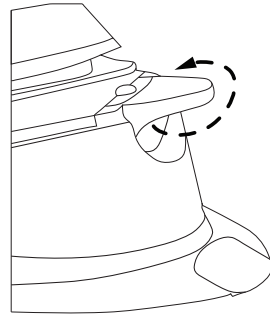

Storage

- If you do not intend to use the appliance for a long time, store it carefully.
- Unplug the appliance and wait for it to cool completely before storing it.
- Discharge the water in the water reservoir **E**.
- Wrap the cable around the cable winding slot with bracket **C** and fix it in order to store the steam station.

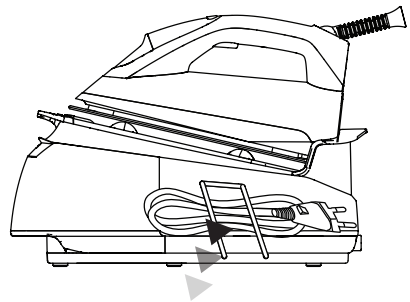

- Store it in a cool and dry place.
- Keep the appliance out of the reach of children.

Technical data



Power supply:

220-240V~, 50/60 Hz

Power consumption:

2190-2600 W

Pump pressure

6 bar

Flash steam amount:

Up to 110 g/min.

Technical and design modification rights are reserved.

Environmental note

This product is manufactured from high-quality parts and materials which can be reused and recycled.



Therefore, do not dispose the product with normal household waste at the end of its service life. Take it to a collection point for the recycling of electrical and electronic equipment.

This is indicated by this symbol on the product, in the operating manual and on the packaging.

Please find the closest collection points operated by your local authority.

Help protect the environment by recycling used products.

GÜVENLİK

Lütfen cihazı kullanmadan önce bu kullanma kılavuzunu tam olarak okuyun! Hatalı kullanımdan kaynaklanan hasarları önlemek için tüm güvenlik talimatlarına uyun!

Kullanma kılavuzunu daha sonra başvurmak üzere saklayın. Bu cihaz üçüncü bir şahsa verildiğinde bu kullanma kılavuzu da teslim edilmelidir.

- Bu cihazı kullanım amacı doğrultusunda kullanın.
- Bu cihazı sadece kapalı mekanda kullanın. Banyoda veya dış mekanda kullanmayın.
- Hatalı kullanımdan veya cihazın uygunsuz şekilde taşınmasından kaynaklanan hasarlar için herhangi bir sorumluluk kabul edilmez.
- Kullanımda olduğu zaman bu cihazın yanından ayrılmayın. Cihaz çocukların ve sınırlı fiziksel, duyuşsal ya da zihinsel kapasiteye sahip insanların yakınında kullanıldığında son derece dikkatli olunması tavsiye edilir.

- Cihaz aşağıda tanımlanan kişiler ve çocuklar tarafından kullanılmamalıdır: fiziksel, duyuşsal ve zihinsel becerileri kısıtlı olan veya deneyim ve bilgi eksikliği olan kişiler. Son belirtilenler cihazla ilgili bilgi almışlarsa ya da cihazı güvenliklerinden sorumlu olan bir kişinin gözetiminde kullanıyorlarsa, bu kural onlar için geçerli olmaz. Küçük çocuklara, aletle oynamadıklarından emin olmak için daima gerekli dikkat gösterilmelidir.
- Bu cihazı sıcak yüzeylerin (gaz, elektrik veya kömür sobası vb.) üzerine koymayın. Bu cihazı her tür sıcak yüzeyden uzak tutun.
- Hiçbir surette cihazın dış mahfazasını açmayın. Uygunsuz kullanım sonucu oluşan hasarlar için hiçbir sorumluluk kabul edilmez.

GÜVENLİK

- GRUNDIG Küçük Ev Aletleri, geçerli güvenlik standartlarına uygundur; bundan dolayı herhangi bir tehlikeyi önlemek için cihaz veya elektrik kablosu, hasar görmesi durumunda satıcı, servis merkezi veya benzeri uzman ve yetkili servis tarafından onarılmalı veya değiştirilmelidir. Hatalı veya yeterli olmayan onarım işlemleri, kullanıcıya yönelik tehlike ve riskler meydana getirebilir.
- Asla bu cihazı nemli veya ıslak ellerle kullanmayın.
- Sadece orijinal parçaları veya üretici tarafından tavsiye edilen parçaları kullanın.
- Boğulma tehlikesi! Tüm ambalaj malzemelerini çocuklardan uzak tutun.
- Tüm ambalaj malzemelerini, etiketleri ve koruyucu folyoları çıkarın ve yürürlükteki yasal düzenlemelere uygun olarak atın.
- Cihazı kullanmaya başlamadan önce tüm parçalarını temizleyin.
- Bu cihaz, sadece evde kullanılmak üzere tasarlanmıştır.
- Şebeke güç kaynağınızın cihazın değer plakasında belirtilen bilgilere uygun olduğundan emin olun. Cihazı güç kaynağından ayırmanın tek yolu elektrik fişini prizden çekmektir.
- İlave koruma için bu cihaz, maksimum 30 mA anma değerine sahip bir ev aletleri artık akım cihazına bağlanmalıdır. Öneri için elektrik teknisyeninize danışın.
- Elektriğe bağlamadan ve aksesuarlarını takmadan önce cihazı ve tüm aksesuarlarını kurutun.
- Cihazı kullanırken elektrik kablosuna basmamaya veya takılmamaya dikkat edin.
- Cihazı, elektrik fişine her zaman ulaşılabilir şekilde yerleştirin.

GÜVENLİK

- Ellerinizi nemli veya ıslakken cihazın fişine asla dokunmayın.
- Cihazı temizlemeden önce her zaman prizden çekin ve cihaz kullanımdayken asla temizlik yapmayın.
- Güç kablosunun hasar görmesini önlemek için sıkışmasını, kıvrılmasını veya keskin kenarlara sürtünmesini engelleyin. Güç kablosunu sıcak yüzeylerden ve çıplak alevden uzak tutun.
- Cihazı güç kaynağından ayırmak için kablosundan çekmeyin ve kablosunu cihazın etrafına sarmayın; cihazla birlikte verilen kablo saklama makarasını kullanın.
- Bu cihazı uzatma kablosuyla kullanmayın.
- Cihazı, elektrik kablosunu veya fişini suya ya da diğer sıvılara batırmayın.
- Bu cihazı sadece nemli bir bezle temizleyin.
- Yaralanma ve maddi hasarları önlemek için cihazın çalışması esnasında saçlarınızı, giysilerinizi ve diğer tüm eşyanızı her zaman cihazdan uzak tutun.
- Uyarı -Yanma Tehlikesi! Ütünün sıcak taban plakasına dokunmayın. Kullanımda olduğu zaman ütüye yaslanmayın. Kullanım sırasında cihazdan sıcak hava çıkacaktır! Ütüyü sadece sapından tutun.
- Ütüyü sadece buharlı ütü istasyonuna bağlıyken kullanın.
- Bu cihaz yere düşerse, su sızıntısı yaparsa veya diğer arızalar meydana gelirse, yetkili bir servis uzmanı tarafından kontrol edilmeli ve onarılmalıdır.
- Bu cihazı onarılanaya kadar kullanmayın.
- Ütüyü fermuar, metal düğme veya diğer metal parçalara temas ettirmeyin çünkü bu durum taban plakasına zarar verebilir.

GÜVENLİK

- Cihazın güvenli bir şekilde çalıştırılmasını sağlamak için, güvenlik özelliklerini hiçbir şekilde değiştirmeye kalkışmayın.
- Cihazdan uzaklaşacağınız veya kısa süre gözetimsiz bırakacağınız zaman, ütünün her zaman için saklama kaidesinin üzerine yerleştirildiğinden ve kapatıldığından emin olun.
- Gözetimsiz sıcak ütüler yanık ve yaralanmalara neden olabilir!
- Buhar çıkarken sıcak taban plakasını asla insanların, hayvanların veya elektrikli cihazların üzerine doğrultmayın.
- Buharlı ütü istasyonunun altındaki su gideri deliği cihaz kullanımdayken daima sıkı bir şekilde kapalı olmalıdır.
- Cihazı kullandıktan sonra çocukların ve sınırlı fiziksel, duyuşal ya da zihinsel kapasiteye sahip insanların erişemeyeceği bir yerde tamamen soğumaya bırakın. Cihazı kaldırmadan önce tamamen soğuyana kadar bekleyin.
- Cihaz başında biri olmadan fişe takılı halde bırakılmamalıdır.
- Su haznesine su doldurmadan önce fişi mutlaka prizden çekilmelidir.
- Ütüyü kullanacağınız ve koyacağınız zeminin yüzeyi sabit olmalıdır.
- Ütüyü ütü masasına koymadan önce, ütü masasını yerleştireceğiniz yerin sabit olduğundan emin olun.
- Sıcak metal parçalar, sıcak su veya buhar ile temas halinde yanıklar oluşabilir. Kullanım esnasında dikkatli olun.

- Bu cihaz, cihazın güvenli bir şekilde kullanımıyla ilgili olarak gözetim altında tutulmaları veya kendilerine talimat verilmesi ve cihazın kullanımıyla ilgili tehlikeleri anlamaları koşuluyla 8 yaş ve üzeri çocuklar ile kısıtlı fiziksel, duyuşal veya zihinsel kapasiteye sahip olan ya da bilgi ve deneyimi olmayan kişilerce kullanılabilir. Çocuklar cihazla oynamamalıdır. Temizlik ve kullanıcı bakım işlemleri, başlarında bir büyük olmadığı sürece çocuklar tarafından yapılmamalıdır.

GENEL BAKIŞ

Değerli Müşterimiz,

Buhar İstasyonu SIS 8670 ürünümüzü satın aldığınız için teşekkür ederiz.

Kaliteli Grundig ürününüzü yıllarca tam verim olarak kullanabilmek için lütfen aşağıda baskül için verilmiş olan kullanıcı talimatlarını dikkatli bir şekilde okuyun.

Sorumlu ticaret!



GRUNDIG hem çalışanlar hem de tedarikçiler için adil ücretlendirme sunan sözleşmeyle kabul edilmiş sosyal çalışma koşulları sağlamayı, hammaddelerin etkin kullanımını, her yıl düzenli olarak plastik atık miktarını birkaç ton azaltmayı ve ürettiği aksesuarların en az 5 yıl kullanılabilmesini hedefler.

Yaşamaya değer bir gelecek için.







İyi bir amaç için. Grundig.

Kontroller ve parçalar

Lütfen sayfa 3'teki çizimlere bakın.

- A** Kireç toplama kartuşu
- B** Buhar istasyonu
- C** Braketli kablo sarma yuvası
- D** Su tankı çıkarma mandalı
- E** Çıkarılabilir su tankı
- F** Su doldurma kapağı
- G** Buhar istasyon yüzeyi
- H** Taban
- I** Taşıma kilidi
- J** Kontrol paneli
- K** Açma/kapama ve kontrol düğmesi
- L** Buhar tetiği

KONTROL PANELİ

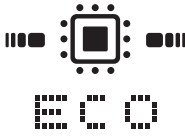
Kontrol paneli	Semboller	Açıklamaları
		Su tankı boştur
		Buhar seviyesi
		Kireç toplama kartuşu yenilenmelidir
		Sıcaklık ayarları
		Otomatik kapanma
		Kendi kendini temizleme
		Smart (akıllı) - ECO modu

KULLANIM

Kullanım amacı

Cihaz sadece evde kullanılmak ve ütü yapmak üzere tasarlanmıştır, profesyonel kullanım için uygun değildir.

İlk kullanım

- 1 Kutudan ayrı olarak çıkan kireç toplama kartşunun [A] üzerindeki ambalajı çıkarın.
- 2 Kireç toplama kartşunun [A] performansını artırmak amacıyla 5 dakika süresince su dolu kapta bekletin.

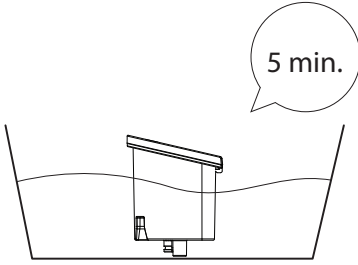

- 3 Daha sonra kartuşu [A] yuvasına iterek yerleştirin.

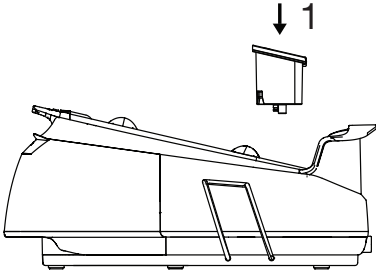

- 4 İlk kullanımda, üretim atıklarını gidermek için su tankını [E] iki kez su doldurarak buharlaştırın.

Not

- Cihazın ilk kullanımında, hafif bir koku olabilir. Bu durum birkaç kullanım sonra normale dönecektir.

Ütüleme ipuçları

- Cihaz kısa sürede ısınır; sentetik, ipek veya benzeri kumaşları düşük sıcaklık ayarları kullanılarak ütöleyin.
- Parlayabilecek kumaşları (ipek vb.) ters çevirerek ütöleyin veya Smart-ECO modunda cihazı kullanın.
- Kadife gibi kumaşları çok az basınçla ve tek yöne doğru ütöleyin.
- Renkli ipek kumaşlarda buhar işlemi, lekelerle neden olabilir. Buhar kullanmayın.
- %100 saf yünden yapılmış kumaşlar buhar kullanılarak ütölenebilir.
- Yünlü kıyafetlerin ütülenmesi parlamaya neden olabilir. Ters çevirerek ütöleyin.

Uyarı

- Fermuar, perçin gibi metal parçaları veya metal düğmeleri ütüye temas ettirmeyin. Bu durum ütünün tabanına zarar verebilir.

Sıcaklık uyarı

Kontrol düğmesi [K] ile ütöleyeceğiniz kumaşa uygun sıcaklığı ayarlayın.

Kumaş Türü	Sıcaklık Ayarı	Buhar Ayarı
Sentetik	•	Buharsız
İpekli	••	Buharlı 
Pamuklu	•••	Buharlı 
Keten-Kot	Max	Buharlı 

Not

- Smart-ECO modunda, ütölenebilir tüm kumaşlar için cihazınız uygundur. Güvenle ütüleme yapabilirsiniz. Bu esnada buhar tetiğini [L] kullanarak buharlı ütüleme yapabilirsiniz.

KULLANIM

Uyarı

- “•” haricindeki tüm sıcaklık seviyelerinde buharlı ütüleme yapabilirsiniz. Buharlı ütüleme için buhar tetiğine **L** basın.
- Ütüleme için kumaşın etiketinde belirtilen ütüleme talimatlarını dikkate alın.

Kuru ütüleme

Buhar tetiğine **L** basmadığınız sürece, cihazınız buhar vermeyecektir.

Kuru ütüleme için buhar tetiğine **L** basmayın.

Su tankının doldurulması

Uyarı

- Su tankına **E** buhar istasyonundan **B** ayrılmadan su dolumu yapılacaksa, cihazın fişinin prize takılı olmadığından emin olun.

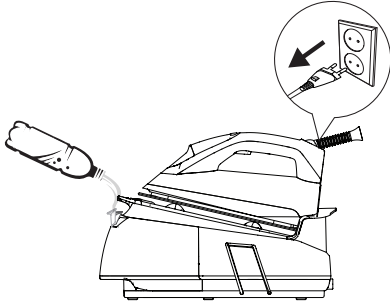

- 1 Cihazın açma/kapama düğmesine **K** birkaç saniye basın, cihazı kapatın ve fişini prizden çekin.

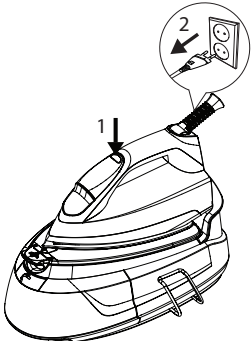

- 2 Su tankının **E** altında bulunan su tankı çıkarma mandalına **D** basarak su tankını çıkarın.

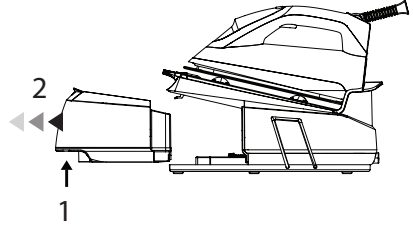

- 3 Su doldurma deliğinin kapağını **F** açın ve MAX seviyesine kadar su doldurun.

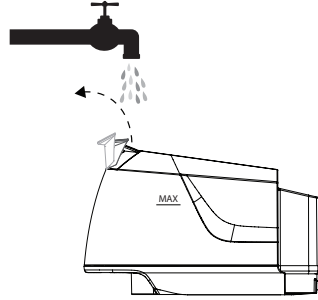

Not

- Cihazınız musluk suyu kullanımına uygun olarak tasarlanmıştır. Eğer bulunduğunuz yerdeki musluk suyu aşırı kireçli ise musluk suyunu içme suyu ile karıştırarak kullanın.

- 4 Su tankını **E** yerine yerleştirin.

– Su tankı **E** yerine oturduğunda tık sesi duyulur.

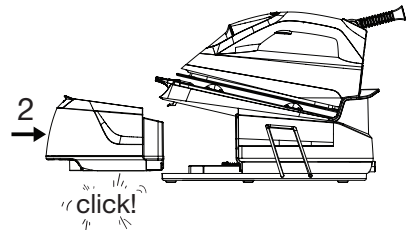

KULLANIM

Buharlı Ütöleme

- 1 Su tankını [E] su ile doldurun (bkz. sf 10 - su tankının doldurulması).
- 2 Cihazı buhar istasyon yüzeyine [G] yerleştirin.

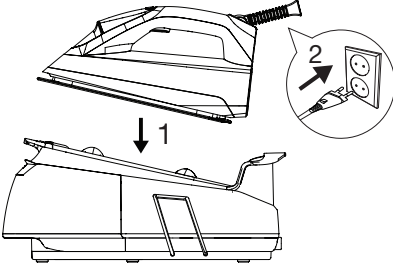

- 3 Cihazın fişini prize takın.
 - Cihaz çalışmaya başladığında bip sesi duyulur.
 - Kontrol paneli [J] bir defa yanar ve ardından söner.
- 4 Açma/kapama düğmesine [K] basın.

Not

- Cihazdan su alımı esnasında pompanın çalışması ses çıkarabilir, bu durum normaldir.
 - Cihaz ilk açılışta Smart (akıllı)-ECO modunda başlar. Bu seviye ütülenebilir tüm kumaşlar için güvenli sıcaklık ve buhar miktarını sunar.
- 5 Smart (akıllı) -ECO modu harici, diğer sıcaklık seviyelerini kontrol düğmesini [K] kullanarak ayarlayabilirsiniz.

Uyarı

- Seçiminizin ütülenecek kumaşa uygun olması gerekir.
- 6 Seçilen ayarın sembolü ekranda sürekli olarak yandığında cihazınız ütölemeye hazırdır.

Uyarı

- Ekrandaki sembol yanıp yanıp sönüyorsa, taban sıcaklığı istenilen ayarda değildir.

Not

- “•” sıcaklık seviyesi hariç, tüm sıcaklık seviyelerinde buhar tetiği [L] kullanılarak buharlı ütöleme yapılabilir.
- 7 Cihaz buharlı ütölemeye hazır olduğunda ütüyü, ütöleyeceğiniz kumaşın üzerinde yatay konumda hareket ettirin ve buhar tetiğine [L] basın. Buhar tetiğine basılı tuttuğunuz sürece ütünüz tabanından [H] buhar verir.

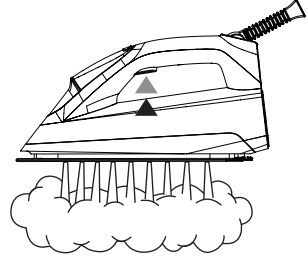

- 8 Ütöleme işlemi sona erdiğinde açma/kapama düğmesine [K] bir kaç saniye basın.
 - Kontrol panelindeki [J] ışıklar söner.
- 9 Cihazın fişini prizden çekin ve soğumaya bırakın.

Dik buhar

Buharı dik konumda iken de kullanabilirsiniz. Dik buhar özelliği sayesinde perdeleriniz ve askıdaki giysilerinizi ütöleyebilirsiniz. Cihazı giysi ve perdelerden 15-30 cm uzaklıkta tutun.

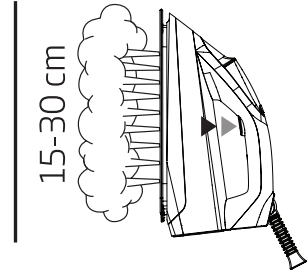

Uyarı

- Buharı hiçbir zaman insanlara veya hayvanlara yöneltmeyin.

KULLANIM

Otomatik kapanma (Auto-Off)

Cihaz 10 dakika boyunca hareket ettirilmezse ve herhangi bir düğmesine basılmazsa; otomatik olarak kapanır.

- Cihaz yatay konumda hareket ettirilir veya herhangi bir düğmesine basılırsa çalışmaya başlar.

Not

- Taban **H** sıcaklığının eski düzeyine ulaşması yaklaşık 60 saniye sürebilir.

TEMİZLİK VE BAKIM

Temizlik

Uyarı

- Buhar istasyonunu [B] suya veya diğer sıvıların içerisine daldırmayın. Cihaza asla sirke, kireç çözücü, kola, parfüm veya diğer ütümeye yardımcı maddelerden koymayın.
 - Cihazı temizlemek için benzin, solvent, aşındırıcı temizleyici veya sert fırça kullanmayın.
 - Cihazınızı akan suyun altına tutup yıkamayın veya su ve diğer sıvıların içerisine daldırmayın.
 - Tabanı [H] temizlemek için, aşındırıcı temizlik maddeleri kullanmayın.
- 1 Temizlik işleminden önce, cihazı kapatın ve fişini prizden çekin.
 - 2 Cihazın tamamen soğumasını bekleyin.
 - 3 Cihazın dış kısmını temizlemek için hafif nemli bir bez kullanın. Daha sonra tamamen kuruymasını bekleyin.
 - 4 Tabandaki [H] tortu ve kalıntıları hafif nemli bir bezle ve gerekirse yumuşak, aşındırıcı olmayan bir sıvı temizleyiciyle silin.

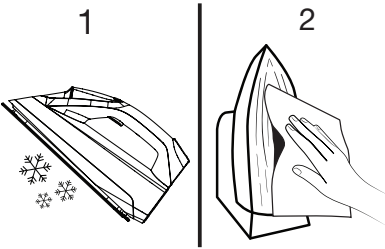

Kireç toplama kartuşu değişimi

Uyarı

- Herhangi bir kireç çözücü madde kullanmayın! Bu maddeler cihaza zarar verebilir.
 - Bayi ve servis dışındaki yerlerden kartuş satın almayın. Alacağınız kartuş, kartuş yuvasına yerleşmeyecek ve çalışmayacaktır. Bu durum cihazınızda arızaya sebep olur. Hatalı kartuş kullanımı sonucu oluşan arızalarda garanti dışı işlem yapılmaktadır.
- 1 Kartuşun değiştirilme zamanı geldiğinde kontrol panelinde [J] “淘” sembolü yanar.

Not

- Yaklaşık 30 litre su tüketimi sonrasında kartuşun değiştirilmesi gerekecektir.
- 2 Yeni kartuşun performansını artırmak amacıyla 5 dakika süresince su dolu kaptaki kartuşu bekletin.
 - 3 Eski kartuşu yuvasından çıkarmadan önce o bölgenin soğuk olduğundan emin olun.
 - 4 Kartuşu değiştirmek için hafifçe basıp bırakın.

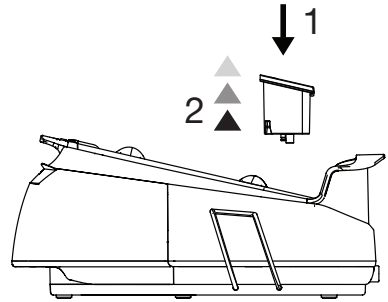

- 5 Daha sonra yeni alınan kartuşun ambalajlarını çıkarıp, 5 dakika suda belettikten sonra, yuvasına iterek yerleştirin.

TEMİZLİK VE BAKIM

Kireç temizleme özelliği (Self-Clean)

- 1 Kontrol panelinde **J** "☼" kireç temizleme (self-clean) sembolü yandığında, kireç temizleme zamanının geldiğini gösterir.
- 2 Su tankını **E** doldurun.
- 3 Cihazın fişini prize takın.
- 4 Kontrol düğmesi **K** ve buhar tetiğine **L** birlikte 3 saniye basılı tutun.

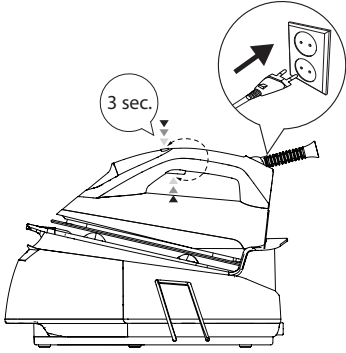

Not

- Cihaz kireç temizleme (self-clean) moduna geçtiğinde kontrol panelinde **J** "☼" sembolü devamlı yanıp söner.
- 5 Daha sonra kontrol düğmesine **K** bir kez basın.
 - "☼" sembolü kontrol panelinde **J** sabit olarak yanar.
 - 6 Cihazı yatay şekilde lavabo üzerine getirin ve buhar tetiğine **L** basılı tutarak sallayın.
 - 7 Kireç temizleme (self-clean) işlemi tamamlandığında cihaz otomatik olarak kireç temizleme işleminden önceki moduna geri döner.

Taşıma kilidi

- 1 Cihazınızı kolay taşıyabilmek ve güvenli saklayabilmek için taşıma kilidini **I** çevirin.
- 2 Taşıma kilidini **I** açmak için tekrar kilidi çevirin.

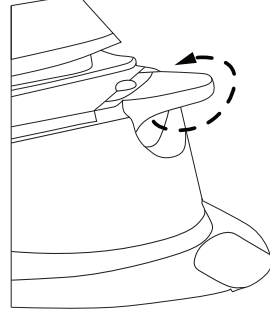

Saklama

- Buhar istasyonunu uzun süre kullanmayı düşünmüyorsanız, dikkatli bir şekilde saklayın.
- Cihazı kaldırmadan önce fişini çekin ve tamamen soğumasını bekleyin.
- Su tankını **E** boşaltın.
- Buhar istasyonunu kaldırmak için, elektrik kablosunu toplayıp braketli kablo sarma yerine **C** sabitleyin.

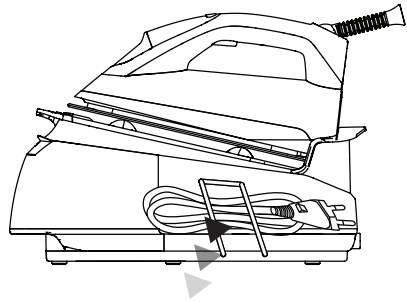

- Serin ve kuru bir yerde saklayın.
- Cihazı, çocukların ulaşamayacağı bir yerde muhafaza edin.

Teknik Bilgiler



Güç kaynağı

220-240V~, 50/60 Hz

Güç tüketimi:

2190-2600 W

Pompa basıncı

6 bar

Şok buhar miktarı

110 gr/dk'ya kadar

Teknik değişiklikler ve tasarım değişiklikleri yapma hakkı saklıdır!

Çevre ile ilgili not

Bu ürün, tekrar kullanılabilir ve geri dönüşüme uygun yüksek kaliteli parçalardan ve malzemelerden üretilmiştir.



Bu nedenle, ürün, kullanım ömrünün sonunda normal evsel atıklarla birlikte atılmamalı, elektrikli ve elektronik cihazların geri dönüşümü için belirlenen bir toplama noktasına götürülmelidir. Ürünün, kullanım kılavuzunun ya da ambalajın üzerindeki sembol bunu açıklamaktadır.

En yakın toplama noktasının yerini öğrenmek için lütfen yerel makamlara danışın.

Kullanılmış ürünlerin yeniden işlenmesine yardımcı olarak çevrenin korunmasına katkıda bulunmuş olursunuz.

SEGURIDAD

Lea este manual de instrucciones detenidamente antes de utilizar el aparato. Observe todas las instrucciones de seguridad para evitar daños debidos a un uso indebido.

Guarde el manual de instrucciones como referencia para el futuro. Si le entrega el aparato a un tercero, incluya también el presente manual de instrucciones.

- Utilice este aparato para su uso previsto.
- Utilice este aparato sólo en interiores. No lo utilice en un baño o al aire libre.
- No se acepta ninguna responsabilidad por los daños resultantes de un uso incorrecto o un manejo no apropiado del aparato.
- No deje este aparato desatendido mientras esté enchufado. Se recomienda la máxima precaución cuando se esté utilizando cerca de niños o personas con discapacidades físicas, sensoriales o mentales.
- No permita que los niños o las personas con sus capacidades psíquicas, sensoriales o físicas limitadas o que no cuenten con suficiente experiencia ni conocimientos, a no ser, en este último caso, que reciban las pertinentes instrucciones sobre el uso del aparato o bien lo usen bajo la supervisión de una persona responsable de su seguridad. Asegúrese en todo momento de que los niños no jueguen con el aparato.
- No coloque este aparato sobre superficies calientes (cocinas de gas, eléctricas, de carbón, etc.). Mantenga este aparato alejado de las superficies calientes.
- No abra la carcasa exterior bajo ninguna circunstancia. No se acepta ninguna responsabilidad causada por usos indebidos.

SEGURIDAD

- Nuestros electrodomésticos GRUNDIG cumplen con todas las normas de seguridad aplicables; por esta razón, si está dañado, y para evitar cualquier peligro, deberá ser reparado o sustituido por el distribuidor, un servicio técnico o una persona cualificada y autorizada. Los trabajos de reparación defectuosos o realizados por personal no cualificado puede causar peligros y riesgos para el usuario.
- No utilice el aparato con las manos mojadas o húmedas.
- Utilice únicamente los accesorios originales o bien los que recomiende el fabricante.
- ¡Peligro de asfixia! Mantenga todos los materiales de embalaje alejados de los niños.
- Retire todos los materiales de embalaje, etiquetas y láminas protectoras y deshágase de ellos según la legislación vigente al respecto.
- Lave todas las piezas antes de utilizar el aparato.
- Este aparato se ha diseñado únicamente para uso doméstico.
- Asegúrese de que su suministro eléctrico se corresponda con la información de la placa de características. La única forma de desconectar el aparato de la corriente eléctrica es desenchufarlo de la toma de pared.
- Para una mayor protección, conecte el aparato a un dispositivo de corriente residual para uso doméstico con una corriente nominal no superior a 30 mA. Consulte a su electricista.
- Seque el aparato y todos los accesorios antes de conectarlo a la corriente eléctrica y antes de colocar los accesorios.
- Asegúrese de no tropezar accidentalmente con el cable de alimentación con el aparato en uso.

SEGURIDAD

- Coloque siempre el aparato de forma que el enchufe quede a mano.
- No toque el enchufe con las manos húmedas o mojadas.
- Desenchufe el aparato antes de cada limpieza y cuando no esté en uso.
- Procure que el cable no sufra tirones, no se doble y no roce con bordes afilados para evitar dañarlo. Mantenga el cable de corriente alejado de superficies calientes y llamas abiertas.
- No tire del cable de alimentación para desconectar el aparato de la red y no enrolle el cable alrededor del aparato; utilice el recogecable incluido.
- No utilice este aparato con un cable alargador.
- No sumerja el aparato, el cable eléctrico o el enchufe en agua ni en ningún otro líquido.
- Limpie este aparato con un trapo ligeramente humedecido.
- Mantenga siempre el cabello, las prendas y cualquier objeto lejos del aparato cuando esté en funcionamiento, con el fin de evitar lesiones y daños.
- Advertencia - ¡Peligro de quemaduras! No toque la suela caliente. No lo deje apoyado sobre la plancha mientras esté enchufado. Se producirá calor durante el uso del aparato. Sujete la plancha sólo por el asa.
- Utilice la plancha sólo con el centro de planchado conectado.
- Si se cae el aparato, si hay fugas de agua o se produce cualquier otro defecto, deberá ser revisado y reparado por un servicio técnico autorizado.
- No utilice este aparato hasta que haya sido reparado.
- No planche por encima de cremalleras, botones metálicos y otros elementos de metal porque podría dañarse la suela.

SEGURIDAD

- Para garantizar un correcto funcionamiento del aparato, no modifique sus funciones de seguridad.
- Si va a dejar el aparato desatendido un tiempo corto, asegúrese de colocar la plancha sobre la base y de apagarla.
- Una plancha caliente desatendida puede causar quemaduras.
- No acerque la suela caliente a otras personas, animales o aparatos eléctricos mientras esté saliendo vapor.
- El drenaje de agua de la base del centro de planchado con vapor debe estar siempre correctamente cerrado cuando no se esté utilizando.
- Tras el uso, deje enfriar completamente el aparato donde esté fuera del alcance de los niños y personas con discapacidades físicas, sensoriales o mentales. Espere a que el aparato se haya enfriado completamente antes de guardarlo.
- No deje la plancha desatendida mientras esté conectada a la red.
- Desconecte el enchufe de la toma antes de llenar el depósito de agua.
- Utilice y apoye la plancha sobre una superficie estable.
- Cuando coloque la plancha en su soporte, asegúrese de que el soporte esté apoyado sobre una superficie estable.
- Podría sufrir quemaduras si toca las partes metálicas calientes. Tenga cuidado.
- Pueden usar el aparato los niños a partir de 8 años y las personas con las capacidades físicas, sensoriales lo hagan bajo supervisión o hayan recibido instrucciones para un uso seguro y comprendan los riesgos implicados. No deje que los niños jueguen con el aparato, ni que lleven a cabo su limpieza o mantenimiento sin vigilancia.

VISIÓN GENERAL

Estimado cliente:

Le felicitamos por la compra de su nuevo centro de planchado GRUNDIG SIS 8670.

Le rogamos lea con atención las siguientes notas de uso para disfrutar al máximo de la calidad de este producto GRUNDIG durante muchos años.

Una estrategia responsable



GRUNDIG aplica condiciones de trabajo sociales acordadas por contrato y con salarios justos tanto a sus propios empleados como a los proveedores, y damos una gran importancia al uso eficiente de las

materias primas con una reducción continua de residuos de varias toneladas de plástico al año. Además, todos nuestros accesorios están disponibles por lo menos durante cinco años.

Para un futuro mejor.







Por una buena razón. Grundig.

Control y piezas

Vea la ilustración de la pág. 3.

- A** Cartucho de recolección de cal
- B** Centro de planchado
- C** Ranura para enrollar el cable con soporte
- D** Pestillo para retirar el depósito de agua
- E** Depósito de agua desmontable
- F** Tapa para la recarga de agua
- G** Superficie del centro de planchado
- H** Suela
- I** Seguro de transporte
- J** Panel de control
- K** Botón de encendido/apagado y de control
- L** Gatillo de vapor

CENTRO DE PLANCHADO

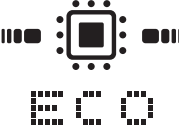
Panel de control	Símbolos	Descripciones
		El depósito de agua está vacío
		Nivel de vapor
		Cartucho de recolección de cal
		Ajustes de temperatura
		Apagado automático
		Autolimpieza
		Modo Smart - ECO

FUNCIONAMIENTO

Uso previsto

Este electrodoméstico está pensado para un planchado y un uso doméstico no es apto para uso profesional.

Primer uso

- 1 Retire el paquete del cartucho de recolección de cal **A**, ubicado de manera separada en la caja.
- 2 Deje el cartucho de recolección de cal **A** en remojo en el agua durante 5 minutos para mejorar su rendimiento.

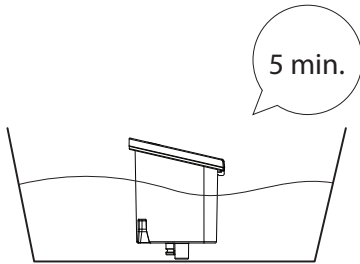

- 3 Luego, empuje el cartucho **A** hacia su ranura.

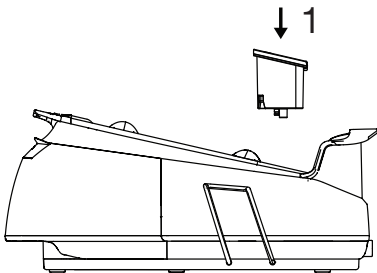

- 4 Antes del primer uso, llene dos veces el depósito de agua **E** (véase la sección y vaporice para quitar los residuos de fabricación.

Nota

- Durante el primer uso, la plancha puede emitir un ligero olor. Esta condición volverá a su estado normal después de varios usos.

Consejos para el planchado

- El aparato se calienta en poco tiempo. Plancha tejidos sintéticos, de seda, etc. con ajustes de temperatura bajos.
- Plancha tejidos que puedan brillar (seda, etc.) girándolos hacia dentro o hacia fuera con el aparato en el modo Smart-ECO.
- Emplee poca presión cuando planche tejidos tales como terciopelo y plánelos en una sola dirección.
- El uso de vapor puede provocar manchas en tejidos de seda de color. No use vapor.
- Las prendas 100% de pura lana se puede planchar con vapor.
- Planchar prendas de lana puede causar brillo. Plánelas poniéndolas al revés.

Atención

- No deje que la plancha esté en contacto con piezas metálicas tales como cremalleras o remaches. Esto puede dañar la suela de la plancha.

Ajuste de la temperatura

Establezca la temperatura adecuada para el tejido que vaya a planchar con el botón de control **K**.

Tipo de tejido	Ajuste de la temperatura	Ajustes de vapor
Sintético	•	Sin vapor
Seda	••	Con vapor
Algodón	•••	Con vapor
Ropa de cama - Vaqueros	Máx	Con vapor

Nota

- El modo Smart-ECO del aparato es apto para todo tipo de tejidos que puedan plancharse. Puede planchar de manera segura. Puede planchar con vapor con el gatillo de vapor **L** en este modo.

FUNCIONAMIENTO

Atención

- Puede planchar con vapor a todos los niveles de temperatura excepto “•” Pulse el gatillo de vapor **L** para el planchado con vapor.
- Siga las instrucciones de planchado indicadas en la etiqueta del tejido que vaya a planchar.

Planchado en seco

El aparato no emitirá vapor mientras no pulse el gatillo de vapor **L**.

Para planchar en seco, no pulse el gatillo de vapor **L**.

Llenar el depósito de agua

Atención

- Cuando llene el depósito de agua con agua sin quitar la plancha del centro de planchado, asegúrese de que el aparato esté desenchufado.

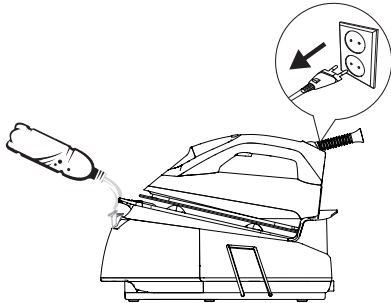

- 1 Pulse el botón de encendido/apagado **K**, apague y desenchufe el aparato.

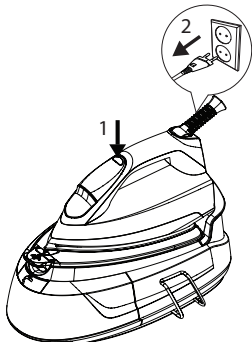

- 2 Pulse el pestillo para retirar el depósito de agua debajo de éste **D** y retírelo.

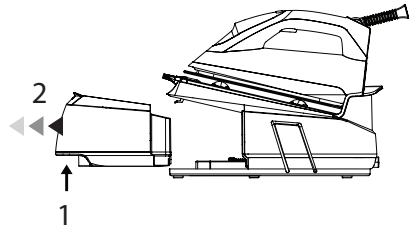

- 3 Llene la tapa de recarga de agua **F** y llene el aparato con agua hasta el nivel MAX.

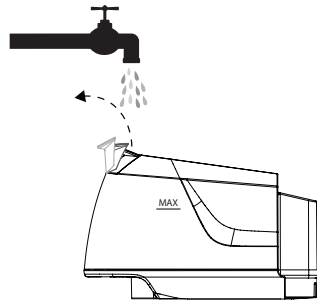

Nota

- El electrodoméstico es apto para su uso con agua del grifo. Si el agua del grifo es demasiado dura, le recomendamos usar una mezcla de agua del grifo con agua potable.
- 4 Coloque el depósito de agua **E** en su sitio.
 - Oirá un clic cuando el depósito de agua **E** encaje en su sitio.

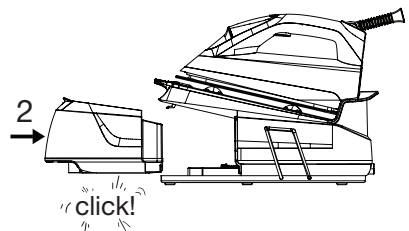

FUNCIONAMIENTO

Planchado al vapor

- 1 Llene dos veces el depósito de agua **E**.
- 2 Coloque el aparato sobre la superficie del centro de planchado **G**.

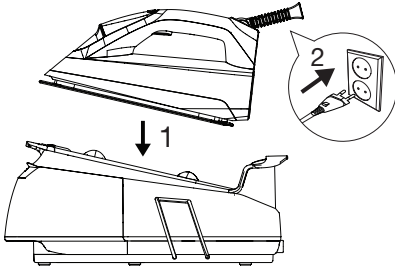

- 3 Enchufe el aparato.
 - Oír un sonido de bip cuando el aparato empiece a funcionar.
 - El panel de control **J** parpadeará una vez y luego se apagará.
- 4 Pulse el botón de encendido/apagado **K**.

Nota

- Puede que el funcionamiento de la bomba provoque un poco de ruido durante la extracción de agua. Esto es normal.
 - En su primer uso, el aparato se iniciará en el modo Smart-ECO. Este nivel proporcionará niveles y cantidades de temperatura adecuados para todos los tejidos que puedan plancharse.
- 5 Además del modo Smart - ECO, puede ajustar los niveles de temperatura con el botón de control **K**.

Atención

- Realice la selección según el tipo de tejido que vaya a planchar.
- 6 Cuando el símbolo del ajuste seleccionado parpadee consistentemente en la pantalla, el aparato estará listo para planchar.

Atención

- Si el símbolo en la pantalla parpadea, esto significa que ese ajuste de la temperatura de la base no está al nivel deseado.

Nota

- Puede planchar con vapor con un gatillo de vapor **L** con todos los niveles de temperatura excepto “•”.
- 7 Cuando el aparato esté listo para el planchado con vapor, mueva la plancha horizontalmente sobre el tejido que vaya a planchar y pulse el gatillo de vapor **L**. La plancha emitirá vapor desde la base **H** mientras siga pulsando el gatillo de vapor.

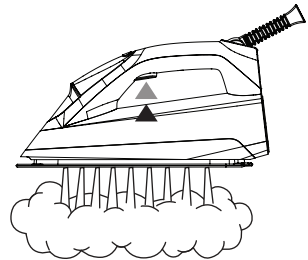

- 8 Cuando el planchado haya finalizado, pulse el botón de encendido/apagado **K** durante unos pocos segundos.
 - Las luces del panel de control **J** se apagarán.
- 9 Desenchufe el aparato y déjelo enfriar.

Vapor vertical

También puede usar la descarga de vapor en posición vertical. Puede planchar las cortinas y las prendas colgadas gracias a la función de planchado en posición vertical. Mantenga el aparato 15-30 cm separado de las prendas y las cortinas

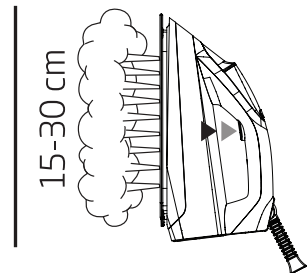

FUNCIONAMIENTO

Atención

- No dirija el vapor a personas o a mascotas.

Apagado automático

(Auto-Off)

Si no mueve el aparato ni pulsa alguno de sus botones durante 10 minutos, se apagará automáticamente.

- Si mueve el aparato horizontalmente o pulsa alguno de sus botones durante 10 minutos, empezará a funcionar.

Nota

- Puede que la suela **H** tarde 60 segundos en alcanzar la temperatura configurada previamente.

LIMPIEZA Y CUIDADOS

Limpieza

Atención

- No moje el centro de planchado **B** con agua u otros líquidos. Nunca ponga en el aparato vinagre, desincrustantes, almidón de lavandería, perfumes o otros productos auxiliares que ayuden en el planchado.
 - Nunca use gasolina, productos de limpieza disolventes y abrasivos o cepillos duros para limpiar el aparato.
 - No lave el aparato bajo un chorro de agua ni lo deje en remojo en agua u otros líquidos.
 - No utilice productos de limpieza abrasivos para limpiar la suela **H**.
- 1 Apague y desenchufe el aparato antes de limpiarlo.
 - 2 Espere a que el aparato se enfríe completamente.
 - 3 Utilice un trapo húmedo para limpiar el exterior del aparato. Luego, espere a que se seque completamente.
 - 4 Limpie los sedimentos y residuos de la suela **H** con un paño ligeramente húmedo y un limpiador líquido suave, no abrasivo si es necesario.

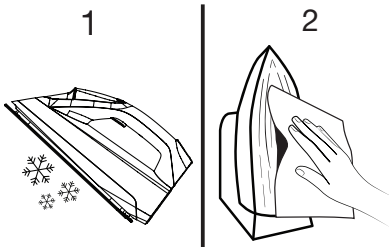

Recambio del cartucho de recolección de cal

Atención

- No utilice productos descalcificantes! Podrían dañar el aparato.
 - No adquiera cartuchos de otros sitios que no sean los distribuidores y centros de servicio técnico. Si lo hace, el cartucho no cabrá en la ranura y no funcionará. Esto causará una ruptura del aparato. Los averías causadas por un cartucho incorrecto no están cubiertos por la garantía.
- 1 El símbolo “” parpadeará en el panel de control **J** cuando sea necesario.

Nota

- El cartucho debe cambiarse después de consumir unos 30 litros de agua.
- 2 Deje el nuevo cartucho de recolección de cal en remojo en el agua durante 5 minutos para mejorar su rendimiento.
 - 3 Antes de retirar el cartucho viejo de su ranura, asegúrese de que las secciones alrededor del cartucho estén frías.
 - 4 Púlselo ligeramente y suéltelo para cambiar el cartucho.

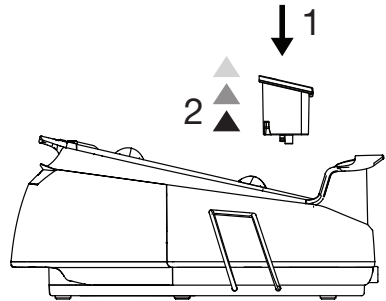

- 5 Retire el cartucho nuevo de su envoltorio, déjelo en remojo durante 5 minutos y empújelo hacia su ranura.

LIMPIEZA Y CUIDADOS

Función de eliminación de la cal (Autolimpieza)

- 1 Cuando el símbolo de eliminación de cal (autolimpieza) "☼" parpadee en el panel de control, **[J]** esto significa que es hora de retirar la cal.
- 2 Llene el depósito de agua **[E]**.
- 3 Enchufe el aparato.
- 4 Pulse y mantenga pulsado el botón de control **[K]** y el gatillo de vapor **[L]** a la vez durante 3 segundos.

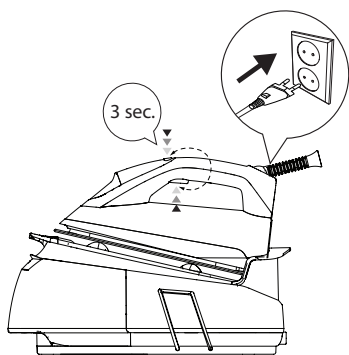

Nota

- El símbolo "☼" parpadeará constantemente en el panel de control **[J]** cuando el aparato cambie el modo de eliminación de cal (autolimpieza).
- 5 Luego, pulse el botón de control **[K]** una vez.
 - El símbolo "☼" parpadeará en el panel de control **[J]** permanentemente.
 - 6 Mantenga el aparato en una posición horizontal encima del fregadero y agítelo mientras pulsa y mantiene pulsado el gatillo de vapor **[L]**.
 - 7 Cuando la eliminación de cal (autolimpieza) haya finalizado, el aparato volverá al modo previo al proceso de eliminación de cal automáticamente.

Seguro de transporte

- 1 Gire el seguro de transporte **[I]** para poder mover/transportar el aparato fácilmente y almacenarlo de manera segura.
- 2 Gire el seguro de nuevo para desbloquear el seguro de transporte **[I]**.

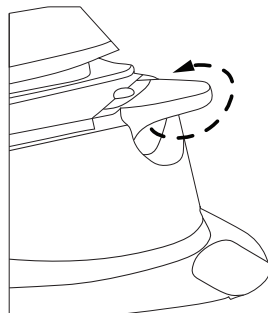

Almacenamiento

- Si no va a utilizar el aparato durante un periodo prolongado de tiempo, guárdelo cuidadosamente.
- Desenchufe el aparato y espere hasta que se enfríe por completo.
- Vacíe el agua del depósito de agua **[E]**.
- Para almacenar el centro de planchado, enrolle el cable alrededor de la ranura para enrollar el cable con el soporte **[C]** y fíjelo.

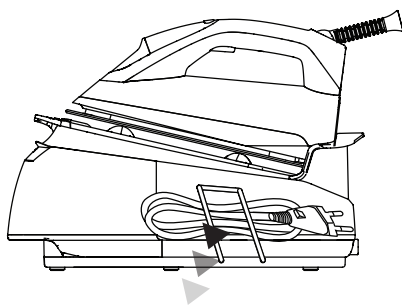

- Guarde el aparato en un lugar fresco y seco.
- Mantenga el aparato fuera del alcance de los niños.

Datos técnicos



Alimentación

220-240V~, 50/60 Hz

Potencia:

2190-2600 W

Presión de bombeo

6 bars

Cantidad de descarga de vapor

Hasta 110 g/min

Queda reservado el derecho a modificaciones técnicas y de diseño.

Nota sobre el medio ambiente

Este producto está fabricado con piezas y materiales de alta calidad que pueden reutilizarse y reciclarse.



Por lo tanto, no arroje este aparato a la basura junto con sus residuos domésticos normales al final de su vida útil. Llévelo a un punto de recogida para el reciclado de sus componentes eléctricos y electrónicos. Este símbolo, presente en el producto, en el manual de funcionamiento y en el embalaje, indica tal circunstancia.

Consulte a su autoridad local para averiguar la ubicación del punto de recogida más próximo a su domicilio.

Ayude a proteger el medio ambiente reciclando los productos usados.

SÉCURITÉ

Veillez lire attentivement le présent manuel d'utilisation avant d'utiliser cet appareil ! Respectez toutes les consignes de sécurité pour éviter des dommages dus à une mauvaise utilisation !

Conservez le manuel d'utilisation car vous pourriez en avoir besoin ultérieurement. Dans le cas où cet appareil change de propriétaire, remettez également le manuel d'utilisation au nouveau bénéficiaire.

- N'utilisez cet appareil qu'aux fins pour lesquelles il a été conçu.
- Évitez d'utiliser cet appareil à l'air libre. Ne l'utilisez pas dans la salle de bain ou à l'extérieur.
- Aucune réclamation ne sera acceptée si les dommages découlent d'une mauvaise utilisation ou d'un mauvais entretien de l'appareil.
- Ne laissez pas l'appareil sans surveillance lorsque

vous l'utilisez. Des conditions de sécurité maximales sont requises lorsque l'appareil est utilisé près des enfants ou des personnes présentant des déficiences physiques, sensorielles ou mentales.

- L'appareil ne doit pas être utilisé par les personnes suivantes, enfants inclus: les personnes présentant des capacités physiques, sensorielles ou mentales limitées, et les personnes ne possédant pas l'expérience ni la connaissance suffisantes. Cela ne s'applique plus à ces dernières si on leur apprend l'utilisation de l'appareil ou si elles l'utilisent sous la supervision d'une personne responsable de leur sécurité. Les enfants doivent toujours être surveillés pour s'assurer qu'ils ne jouent pas avec l'appareil.
- Ne placez pas cet appareil sur des surfaces chaudes (chauffages à gaz, électriques ou au charbon...). Tenez cet appareil à dis-

SÉCURITÉ

- tance de toutes les surfaces chaudes.
- N'ouvrez jamais le boîtier, quelles que soient les circonstances. Aucune réclamation ne sera acceptée si les dommages sont dus à une mauvaise utilisation.
 - Nos appareils ménagers de marque GRUNDIG respectent les normes de sécurité applicables. En conséquence, si l'appareil venait à être endommagé, faites-le réparer ou remplacer par le revendeur, son service après-vente, une personne de qualification semblable, ou une personne agréée, afin d'éviter tout risque. Des réparations défectueuses et non professionnelles peuvent être sources de danger et de risque pour l'utilisateur.
 - Ne jamais utiliser l'appareil avec les mains humides ou mouillées.
 - N'utilisez que les accessoires originaux ou ceux recommandés par le fabricant.
 - Danger de suffocation! Conservez tous les emballages hors de portée des enfants.
 - Retirez tous les emballages, étiquettes, et films protecteurs avant de les mettre au rebut conformément aux lois en vigueur.
 - Nettoyez toutes les parties avant utilisation.
 - Le présent appareil a été conçu à des fins domestiques uniquement.
 - Rassurez-vous que l'alimentation secteur locale correspond aux informations indiquées sur la plaque signalétique. Le seul moyen de déconnecter l'appareil de l'alimentation électrique consiste à le débrancher de la prise électrique.

SÉCURITÉ

- Pour plus de protection, l'appareil devrait également être branché à un dispositif de courant résiduel à usage domestique d'une valeur nominale ne dépassant pas 30 mA. Demandez conseil à votre électricien.
- Séchez le matériel et tous les accessoires avant de les brancher à l'alimentation électrique et avant de joindre les accessoires.
- Veuillez à ne pas accidentellement trébucher sur le câble d'alimentation pendant que l'appareil fonctionne.
- Placez l'appareil de manière à ce que la prise soit toujours accessible.
- Ne jamais utiliser la prise électrique avec des mains humides ou mouillées.
- Débranchez l'appareil avant chaque nettoyage et lorsque l'appareil n'est pas en cours d'utilisation.
- Pour éviter d'endommager le câble d'alimentation, évitez de l'aplatir, de le plier ou même de le frotter contre des bords coupants. Éloignez-le des surfaces brûlantes et des flammes nues.
- Ne pas tirer sur le câble d'alimentation lors du débranchement de l'appareil. Ne pas l'enrouler non plus sur l'appareil. Utilisez le support de conservation du câble fourni.
- N'utilisez pas de cordon prolongateur avec l'appareil.
- N'immergez pas l'appareil, le câble d'alimentation ou la prise d'alimentation électrique dans de l'eau ou tout autre liquide.
- Nettoyez cet appareil uniquement avec un tissu légèrement mouillé.
- Évitez tout contact de l'appareil avec vos cheveux, vêtements et autres objets pendant son fonctionnement afin de vous prémunir des blessures ou dégâts.

SÉCURITÉ

- Avertissements - Risque de brûlures ! Ne touchez pas les semelles chaudes. Ne laissez pas votre poids reposer sur le fer pendant son utilisation. Au cours de l'utilisation, l'appareil va dégager plus de chaleur ! Tenez l'appareil par la poignée uniquement.
- N'utilisez le fer que lorsque le dispositif est connecté.
- Si cet appareil tombe, laisse couler de l'eau ou présente d'autres défaillances, seul un technicien qualifié est autorisé à l'inspecter et à le dépanner.
- Attendez que l'appareil soit dépanné avant de recommencer à l'utiliser.
- Ne faites pas passer le fer sur les fermetures à glissière, les boutons en métal ou tout autre pièce métallique parce qu'ils peuvent endommager la semelle du fer.
- Pour garantir un bon fonctionnement de l'appareil, évitez de modifier de quelque manière que ce soit les mesures de sécurité.
- Lorsque vous vous déplacez ou abandonnez l'appareil sans surveillance pendant une courte période, rassurez-vous qu'il est éteint et posé sur son support.
- Lorsque le fer reste sans surveillance, il chauffe exagérément et peut causer des blessures par brûlures !
- Ne pointez jamais la semelle chaude, pendant qu'elle émet de la vapeur, en direction des personnes, des animaux ou des appareils électriques.
- La purge d'eau située au niveau de la partie inférieure du dispositif doit en tout temps être correctement fermée lorsque le fer est en marche.

SÉCURITÉ

- Après utilisation, laissez le fer refroidir complètement, loin de la portée des enfants et des personnes ne jouissant pas de toutes leurs capacités physiques, sensorielles ou mentales. Attendez que le fer refroidisse complètement avant de le garder.
- Le fer ne doit pas être laissé sans surveillance lorsqu'il est branché à l'alimentation secteur.
- Avant de remplir le réservoir d'eau, la fiche doit être débranchée de la prise.
- Le fer doit être utilisé et déposé sur une surface stable.
- Lorsque vous déposez le fer sur son socle, assurez-vous que la surface sur laquelle repose ce socle est stable.
- Le contact avec les parties métalliques chaudes, l'eau chaude ou la vapeur peut provoquer des brûlures. Veuillez faire attention lors de la manipulation de l'appareil.
- Cet appareil peut être utilisé par des enfants de 8 ans et plus et des personnes dont les capacités physiques, sensorielles ou mentales sont réduites ou n'ayant pas suffisamment d'expérience ou de connaissances si une personne chargée de la sécurité les surveille ou leur apprend à utiliser le produit en toute sécurité et en étant conscients des dangers y afférents. Les enfants ne doivent pas jouer avec cet appareil. Le nettoyage et l'entretien d'utilisation ne doivent pas être effectués par des enfants sans surveillance.

APERÇU

Cher client, chère cliente,

Félicitations, vous avez acheté le nouveau fer à vapeur GRUNDIG SIS 8670.

Veuillez lire attentivement les recommandations ci-après pour pouvoir profiter au maximum de la qualité de votre appareil GRUNDIG pendant de nombreuses années à venir.

Une approche responsable !



GRUNDIG est attaché à des conditions de travail négociées sur contrat avec des salaires équitables pour les employés internes et les fournisseurs. Nous accordons également une grande importance

à l'utilisation efficace des matières brutes avec une constante réduction des déchets de plusieurs tonnes de plastique chaque année. En outre, tous nos accessoires sont disponibles pour au moins 5 ans.







Pour un avenir valant la peine d'être vécu.
Pour une bonne raison. Grundig.

Commandes et pièces

Voir l'image en page 3.

- A** Cartouche anticalcaire
- B** Centrale vapeur
- C** Tambour d'enroulement de câble avec support
- D** Verrou du réservoir d'eau amovible
- E** Réservoir d'eau amovible
- F** Couvercle du réservoir d'eau
- G** Surface de la centrale vapeur
- H** Semelle
- I** Verrouillage de transport
- J** Panneau de commande
- K** Bouton de contrôle marche/arrêt
- L** Gâchette à vapeur

PANNEAU DE COMMANDE

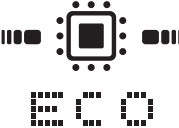
Panneau de commande	Symboles	Descriptions
		Le réservoir d'eau est vide
		Niveau de vapeur
		La cartouche anticalcaire doit être remplacée.
		Réglages de température
		Arrêt automatique
		Nettoyage automatique
		Mode Smart - ECO

FONCTIONNEMENT

Utilisation prévue

Cet appareil a été conçu uniquement pour une utilisation domestique et pour le repassage ; il ne convient pas à un usage professionnel.

1ère utilisation

- 1 Retirez l'emballage de la cartouche anticalcaire **A** qui est placée séparément dans la boîte.
- 2 Laissez tremper la cartouche anticalcaire **A** dans l'eau pendant 5 minutes pour augmenter sa performance.

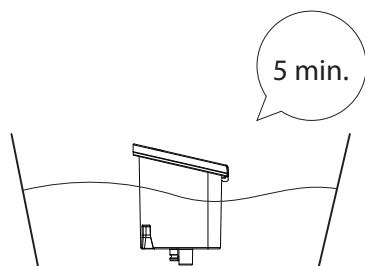

- 3 Placez ensuite la cartouche **A** dans son logement.

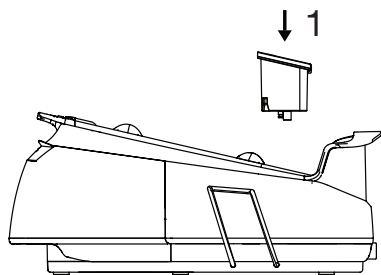

- 4 Avant la première utilisation, remplissez le réservoir d'eau **E** avec de l'eau puis laissez évaporer l'eau deux fois pour retirer les résidus de fabrication.

Remarques

- Lors de la première utilisation, le fer à repasser dégagera une légère odeur. Cela reviendra à la normale après quelques utilisations.

Conseils pour le repassage



- L'appareil devient chaud rapidement ; repassez les tissus en synthétique, soie etc. en réglant l'appareil à basse température.
- Repassez les tissus qui peuvent garder des effets de brillance (soie etc.) en les retournant à l'envers ou en utilisant l'appareil en mode Smart-ECO.
- Faites de très faibles pressions lorsque vous repassez des tissus comme le velours et repassez-les uniquement dans une seule direction.
- L'utilisation de la vapeur peut provoquer des tâches sur les tissus de couleurs en soie. N'utilisez pas la vapeur.
- Les vêtements en 100% pur laine peuvent être repassés avec la fonction vapeur.
- Repasser les vêtements en laine peut laisser des effets de brillance. Repassez-les en les retournant à l'envers.

Attention

- Évitez que des parties métalliques telles que les fermetures éclair et rivets n'entrent en contact avec le fer à repasser. Cela peut endommager la semelle du fer à repasser.

Réglage de la température

Réglez la température appropriée au tissu à repasser à l'aide du bouton de commande **K**.

Type de tissu	Réglage de la température	Réglage de la vapeur
Synthétique	•	Sans vapeur
Soie	••	Avec vapeur 
Coton	•••	Avec vapeur 
Lin - Jean	Max	Avec vapeur 

FONCTIONNEMENT

Remarques

- Le mode Smart-ECO de votre appareil est adapté à tous les types de tissus qui peuvent être repassés. Vous pouvez repasser en toute sécurité. Vous pouvez repasser à la vapeur à l'aide de la gâchette à vapeur **L** avec ce mode.

Attention

- Vous pouvez repasser à la vapeur avec tous les niveaux de température excepté pour "•". Appuyez sur la gâchette à vapeur **L** pour repasser à la vapeur.
- Prenez en compte les instructions de repassage mentionnées sur l'étiquette du tissu avant de le repasser.

Repassage à sec

Votre appareil ne produira pas de vapeur tant que vous n'appuyez pas sur la gâchette à vapeur **L**.

Pour le repassage à sec, n'utilisez pas la gâchette à vapeur **L**.

Remplissage du réservoir d'eau

Attention

- Lorsque vous remplissez le réservoir d'eau sans retirez le fer de la centrale vapeur, assurez-vous que l'appareil soit débranché.

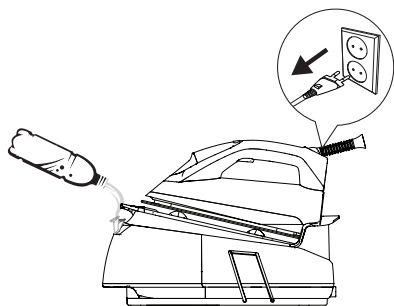

- 1 Appuyez sur le bouton marche / arrêt **K**, éteignez et débranchez l'appareil.

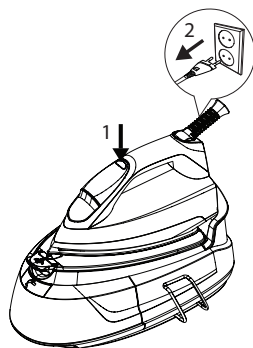

- 2 Retirez le réservoir d'eau **E** en appuyant sur le manche amovible du réservoir qui se situe en dessous du réservoir d'eau.

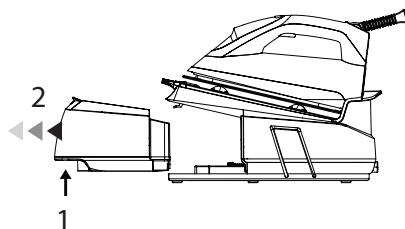

- 3 Ouvrez le couvercle du réservoir d'eau **F**, puis remplissez le réservoir d'eau jusqu'au niveau MAX.

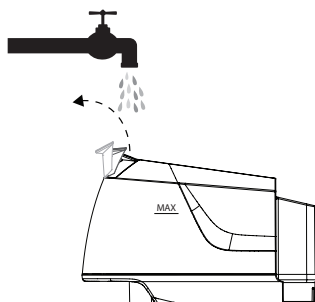

FONCTIONNEMENT

Remarques

- Vous pouvez utiliser votre appareil avec de l'eau du robinet. Si l'eau de votre robinet est trop calcaire, nous vous recommandons d'utiliser un mélange d'eau du robinet et d'eau potable.
- 4 Assurez-vous que le réservoir d'eau **E** soit bien en place.
- Vous entendrez un clic lorsque le réservoir d'eau sera bien installé dans son emplacement.

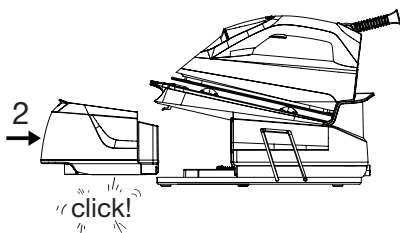

Repassage à la vapeur

- 1 Remplissez le réservoir d'eau **E** avec de l'eau.
- 2 Installez l'appareil sur la surface de la station vapeur **G**.

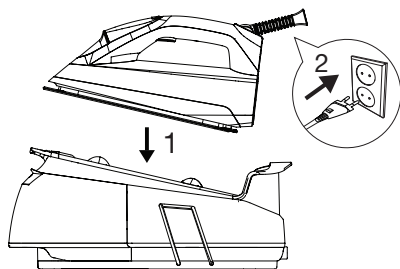

- 3 Branchez l'appareil.
- Vous entendrez un bip lorsque l'appareil se mettra en marche.
 - Le panneau de commande **J** clignote une fois et s'éteint ensuite.

- 4 Appuyez sur le bouton marche/arrêt **K**.

Remarques

- Il est normal que la pompe fasse du bruit lorsqu'elle puise l'eau.
 - Cet appareil fonctionne avec le mode Smart-ECO lors de la première utilisation. Ce niveau permet une température et une quantité de vapeur sûrs pour tous les tissus qui peuvent être repassés.
- 5 Vous pouvez utiliser des niveaux de température autres que le mode Smart-ECO à l'aide du bouton de commande.

Attention

- Le mode de fonctionnement que vous choisissez doit être adapté au tissu que vous allez repasser.
- 6 Lorsque le symbole du réglage choisi clignote en permanence à l'écran, votre appareil est prêt pour le repassage.

Attention

- Si le symbole clignote à l'écran, cela signifie que le réglage de la température de la semelle n'est pas au niveau souhaité.

Remarques

- Vous pouvez repasser à la vapeur à l'aide de la gâchette à vapeur **L** avec tous les niveaux de température exceptés pour "•".
- 7 Lorsque l'appareil est prêt pour le repassage à la vapeur, déplacez le fer horizontalement sur le tissu à repasser et appuyez sur la gâchette à vapeur **L**. Votre fer à repasser évacuera autant de vapeur de sa semelle **H** que vous maintiendrez appuyé la gâchette à vapeur.

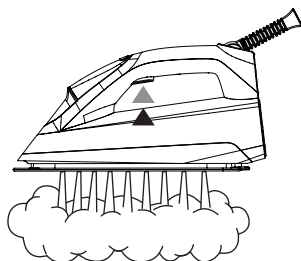

FONCTIONNEMENT

- 8 Lorsque le repassage est terminé, appuyez sur le bouton marche/arrêt **[K]** pendant quelques secondes.
- Les lumières du panneau de commande s'éteindront.
- 9 Débranchez l'appareil et laissez-le refroidir.

Vapeur verticale

Vous pouvez également utiliser la vapeur en position verticale. Vous pouvez repasser vos rideaux et autres vêtements suspendus à l'aide de la fonction de repassage vertical. Tenez l'appareil à 15-30 cm des vêtements et des rideaux.

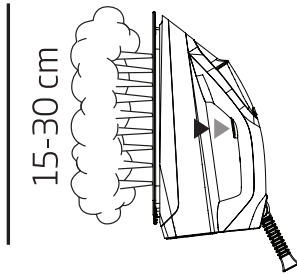

Attention

- N'orientez jamais la vapeur vers les personnes ou les animaux domestiques.

Arrêt automatique (Auto-Off)

Si vous ne déplacez pas l'appareil ou que vous n'appuyez sur aucun de ses boutons pendant 10 minutes, il s'éteindra automatiquement.

- Si vous déplacez horizontalement l'appareil ou si vous appuyez sur un de ses boutons, il se mettra en marche.

Remarques

La semelle **[H]** peut mettre 60 secondes pour atteindre la température précédemment réglée.

NETTOYAGE ET ENTRETIEN

Nettoyage

Attention

- Ne trempez pas la centrale vapeur dans l'eau ou dans tout autre liquide. Ne mettez jamais de vinaigre, de détartrants, d'amidon de blanchisserie, de parfum ou tout autre produit d'aide au repassage dans le fer à vapeur.
- N'utilisez jamais d'essence, de solvant, d'agent nettoyant abrasif ou de brosse dure pour nettoyer votre fer.
- Ne lavez pas votre appareil sous l'eau courante ou ne le trempez pas dans de l'eau ou dans tout autre liquide.
- N'utilisez pas d'agents nettoyants abrasifs pour nettoyer la semelle **H**.

- 1 Mettez l'appareil hors tension et débranchez-le avant de le nettoyer.
- 2 Patientez jusqu'au refroidissement complet de l'appareil.
- 3 Utilisez un chiffon doux légèrement humide pour nettoyer la partie externe de l'appareil. Ensuite, attendez qu'il soit complètement sec.
- 4 Essuyez les sédiments et résidus de la semelle **H** à l'aide d'un tissu doux et légèrement humid, et d'un nettoyant liquide non abrasif si nécessaire.

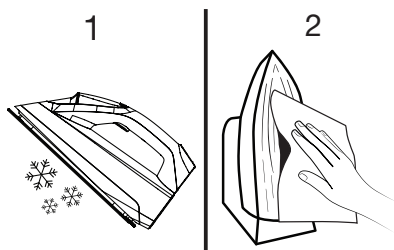

Remplacez la cartouche anticalcaire

Attention

- N'utilisez aucun produit de détartrage ! Cela peut endommager l'appareil.
 - N'achetez pas de cartouche ailleurs que chez un revendeur ou centres de service. Dans le cas contraire, votre cartouche ne se fixera à son logement et ne fonctionnera pas. Cela peut provoquer une panne de votre appareil. Les défauts dus à l'usage de la mauvaise cartouche ne sont pas couverts par la garantie.
- 1 Le symbole "⚠" clignotera sur le panneau de commande **J** lorsqu'il faudra remplacer la cartouche anticalcaire.

Remarques

- La cartouche doit être remplacée au bout d'une consommation de 30 litres d'eau.
- 2 Laissez tremper la nouvelle cartouche dans l'eau pendant 5 minutes afin d'augmenter sa performance.
 - 3 Avant de retirer l'ancienne cartouche de son logement, assurez-vous que ses extrémités soient froides.
 - 4 Pressez légèrement et relâchez pour remplacer la cartouche.

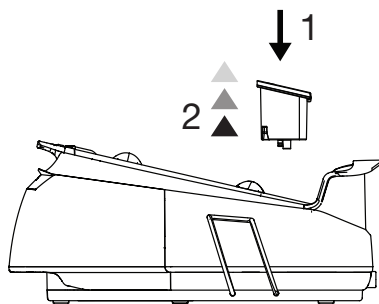

- 5 Retirez l'emballage de la nouvelle cartouche, trempez-la dans l'eau pendant 5 minutes et enclenchez-la dans son logement.

NETTOYAGE ET ENTRETIEN

Fonction de détartrage

(Auto-nettoyage)

- 1 Lorsque le symbole de détartrage "☼" (Auto-nettoyage) clignote sur le panneau de commande, **J** cela signifie qu'il est temps de procéder au détartrage.
- 2 Remplissez le réservoir d'eau **E**.
- 3 Branchez l'appareil.
- 4 Appuyez et maintenez le bouton de contrôle **K** et la gâchette à vapeur **L** simultanément pendant 3 secondes.

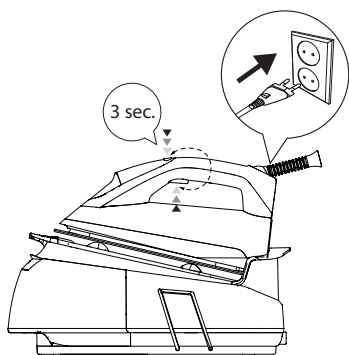

Remarques

- Le symbole "☼" clignotera en permanence sur le panneau de commande **J** lorsque l'appareil passera en mode détartrage (auto-nettoyage).
- 5 Appuyez ensuite sur le bouton de contrôle **K** une fois.
 - le symbole "☼" se mettra à clignoter en continu sur la panneau de commande **J**.
 - 6 Tenez l'appareil en position horizontale au-dessus de l'évier et secouez-le tout en appuyant et en maintenant la gâchette à vapeur **L**.
 - 7 À la fin du détartrage (auto-nettoyage), l'appareil revient automatiquement au mode programmé avant le processus de détartrage.

Verouillage de transport

- 1 Levez le verrou de transport **I** de manière à pouvoir déplacer/transporter votre appareil facilement et le ranger en toute sécurité.
- 2 Levez le verrou une nouvelle fois pour déverrouiller le verrou de transport **I**.

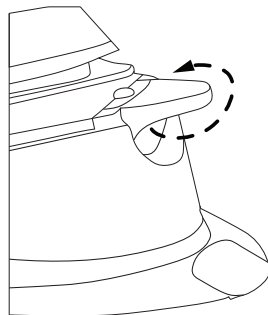

Rangement

- Si vous ne comptez pas utiliser votre appareil pendant un certain temps, veuillez le ranger soigneusement.
- Débranchez l'appareil et attendez qu'il soit à l'arrêt complet avant de le ranger.
- Videz l'eau du réservoir **E**.
- Enroulez le câble autour du tambour d'enroulement **C** et fixez-le de manière à ranger la centrale vapeur.

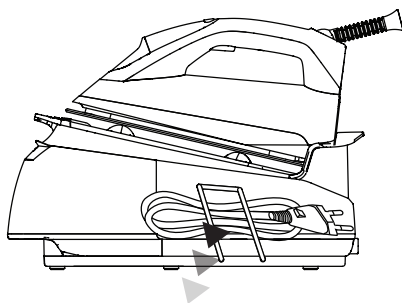

- Conservez-le dans un endroit frais et sec.
- Tenez l'appareil hors de portée des enfants.

Données techniques



Alimentation électrique

220-240V~, 50/60 Hz

Consommation d'énergie:

2190-2600 W

Pression vapeur

6 bar

Débit vapeur

Jusqu'à 110 g/min.

Droit de modifications techniques ou de conception réservé.

Remarque à caractère environnemental

Le présent produit a été fabriqué à partir de pièces et de matériaux de qualité supérieure susceptibles d'être réutilisés et d'être recyclés.



Ne le mettez donc pas au rebut aux côtés des déchets domestiques à la fin de sa durée de vie. Nous vous conseillons de l'apporter à un point de collecte pour le recyclage du matériel électrique et électronique. Cette recommandation est indiquée par le symbole de poubelle barrée qui figure sur le produit, dans le manuel d'utilisation, et sur l'emballage.

Veillez chercher à en savoir plus sur le point de collecte le plus proche de votre localité.

Aidez-nous à protéger l'environnement en recyclant les produits usagés.

SIGURNOST

Molimo pažljivo pročitajte ovaj korisnički priručnik prije uporabe uređaja! Slijedite sve sigurnosne upute da biste izbjegli oštećenje zbog nepravilne uporabe!

Sačuvajte korisnički priručnik za kasniju uporabu. Ako se ovaj uređaj da trećoj strani, mora se predati i korisnički priručnik.

- Uređaj upotrebljavajte u namijenjenu svrhu.
- Uređaj upotrebljavajte samo u zatvorenom prostoru. Ne upotrebljavajte ga u kupao-nici ili vani.
- Nepravilna uporaba ili rukovanje uređajem poništava sva jamstva.
- Ne ostavljajte ovaj uređaj bez nadzora dok radi. Preporučuje se iznimna pažnja kad se uređaj upotrebljava blizu djece i ljudi s ograničenim tjelesnim, osjetilnim ili mentalnim sposobnostima.
- Ovaj uređaj ne smiju upotrebljavati sljedeće osobe, uključujući djecu: osobe s ograničenim tjelesnim, osjetilnim ili mentalnim sposobnostima te one bez iskustva i znanja. To se ne odnosi na potonje, ako su podučene o uporabi uređaja ili ga koriste pod nadzorom osobe odgovorne za njihovu sigurnost. Djeca uvijek moraju biti pod nadzorom da se ne bi igrala s uređajem.
- Ne stavljajte uređaj na grijaće ploče (plinske, električne/štednjake na ugljen itd.). Držite uređaj podalje od svih vrućih površina.
- Ne otvarajte vanjsko kućište ni u kojim okolnostima. Ne jamčimo za štete uzrokovane nepravilnim rukovanjem.
- Naši kućanski aparati GRUNDIG zadovoljavaju sve primjenjive sigurnosne standarde, stoga ako su uređaj ili kabel napajanja

- oštećeni, prodavač, servis ili slično kvalificirani i ovlaštteni serviser mora ih popraviti ili zamijeniti da bi se izbjegle sve opasnosti. Pogrešan ili nekvalificirani popravak može uzrokovati opasnost i rizik za korisnika.
- Nikad ne rukujte uređajem ako su vam ruke vlažne ili mokre.
 - Uvijek upotrebljavajte samo originalne dijelove ili one koje je preporučio proizvođač.
 - Opasnost od gušenja! Ambalažu držite podalje od djece.
 - Uklonite svu ambalažu, naljepnice i zaštitne folije i zbrinite ih u skladu s odgovarajućim zakonskim propisima.
 - Očistite sve dijelove prije uporabe.
 - Ovaj je uređaj namijenjen samo za uporabu u kućanstvu.
 - Provjerite odgovara li vaše lokalno mrežno napajanje podacima na tipskoj pločici. Napajanje uređaja možete isključiti jedino izvlačenjem utikača iz utičnice.
 - Za dodatnu zaštitu, ovaj se uređaj treba spojiti na osigurač za kućanstva s jačinom od maksimalno 30 mA. Za savjet, obratite se električaru.
 - Osušite uređaj i sve dodatke prije spajanja na napajanje i prije priključivanja bilo kakvih dijelova.
 - Pazite da ne zapnete za kabel napajanja dok je uređaj u uporabi.
 - Postavite uređaj na takav način da je utikač uvijek dostupan.
 - Nikad ne dodirujte utikač ako su vam ruke vlažne ili mokre.
 - Izvucite utikač iz napajanja prije svakog čišćenja i kad uređaj nije u uporabi.

SIGURNOST

- Oštećenja kabela napajanja izbjegnite tako da ga ne pritišćete, ne presavijate i ne trljate o oštre rubove. Držite kabel napajanja podalje od vrućih površina i otvorenog plamena.
- Nemojte povlačiti kabel napajanja da biste isključili uređaj iz napajanja i nemojte namotavati kabel napajanja oko uređaja; upotrijebite predviđeni držač za spremanje kabela.
- Ne upotrebljavajte produžni kabel za rad uređaja.
- Ne uranjajte uređaj, kabel napajanja ili utikač u vodu ili bilo koje druge tekućine.
- Čistite uređaj samo lagano vlažnom krpom.
- Uvijek držite kosu, odjeću i druge predmete podalje od uređaja dok radi da biste izbjegli ozljede i oštećenja.
- Upozorenje – Opasnost od opekline! Ne dirajte vruću donju ploču. Ne nagnite se iznad glačala dok radi. Tijekom uporabe iz uređaja izlazi toplina! Dodirujte glačalo samo za ručku.
- Glačalo upotrebljavajte samo ako je priključena parna postaja.
- Ako uređaj padne, iz njega iscuri voda ili nastupi drugi kvar, mora ga pregledati i popraviti ovlašteni serviser.
- Ne upotrebljavajte uređaj dok se ne popravi kvar.
- Ne glačajte preko zatvarača, metalnih gumba ili drugih metalnih dijelova jer to može oštetiti grijaću ploču.
- Da biste osigurali siguran rad uređaja, ni na koji način nemojte mijenjati njegove sigurnosne značajke.
- Kad se udaljavate od uređaja ili ga ostavljate bez nadzora na neko vrijeme, postavite uređaj na bazu i provjerite je li isključen.

SIGURNOST

- Vruće glačalo bez nadzora može dovesti do opekline!
- Nikad ne usmjeravajte grijaću ploču prema osobama, životinjama ili električnim uređajima dok izlazi para.
- Ispust vode na dnu parne postaje uvijek mora biti čvrsto zabrtvljen kad se uređaj upotrebljava.
- Nakon uporabe, uvijek pustite glačalo neka se potpuno ohladi podalje od dosega djece i osoba s ograničenim fizičkim, osjetilnim ili mentalnim sposobnostima. Pričekajte da se uređaj potpuno ohladi prije nego ga spremite.
- Glačalo se ne smije ostaviti bez nadzora dok je uključeno u mrežno napajanje.
- Utikač se mora izvaditi iz utičnice prije punjenja spremnika za vodu.
- Uređaj se mora upotrebljavati i odlagati na čvrstoj površini.
- Kad stavljate glačalo na postolje, provjerite stabilnost površine na koju je postavljeno postolje.
- Diranje vrućih metalnih dijelova, vruće vode ili pare može uzrokovati opekline. Budite pažljivi prilikom rukovanja.
- Ovaj uređaj smiju koristiti djeca starija od 8 godina i osobe smanjenih fizičkih, osjetilnih ili mentalnih sposobnosti te osobe bez iskustva i znanja, ako su pod nadzorom ili su im pružene upute za sigurno rukovanje uređajem te razumiju uključene rizike. Djeca se ne smiju igrati s uređajem. Čišćenje i održavanje ne smiju provoditi djeca bez nadzora.

Poštovani kupci,

čestitamo vam na kupnji vaše nove parne postaje za glačanje GRUNDIG SIS 8670.

Pažljivo pročitajte sljedeće napomene za korisnika da biste puno godina potpuno uživali u vašem kvalitetnom proizvodu marke GRUNDIG.

Odgovoran pristup!



GRUNDIG se usredotočuje na ugovorom određene socijalne radne uvjete s korektnim plaćama za svoje zaposlenike i dobavljače. Također pridajemo veliku važnost učinkovitoj uporabi sirovina sa

stalnim smanjenjem otpada od nekoliko tona plastike svake godine. Nadalje, svi naši dodaci dostupni su najmanje 5 godina.







Za budućnost vrijednu življenja. Zbog dobrog razloga. Grundig.

Kontrole i dijelovi

Pogledajte sliku na 3. stranici.

- A** Uložak za prikupljanje kamenca
- B** Parna postaja
- C** Utor za namatanje kabela s držačem
- D** Polugica za uklanjanje spremnika za vodu
- E** Uklonjivi spremnik za vodu
- F** Poklopac za dopunu vode
- G** Površina parne postaje
- H** Grijaća ploča
- I** Sigurnosno zaključavanje
- J** Kontrolna ploča
- K** Kontrolna tipka za uključivanje/isključivanje
- L** Okidač za paru

KONTROLNA PLOČA

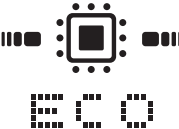
Kontrolna ploča	Simboli	Opisi
		Spremnik za vodu je prazan
		Razina pare
		Potrebna je zamjena uloška za prikupljanje kamenca
		Postavke temperature
		Automatsko isključenje
		Samočišćenje
		Pametna - EKO način rada

Namjena

Ovaj je uređaj namijenjen samo za uporabu u kućanstvu za potrebe glačanja i nije podesan za profesionalnu uporabu.

Prva uporaba

- 1 Uklonite ambalažu s uložka za prikupljanje kamenca [A] koji je posebno zapakiran u kutiji.
- 2 Namočite uložak za prikupljanje kamenca [A] u vodu na 5 minuta kako biste poboljšali njegovu učinkovitost.

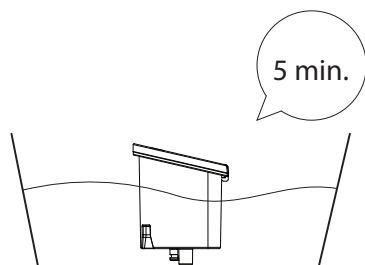

- 3 Zatim umetnite uložak [A] u predviđeni utor.

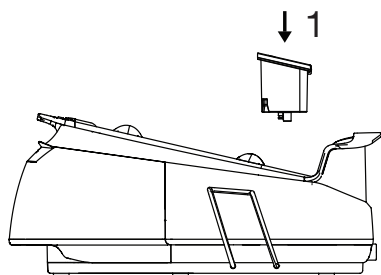

- 4 Prije prve uporabe spremnik za vodu [E] dva puta napunite vodom i pustite da voda ispari kako bi se uklonili ostaci od proizvodnje.

Pažnja

- Kada ga prvi put uključite, iz glačala može izaći neobičan miris. Nakon nekoliko uporaba on će nestati.

Savjeti za glačanje

- Uređaj se zagrijava u kratkom vremenu; tkanine kao što su sintetika, svila itd. glačajte koristeći se postavkama niske temperature.
- Tkanine koje su sklone sjaju (svila i sl.) glačajte s unutarnje strane ili upotrijebite Pametni-EKO načina rada.
- Za glačanje tkanina kao što je baršun pritisnite vrlo lagano i glačajte uvijek u jednom smjeru.
- Uporaba pare može uzrokovati mrlje na obojenim svilenim tkaninama. Ne upotrebljavajte paru.
- Odjeća izrađena od 100 % čiste vune može se glačati s parom.
- Glačanje vunene odjeće može uzrokovati neželjeni sjaj. Glačajte s unutarnje strane.

Napomena

- Ne dopustite da glačalo dodirne metalne dijelove kao što su zatvarači i zakovice. To može oštetiti grijaću ploču glačala.

Postavka temperature

S pomoću kontrolne tipke [K] postavite odgovarajuću temperaturu za tkaninu koju namjeravate glačati.

Vrsta tkanine	Postavke temperature	Postavka pare
Sintetika	•	bez pare
svila	••	S parom
Pamuk	•••	S parom
Posteljina - traper	Maks	S parom

Pažnja

- Pametni-EKO način rada uređaja prikladan je za sve vrste tkanina koje se mogu glačati. Možete glačati na siguran način. U ovom načinu rada možete upotrijebiti glačanje na paru s pomoću okidača za paru [L].

Napomena

- Možete glačati na paru na svim razinama temperature, osim "•". Pritisnite okidač za paru **L** za glačanje na paru.
- Prilikom glačanja obratite pozornost na upute za glačanje navedene na etiki za održavanje tkanine.

Suho glačanje

Uređaj neće ispuštati paru dok ne pritisnete okidač za paru **L**.

Za suho glačanje nemojte upotrebljavati okidač za paru **L**.

Nadolijevanje vode u spremnik za vodu

Napomena

- Prilikom nadolijevanja vode u spremnik za vodu bez uklanjanja glačala s parne postaje, pobrinite se da je uređaj isključen iz struje.

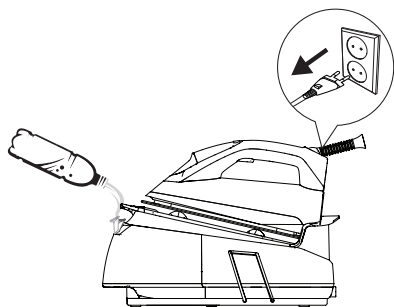

- 1 Pritisnite tipku za uključivanje/isključivanje **K**, isključite uređaj i iskopčajte ga iz struje.

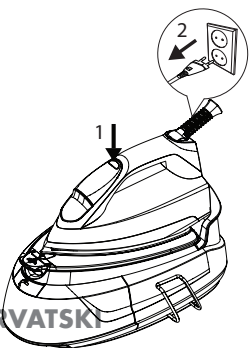

- 2 Uklonite spremnik za vodu **E** tako da pritisnete polugicu za uklanjanje spremnika za vodu koja se nalazi ispod spremnika.

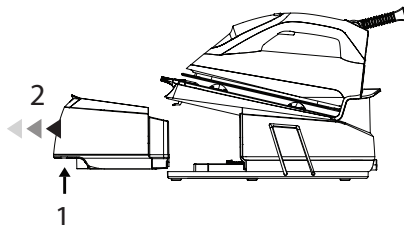

- 3 Otvorite poklopac za dopunu vode **F** i nadolijte vodu do maksimalne razine.

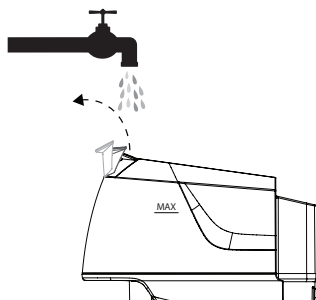

Pažnja

- S vašim uređajem možete upotrijebiti vodu iz slavine. Ako je voda iz slavine pretvrda, preporučujemo uporabu mješavine vode iz slavine i pročišćene vode.
- 4 Vratite spremnik za vodu **E** na predviđeno mjesto.
 - Kad spremnik za vodu **E** sjedne na svoje mjesto, začuje se „klik“.

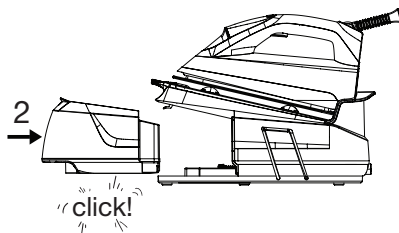

RAD

Glačanje na paru

- 1 Spremnik za vodu **E** napunite vodom.
- 2 Postavite uređaj na površinu parne postaje **G**.

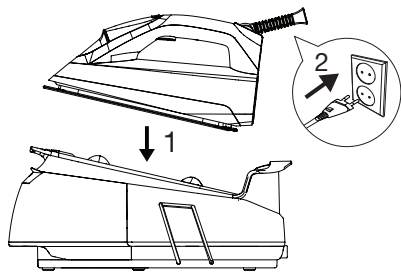

- 3 Uključite uređaj u napajanje.
 - Kad uređaj počne s radom, začut ćete zvučni signal.
 - Kontrolna ploča **J** zasvijetli jednom i zatim se ugasi.
- 4 Pritisnite tipku za uključivanje/isključivanje **K**.

Pažnja

- Rad pumpe može proizvesti buku tijekom postupka povlačenja vode; to je uobičajeno.
 - Uređaj prilikom prve uporabe započinje rad u pametnom-EKO načinu rada. Ta razina omogućuje sigurnu temperaturu i količinu pare za sve tkanine koje se mogu glačati.
- 5 Razine temperature, osim pametnog - EKO načina rada, možete postaviti s pomoću kontrolne tipke **K**.

Napomena

- Svoj odabir postavki trebate prilagoditi tkanini koju namjeravate glačati.
- 6 Kad simbol odabrane postavke na zaslonu neprestano svijetli, uređaj je spreman za glačanje.

Napomena

- Ako simbol na zaslonu treperi, to znači da postavka temperature grijaće ploče nije dostigla željenu razinu.

Pažnja

- Možete glačati na paru s pomoću okidača za paru **L** na svim razinama temperature, osim "•".
- 7 Kad je uređaj spreman za glačanje na paru, postavite glačalo vodoravno na tkaninu koju ćete glačati i pritisnite okidač za paru **L**. Glačalo će ispuštati paru kroz grijaću ploču **H** sve dok okidač za paru držite pritisnutim.

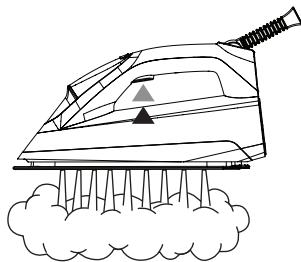

- 8 Kad završite s glačanjem, tipku za uključivanje/isključivanje **K** nekoliko sekundi držite pritisnutom.
 - Svjetla na kontrolnoj ploči će se ugasiti.
- 9 Isključite uređaj iz struje i ostavite ga da se ohladi.

Okomito glačanje na paru

Funkciju pare možete upotrijebiti i u okomitom položaju. Zahvaljujući značajki okomitog ispuštanja pare možete glačati svoje zastore i odjeću obješenu na vješalice. Uređaj držite na udaljenosti od 15 do 30 cm od odjernih predmeta i zastora.

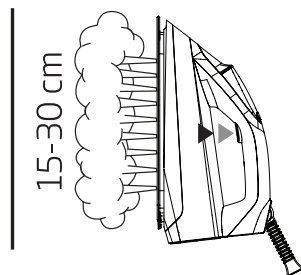

KULLANIM

Napomena

- Nikad ne usmjeravajte paru prema osobama ili kućnim ljubimcima.

Automatsko isključivanje (Auto isključivanje)

Ako uređaj ne pomaknete i ne pritisnete niti jednu tipku u trajanju od 10 minuta, uređaj će se automatski isključiti.

- Ako uređaj pomaknete okomito ili pritisnete bilo koju tipku, uređaj će se automatski uključiti.

Pažnja

- Možda će biti potrebno 60 sekundi da grijača ploča **H** dostigne prethodno postavljenu temperaturu.

ČIŠĆENJE I ODRŽAVANJE

Čišćenje

Napomena

- Parnu postaju **B** nemojte namakati u vodi ili drugim tekućinama. U uređaj nikad ne stavljajte ocat, sredstvo za uklanjanje kamenca, štirku, parfem ili pomoćna sredstva za glačanje.
 - Za čišćenje ovog uređaja nemojte upotrebljavati benzin, otapala i abrazivna sredstva za čišćenje ili tvrde četke.
 - Parnu postaju ne perite pod mlazom vode i ne umaćite je u vodu ili druge tekućine.
 - Za čišćenje grijaće ploče **H** ne upotrebljavajte abrazivna sredstva za čišćenje.
- 1 Prije čišćenja isključite uređaj i iskopčajte ga iz struje.
 - 2 Pričekajte da se uređaj u potpunosti ohladi.
 - 3 Za čišćenje vanjskog dijela uređaja, upotrijebite lagano vlažnu krpu. Zatim pričekajte da se u potpunosti osuši.
 - 4 Obrišite naslage i ostatke s grijaće ploče **H** s pomoću lagano vlažne krpe ili, po potrebi, blagim, neabrazivnim tekućim sredstvom za pranje.

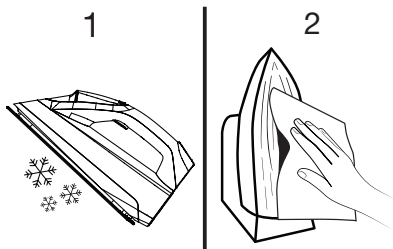

Zamjena uložka za prikupljanje kamenca

Napomena

- Ne upotrebljavajte nikakva sredstva za uklanjanje kamenca! Ona mogu oštetiti uređaj.
 - Uložke kupujte isključivo kod ovlaštenih dobavljača i u servisnim centrima. Ako ih kupite na drugim mjestima, uložak neće odgovarati utoru i nećete ga moći upotrijebiti. To uzrokuje kvar uređaja. Jamstvo ne pokriva kvarove uzrokovane uporabom krivih uložaka.
- 1 Kad je potrebno zamijeniti uložak, na kontrolnoj će ploči **J** zasvijetliti simbol "☹".

Pažnja

- Uložak se mora zamijeniti nakon konzumiranja oko 30 litara vode.
- 2 Namočite novi uložak za prikupljanje kamenca u vodu na 5 minuta kako biste poboljšali njegovu učinkovitost.
 - 3 Prije nego što uklonite stari uložak iz predviđenog utora, pobrinite se da dijelovi koji okružuju uložak budu hladni.
 - 4 Lagano pritisnite i otpustite kako biste zamijenili uložak.

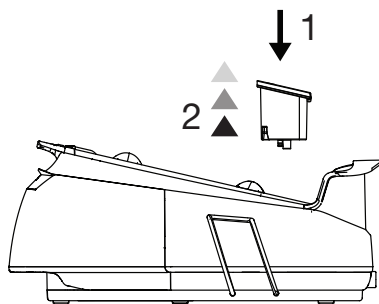

- 5 Izvadite novi uložak iz pakiranja, namačite ga u vodi 5 minuta i umetnite u predviđeni utor.

ČIŠĆENJE I ODRŽAVANJE

Funkcija za uklanjanje kamenca (Samočišćenje)

- 1 Kada na kontrolnoj ploči **J** svijetli simbol "☉" za uklanjanje kamenca (samočišćenje), to znači da je potrebno ukloniti kamenac.
- 2 Napunite spremnik za vodu **E**.
- 3 Uključite uređaj u napajanje.
- 4 Istovremeno 3 sekunde držite pritisnutima kontrolnu tipku **K** i okidač za paru **L**.

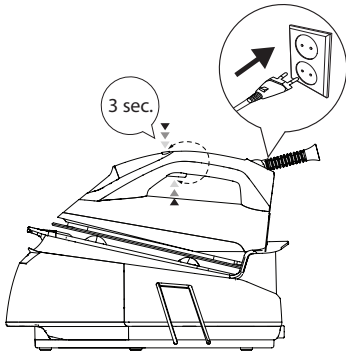

Pažnja

- Kad se uređaj prebaci u način rada za uklanjanje kamenca (samočišćenje), na kontrolnoj će ploči **J** neprestano treperiti simbol "☉".
- 5 Zatim jednom pritisnite kontrolnu tipku **K**.
 - Na kontrolnoj će ploči **J** neprestano svijetliti simbol "☉".
 - 6 Uređaj postavite u vodoravni položaj iznad sudopera i zatresite ga dok okidač za paru **L** držite pritisnutim.
 - 7 Kad postupak uklanjanja kamenca (samočišćenja) završi, uređaj se automatski vraća u način rada postavljen prije postupka uklanjanja kamenca.

Sigurnosno zaključavanje

- 1 Okrenite kočnicu za sigurnosno zaključavanje **I** kako biste uređaj lakše mogli prenijeti/transportirati i pohraniti na siguran način.
- 2 Pomaknite kočnicu kako biste otpustili sigurnosno zaključavanje **I**.

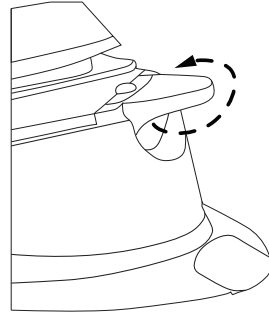

Pohrana

- Ako ne planirate upotrebljavati uređaj dulje vrijeme, pažljivo ga pohranite.
- Isključite uređaj iz struje i ostavite ga da se prije pohrane u potpunosti ohladi.
- Ispustite vodu iz spremnika za vodu **E**.
- Omotajte kabel oko utora za namatanje kabela s držačem **C** i učvrstite ga za pohranu parne postaje.

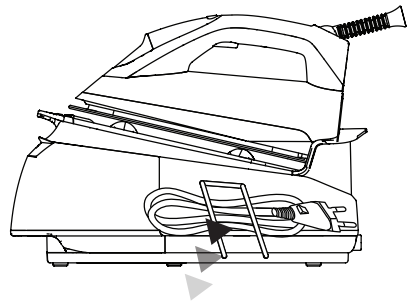

- Pohranite ga na hladnom i suhom mjestu.
- Držite uređaj podalje od dosega djece.

Tehnički podaci



Napajanje

220-240V~, 50/60 Hz

Potrošnja energije:

2190-2600 W

Tlak pumpe

6 bara

Količina naglo ispuštene pare

do 110 gr/min.

Prava na izmjene u dizajnu i tehničkim specifikacijama su pridržana.

Napomena o zaštiti okoliša

Ovaj proizvod proizveden je od kvalitetnih dijelova i materijala te se može ponovno koristiti i reciklirati.



Stoga ne odlažite proizvod s uobičajenim kućanskim otpadom na kraju radnog vijeka. Odnosite ga na odlagalište za reciklažu električne i elektroničke opreme. To je naznačeno ovim simbolom na proizvodu, u korisničkom priručniku i na pakovanju.

Raspitajte se o odlagalištima u vašoj općini.

Pomozite zaštititi okoliša reciklažom proizvoda.

BEZPIECZEŃSTWO

Przed użyciem tego urządzenia prosimy uważnie przeczytać tę instrukcję obsługi! Prosimy przestrzegać wszystkich instrukcji zachowania bezpieczeństwa, aby uniknąć szkód z powodu nieprawidłowego użytkowania!

Instrukcję tę należy zachować do wglądu w przyszłości. Przy przekazaniu tego urządzenia komuś innemu należy przekazać także tę instrukcję.

- Urządzenie to przeznaczone jest wyłącznie do zamierzonego użytku.
- Urządzenia tego należy używać wyłącznie wewnątrz pomieszczeń. Nie należy używać go w łazience ani na dworze.
- Nie bierze się odpowiedzialności za szkody wynikające z niewłaściwego użytkowania lub nieprawidłowego obchodzenia się z tym urządzeniem.
- Nie pozostawiaj tego urządzenia bez dozoru, gdy jest używane. Szczególną ostrożność zaleca się, gdy używane jest w pobliżu dzieci i osób o ograniczonych możliwościach fizycznych, zmysłowych lub umysłowych.
- Urządzenia tego nie powinny używać następujące osoby, w tym dzieci: osoby o ograniczonych możliwościach fizycznych, zmysłowych lub umysłowych, a także bez odpowiedniego doświadczenia i wiedzy. Nie dotyczy to tych ostatnich, jeśli zostaną poinstruowane co do użytkowania tego urządzenia lub jeśli używają go pod nadzorem osoby odpowiedzialnej za ich bezpieczeństwo. Należy zawsze uważać na dzieci, aby nie bawiły się tym urządzeniem.
- Nie wolno umieszczać tego urządzenia na płytach grzejnych (kuchenek gazowych, elektrycznych lub

- węglowych itp.). Należy trzymać to urządzenie z dala od wszelkiego rodzaju gorących powierzchni.
- W żadnym przypadku nie wolno otwierać obudowy. Nie bierze się odpowiedzialności za szkody spowodowane niewłaściwym użytkowaniem.
 - Artykuły gospodarstwa domowego firmy GRUNDIG spełniają wszystkie wymogi stosownych norm bezpieczeństwa. W przypadku uszkodzenia urządzenia lub przewodu zasilania, aby uniknąć zagrożenia należy oddać go do naprawy lub wymiany przez sprzedawcę, do punktu serwisowego lub podobnie wykwalifikowaną i upoważnioną osobę. Błędna lub niefachowa naprawa może powodować zagrożenie dla użytkowników.
 - Nigdy nie używaj tego urządzenia, gdy masz mokre lub wilgotne dłonie.
 - Używać tylko oryginalnych lub zalecanych przez producenta akcesoriów.
 - Niebezpieczeństwo zadławienia! Wszystkie materiały opakowaniowe trzymaj z dala od dzieci.
 - Zdejmij całe opakowanie, naklejki oraz folię ochronną i wyrzuć je zgodnie z obowiązującymi przepisami prawa.
 - Przed przystąpieniem do użytkowania urządzenia należy wyczyścić wszystkie części.
 - Urządzenie to przeznaczone jest wyłącznie do użytku domowego.
 - Upewnij się, że zasilanie z miejscowej sieci elektrycznej odpowiada danymi na tabliczce znamionowej. Jedyne sposoby, aby odłączyć urządzenie to od zasilania, to wyjąć wtyczkę z gniazdka.

BEZPIECZEŃSTWO

- Dodatkową ochronę zapewni podłączenie urządzenia do domowego wyłącznika różnicowo-prądowego, o mocy znamionowej nie większej niż 30 mA. Należy skorzystać z pomocy elektryka.
- Wytrzymaj urządzenie i wszystkie akcesoria przed przyłączeniem go do zasilania i przed zamocowaniem akcesoriów.
- Upewnij się, że nie nie potkniesz się przypadkowo o przewód zasilający, kiedy urządzenie to jest w użyciu.
- Urządzenie to ustaw tak, aby zawsze było dostępne.
- Nie dotykaj wtyczki wilgotnymi lub mokrymi dłońmi.
- Przed każdym czyszczeniem urządzenia i gdy nie jest używane wyjmuj wtyczkę z gniazdka ściennego.
- Aby zapobiec uszkodzeniu przewodu zasilającego nie wolno dopuścić do jego ściskania, zginania ani ocierania o ostre krawędzie. Trzymaj przewód zasilający z dala od gorących powierzchni i otwartego ognia.
- Nie ciągnij za przewód zasilający, aby odłączyć to urządzenie od zasilania i nie owijaj przewodu zasilającego wokół urządzenia, do przechowywania przewodu używaj odpowiedniego uchwytu.
- Nie używaj przedłużaczy razem z tym urządzeniem.
- Urządzenia, przewodu zasilającego ani wtyczki nie wolno zanurzać w wodzie ani w innym płynie.
- Urządzenie to czyści się wyłącznie lekko wilgotną ściereczką.
- Aby uniknąć obrażeń i szkód, podczas użytkowania tego urządzenia nie zbliżaj doń włosów, odzieży ani innych przedmiotów.

BEZPIECZEŃSTWO

- Uwaga - niebezpieczeństwo poparzenia! Nie dotykać gorącej płyty żelazka. Nie pochylaj się nad żelazkiem, gdy jest używane. Podczas użytkowania urządzenie to wydziela ciepło! Nie dotykaj żadnej części żelazka poza jego rączką.
- Używaj żelazka tylko z przyłączoną parownicą.
- Jeżeli urządzenie to upadnie, jeżeli wycieka zeń woda, lub wystąpią inne jego usterki, trzeba je oddać do sprawdzenia i naprawy przez autoryzowanego serwisanta.
- Do czasu naprawienia usterki nie należy używać tego urządzenia.
- Nie prasuj zamków błyskawicznych, metalowych guzików, ani innych części metalowych, ponieważ może to spowodować uszkodzenie płyty żelazka.
- Aby zapewnić bezpieczne działanie urządzenia, w żaden sposób nie zmieniaj jego zabezpieczeń funkcjonalnych.
- Kiedy odchodzisz od tego urządzenia lub tylko na krótki czas pozostawiasz je bez nadzoru, upewnij się, że żelazko stoi na podstawie i jest wyłączone.
- Pozostawienie gorącego żelazka bez nadzoru może spowodować poparzenia!
- Nigdy nie zwracaj gorącej płyty żelazka w stronę ludzi, zwierząt, ani urządzeń elektrycznych, gdy wydobywa się z niego para.
- Gdy nie używa się żelazka, spust odwodnienia w dolnej części parownicy musi być szczelnie zamknięty.

BEZPIECZEŃSTWO

- Po użyciu pozostawiaj żelazko aby całkiem ostygło w miejscu niedostępnym dla dzieci i osób o ograniczonych możliwościach fizycznych, zmysłowych lub umysłowych. Poczekaj, aż urządzenie całkowicie ostygnie, zanim odłożysz je do przechowania.
- Gdy żelazko przyłączone jest do zasilania, nie wolno pozostawiać go bez nadzoru.
- Przed napełnieniem zbiornika wodą trzeba wyjąć wtyczkę z gniazdka.
- Żelazka używa się i stawia na stabilnej powierzchni.
- Stawiając żelazko na jego podstawce upewnij się, że podstawka stoi na stabilnej powierzchni.
- Kontakt z gorącymi częściami metalowymi, gorącą wodą lub parą może powodować oparzenia. Podczas użytkowania należy zachować ostrożność.
- Urządzenie to mogą używać dzieci ośmioletnie i starsze oraz osoby o ograniczonej sprawności fizycznej, zmysłowej lub umysłowej, lub pozbawione doświadczenia i wiedzy, jeśli są pod nadzorem lub poinstruowano je co do użytkowania tego urządzenia w bezpieczny sposób i rozumieją związane z tym zagrożenia. Dzieci nie powinny bawić się tym urządzeniem. Dzieci bez nadzoru nie mogą go czyścić ani konserwować.

OPIS OGÓLNY

Droży Klienci,

Gratulujemy zakupu naszego nowego żelazka ze parownicą GRUNDIG Steam Ironing Station SIS 8670.

Prosimy uważnie przeczytać następującą instrukcję, aby na wiele lat zapewnić sobie pełną satysfakcję z użytkowania tego wysokiej jakości wyrobu firmy GRUNDIG.

Odpowiedzialna postawa!



GRUNDIG przywiązuje dużą wagę do przestrzegania podpisanych umów dotyczących warunków pracy za godziwe wynagrodzenie, zarówno wobec naszych pracowników, jak i dostawców. Zwracamy również dużą uwagę do efektywnego wykorzystywania surowców, stałego zmniejszania ilości odpadów o kilka ton rocznie. Ponadto z wszystkich produkowanych przez nas urządzeń można korzystać przez co najmniej pięć lat.







Dla przyszłości, dla której warto żyć.
Dla dobrej sprawy. Grundig.

Regulacja i budowa

Patrz rysunek na str. 3.

- A** Wkład odkamieniający
- B** Powierzchnia parownicy
- C** Gniazdo do zwijania kabla z uchwytem
- D** Zapadka do wyjmowania zbiornika wody
- E** Wyjmowany zbiornik wody
- F** Pokrywka zbiornika wody
- G** Parownica
- H** Stopa żelazka
- I** Blokada transportowa
- J** Panel sterowania
- K** Przycisk Zał./Wył. i sterowania
- L** Spust pary

PANEL STEROWANIA

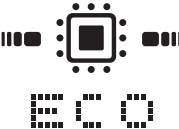
Panel sterowania	Symbol	Opis
		Zbiornik wody jest pusty
		Poziom pary
		Należy wymienić wkład odkamieniający
		Ustawienia temperatury
		Automatyczne wyłączenie
		Samoczyszczenie
		Inteligentny tryb EKO

OBSŁUGA

Przeznaczenie

Urządzenie to przeznaczone jest do użytku i prasowania w gospodarstwie domowym. Nie nadaje się do zastosowań profesjonalnych.

Pierwsze użycie

- 1 Wyjmij z opakowania wkład odkamieniający **A** znajdujący się oddzielnie w pudełku.
- 2 Zanurz wkład odkamieniający **A** w wodzie na 5 minut, aby zwiększyć jego skuteczność.

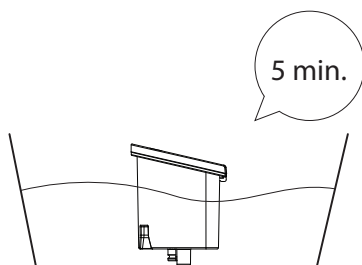

- 3 Następnie umieść wkład **A** w gnieździe.

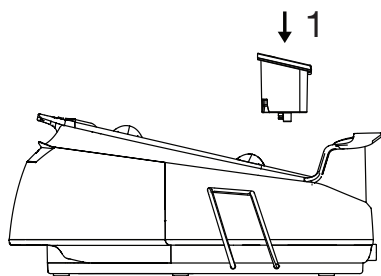

- 4 Przed pierwszym użyciem urządzenia należy dwukrotnie napełnić zbiornik **E** wodą i odparować ją, aby usunąć pozostałości po procesie produkcji.

Uwaga

- Przy pierwszym użyciu urządzenia może być wyczuwalny nieznaczny zapach. Zapach zniknie po kilku użyciach urządzenia.

Wskazówki dotyczące prasowania



- Urządzenie nagrzewa się szybko. Tkaniny syntetyczne, jedwabne itp. należy prasować przy niskich ustawieniach temperatury.
- Tkaniny z połyskiem (np. jedwab) należy prasować po lewej stronie lub w inteligentnym trybie EKO.
- W przypadku tkanin takich jak aksamit należy stosować bardzo mały nacisk i prasować je w jednym kierunku.
- Para może powodować plamy na barwionych tkaninach jedwabnych. Nie należy używać pary.
- Odzież uszytą ze 100% czystej wełny można prasować przy użyciu pary.
- Prasowanie może powodować połysk na tkaninach wełnianych. Należy je prasować na lewej stronie.

Ostrzeżenie

- Nie wolno dopuścić do kontaktu żelazka z częściami metalowymi, takimi jak zamki błyskawiczne i nity. Może to spowodować uszkodzenie stopy żelazka.

Ustawianie temperatury

Za pomocą przycisku sterowania **K** ustaw temperaturę odpowiednią dla prasowanej tkaniny.

Rodzaj tkaniny	Nastawa temperatury	Nastawa pary
Syntetyk	•	Bez pary
Jedwab	••	Z parą 
Bawełna	•••	Z parą 
Len – dzinsy	Max	Z parą 

OBSŁUGA

Uwaga

- Inteligentny tryb EKO urządzenia jest odpowiedni do wszystkich rodzajów tkanin, które można prasować. Prasowanie w tym trybie jest bezpieczne. W tym trybie można prasować parą przy użyciu spustu pary **L**.

Ostrzeżenie

- Prasowanie parą jest możliwe na wszystkich poziomach temperatury z wyjątkiem ustawienia „•”. Aby prasować parą, naciśnij spust pary **L**.
- Podczas prasowania należy uwzględnić instrukcje prasowania podane na etykiecie tkaniny.

Prasowanie na sucho

Urządzenie nie wytwarza pary do momentu naciśnięcia spustu pary **L**.

Aby prasować na sucho, nie należy używać spustu pary **L**.

Napełnianie zbiornika wodą

Ostrzeżenie

- Podczas napełniania zbiornika wody bez zdejmowania żelazka z parownicy należy upewnić się, że urządzenie jest odłączone.

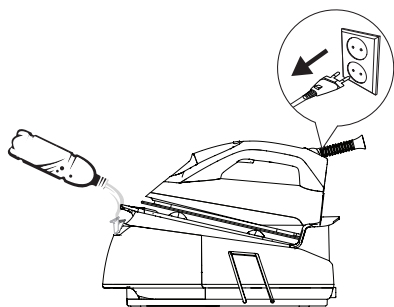

- 1 Naciśnij przycisk Zał./Wył. **K**, wyłącz urządzenie i wyjmij jego wtyczkę z gniazdka.

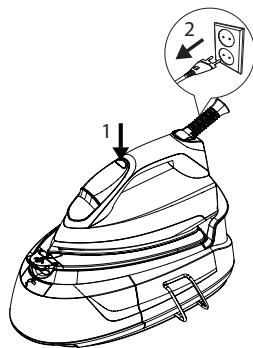

- 2 Wyjmij zbiornik wody **E**, naciskając znajdującą się pod nim zapadkę.

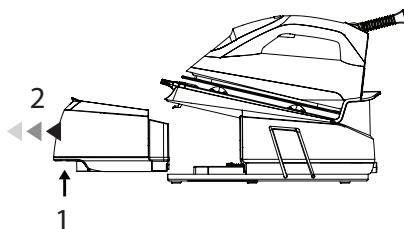

- 3 Otwórz pokrywę zbiornika wody **F** i napełnij go wodą do poziomu MAX.

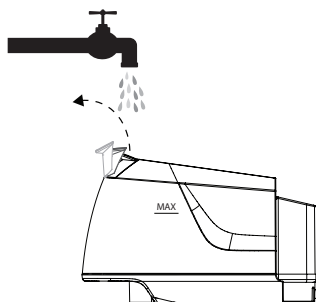

Uwaga

- Urządzenie umożliwia używanie wody z kranu. Jeśli woda z kranu jest zbyt twarda, zaleca się używanie roztworu wody z kranu i wody oczyszczonej.

OBSŁUGA

4 Umieść zbiornik wody **E** w odpowiednim miejscu.

- Gdy zbiornik zostanie zamocowany w odpowiednim miejscu, rozlegnie się charakterystyczny dźwięk.

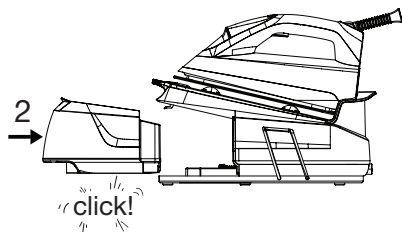

Prasowanie parowe

1 Napełnij zbiornik **E** wodą (patrz punkt 3.6).

2 Umieść urządzenie na powierzchni parownicy **G**.

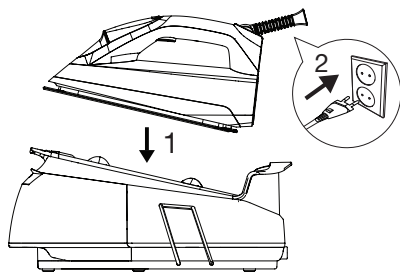

3 Podłącz urządzenie do zasilania.

- Gdy urządzenie zacznie działać, rozlegnie się charakterystyczny dźwięk.
- Panel sterowania **J** zaświeci i wyłączy się.

4 Naciśnij przycisk Zał./Wył. **K**.

Uwaga

- Działająca pompa może wytwarzać hałas podczas pobierania wody. Jest to normalne zjawisko.
 - Przy pierwszym użyciu urządzenie rozpoczyna działanie w inteligentnym trybie EKO. Ustawienie to zapewnia bezpieczną temperaturę i ilość pary dla wszystkich tkanin, które można prasować.
- 5 Poziomą temperaturę inną niż inteligentny tryb EKO można ustawić za pomocą przycisku sterowania **K**.

Ostrzeżenie

- Wybrane ustawienie powinno być dostosowane do prasowanej tkaniny.
- 6 Gdy na wyświetlaczu pojawi się symbol wybranego ustawienia, urządzenie będzie gotowe do prasowania.

Ostrzeżenie

- Jeśli symbol na wyświetlaczu miga, oznacza to, że nastawa temperatury stopy żelazka jest nieodpowiednia..

Uwaga

- Prasowanie parą przy użyciu spustu pary **L** jest możliwe na wszystkich poziomach temperatury z wyjątkiem ustawienia „•”.
- 7 Jeśli urządzenie jest gotowe do prasowania parowego, przesunąć żelazko poziomo na tkaninie do wyprasowania, a następnie nacisnąć spust pary **L**. Para wydobywa się ze stopy żelazka **H**, dopóki spust pary jest wciśnięty.

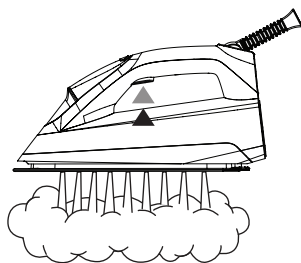

- 8 Po zakończeniu prasowania naciśnij przycisk Zał./Wył [K] przez kilka sekund.
 - Kontrolki na panelu sterowania zgasną.
- 9 Odłącz urządzenie od zasilania i pozostaw je do ostygnięcia.

Pionowe uderzenie parą

Funkcji uderzenia parą można również używać, gdy urządzenie jest w położeniu pionowym. Funkcja uderzenia parą umożliwia prasowanie zasłon i wiszącej odzieży. Urządzenie należy trzymać w odległości 15–30 cm od odzieży i zasłon.

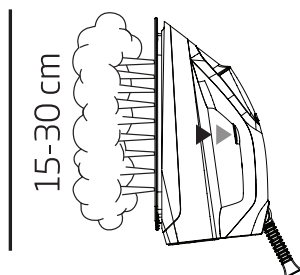

Ostrzeżenie

- Nie wolno kierować strumienia pary na ludzi ani zwierzęta.

Automatyczne wyłączenie (Auto wyłączenie)

Jeśli przez 10 minut nie poruszy się urządzeniem lub nie naciśniesz żadnego przycisku, zostanie ono automatycznie wyłączone.

- Urządzenie włączy się, gdy poziomo poruszy się urządzeniem lub naciśniesz jeden z przycisków.

Uwaga

- Osiągnięcie nastawionej temperatury stopy żelazka [H] może potrwać 60 sekund.

CZYSZCZENIE I KONSERWACJA

Czyszczenie

Ostrzeżenie

- Nie zanurzaj parownicy [B] w wodzie ani innych cieczach. Nie wolno wprowadzać do urządzenia octu, środka odkamieniającego, krochmalu, perfum ani innych produktów ułatwiających prasowanie.
 - Do czyszczenia urządzenia nie wolno używać benzyny, rozpuszczalnika, ściernych środków czyszczących ani twardych szczotek.
 - Nie wolno myć urządzenia w bieżącej wodzie ani zanurzać jej w wodzie lub innych cieczach.
 - Nie używaj ściernych środków do czyszczenia stopy żelazka [H].
- 1 Przed czyszczeniem wyłącz urządzenie i wyjmij jego wtyczkę z gniazdka.
 - 2 Zaczekaj, aż urządzenie całkiem ostygnie.
 - 3 Wyczyść zewnętrzne części urządzenia lekko wilgotną ściereczką. Następnie zaczekaj do całkowitego wyschnięcia.
 - 4 Wytrzyj osad i pozostałości ze stopy żelazka [H] lekko wilgotną ściereczką lub w razie potrzeby nieściernym środkiem czyszczącym w płynie.

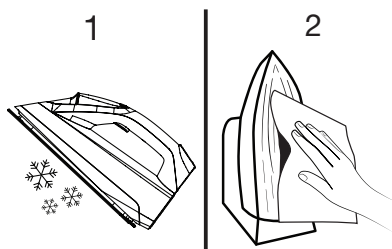

Wymiana wkładu odkamieniającego

Ostrzeżenie

- Nie używaj żadnych środków odkamieniających! Mogą one spowodować uszkodzenie urządzenia.
 - Nie kupuj wkładów w miejscach innych niż autoryzowane punkty sprzedaży i punkty serwisowe. Wkład zakupiony w innym miejscu może nie pasować do gniazda i działać nieprawidłowo. Może to spowodować uszkodzenie urządzenia. Gwarancja nie obejmuje awarii spowodowanych użyciem niewłaściwego wkładu.
- 1 Symbol „

Uwaga

- Wkład należy wymienić po zużyciu około 30 litrów wody.
- 2 Zanurz nowy wkład w wodzie na 5 minut, aby zwiększyć jego skuteczność.
 - 3 Przed wyjęciem starego wkładu z gniazda upewnij się, że elementy wokół wkładu są chłodne.
 - 4 Lekko naciśnij i zwolnij wkład, aby go wyjąć.

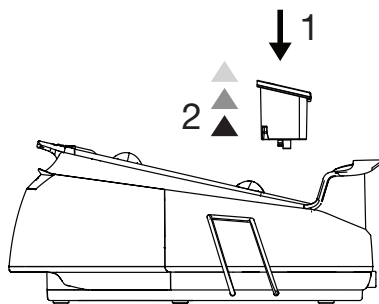

- 5 Wyjmij nowy wkład z opakowania, zanurz go w wodzie na 5 minut i włóż go do gniazda.

CZYSZCZENIE I KONSERWACJA

Funkcja usuwania osadu kamiennego

kamiennego (samoczyszczenie)

- 1 Gdy na panelu sterowania **J** miga symbol usuwania osadu kamiennego (samoczyszczenia) „☼”, oznacza to, że należy usunąć osad kamienny.
- 2 Napełnij zbiornik **E** wodą.
- 3 Podłącz urządzenie do zasilania.
- 4 Naciśnij i przytrzymaj jednocześnie przycisk sterowania **K** i spust pary **L** przez 3 sekundy.

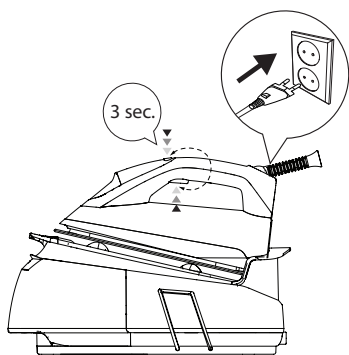

Uwaga

- Po przejściu urządzenia w tryb usuwania kamienia (samoczyszczenia) symbol „☼” na panelu sterowania **J** będzie migał.
- 5 Następnie jednokrotnie naciśnij przycisk sterowania **K**.
 - Symbol „☼” na panelu sterowania **J** zacznie świecić.
 - 6 Trzymaj żelazko poziomo nad zlewem i potrząśnij nim, jednocześnie naciskając i przytrzymując spust pary **L**.
 - 7 Po zakończeniu usuwania osadu kamiennego (samoczyszczenia) urządzenie automatycznie powróci do poprzedniego trybu.

Blokada transportowa

- 1 Obróć blokadę transportową **I**, aby łatwo przenieść/transportować urządzenie i bezpiecznie je przechowywać.
- 2 Ponownie obróć blokadę transportową **I**, aby ją odblokować.

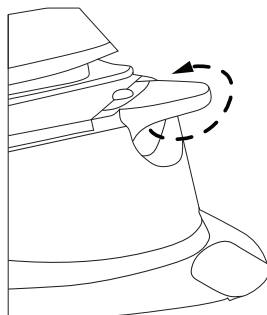

Przechowywanie

- Jeśli urządzenie nie będzie używane przez dłuższy czas, należy je przechowywać w bezpiecznym miejscu.
- Najpierw zaczekaj, aż urządzenie całkowicie ostygnie.
- Opróżnij zbiornik wody **E**.
- W celu przechowywania parownicy owiń przewód wokół gniazda do zwijania kabla z uchwytem **C** i zabezpiecz go.

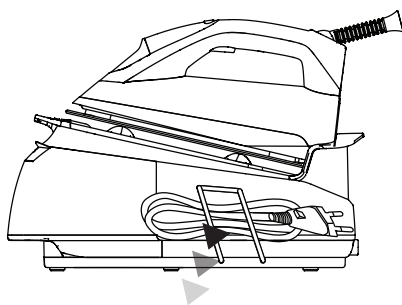

- Przechowywać go w chłodnym i suchym miejscu.
- Urządzenie należy chronić przed dostępem dzieci.

Dane techniczne



Zasilanie

220-240V~, 50/60 Hz

Użycie energii:

2190-2600 W

Ciśnienie pompy

6 bar

Siła uderzenia parą

do 110 g/min

Zastrzega się prawo do modyfikacji konstrukcji i parametrów technicznych.

Uwaga dot. ochrony środowiska

Wyrób ten wykonano z części i materiałów wysokiej jakości, które mogą być odzyskane i użyte jako surowce wtórne.



Po zakończeniu użytkowania nie należy zatem pozbywać się go razem z innymi odpadkami domowymi. Należy przekazać je do punktu zbiórki urządzeń elektrycznych i elektronicznych na surowce wtórne. Wskazuje na to ten symbol umieszczony na wyrobie, instrukcji obsługi i opakowaniu.

○ adresie najbliższego takiego punktu zbiórki prosimy dowiedzieć się od miejscowych władz.

Odzyskując surowce z używanych wyrobów pomagamy chronić środowisko naturalne.

FOR A GOOD REASON

GRUNDIG

Grundig Intermedia GmbH
Thomas-Edison-Platz 3
D-63263 Neu-Isenburg

www.grundig.com
16/34