

inventiv



NOTICE ORIGINALE D'UTILISATION

Tondeuse électrique

INV E1334 P

INV E1637 P

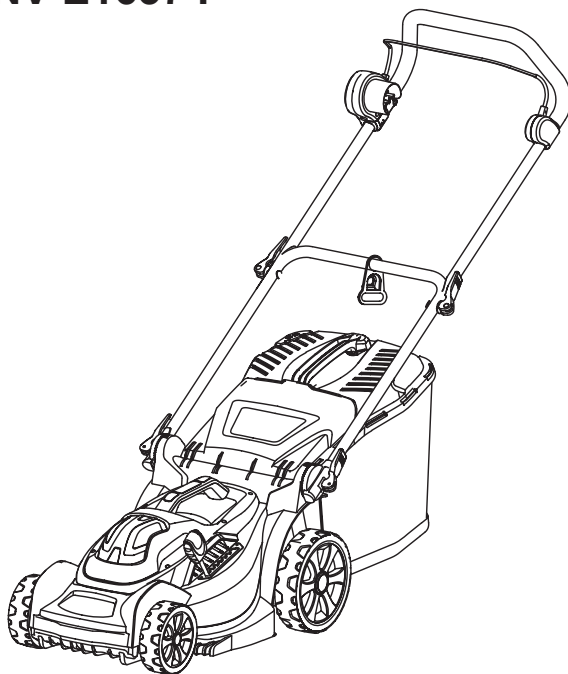

IMPORTANT
LISEZ ATTENTIVEMENT CETTE NOTICE ORIGINALE AVANT
L'UTILISATION
CONSERVER POUR CONSULTATION ULTÉRIEURE



Table des matières

Consignes de sécurité	03
Explication des symboles	12
Domaine d'utilisation	14
Contenu de l'emballage	15
Assemblage	17
Fonctionnement	18
Allumer l'outil	20
Éteindre l'outil	20
Conseils de tonte	22
Entretien	23
Rangement	25
Recyclage et mise au rebut	26
Spécifications techniques	27
Dépannage	29
Garantie	30
Déclaration CE	32

Consignes de sécurité



AVERTISSEMENT ! Lisez toutes les mises en garde et instructions. Ne pas respecter les consignes de sécurité et les instructions peut provoquer un choc électrique, un incendie et/ou des blessures graves. Lisez attentivement la notice d'utilisation afin d'utiliser cet outil de manière sécurisée. Conservez toutes les consignes de sécurité et toutes les instructions pour consultation ultérieure.

1. Il convient de surveiller les enfants pour s'assurer qu'ils ne jouent pas avec le produit.
2. Le nettoyage et l'entretien ne doivent pas être effectués par les enfants.

**IMPORTANT
LIRE ATTENTIVEMENT LA NOTICE AVANT
L'UTILISATION
A CONSERVER POUR CONSULTATION
ULTÉRIEURE**

Pratiques d'utilisation sécurisées pour les tondeuses électriques

Pré-requis

1. Lisez attentivement la notice. Familiarisez-vous

avec les commandes et l'utilisation correcte de l'outil.

2. N'autorisez jamais les enfants et les personnes non familiarisées avec cette notice d'utilisation à utiliser l'outil. Les réglementations locales peuvent restreindre l'âge de l'opérateur.
3. N'utilisez jamais le produit quand des personnes, notamment des enfants, ou des animaux sont à proximité.
4. Gardez à l'esprit que l'opérateur ou l'utilisateur est responsable en cas d'accidents ou de dommages causés à d'autres personnes ou à leurs biens.

Préparation

1. Pendant l'utilisation de l'outil, portez toujours des chaussures solides et un pantalon long. N'utilisez pas l'outil pieds nus ou en portant des sandales ouvertes. Évitez les vêtements trop amples ou comportant des nœuds ou des ficelles.
2. Inspectez minutieusement la zone où l'outil doit être utilisé et retirez-en tout ce qui pourrait être projeté par l'outil.
3. Avant utilisation, inspectez toujours visuellement l'outil pour vérifier que la lame, le boulon de lame et l'unité de coupe ne sont ni usés ni endommagés. Afin de préserver l'équilibre de l'outil, changez toujours les pièces usées ou endommagées par ensembles complets. Les étiquettes illisibles ou abîmées doivent être remplacées.

4. Avant d'allumer l'appareil, examinez le cordon et la rallonge afin de repérer des traces éventuelles de dommage ou d'usure. Si le cordon d'alimentation est endommagé pendant l'utilisation, débranchez-le immédiatement de l'alimentation électrique. **NE PAS TOUCHER LE CORDON D'ALIMENTATION TANT QU'IL N'A PAS ÉTÉ DÉBRANCHÉ DE LA PRISE ÉLECTRIQUE.** N'utilisez pas l'outil si le cordon d'alimentation est usé ou endommagé.

Généralités

1. Utilisez l'outil exclusivement à la lumière du jour ou sous une lumière artificielle suffisante.
2. N'utilisez pas l'outil sur de l'herbe mouillée.
3. Être toujours sûr de ses pas sur les pentes.
4. Marcher, ne jamais courir.
5. Tondez perpendiculairement aux pentes, jamais vers le haut ni vers le bas.
6. Soyez extrêmement vigilant quand vous changez de direction sur les pentes.
7. Ne tondez pas sur des pentes excessivement pentues.
8. Faites extrêmement attention quand vous faites demi-tour et quand vous tirez l'outil vers vous.
9. Arrêtez la lame si l'outil doit être incliné pour passer

par-dessus des surfaces autres que de l'herbe ou lors du transport de l'outil de la zone à tondre et vers celle-ci.

10. N'utilisez jamais l'appareil avec des protecteurs défectueux ou sans dispositifs de sécurité en place, par exemple des déflecteurs et/ou des bacs de ramassage.
11. Mettez le moteur en route avec précaution en suivant les instructions et avec les pieds éloignés de la lame.
12. N'inclinez pas l'outil quand vous allumez le moteur, sauf si l'outil doit être incliné pour démarrer. Si tel est le cas, inclinez l'outil le moins possible et uniquement du côté opposé à l'opérateur.
13. Ne démarrez pas l'outil quand vous êtes devant le canal d'éjection.
14. Ne placez pas vos mains ou vos pieds près ou sous les pièces rotatives. Ne vous positionnez jamais devant le canal d'éjection.
15. Ne jamais soulever ni porter l'appareil lorsque le moteur est en marche.
16. Éteignez l'outil et débranchez sa fiche de l'alimentation électrique. Vérifiez que toutes les pièces mobiles se sont complètement immobilisées :
 - à chaque fois que vous laissez l'outil sans surveillance,
 - avant de nettoyer les bourrages,

- avant d'inspecter, de nettoyer ou de travailler sur l'outil,
- après avoir percuté un objet étranger. Inspectez l'outil pour vérifier qu'il n'est pas endommagé et faites procéder aux réparations nécessaires avant de le redémarrer et de le réutiliser.

17. Si l'outil se met à vibrer anormalement (inspectez-le immédiatement) :

- inspectez-le pour détecter d'éventuels dommages,
- remplacez ou réparez d'éventuelles pièces endommagées,
- vérifiez et resserrez les pièces détachées.

Entretien et Rangement

1. Veillez à ce que tous les écrous, vis et boulons soient bien serrés pour garantir que l'outil est en bon état de marche.
2. Inspectez fréquemment le bac de ramassage pour vérifier qu'il n'est ni usé ni détérioré.
3. Faites attention pendant le réglage de l'outil pour éviter de coincer vos doigts entre les lames mobiles et les pièces fixes de l'outil.
4. Laissez toujours l'outil refroidir avant de le ranger.
5. Lors de la maintenance des lames, gardez à

l'esprit qu'elles peuvent toujours tourner bien que l'alimentation électrique soit coupée.

6. Remplacer les éléments usés ou endommagés afin que l'appareil reste sûr. Utilisez exclusivement des pièces de rechange et des accessoires d'origine.

Réparation

1. Faites réparer votre outil par un agent de réparation agréé. Cet outil est fabriqué conformément aux réglementations de sécurité applicables. Pour prévenir un danger, l'équipement ne doit être réparé que par des techniciens qualifiés.
2. Utilisez exclusivement des accessoires et pièces conçus pour cet outil par le fabricant. Ne pas respecter cette exigence peut provoquer des blessures corporelles.

Recommandation produits de classe II

L'outil doit être alimenté via un dispositif différentiel à courant résiduel (DDR) dont le courant de déclenchement ne dépasse pas 30 mA.

Réduction des vibrations et du bruit

Pour réduire l'impact des émissions sonores et vibratoires, limitez la durée d'utilisation, utilisez les modes de fonctionnement à vibrations et bruit réduits, et portez des équipements de protection individuelle. Pour minimiser les risques liés à l'exposition aux vibrations et au bruit, prenez en compte les facteurs suivants :

1. Utilisez l'outil exclusivement tel que prévu par sa conception et cette notice d'utilisation.
2. Maintenez l'outil en bon état et bien entretenu.
3. Utilisez les accessoires de coupe appropriés à l'outil et veillez à ce qu'ils soient en bon état.
4. Tenez fermement les poignées/surfaces de préhension.
5. Entretenez cet outil conformément à cette notice d'utilisation et veillez à ce qu'il reste bien lubrifié (si applicable).
6. Si vous devez travailler avec un outil générant de fortes vibrations, planifiez votre travail pour l'étaler sur une durée plus longue.

Urgences

Familiarisez-vous avec l'utilisation de ce produit grâce à cette notice d'utilisation. Mémorisez

les mises en garde et consignes de sécurité, et respectez-les scrupuleusement. Cela aide à prévenir les risques et les dangers.

1. Soyez toujours vigilant pendant l'utilisation de cet outil afin d'être à même d'identifier les risques suffisamment tôt et de pouvoir y faire face.

La rapidité de réaction permet d'éviter les blessures corporelles et dommages matériels graves.

2. En cas de dysfonctionnement, éteignez l'outil et débranchez-le de l'alimentation électrique.

Faites réviser l'outil par un spécialiste qualifié et faites-le réparer si nécessaire avant de le réutiliser.

Risques résiduels

Même si vous utilisez ce produit en respectant l'ensemble des exigences de sécurité, des risques potentiels de blessure et de détérioration demeurent. Les dangers suivants peuvent se présenter concernant la structure et la conception de ce produit :

1. Problèmes de santé dus aux émissions vibratoires si l'outil est utilisé pendant des durées longues ou s'il n'est pas correctement utilisé et entretenu.
2. Blessures corporelles et dommages matériels dus au bris des accessoires de coupe ou à l'impact soudain sur des objets non visibles pendant l'utilisation.

3. Danger de blessures corporelles et de dommages matériels dus à des objets volants.



AVERTISSEMENT !

Ce produit génère un champ électromagnétique quand il est en fonctionnement ! Dans certaines conditions, ce champ électromagnétique peut interférer avec les implants médicaux actifs ou passifs ! Afin de réduire le risque de blessures graves, voire mortelles, les personnes portant des implants médicaux doivent consulter leur médecin et le fabricant de leur implant avant d'utiliser ce produit !

Explication des symboles



Attention/mise en garde



Lire la notice

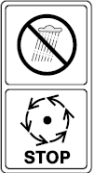

Ne pas utiliser l'outil sous la pluie.
Attendre l'arrêt complet de toutes les pièces de l'outil avant de les toucher.



Porter une protection oculaire



Porter des gants protecteurs



Porter une protection respiratoire



N'utiliser en aucun cas la tondeuse sans le bac de ramassage ou la protection fournis bien en place



Des objets peuvent être projetés par l'outil. Maintenir les autres personnes éloignées.



Prendre garde aux lames tranchantes. Les lames restent en rotation après que le moteur ait été éteint. Toujours retirer le dispositif coupe-circuit avant d'effectuer une opération d'entretien.



Maintenir le câble d'alimentation et les rallonges électriques éloignées des accessoires de coupe.



Porter une protection auditive



Porter des chaussures antidérapantes et protectrices

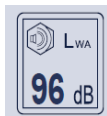

Niveau de puissance acoustique garanti de 96 dB(A)



Ce produit est conforme aux directives européennes applicables et une évaluation de la conformité à ces directives a été effectuée



Symbole DEEE. Les produits électriques usagés ne doivent pas être jetés avec les ordures ménagères. Recyclez-les là où des installations sont à disposition. Pour obtenir des conseils sur le recyclage, contactez votre mairie ou le distributeur



Ce produit est de la classe de protection II. Cela signifie qu'il est équipé d'une isolation double ou renforcée.

Domaine d'utilisation

Cette tondeuse électrique est conçue pour tondre le gazon de jardins privés et pour ramasser, broyer ou éjecter l'herbe coupée.

Ce produit ne doit pas être utilisé par temps de pluie et ne doit pas servir pour couper de l'herbe sèche, mouillée ou très haute, par exemple de l'herbe de pâturage, ou pour broyer des feuilles.

Cet outil est conçu exclusivement pour un usage domestique privé, il n'est pas conçu pour un usage commercial ou professionnel

La tondeuse à gazon ne doit pas être utilisée :

- Pour la taille de buissons, de haies ou d'arbustes
- Pour la coupe et la réduction de plantes grimpantes ou de gazons sur des toits ou dans des bacs de balcon
- Comme broyeur pour des portions d'arbres ou des haies
- Pour le nivellement des sols

Utilisez la tondeuse à gazon conformément à cette notice d'utilisation. Toute autre utilisation est considérée comme non conforme et peut être à l'origine de dommages matériels voire corporels. La tondeuse à gazon n'est pas un jouet.

Le fabricant ou le fournisseur déclinent toute responsabilité pour les dommages provoqués par une utilisation non conforme ou inadéquate.

Contenu de l'emballage

1. Déballer toutes les pièces et étalez-les sur une surface plane et stable.
2. Retirez tous les éléments d'emballage et d'expédition (le cas échéant).
3. Assurez-vous que toutes les pièces énumérées ci-dessous sont présentes et intactes. Si l'une des pièces est manquante ou endommagée, n'utilisez pas l'outil et contactez le revendeur. Utiliser un produit incomplet ou endommagé entraîne un danger pour les personnes et biens matériels.
4. Vérifiez que vous disposez de tous les accessoires et outils nécessaires à l'assemblage et à l'utilisation. Cela comprend notamment des équipements de protection individuelle.

Contenu de l'emballage

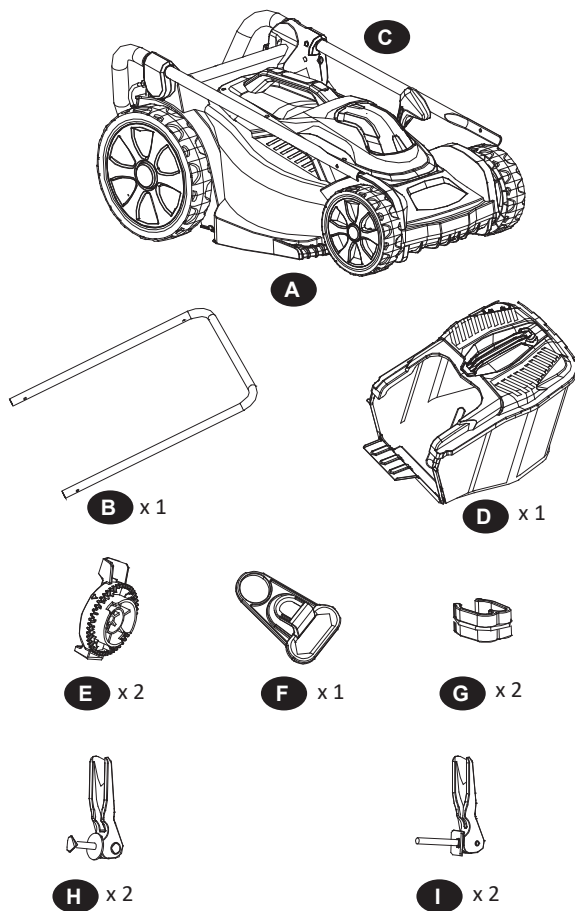

- A. Tondeuse et brancard supérieur
- B. Brancard inférieure
- C. Brancard Supérieur
- D. Bac de ramassage
- E. Support de fixation (x 2)
- F. Porte-câble
- G. Serre-câble (x 2)
- H. Vis avec rondelle circulaire et écrou avec poignée de fixation rapide (x 2)
- I. Vis avec rondelle rectangulaire et poignée de fixation rapide (x 2)

Description des pièces

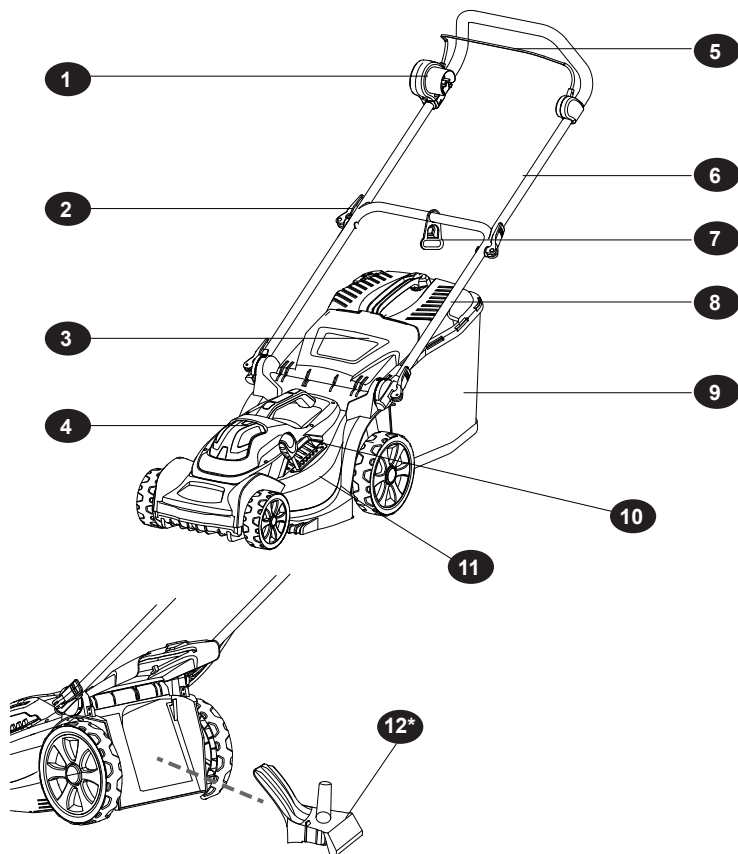

1. Bloc interrupteur avec prise d'entrée
2. Poignée de fixation rapide
3. Déflecteur arrière
4. Poignée de transport
5. Barre de contrôle du moteur
6. Brancard supérieur
7. Porte-câble
8. Brancard inférieur
9. Bac de ramassage
10. Poignée de réglage de la hauteur
11. Carter de coupe
12. Kit mulching (Uniquement sur modèle INV E1637P)

Assemblage

1. Installer le porte-câble

Faites glisser le porte-câble (F) sur le brancard inférieur (B)

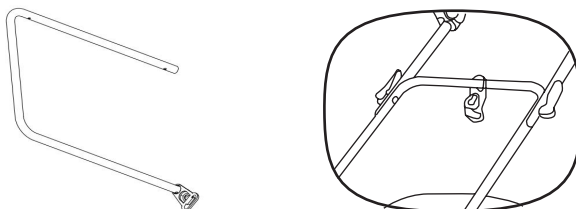

2. Assembler le brancard

- Insérez chaque extrémité du brancard inférieur (B) dans les supports de fixation (E) en vous assurant que les dents sont orientées vers l'intérieur. Insérez les supports de fixation sur l'axe de la tondeuse. Choisissez parmi trois hauteurs de guidon en fonction de la taille de l'utilisateur : basse, intermédiaire ou haute. Utilisez les vis à rondelle rectangulaire (I) pour fixer le brancard inférieur (B) en position.
- Déplacez le porte-câble (F) vers le milieu du tube horizontal du brancard inférieur (B). Pour faciliter le pliage, placez le câble entre le moteur et le bouton en dessous (et non au-dessus) du tube horizontal du brancard inférieur (B). Attachez le brancard supérieur (C) au brancard inférieur à l'aide des vis à rondelle circulaire (H). Insérez la vis de l'intérieur et veillez au bon ordre des pièces : barre, rondelle, écrou avec poignée de fixation rapide. Vous pouvez tourner la poignée de fixation (H) pour régler le degré de fermeture.

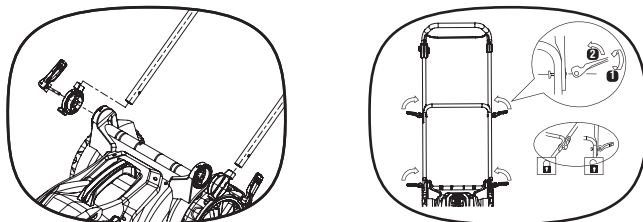

3. Placer les serre-câbles

Attachez le câble au guidon à l'aide des serre-câbles fournis (G).

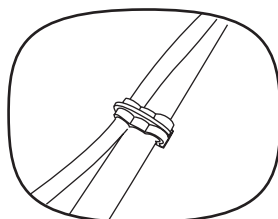

Assemblage

4. Assembler et installer le bac de ramassage.

- a. Faites glisser les côtés en plastique sur le cadre en métal. Assurez-vous que les côtés s'insèrent complètement sur le cadre pour ne pas qu'il glisse pendant l'utilisation.

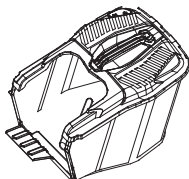

- b. Relevez le déflecteur arrière avec une main et accrochez le bac de ramassage.
c. Relâchez le déflecteur arrière pour bloquer le bac de ramassage en place.

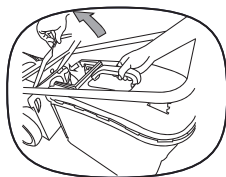

5. Branchement de l'appareil

Branchez la rallonge à la prise d'entrée sur le bloc interrupteur.

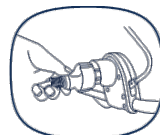

À environ 30 cm de son extrémité, faites une boucle avec le câble. Insérez la boucle dans la fente ovale du porte-câble et au-dessus du crochet. Tirez légèrement pour que le câble reste en position



Branchez la rallonge à une prise électrique.

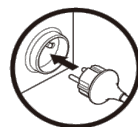

AVERTISSEMENT ! Vérifiez la tension et l'intensité ! La tension et l'intensité doivent correspondre à celles indiquées sur la plaque signalétique. Utilisez toujours une alimentation protégée par un dispositif différentiel à courant résiduel (DDR). Vérifiez que le type et le calibre de la rallonge électrique sont appropriés à votre outil ($\geq 1,5 \text{ mm}^2$). Utilisez une rallonge conçue spécialement pour un usage en extérieur.

Fonctionnement

Utilisation générale

1. Avant chaque utilisation, inspectez l'outil, son câble d'alimentation et sa fiche, ainsi que les accessoires pour vérifier qu'ils ne sont pas endommagés. N'utilisez pas l'outil lorsqu'il est endommagé ou s'il est usé.
2. Vérifiez soigneusement que l'accessoire de coupe et les autres accessoires sont correctement assemblés.
3. Poussez le produit vers l'avant en tenant son guidon. Maintenez le guidon au sec pour garantir une préhension sûre.
4. Veillez à ce que les ouïes de ventilation soient toujours propres et non obstruées. Nettoyez-les avec une brosse souple si besoin. Si les ouïes de ventilation sont bouchées, l'outil risque de surchauffer et d'être endommagé.
5. Éteignez immédiatement l'outil si vous êtes troublé par quelqu'un entrant dans l'aire de travail pendant que vous travaillez. Attendez l'arrêt complet de l'outil avant de regarder dans une autre direction.
6. Ne vous surmenez pas. Faites régulièrement des pauses pour vous assurer de rester concentré(e) sur le travail et conserver un contrôle total de l'outil.



AVERTISSEMENT ! Certains pays réglementent les heures et les jours d'autorisation d'utilisation des outils et définissent d'autres restrictions ! Demandez des informations à votre mairie et respectez les réglementations afin de protéger votre voisinage et d'éviter de commettre des infractions administratives !



AVERTISSEMENT ! N'utilisez jamais le produit sans son bac de ramassage et avec le déflecteur arrière relevé : risque de projection d'objets.

Régler la hauteur de coupe

1. Poussez la poignée de réglage en dehors de la partie crantée.
2. Déplacez la poignée vers le haut ou vers le bas sur la hauteur souhaitée (1-7).
3. Relâchez la poignée et laissez-la s'insérer dans le cran approprié.



Remarque :

Veillez toujours à ce que la poignée soit bien insérée dans un cran.

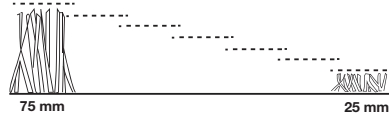
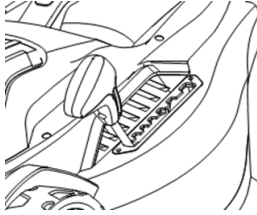

AVERTISSEMENT ! Pour garantir une utilisation sûre, le réglage de la hauteur de coupe se limite aux sept crans disponibles. Ne tentez pas de régler une hauteur dépassant ces crans.

Allumer et éteindre l'outil

1. Allumer l'outil

- Maintenez enfoncé le bouton situé sur le côté du bloc interrupteur.
- Tirez et maintenez la barre de contrôle du moteur vers le guidon. Une fois le moteur allumé, vous pouvez relâcher le bouton (1).

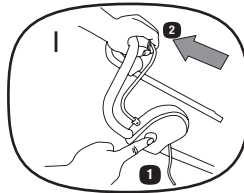

REMARQUE : Ne démarrez pas le moteur quand la tondeuse se trouve sur de l'herbe haute. Cela peut bloquer la lame et endommager le moteur.

2. Éteindre l'outil :

Relâchez le levier de démarrage/arrêt du moteur.

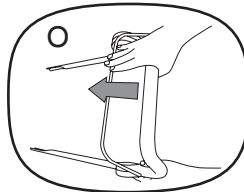

REMARQUE : Attendre l'arrêt complet de la lame avant d'intervenir sous le carter ou retourner la tondeuse

Broyer avec le kit mulching



REMARQUE : Le kit mulching est uniquement disponible avec le modèle INV E1637 P.

En mode mulching, l'herbe coupée n'est pas ramassée, mais laissée sur le gazon. L'herbe broyée nourrit le sol et l'empêche de s'assécher.

Pour un résultat optimal, il est conseillé de couper l'herbe de 2 cm environ régulièrement. Seuls les jeunes brins à la texture souple se décomposent rapidement.

Insérer le kit mulching (12)

1. Relevez le déflecteur arrière (3) et maintenez-le en position.
2. Retirez le bac de ramassage (9) si besoin.
3. Insérez le kit mulching (12) dans le canal d'éjection. Assurez-vous que les broches situées sous le kit mulching se verrouillent sur les encoches correspondantes sur le carter.

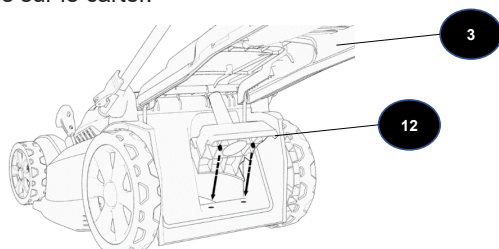

REMARQUE : si le kit mulching n'est pas verrouillé sur le canal d'éjection, cela peut endommager le kit et la lame de la tondeuse.

Retirer le kit mulching

1. Relevez le déflecteur arrière.
2. Tirez sur le kit mulching pour le libérer et l'extraire.



AVERTISSEMENT ! Risque de blessures !
Insérez/retirez le kit mulching uniquement lorsque le moteur est éteint et la lame complètement immobile.

Conseil de Tonte - Sens de tonte

Lorsque vous tondez votre gazon, veuillez suivre le sens de tonte suggéré ci-dessous. Vous éviterez ainsi d'entortiller la rallonge ou de rouler dessus.

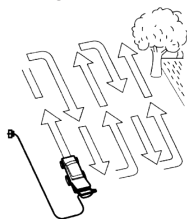

Indicateur de bac de ramassage plein

Tant qu'il reste de la place dans le bac de ramassage, le flux d'air poussera le clapet de l'indicateur qui restera ouvert.

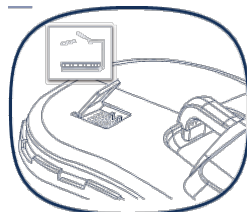

Une fois le bac de ramassage plein, l'air ne circule plus et le clapet de l'indicateur se referme.

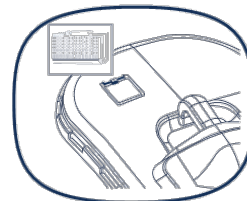

REMARQUE : L'utilisation avec un bac de ramassage plein réduit les performances du produit.

Éteignez le moteur et attendez que la lame se soit complètement arrêtée avant de retirer le bac de ramassage !

Après utilisation

1. Éteignez l'outil et laissez le refroidir.
2. Inspectez l'outil, nettoyez-le, puis rangez-le comme décrit ci-après.

Entretien



AVERTISSEMENT ! Pensez à toujours éteindre toujours l'outil, à le débrancher de l'alimentation électrique et à le laisser refroidir avant de l'inspecter, de l'entretenir ou de le nettoyer.

- Veillez à ce que le dessous du carter et l'accessoire de coupe restent propres et exempts de débris. Enlevez les herbes coupées de la bouche d'éjection.
- Inspectez régulièrement tous les écrous et boulons pour vérifier qu'ils sont serrés avant utilisation. Après une utilisation prolongée, notamment sur des sols sablonneux, l'accessoire de coupe s'use et perd partiellement sa forme d'origine. L'efficacité de coupe s'en trouve réduite et l'accessoire de coupe doit être changé.
- Lubrifiez la lame après chaque utilisation pour prolonger sa durée de vie et celle de l'outil. Appliquez de l'huile de machine légère sur le bord de la lame.



AVERTISSEMENT !
N'essayez pas d'effectuer des réparations et des travaux d'entretien autres que ceux décrits dans le mode d'emploi ! Toute autre manipulation doit être effectuée par un spécialiste qualifié !

Nettoyage général

1. Nettoyez l'outil avec un chiffon sec. Utilisez une brosse pour nettoyer les zones difficiles à atteindre.
2. Il est particulièrement important de nettoyer les ouïes de ventilation après chaque utilisation avec un chiffon et une brosse.
3. Éliminez les salissures tenaces avec de l'air comprimé (3 bars maximum).



REMARQUE :

N'utilisez pas de produits chimiques, alcalins ou abrasifs, ni de détergents ou de désinfectants agressifs pour nettoyer cet outil, car ils peuvent endommager ses surfaces.

4. Inspectez l'outil pour vérifier qu'il n'est ni endommagé ni usé. Réparez les dommages conformément aux instructions de ce manuel d'utilisation ou apportez l'outil dans un centre de réparation agréé avant de le réutiliser.

Pièces de rechange

Les pièces suivantes de cet outil peuvent être changées par le consommateur. Les pièces de rechange sont disponibles auprès d'un distributeur agréé ou via notre service client.

Référence	Désignation
SMV 1489201	Lame pour tondeuse INV E1334 P
SMV 1488214	Lame pour tondeuse INV E1637 P

Cet outil ne contient aucune autre pièce réparable par le consommateur. Contactez un centre de réparation agréé ou une personne de qualification similaire pour le faire réviser et réparer.

Remplacement de la lame et entretien du bac de ramassage

AVERTISSEMENT !

Portez des gants de sécurité quand vous travaillez sur l'accessoire de coupe ou près de lui ! Utilisez des ustensiles appropriés pour enlever les débris, par exemple une baguette en bois ! Jamais vos mains !

Utilisez toujours des pièces de rechange d'origine. Remplacez l'accessoire de coupe uniquement par une pièce identique portant le numéro mentionné ci-dessus. Ne fixez pas un autre type de dispositif de coupe !

Le remplacement des accessoires de coupe doit être effectué par un utilisateur expérimenté !

Le réusinage et l'affûtage des lames ne sont pas recommandés, sauf s'ils sont effectués par un service de réparation ou un spécialiste de qualification similaire !



Remplacement de la lame

1. Desserrez le boulon dans le sens inverse des aiguilles d'une montre en utilisant la clé appropriée et retirez-le en même temps que l'accessoire de coupe.
2. Remplacez l'accessoire de coupe par un neuf du même type.
3. Insérez l'accessoire de coupe sur la broche en veillant à correctement l'aligner. Serrez le boulon dans le sens des aiguilles d'une montre avec un couple compris entre 16-20 Nm pour garantir le fonctionnement sûr de votre outil.
4. Changez cet accessoire de coupe après 50 heures de tonte ou 2 ans d'utilisation, selon la condition se réalisant en premier. Si l'accessoire de coupe est fissuré ou endommagé, vous devez immédiatement le remplacer par un neuf.

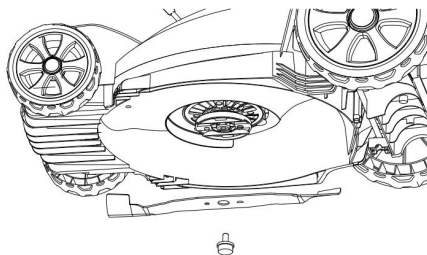

Entretien du bac de ramassage

1. Inspectez le bac de ramassage avant chaque utilisation. Ne l'utilisez pas s'il est endommagé.
2. Nettoyez le bac de ramassage après utilisation avec de l'eau et du savon doux.
3. Laissez le bac de ramassage sécher complètement avant de le ranger pour éviter les moisissures.

Rangement

Éteignez l'outil et débranchez-le de l'alimentation électrique.

Nettoyez l'outil comme décrit précédemment dans la partie ENTRETIEN.

Pour que le produit prenne moins de place une fois rangé, son guidon peut être replié. Dévissez les écrous à oreilles en tournant environ 6 fois.

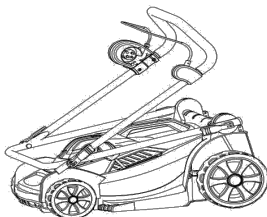

AVERTISSEMENT ! La barre supérieure du brancard se replie comme une paire de ciseaux. Veillez à ne pas vous pincer les doigts ou à bloquer le câble d'alimentation entre les tubes.

Nous recommandons d'utiliser l'emballage d'origine pour ranger l'outil ou de le couvrir avec une pièce de tissu ou un emballage approprié pour le protéger de la poussière.

Transport

1. Éteignez l'outil et débranchez-le de l'alimentation électrique.
2. Portez toujours l'outil par sa poignée.
3. Protégez l'outil de tout impact violent ou vibration forte pouvant se produire pendant son transport dans un véhicule.
4. Immobilisez l'outil pour éviter qu'il ne glisse ou ne tombe et pour éviter les dommages et les blessures.

Recyclage et mise au rebut

Le produit est fourni dans un emballage le protégeant des détériorations pendant son expédition. Conservez l'emballage tant que vous n'êtes pas sûr(e) que toutes les pièces ont été livrées et que le produit fonctionne correctement. Ensuite, recyclez l'emballage.



Les produits usagés sont potentiellement recyclables dans le cadre de la directive DEEE et ne doivent donc pas être jetés avec vos ordures ménagères.

Aidez-nous à protéger l'environnement et à préserver les ressources naturelles en apportant ce produit dans un centre de collecte spécifique (s'il y en a).

Caractéristiques Techniques

INV E1334 P

Général

- > Tension nominale : 230-240 V~, 50 Hz
- > Puissance absorbée nominale : 1300 W
- > Régime à vide nominal n_0 : 3500 min⁻¹
- > Largeur de coupe : 340 mm
- > Hauteur de coupe : 25-75 mm ; 7 niveaux
- > Capacité du bac de ramassage : 35 L
- > Classe de protection : II 
- > Indice de protection : IPX4
- > Poids : 13.3 kg environ

Valeurs du bruit

Valeurs du bruit

- > Niveau de pression acoustique L_{pA} : 85 dB(A)
- > Niveau de puissance acoustique L_{wA} : 95.9 dB(A)
- > Incertitude K : 3 dB(A)
- > Niveau de puissance acoustique garanti L_{wA} : 96 dB(A)

Taux de vibration

Taux de vibration

- > Vibrations mains-bras a_{hw} : <0.99 m/s²
- > Incertitude K : 1.5 m/s²

INV E1637 P

Général

- > Tension nominale : 230-240 V~, 50 Hz
- > Puissance absorbée nominale : 1600 W
- > Régime à vide nominal n_0 : 3500 min⁻¹
- > Largeur de coupe : 370 mm
- > Hauteur de coupe : 25-75 mm ; 7 niveaux
- > Capacité du bac de ramassage : 40 L
- > Classe de protection : II 
- > Indice de protection IPX4
- > Poids : 13kg environ

Valeurs du bruit

- > Niveau de pression acoustique L_{pA} : 85 dB(A)
- > Niveau de puissance acoustique L_{WA} : 95 dB(A)
- > Incertitude K : 3 dB(A)
- > Niveau de puissance acoustique garanti L_{WA} : 96 dB(A)

Taux de vibration

- > Vibrations mains-bras a_{hw} : <1.32m/s²
- > Incertitude K : 1.5 m/s²

Les valeurs du bruit ont été déterminées conformément au standard de test du bruit de la norme EN 60335-2-77, en utilisant les normes de base EN ISO 11201 et EN ISO 3744.

Le niveau d'intensité acoustique pour l'opérateur peut être supérieur à 80 dB(A) et il est nécessaire de prendre des mesures de protection auditive.

La valeur des vibrations déclarée a été mesurée selon une méthode de test standardisée (conforme à la norme EN 60335-2-77) et peut servir pour comparer les outils. La valeur des vibrations déclarée peut également servir pour effectuer une évaluation préliminaire de l'exposition.



AVERTISSEMENT ! La valeur des émissions vibratoires dépend de l'utilisation réelle de l'outil et peut différer de la valeur totale déclarée ! Prenez des mesures appropriées pour vous protéger de l'exposition aux vibrations ! Prenez en compte l'ensemble du processus de travail, y compris les moments où l'outil fonctionne à vide et ceux où il est éteint ! Les mesures appropriées comprennent entre autres l'entretien et la maintenance réguliers de l'outil et des accessoires de coupe, le maintien des mains au chaud, des pauses régulières et la planification appropriée du travail !

Dépannage

Les dysfonctionnements supposés sont souvent dus à des problèmes que l'utilisateur peut régler lui-même. Par conséquent, inspectez l'outil en vous reportant à cette partie. Dans la plupart des cas, le problème peut être résolu rapidement.



AVERTISSEMENT ! Effectuez uniquement les opérations décrites dans cette notice ! Si vous n'arrivez pas à régler le problème par vous-même, toutes les autres opérations d'inspection, d'entretien ou de réparation ne doivent être effectuées que par un centre de réparation agréé ou un spécialiste de qualification similaire !

Problème	Cause possible	Solution
1. L'appareil ne démarre pas	<ol style="list-style-type: none">1. Il n'est pas branché à une alimentation électrique2. Le câble d'alimentation ou la fiche est défectueux3. Autre dysfonctionnement électrique de l'outil4. Le bouton de déverrouillage n'est pas enfoncé	<ol style="list-style-type: none">1. Branchez l'outil à une alimentation électrique2. Faites réviser l'outil par un électricien spécialisé3. Faites réviser l'outil par un électricien spécialisé4. Enfoncez le bouton de déverrouillage avant d'appuyer sur le bouton de démarrage
2. L'outil n'atteint pas sa pleine puissance	<ol style="list-style-type: none">1. La rallonge électrique ne convient pas à un usage avec cet outil2. La tension de l'alimentation électrique (par exemple un générateur) est trop basse3. Les ouïes de ventilation sont bouchées	<ol style="list-style-type: none">1. Utilisez une rallonge électrique appropriée2. Branchez l'outil à une autre alimentation électrique3. Nettoyez les ouïes de ventilation
3. Le résultat n'est pas satisfaisant	<ol style="list-style-type: none">1. L'accessoire de coupe est usé2. Le matériau à couper dépasse la capacité de l'outil3. La hauteur de coupe est incorrecte4. Les roues ne sont pas toutes à la même hauteur	<ol style="list-style-type: none">1. Remplacez la pièce par une neuve2. Coupez uniquement des matériaux adaptés aux capacités de l'outil3. Réglez la hauteur de coupe4. Réglez toutes les roues sur la même hauteur

Garantie 5 Ans

Quelle est la garantie de mon produit ?

Le Client bénéficie d'une extension de la garantie légale (conformité et vices cachés) pendant la durée figurant sur l'emballage et / ou sur la notice. L'original du ticket de caisse, de la facture ou du bon de livraison en cas de vente à distance sera exigé comme preuve d'achat.

Que couvre la garantie ?

La garantie intervient dans le cadre d'un emploi normal du produit. Elle couvre donc les défauts imputables aux matériaux et les vices de fabrication.

La garantie ne couvre pas :

- Les défauts qui proviendraient du non-respect des prescriptions de transport et / ou d'entreposage et / ou d'installation,
- L'utilisation anormale ou non conforme des produits, le Vendeur invite, à cet égard, à consulter attentivement la notice d'emploi fournie avec les produits,
- Les opérations d'entretien courant (affûtage, nettoyage, etc.) n'entrent pas dans le cadre de la garantie commerciale - L'utilisation de produit d'entretien non conforme, se référer à la notice du produit - Le remplacement des consommables (batteries, etc.),
- Les éléments de certains produits soumis à une usure normale liée à leur utilisation (par exemple : lame, etc.),
- Les dommages dus à l'intervention d'un réparateur non agréé,
- Les dommages résultant d'une cause externe à l'appareil (par exemple, accident, choc, la foudre, d'une fluctuation de courant...)
- Tout matériel dont la plaque signalétique sera absente, détérioré ou illisible ne permettant pas son identification.

En cas de non prise en charge de la réparation dans la garantie, un devis pourra être établi, en cas de refus dudit devis par le Client, des frais d'expertise pourront vous être facturés. En cas d'accord sur le devis, un chèque libellé à l'ordre du Vendeur et correspondant au montant du devis, sera à faire parvenir au Vendeur.

En cas de demande abusive d'application de la garantie, le vendeur se réserve la faculté de facturer les frais de traitement à l'Acheteur.

Comment bénéficier de la garantie ?

Sur présentation de la preuve d'achat (ticket de caisse original ou facture originale), le magasin transmettra la demande du Client auprès du service SAV, pour réparation, échange ou autre (sous réserve d'acceptation du dossier après vérification de la cause du dommage).

Conformément à l'article L.217-16 du Code de la consommation, lorsque le Client demande au Vendeur, durant la garantie commerciale qui lui a été consentie lors de l'acquisition ou de la réparation d'un produit, une remise en état couverte par la garantie, toute période d'immobilisation d'au moins sept jours vient s'ajouter à la durée de la garantie qui reste à courir. Cette période court à compter de la demande d'intervention du Client ou de la mise à disposition pour réparation du bien en cause, si cette mise à disposition est postérieure à la demande d'intervention. Indépendamment de la présente garantie commerciale, le vendeur reste tenu de la garantie légale de conformité mentionnée aux articles L.217-4 à L. 217-12 et de celle relative aux défauts de la chose vendue, dans les conditions prévues aux articles 1641 à 1648 et 2232 du code civil.

Rappel :

Article L.217-4 du code de la consommation : Le vendeur livre un bien conforme au contrat et répond des défauts de conformité existant lors de la délivrance. Il répond également des défauts de conformité résultant de l'emballage, des instructions de montage ou de l'installation lorsque celle-ci a été mise à sa charge par le contrat ou a été réalisée sous sa responsabilité.

Article L.217-5 du code de la consommation : Le bien est conforme au contrat : 1° S'il est propre à l'usage habituellement attendu d'un bien semblable et, le cas échéant :- s'il correspond à la description donnée par le vendeur et possède les qualités que celui-ci a présentées à l'acheteur sous forme d'échantillon ou de modèle ;- s'il présente les qualités qu'un acheteur peut légitimement attendre eu égard aux déclarations publiques faites par le vendeur, par le producteur ou par son représentant, notamment dans la publicité ou l'étiquetage ; 2° Ou s'il présente les caractéristiques définies d'un commun accord par les parties ou est propre à tout usage spécial recherché par l'acheteur, porté à la connaissance du vendeur et que ce dernier a accepté.

Article L. 217-12 du code de la consommation : L'action résultant du défaut de conformité se prescrit par deux ans à compter de la délivrance du bien.

Article L.217-16 du code de la consommation : Lorsque l'acheteur demande au vendeur, pendant le cours de la garantie commerciale qui lui a été consentie lors de l'acquisition ou de la réparation d'un bien meuble, une remise en état couverte par la garantie, toute période d'immobilisation d'au moins sept jours vient s'ajouter à la durée de la garantie qui restait à courir. Cette période court à compter de la demande d'intervention de l'acheteur ou de la mise à disposition pour réparation du bien en cause, si cette mise à disposition est postérieure à la demande d'intervention.

Article 1641 du code civil : Le vendeur est tenu de la garantie à raison des défauts cachés de la chose vendue qui la rendent impropre à l'usage auquel on la destine, ou qui diminuent tellement cet usage que l'acheteur ne l'aurait pas acquise, ou n'en aurait donné qu'un moindre prix, s'il les avait connus.

Article 1648 du code civil alinéa 1 : L'action résultant des vices rédhibitoires doit être intentée par l'acquéreur dans un délai de deux ans à compter de la découverte du vice.

DÉCLARATION CE DE CONFORMITÉ

Nous,

Mr Bricolage SA
1 rue Montaigne
45380 La Chapelle Saint Mesmin
France

La personne autorisée à constituer le dossier technique : Dirk Wohlrab – Merotec GmbH

Déclarons que le produit

Tondeuse électrique poussée

No de modèle : INV E1334 P

Fonction : Tonte du gazon sur des parcelles engazonnées ou jardins d'agrément

Numéro de série: 184800001---250110000

Est conforme aux directives suivantes :

Directive Machines :	2006/42/CE
Directive CEM :	2014/30/CE
Directive Bruit :	2000/14/CE amendée par 2005/88/CE
Directive LdSD :	2011/65/UE

Ainsi qu'en conformité avec les normes suivantes :

EN60335-2-77:2010 EN60335-1:2012+A11+A13
EN62233:2008 EN55014-1: 2017 EN55014-1:2006+A1+A2 EN55014-2:2015
EN61000-3-2:2014 EN61000-3-3:2013 EN50581 :2012

Nous attestons de la conformité à la Directive 2000/14 amendée par 2005/88. Organisme notifié de la directive bruit : Société Nationale de Certification et d'Homologation NB0499, Procédure d'évaluation : réalisée conformément à la Directive 2000/14 et ses annexes

Niveau de pression acoustique mesuré L_{pA} : 85 dB(A), K=3 dB(A)

Niveau de puissance acoustique mesuré L_{wA} : 95.9 dB(A)

Niveau de puissance acoustique garanti L_{wA} : 96 dB(A)

Fait à La Chapelle Saint Mesmin, le
30 novembre 2018

Olivier Huber, Directeur des Achats



Mr Bricolage SA
1 rue Montaigne
45380 La Chapelle Saint Mesmin
France

DÉCLARATION CE DE CONFORMITÉ

Nous,

Mr Bricolage SA
1 rue Montaigne
45380 La Chapelle Saint Mesmin
France

La personne autorisée à constituer le dossier technique : Dirk Wohlrab – Merotec GmbH

Déclarons que le produit

Tondeuse électrique poussée

No de modèle : INV E1637 P

Fonction : Tonte du gazon sur des parcelles engazonnées ou jardins d'agrément

Numéro de série: 184800001---250110000

Est conforme aux directives suivantes :

Directive Machines :	2006/42/CE
Directive CEM :	2014/30/CE
Directive Bruit :	2000/14/CE amendée par 2005/88/CE
Directive LdSD :	2011/65/UE

Ainsi qu'en conformité avec les normes suivantes :

EN60335-2-77:2010 EN60335-1:2012+A11+A13
EN62233:2008 EN55014-1: 2017 EN55014-1:2006+A1+A2 EN55014-2:2015
EN61000-3-2:2014 EN61000-3-3:2013 EN50581 :2012

Nous attestons de la conformité à la Directive 2000/14 amendée par 2005/88. Organisme notifié de la directive bruit : Société Nationale de Certification et d'Homologation NB0499, Procédure d'évaluation : réalisée conformément à la Directive 2000/14 et ses annexes

Niveau de pression acoustique mesuré L_{pA} : 85 dB(A), K=3 dB(A)

Niveau de puissance acoustique mesuré L_{WA} : 95 dB(A)

Niveau de puissance acoustique garanti L_{WA} : 96 dB(A)

Fait à La Chapelle Saint Mesmin, le
30 novembre 2018

Olivier Huber, Directeur des Achats



Mr Bricolage SA
1 rue Montaigne
45380 La Chapelle Saint Mesmin
France

inventiv

SERVICE CONSOMMATEURS

1, rue Montaigne

45380 La Chapelle St Mesmin - France

09 70 82 04 12

Prix d'un appel local non surtaxé

contact@info-inventiv.com

inventiv



Translation from original instruction manual

Electric lawn mower

INV E1334 P

INV E1637 P

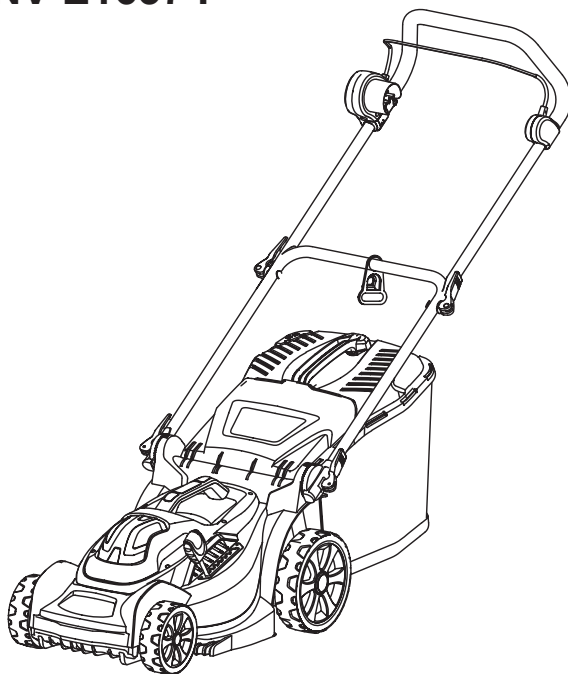

Important

Read the original instructions before use and keep consultation after use.



Contents

Safety Information	37
Description of symbols	45
Intended use	47
Box content	47
Assemble	50
Operation	52
Switching on	53
Switching off	53
Mowing directio	55
Maintenance	56
Storage	57
Recycling and disposal	58
Technical Data	59
Troubleshooting	61
Warranty	62
CE Declaration	63

Safety Information



WARNING! Read all safety warnings and all instructions. Failure to follow the warnings and instructions may result in electric shock, fire and/or serious injury. Carefully read the instructions for the safe operation of the machine. Save all warnings and instructions for future reference.

- 1. Children should be supervised to ensure that they do not play with the product.**
- 2. Cleaning and user maintenance shall not be made by children without supervision.**

**IMPORTANT
READ CAREFULLY BEFORE USE
KEEP FOR FUTURE REFERENCE**

Safe operating practices for electrically powered
lawnmower

Training

1. Read the instructions carefully. Be familiar with the controls and the correct use of the product.
2. Never allow children or people unfamiliar with these instructions to use the product. Local regulations can restrict the age of the operator.

3. Never operate the product while people, especially children, or pets are nearby.
4. Keep in mind that the operator or user is responsible for accidents or hazards occurring to other people or their property.

Preparation

1. While operating the product always wear substantial footwear and long trousers. Do not operate the product when barefoot or wearing open sandals. Avoid wearing clothing that is loose fitting or that has hanging cords or ties.
2. Thoroughly inspect the area where the product is to be used and remove all objects which can be thrown by the product.
3. Before using, always visually inspect to see that the blade, blade bolt and the blade assembly are not worn or damaged. Replace worn or damaged components in sets to preserve balance. Replace damaged or unreadable labels.
4. Before use check the supply and extension cord for signs of damage or aging. If the cord becomes damaged during use, disconnect the cord from the supply immediately. **DO NOT TOUCH THE CORD BEFORE DISCONNECTING THE SUPPLY.** Do not use the product if the cord is damaged or worn.

Operation

1. Operate the product only in daylight or in good artificial light.
2. Avoid operating the product in wet grass.
3. Always be sure of your footing on slopes.
4. Walk, never run.
5. Mow across the face of slopes, never up and down.
6. Exercise extreme caution when changing direction on slopes.
7. Do not mow excessively steep slopes.
8. Use extreme caution when reversing or pulling the product towards you.
9. Stop the blade(s) if the product has to be tilted for transportation when crossing surfaces other than grass, and when transporting the product to and from the area to be used.
10. Never operate the product with defective guards or shields, or without safety devices, for example deflectors and/or grass collector, in place.
11. Switch on the motor carefully according to instructions and with feet well away from the blade(s).
12. Do not tilt the product when switching on the motor, except if the product has to be tilted for starting. In this case, do not tilt it more than absolutely necessary and lift only the part, which is away from the operator.

13. Do not start the product when standing in front of the discharge opening.
14. Do not put hands or feet near or under rotating parts. Keep clear of the discharge opening at all times.
15. Do not transport the product while the power source is running.
16. Stop the product, and remove plug from the socket. Make sure that all moving parts have come to a complete stop
 - whenever you leave the product,
 - before clearing blockages or unclogging chute,
 - before checking, cleaning or working on the product,
 - after striking a foreign object. Inspect the product for damage and make repairs before restarting and operating the product;
17. If the product starts to vibrate abnormally (check immediately)
 - inspect for damage,
 - replace or repair any damaged parts,
 - check for and tighten any loose parts.

Maintenance and storage

1. Keep all nuts, bolts and screws tight to be sure the product is in safe working condition.

2. Check the grass collector frequently for wear or deterioration.
3. Be careful during adjustment of the product to prevent entrapment of the fingers between moving blades and fixed parts of the product.
4. Always allow the product to cool down before storing.
5. When servicing the blades be aware that, even though the power source is switched off, the blades can still be moved.
6. Replace worn or damaged parts for safety. Use only genuine replacement parts and accessories.

Repair

Repair your tool by an agent which authorised repair. The tool is constructed in accordance with the applicable safety regulations. In order to avoid danger, the equipment must be repaired by qualified technicians.

Use only accessories and parts designed only for this tool by the manufacturer. Do not comply with this requirement may result in personal injury.

Recommendation for class II products

The product should be supplied via a residual current device (RCD) with a tripping current of not more than 30 mA.

Vibration and noise reduction

To reduce the impact of noise and vibration emission, limit the time of operation, use low-vibration and low-noise operating modes as well as wear personal protective equipment.

Take the following points into account to minimize the vibration and noise exposure risks:

1. Only use the product as intended by its design and these instructions.
2. Ensure that the product is in good condition and well maintained.
3. Use correct cutting device for the product and ensure they in good condition.
4. Keep tight grip on the handles/gripping surface.
5. Maintain this product in accordance with these instructions and keep it well lubricated (where appropriate).
6. Plan your work schedule to spread any high vibration tool use across a longer period of time.

Emergency

Familiarise yourself with the use of this product by means of this instruction manual. Memorise the safety directions and follow them to the letter. This will help to prevent risks and hazards.

- 1. Always be alert when using this product, so that you can recognise and handle risks early.**

Fast intervention can prevent serious injury and damage to property.

- 2. Switch off and disconnect from the power supply if there is any malfunction.**

Have the product checked by a qualified specialist and repaired, if necessary, before you put it into operation again.

Residual risks

Even if you are operating this product in accordance with all the safety requirements, potential risks of injury and damage remain. The following dangers can arise in connection with the structure and design of this product:

1. Health defects resulting from vibration emission if the product is being used over long periods of time or not adequately managed and properly maintained.

2. Injuries and damage to property due to broken application tools or the sudden impact of hidden objects during use.
3. Danger of injury and property damage caused by flying objects.



WARNING!

This product produces an electromagnetic field during operation! This field may under some circumstances interfere with active or passive medical implants! To reduce the risk of serious or fatal injury, we recommend persons with medical implants to consult their doctor and the medical implant manufacturer before operating this product!

Description of symbols



Caution/Warning



Read operator's manual



Do not expose and operate the product to rain or wet conditions.



Working tool continues to rotate after the product is switched off. Wait until all machine components have completely stopped before touching the product.



Wear eye protection



Wear protective gloves



Wear respiratory protection

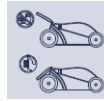

Never use mower unless the grass catcher or guard provided is in position.



There is a risk that some objects could be thrown out by the shredder. Keep bystanders away.



Beware of sharp blades. Blade continue to rotate after the motor is switched off. Remove plug from mains before maintenance or if cord is damaged.



Keep the supply flexible cord away from cutting means.



Wear hearing protection



Porter des chaussures antidérapantes et protectrices

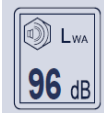

Guaranteed sound power level value in 96 dB(A)



The product complies with the applicable European directives and an evaluation method of conformity for these directives was done.



WEEE symbol. Waste electrical products should not be disposed of with household waste. Please recycle where facilities exist. Check with your local authority or retailer for recycling device.



This product is of protection class II. That means it is equipped with enhanced or double insulation.

Intended use

This electric lawnmower is intended for mowing lawns in domestic and hobby gardens, and for bagging, mulching, or discharging the cuttings.

This product is not to be used in wet weather conditions and may not be used to mow dry, wet or unusually high grass, e. g. pasture grass or for shredding leaves.

This product is intended for private domestic use only, not for any commercial trade use. It must not be used for any purposes other than those described.

Box content

1. Unpack all parts and lay them on a flat, stable surface.
2. Remove all packing materials and shipping devices if applicable.
3. Check that all the subsequently listed parts are complete and free of any damage. If you find that parts are missing or show damage do not use the product but contact your dealer. Using an incomplete or damaged product represents a hazard to people and property.
4. Ensure that you have all the accessories and tools needed for assembly and operation. This also includes suitable personal protective equipment.

Contenu de l'emballage

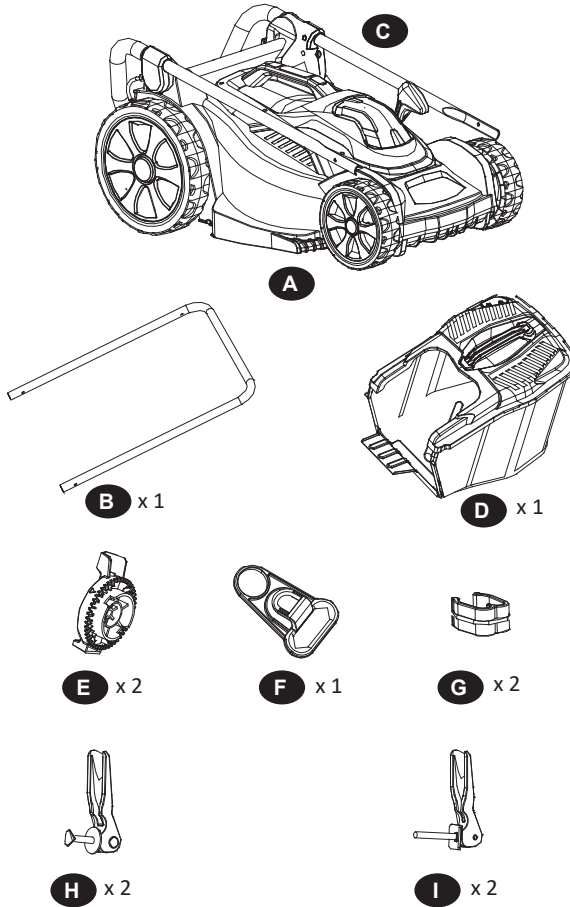

- A. Mower and upper handle
- B. Lower handle
- C. Upper handle
- D. Grass collection box
- E. Mounting bracket (x2)
- F. Cable strain relief
- G. Cable clip (x2)
- H. Screw with circular washer and nut with quick-release handle (x2)
- I. Screw with rectangular washer and quick-release handle (x2)

Parts Description

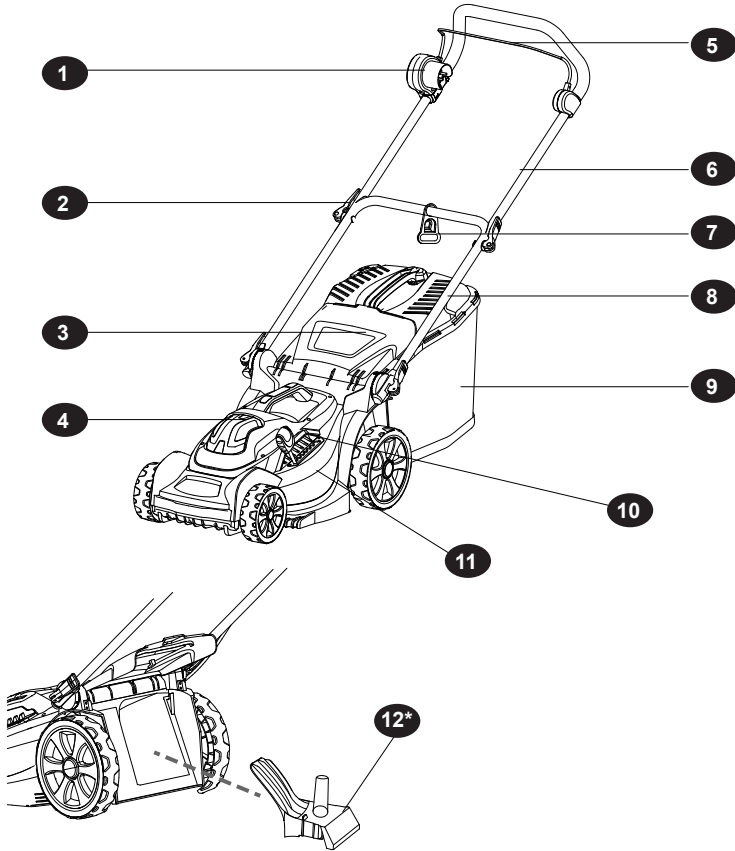

1. Switch box with appliance inlet
2. Quick release lock
3. Rear flap
4. Handle
5. Switch bar
6. Upper handle
7. Cord strain relief
8. Lower handle
9. Grass bag
10. Height adjustment handle
11. Deck
- 12*. Mulch kit

Assemble

1. Fix the cable retain relief

Slide the cable strain relief [F] over the lower handle's tube [B].

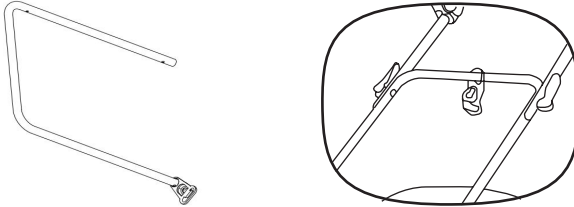

2. Handle assembly

- Insert each end of the lower handle [B] into a mounting bracket [E], making sure that the cogs point inwards. Slide the mounting bracket over their counterparts on the mower. Choose one of three positions for small, medium or tall users. Use the screws with rectangular washer [I] to fix the lower handle in place.
- Move the cable strain relief [F] to the middle of the lower handle's horizontal part [B]. For easy folding, guide the cable between motor and switch below (not above) the lower handle's horizontal part [B]. Clamp the upper handle [C] to the lower handle and fix it using the screws with circular washer [H]. Insert the screw from the inside and note the order: Handle, Washer, nut with quick-release handle. You can rotate release lock to adjust the tightness.

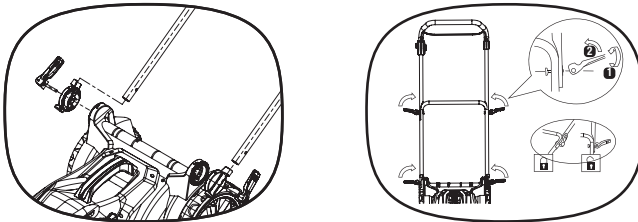

3. Fix the cable

Attach the cable to the handle with the provided cable clips [G].

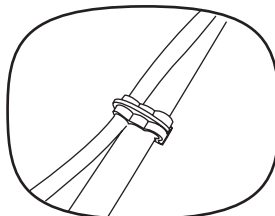

Assemble

4. Assembling and attaching the grass bag.

- a. Slide the plastic profiles over the metal frame. Make sure the profiles completely enclose the frame, lest they slide off during use.

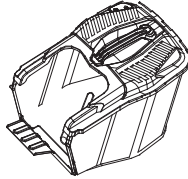

- b. Raise up the rear flap.
- c. Hang the collection bag on the hooks.

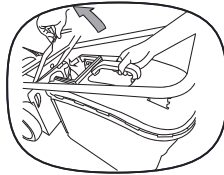

5. Connection to the power supply

Connect the extension cord to the appliance inlet on the switch box.

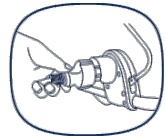

About 30 cm from the end, create a loop in the cable. Guide the loop through the oval hole of the cable strain relief, and over the hook. Carefully pull it tight.



Connect the plug to the power supply.

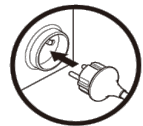

WARNING! Check the voltage and current! The voltage and current must comply with the information on the rating label. Always use a power supply protected by a residual-current-operated protective device (RCD). If using an extension cord, ensure it is of the proper size and type for your product ($\geq 1.5\text{mm}^2$). Use an extension cord specifically designed for outdoor use.

Operation

General Operation

1. Check the product, its power cord and plug as well as accessories for damage before each use. Do not use the product if it is damaged or shows wear.
2. Double-check that accessories and cutting device are properly fixed.
3. Push the product forward by its handle. Keep the handle dry to ensure safe support.
4. Ensure that the air vents are always unobstructed and clear. Clean them with a soft brush if necessary. Blocked air vents may lead to overheating and damage the product.
5. Switch the product off immediately if you are disturbed while working by other people entering the working area. Always let the product come to complete stop before averting.
6. Do not overwork yourself. Take regular breaks to ensure you can concentrate on the work and have full control over the product.



WARNING! In some countries regulations define at what time of the day and on what special days products are allowed to be used and what restrictions apply. Ask your community for detailed information and observe the regulations in order to preserve a peaceful neighbourhood and avoid committing administrative offences.



WARNING! Never use the product with the grass collection bag removed and the rear flap open – danger of flying objects.

Setting cutting height

1. Push the adjusting lever out of the toothed area
2. Move the lever up or down to the required height position (1-7)
3. Release the lever and let it slide back into the toothed area



Note:

Always ensure the lever locks back in its slot.

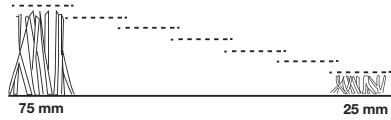
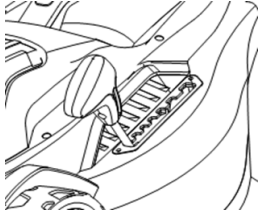

WARNING! To ensure safe operation the height adjustment of the handle is limited by the toothed area. To not attempt changing the height outside this range!

Switching on/off

1. Switching on:

- a. Press and hold the button at the side of the switch box.
- b. Pull and hold the switch bar towards the handle.
Once the motor is running, you can release the button (1)

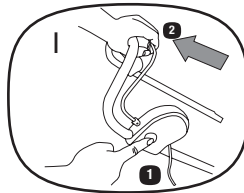

Switching off:

Release the switch bar.

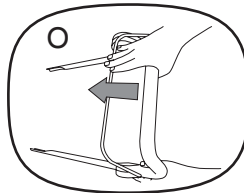

NOTE: The cutting device will continue to rotate for a short period after the product has been switched off.

Mulching with the mulch kit (optional)



NOTE: Mulching insert is only available for mower type INV E1637 P.

When mulching, the grass cuttings are not collected, but are left on the lawn. The grass mulch prevents the soil from drying out, and supplies it with nutrients.

The best results are obtained by cutting back regularly by about 2cm. Only young grass with a soft leaf texture decomposes quickly.

Inserting the mulch kit(12)



WARNING! Risk of injury!

Before inserting or removing the mulch kit, switch off the device, disconnect the power cable and wait until all mowing parts have come to a standstill.

1. Open the rear flap (3) and hold it in position.
2. Remove the grass bag (9) if necessary
3. Insert the mulch kit (12) into the rear discharge. Ensure the pins under the mulch kit snap into the respective cut-outs of the deck.

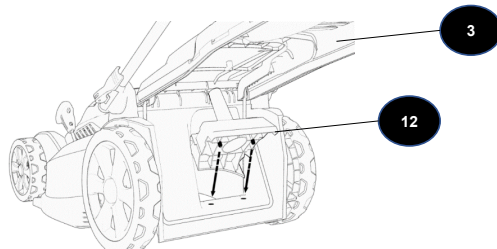

NOTE: If the mulch kit is not properly locked into position, both the mulch kit and the mower blade may be damaged.

Removing the mulch kit

1. Lift the rear flap
2. Lift the mulch kit to release and remove the mulching kit.

Mowing Tips

Mowing direction

When you begin to mow, please follow the arrow so that you can avoid twisting your extension cord or cut the cord.

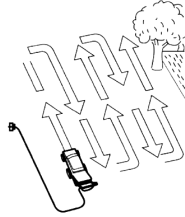

Grass bag full indicator

While there is free space remaining in the collection box, the airflow will push open the indicator.

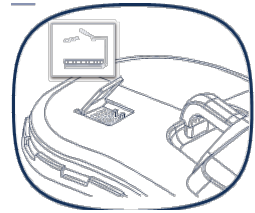

Once the collection box is full of grass, airflow will cease and the indicator will close.

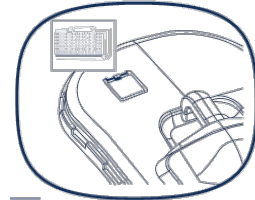

NOTE: A full grass bag will reduce the product's performance. Switch the motor off and wait that the blade has come to a complete stop before removing the grass bag!

After use

1. Turn off the tool and let it cool.
2. Inspect the tool, clean it, and then do the following.

Maintenance



WARNING! Always switch the product off, disconnect it from the power supply and let the product cool down before performing inspection, maintenance and cleaning works.

- Keep the underbody and cutting blade clean and free of debris. Remove clippings from the discharge chute.
- Check all nuts and bolts for tightness before operation. After prolonged use, especially in sandy soil conditions, the cutting blade will become worn and lose some of its original shape. The cutting efficiency will be reduced and the cutting blade should be replaced.
- Lubricate the cutting blade after each use to prolong the life span of the blade and product. Apply light machine oil along the edge of cutting blade.

Replace the cutting blade



WARNING!

Wear safety gloves when working on the cutting device and close to it! Use proper tools to remove debris, e. g. a wooden stick! Never use your bare hands!



Always use original spare parts for replacement. Only use original spare parts. Part number is SMV 1489201 (for INV E1334 P), and SMV 1488214 (for INV E1637 P). Do not attach any other type of cutting device!

The replacement of the cutting device should be done by an experienced user! Rework or sharpening blades is not recommended unless it is done by a repair service or a similarly qualified specialist!

1. Loosen the bolt anticlockwise using a suitable wrench and remove it together with cutting device
2. Replace the cutting device with a new one of the same type.
3. When re-attaching the cutting device onto the spindle, pay attention to correct

alignment. Tighten the bolt clockwise with 16-20 Nm to ensure safe operation of your product.

4. Replace this cutting device after 50 hours mowing or 2 years whichever is sooner regardless of condition. If the cutting device is cracked or damaged, immediately replace it with a new one.

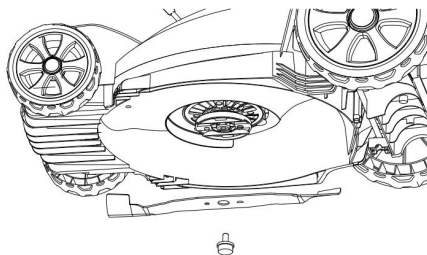

Repair

This product does not contain any parts that can be repaired by the consumer. Contact an authorized service centre or a similarly qualified person to have it checked and repaired.

Transportation

1. Switch the product off and disconnect from power supply.
2. Protect the product from any heavy impact or strong vibrations which may occur during transportation in vehicles.
3. Secure the product to prevent it from slipping or falling over.

Storage

Switch the product off and disconnect from power supply.

Clean the product as described above in MAINTENANCE chart.

To reduce storage space, the upper handle can be folded down, unscrew the wing nuts by approximately 6 full quick releases.

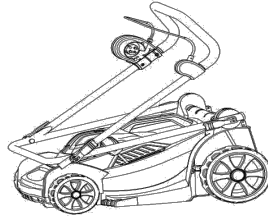
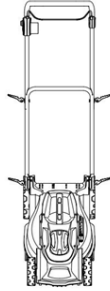

WARNING! Folding the handle is a scissor action. Make sure not to trap your fingers or the power cable between the tubes.

We recommend using the original package for storage or covering the product with a suitable cloth or enclosure to protect it against dust.

Recycling and Disposal

The product comes in a package that protects it against damage during shipping. Keep the package until you are sure that all parts have been delivered and the product is function properly. Recycle the package afterwards.



Old products are potentially recyclable under WEEE and do not, therefore, belong in your household rubbish. You are requested to assist us and our contribution to saving resources and protecting the environment by handing in this appliance at an equipped collection centre (if there is one available).

Technical Data

INV E1334 P

General

- > **Rated voltage:** 230 - 240 V~, 50 Hz
- > **Rated input:** 1300 W
- > **Rated no load speed n_0 :** 3500 min⁻¹
- > **Cutting width:** 340 mm
- > **Cutting height:** 25-75 mm; 7 levels
- > **Grass catcher volume:** 35 L
- > **Protection class:** II 
- > **Degree of protection** IPX4
- > **Weight:** approx. 13.3kg

Sound values

Sound values

- > **Sound pressure level L_{pA} :** 85 dB(A)
- > **Sound power level L_{WA} :** 95.9dB(A)
- > **Uncertainty K:** 3 dB(A)
- > **Guaranteed sound power level L_{WA} :** 96 dB(A)

Vibration values

Vibration values

- > **Hand arm vibration a_{hw} :** <0.99 m/s²
- > **Uncertainty K:** 1.5 m/s²

INV E1637

General

- > **Rated voltage:** 230 - 240 V~, 50 Hz
- > **Rated input:** 1600 W
- > **Rated no load speed n_0 :** 3500 min⁻¹
- > **Cutting width:** 370 mm
- > **Cutting height:** 25-75 mm; 7 levels
- > **Grass catcher volume:** 40 L
- > **Protection class:** II 
- > **Degree of protection** IPX4
- > **Weight:** approx. 13kg

Sound values

- > **Sound pressure level L_{pA} :** 85 dB(A)
- > **Sound power level L_{WA} :** 95 dB(A)
- > **Uncertainty K:** 3 dB(A)
- > **Guaranteed sound power level L_{WA} :** 96 dB(A)

Vibration values

- > **Hand arm vibration a_{hw} :** <1.32 m/s²
- > **Uncertainty K:** 1.5 m/s²

The sound values have been determined according to noise test code given in EN 60335-2-77, using the basic standards EN ISO 11201, ISO 11094 and EN ISO 3744. The sound intensity level for the operator may exceed 80 dB(A) and ear protection measures are necessary.

The declared vibration value has been measured in accordance with a standard test method (according to EN 60335-2-77) and may be used for comparing one product with another. The declared vibration value may also be used in a preliminary assessment of exposure.



WARNING! Depending on the actual use of the product the vibration values can differ from the declared total! Adopt proper measures to protect yourself against vibration exposures! Take the whole work process including times the product is running under no load or switched off into consideration!

Proper measures include among others regular maintenance and care of the product and cutting attachments, keeping hands warm, periodical breaks and proper planning of work processes!

Troubleshooting

Suspected malfunctions are often due to causes that the user can fix themselves. Therefore check the product using this section. In most cases the problem can be solved quickly.



WARNING! Only perform the steps described within these instructions! All further inspection, maintenance and repair work must be performed by an authorised service centre or a similarly qualified specialist if you cannot solve the problem yourself!

Problem	Possible cause	Solution
1. Product does not start	<ol style="list-style-type: none"> 1. Not connected to power supply 2. Power cord or plug is defective 3. Other electrical defect to the product 4. Lock-off button not pressed 	<ol style="list-style-type: none"> 1. Connect to power supply 2. Check by a specialist electrician. 3. Check by a specialist electrician 4. Press the lock-off button first, then the start lever
2. Product does not reach full power	<ol style="list-style-type: none"> 1. Extension cord not suitable for operation with this product 2. Power source (e.g. generator) has too low a voltage 3. Air vents are blocked 	<ol style="list-style-type: none"> 1. Use a suitable extension cord 2. Connect to another power source 3. Clean the air vents
3. Unsatisfactory result	<ol style="list-style-type: none"> 1. Cutting device is worn 2. Cutting material exceeds capacity 3. Cutting height is incorrect 4. Wheels on different height level 	<ol style="list-style-type: none"> 1. Replace with a new one 2. Only cut materials according to capacity of the product 3. Adjust cutting height 4. Adjust the wheels on the same height level

5-year warranty

What is the warranty on my product?

The Customer benefits from an extension of the legal warranty (compliance and hidden defects) for the duration appearing on the packaging and/or on the instructions. The original receipt, invoice or delivery slip in the case of online purchases will be required as proof of purchase.

What does the warranty cover?

The warranty is valid in the context of normal use of the product. It therefore covers defects attributable to materials and manufacturing defects.

The warranty does not cover:

- Defects resulting from non-compliance with the transport and/or storage and/or installation requirements,
- Abnormal or improper use of the products. In this respect, the Seller asks you to carefully consult the instructions for use supplied with the products,
- Routine maintenance operations (sharpening, cleaning, etc.) are not part of the commercial warranty - The use of non-compliant cleaning products; refer to the product manual - Replacement of consumables (batteries etc.),
- The parts of certain products subject to normal wear and tear related to their use (for example: blades etc.),
- Damage due to the intervention of an unauthorized repairer,
- Damage resulting from a cause external to the device (for example, an accident, impact, lightning, current fluctuation, etc.)
- Any equipment where the nameplate is missing, damaged or illegible, thereby rendering its identification impossible.

Should the product not be repaired under the warranty, an estimate can be provided. Should the Customer refuse this estimate, expert consultancy fees may be invoiced to you. If the quote is approved, a check made payable to the Seller and corresponding to the amount of the quote, will be sent to the Seller.

Should the warranty be improperly applied, the Seller reserves the right to charge the Buyer with the processing fees.

How do you make a claim under the warranty?

Upon presentation of the proof of purchase (original receipt or original invoice), the store will send the Customer's request to the After-Sales service for repair, exchange or other (subject to acceptance of the file after verification of the cause of the damage).

EC DECLARATION OF CONFORMITY

We,

Mr Bricolage SA
1 rue Montaigne
45380 La Chapelle Saint Mesmin
France

The person authorised to compile the technical file, Dirk Wohlrab - Merotec GmbH

Declare that the product

Electric Lawnmower

Model No: INV E1334 P

Function: Mowing lawn

Serial number: 184800001---250110000

Complies with the following directives:

EMC Directive: 2014/30/EC

Machinery Directive: 2006/42/EC

Noise Directive: 2000/14/EC amended by 2005/88/EC

RoHS Directive: 2011/65/EU

Standards conform to:

EN60335-2-77:2010 EN60335-1:2012+A11+A13

EN62233:2008 EN55014-1: 2017 EN55014-1:2006+A1+A2 EN55014-2:2015

EN61000-3-2:2014 EN61000-3-3:2013 EN50581 :2012

We additionally confirm the following in accordance with the 2000/14/EC amended by 2005/88/EC emissions guideline, Société Nationale de Certification et d'Homologation NB0499 Conformity Assessment Procedure as Per Annex VI,

INV E1334 P:

Measured sound pressure level L_{pA} : 85dB (A) , k=3dB (A)

Measured sound power level L_{WA} : 95.9 dB (A)

Guaranteed sound power level L_{WA} : 96 dB (A)

Fait à La Chapelle Saint Mesmin, le

30 novembre 2018

Olivier Huber, Directeur des Achats



Mr Bricolage SA
1 rue Montaigne
45380 La Chapelle Saint Mesmin
France

EC DECLARATION OF CONFORMITY

We,

Mr Bricolage SA
1 rue Montaigne
45380 La Chapelle Saint Mesmin
France

The person authorised to compile the technical file, Dirk Wohlrab - Merotec GmbH

Declare that the product

Electric Lawnmower
Model No: INV E1637 P

Function: Mowing lawn

Serial number: 184800001---250110000

Complies with the following directives:

EMC Directive: 2014/30/EC

Machinery Directive: 2006/42/EC

Noise Directive: 2000/14/EC amended by 2005/88/EC

RoHS Directive: 2011/65/EU

Standards conform to:

EN60335-2-77:2010 EN60335-1:2012+A11+A13

EN62233:2008 EN55014-1: 2017 EN55014-1:2006+A1+A2 EN55014-2:2015

EN61000-3-2:2014 EN61000-3-3:2013 EN50581 :2012

We additionally confirm the following in accordance with the 2000/14/EC amended by 2005/88/EC emissions guideline, Société Nationale de Certification et d'Homologation NB0499
Conformity Assessment Procedure as Per Annex VI,

INV E1637 P:

Measured sound pressure level L_{pA} : 85dB (A) , k=3dB (A)

Measured sound power level L_{WA} : 95 dB (A)

Guaranteed sound power level L_{WA} : 96 dB (A)

Fait à La Chapelle Saint Mesmin, le
30 novembre 2018

Olivier Huber, Directeur des Achats



Mr Bricolage SA
1 rue Montaigne
45380 La Chapelle Saint Mesmin
France

inventiv

SERVICE CONSOMMATEURS

1, rue Montaigne

45380 La Chapelle St Mesmin - France

09 70 82 04 12

Prix d'un appel local non surtaxé

contact@info-inventiv.com

inventiv



VERTALING VAN ORIGINELE GEBRUIKSAANWIJZING

Elektrische grasmaaier

INV E1334 P

INV E1637 P

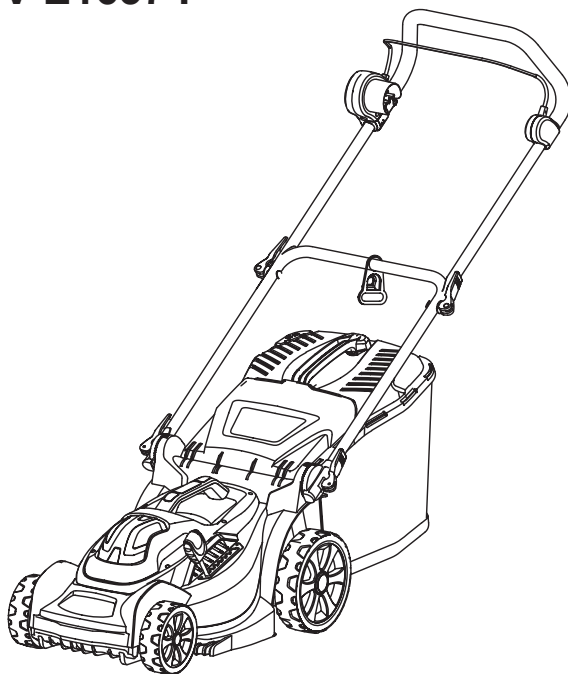

BELANGRIJK
LEES DEZE ORIGINELE GEBRUIKSAANWIJZING AANDACHTIG
DOOR VOOR GEBRUIK
TE BEWAREN VOOR LATERE RAADPLEGING

CE



Inhoudsopgave

Veiligheidsvoorschriften	68
Uitleg van de symbolen	77
Doelmatig gebruik	79
Inhoud van de verpakking	79
Montage	82
Werking	84
Het gereedschap inschakelen	85
Het gereedschap uitschakelen	85
Maaitips	87
Onderhoud	88
Opslag	90
Recycling en verwijdering	91
Technische gegevens	92
Probleemoplossing	94
Garantie	95
EG-conformiteitsverklaring	96

Veiligheidsvoorschriften



WAARSCHUWING! Lees alle waarschuwingen en instructies. Het negeren van de veiligheidsvoorschriften en gebruiksinstructies kan een elektrische schok, brand en/of ernstig letsel veroorzaken. Lees deze gebruiksaanwijzing zorgvuldig door voordat u dit gereedschap op een veilige manier gebruikt. Bewaar de gebruiksaanwijzing op een veilige plaats voor toekomstige raadpleging.

1. Houd toezicht over kinderen om ervoor te zorgen dat ze niet met het product spelen.
2. Kinderen mogen het apparaat niet reinigen of onderhouden.

BELANGRIJK
LEES DE GEBRUIKSAANWIJZING AANDACHTIG
DOOR VOOR GEBRUIK
TE BEWAREN VOOR LATERE RAADPLEGING

Gebruiksadviezen om de elektrische grasmaaier op een veilige manier te gebruiken

Vereist

1. Lees de gebruiksaanwijzing aandachtig door. Maak uzelf vertrouwd met de juiste bediening en gebruik van het apparaat.

2. Kinderen die deze gebruiksaanwijzing niet hebben doorgenomen, mogen dit gereedschap niet gebruiken. De lokale wetgeving kan een bepaalde minimum leeftijd van de bediener opgeven.
3. Gebruik het product nooit wanneer er zich personen, in het bijzonder kinderen, of huisdieren in de buurt bevinden.
4. **Opgelet!** De bediener of gebruiker is verantwoordelijk voor eventuele schade aan eigendommen of letsel aan derden.

Vorbereitung

1. Tijdens het gebruiken van het gereedschap, draag altijd stevige schoenen en een lange broek. Gebruik het gereedschap niet blootsvoets of wanneer u open sandalen draagt. Draag geen losse kleding of kleding die knopen of touwtjes bevat.
2. Controleer de zone waar het gereedschap gebruikt zal worden en verwijder alle voorwerpen die door het gereedschap kunnen worden weggeslingerd.
3. Voor gebruik, voer altijd een visuele inspectie uit om na te gaan of het mes, de mesbout en het snijmechanisme niet versleten of beschadigd zijn. Om een goed evenwicht van het gereedschap te behouden, vervang versleten of beschadigde onderdelen in hun geheel. Onleesbare of beschadigde etiketten moeten worden vervangen.

4. Voordat u het gereedschap inschakelt, controleer het snoer en het verlengsnoer op tekenen van schade of slijtage. Als het snoer tijdens het gebruik beschadigd raakt, ontkoppel het gereedschap onmiddellijk van de voeding. **HAAL EERST DE STEKKER UIT HET STOPCONTACT ALVORENS HET SNOER AAN TE RAKEN.** Gebruik het apparaat nooit als het snoer beschadigd of versleten is.

Algemene gebruiksvoorschriften

1. Gebruik het apparaat alleen bij daglicht of met voldoende kunstmatig licht.
2. Gebruik het gereedschap niet op nat gras.
3. Behoud een stabiele houding op een helling.
4. Altijd stappen, en nooit rennen.
5. Maai altijd evenwijdig met de helling, en nooit van boven naar onder.
6. Wees zeer voorzichtig wanneer u tijdens het maaien op een helling van richting verandert.
7. Maai niet op te steile hellingen.
8. Wees zeer voorzichtig wanneer u een halve draai maakt of het gereedschap naar u trekt.
9. Stop het mes wanneer u het gereedschap dient te kantelen om over een andere ondergrond, dan gras, te rijden of om het gereedschap naar de te maaien zone te brengen.

10. Gebruik de grasmaaier nooit als de beschermingen defect zijn of de veiligheidsvoorzieningen, zoals schermen en/of de opvangbak, niet aanwezig zijn.
11. Wees voorzichtig wanneer u de motor start, leef de instructies van de fabrikant na en houd uw voeten uit de buurt van het mes.
12. Kantel het gereedschap niet wanneer u de motor inschakelt, tenzij het gereedschap gekanteld dient te worden om te starten. Als dit het geval is, kantel het gereedschap zo weinig mogelijk en alleen in de richting van de bediener weg.
13. Schakel het gereedschap niet in wanneer u zich voor de uitwerpopening bevindt.
14. Plaats uw handen of voeten niet in de buurt van of onder de draaiende onderdelen. Sta nooit voor de uitwerpopening.
15. Draag of til het apparaat niet op terwijl de motor ingeschakeld is.
16. Schakel het gereedschap uit en haal de stekker uit het stopcontact. Zorg dat alle bewegende onderdelen tot een volledige stilstand zijn gekomen:
 - telkens u het gereedschap zonder toezicht achterlaat,
 - voordat u een verstopping verwijderd,
 - alvorens het gereedschap te controleren, schoon te maken of te onderhouden,
 - na het raken van een vreemd voorwerp.Controleer het gereedschap op schade en

voer de nodige reparaties uit voordat u het gereedschap opnieuw inschakelt en gebruikt.

17. Als het gereedschap abnormaal trilt (controleer het onmiddellijk):

- controleer het op schade,
- vervang of repareer de onderdelen die beschadigd zijn,
- controleer op loszittende onderdelen en maak ze vast.

Onderhoud en opslag

1. Controleer of alle moeren, bouten en schroeven goed vastgedraaid zijn om te waarborgen dat het apparaat zich in een goede en veilige staat bevindt.
2. Controleer regelmatig of de opvangbak niet beschadigd of versleten is.
3. Wees voorzichtig wanneer u het gereedschap instelt om te vermijden dat uw vingers tussen de bewegende en vaste onderdelen van het gereedschap vast komen te zitten.
4. Laat het gereedschap altijd afkoelen voordat u het opbergt.
5. Tijdens het onderhouden van de messen kunnen ze nog steeds ronddraaien, hoewel het gereedschap van de voeding is ontkoppeld.
6. Vervang versleten of beschadigde onderdelen

om een veilige werking te waarborgen.
Vervang onderdelen uitsluitend door originele reserveonderdelen en accessoires.

Reparatie

1. Laat uw gereedschap repareren door een erkende reparateur. Dit gereedschap is gemaakt overeenkomstig de geldende veiligheidsvoorschriften. Om elk gevaar te vermijden, laat het gereedschap alleen repareren door een vakman.
2. Gebruik alleen accessoires en onderdelen die door de fabrikant voor dit gereedschap zijn ontworpen. Het negeren van deze voorschrift kan letsel veroorzaken.

Aanbeveling voor producten van klasse II

Het gereedschap dient van stroom voorzien te worden via een differentieelschakelaar met een uitschakelstroom van maximum 30 mA.

Reductie van vibraties en lawaai

Om de impact van lawaai en vibraties te beperken, beperk de gebruiksduur, gebruik werkingsmodi die vibraties en lawaai beperken en draag persoonlijke beschermingsmiddelen.

Om het risico verbonden aan blootstelling aan vibraties en lawaai te minimaliseren, houd rekening met de volgende factoren:

1. Gebruik het gereedschap alleen zoals voorzien door zijn ontwerp en vermeld in deze gebruiksaanwijzing.
2. Houd het gereedschap in een goede staat en goed onderhouden.
3. Gebruik gepaste snij-accessoires met het gereedschap en zorg dat ze zich in een goede staat bevinden.
4. Pak de handgrepen/greepvlakken stevig vast.
5. Berg dit gereedschap op zoals vermeld in deze gebruiksaanwijzing en zorg dat het altijd goed gesmeerd is (indien van toepassing).
6. Als u werkt met een gereedschap die veel vibraties genereert, plan uw werk zodat u het over een langere periode kunt uitspreiden.

Noodsituaties

Lees deze gebruiksaanwijzing om uzelf met dit product vertrouwd te maken. Onthoud de waarschuwingen en veiligheidsvoorschriften en leef ze strikt na om elk risico en gevaar te vermijden.

- 1. Wees altijd voorzichtig tijdens het gebruiken van dit gereedschap om gevaren vroegtijdig op te merken en ze aldus te vermijden.**

Een snelle reactie kan lichamelijk letsel en schade aan eigendommen vermijden.

- 2. Als een storing optreedt, schakel het gereedschap uit en haal de stekker uit het stopcontact.**

Laat het gereedschap nazien, en indien nodig repareren door een vakbekwame technicus voordat u het opnieuw gebruikt.

Restrisico's

Zelfs al leeft u alle veiligheidsvoorschriften tijdens het gebruik van dit gereedschap na, risico op letsel of schade aan eigendommen kan nog steeds optreden. De volgende gevaren kunnen optreden door de constructie en het ontwerp van dit product:

1. Gezondheidsproblemen door afgifte van vibraties als het gereedschap gedurende een lange tijd wordt gebruikt of het niet juist wordt gebruikt of onderhouden.
2. Lichamelijk letsel en schade aan eigendommen door het breken van de snij-accessoires of een plotselinge impact met onzichtbare voorwerpen tijdens het gebruik.
3. Lichamelijk letsel en schade aan eigendommen door wegslingerende voorwerpen.



WAARSCHUWING!

Dit product genereert tijdens de werking een elektromagnetisch veld. In bepaalde omstandigheden kan dit magnetisch veld een negatieve impact op actieve of passieve medische implantaten hebben! Om het risico op ernstig letsel of de dood te beperken dienen personen met medische implantaten hun arts of de fabrikant van hun implantaat eerst te raadplegen voordat dit product gebruikt mag worden.

Uitleg van de symbolen



Opgelet/
Waarschuwing



Lees de
gebruiksaanwijzing

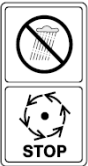

Gebruik het
gereedschap niet
in de regen.
Wacht tot alle
onderdelen van
het gereedschap
tot een volledige
stilstand zijn
gekomen voordat
u ze aanraakt.



Draag
oogbescherming



Draag
werkhandschoenen



Draag
ademhalingsbescherming

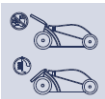

Gebruik de
grasmaaier
nooit zonder de
meegeleverde
opvangbak of
bescherming.



Voorwerpen
kunnen door het
gereedschap
worden
weggeslingerd.
Houd andere
personen uit de
buurt.



Wees voorzichtig
wanneer u de
scherpe messen
aanraakt. De
messen blijven
na uitschakeling
van de motor nog
even draaien.
Verwijder altijd de
stroomonderbreker
voordat u
onderhoud op
het gereedschap
uitvoert.



Houd het
snoer en het
verlengsnoer uit
de buurt van de
snij-accessoires.



Draag
gehoorbescherming



Draag slipvaste
veiligheidsschoenen



Gewaarborgd
geluidsvermogensniveau
van 96 dB(A)



Dit product is in
overeenstemming
met de geldende
Europese
richtlijnen en een
beoordeling van
de naleving en
deze richtlijnen
werd uitgevoerd



AEEA-symbool.
Gooi geen
gebruikte
elektrische
artikelen weg
met het huisvuil.
Lever ze in bij
een gepast
inzamelpunt om
ze te recyclen.
Voor meer
informatie over
recycling, neem
contact om met
uw gemeente of
handelaar



Dit product is van
beschermingsklasse
II. Dit betekent dat
het product van een
dubbele of versterkte
isolatie is voorzien.

Doelmatig gebruik

Deze elektrische grasmaaier is ontworpen voor het maaien van gras in een privétuin en voor het opvangen, fijnmalen of uitwerpen van gemaaid gras.

Gebruik dit product niet in de regen, voor het maaien van gedroogd, nat of zeer hoog gras, zoals weidegras, of het fijnmalen van bladeren.

Dit gereedschap is alleen bestemd voor huishoudelijk gebruik en mag niet worden gebruikt voor commerciële of industriële doeleinden.

De grasmaaier mag niet worden gebruikt:

- Voor het knippen van heesters, hagen of struiken
- Voor het knippen van klimplanten of het maaien van gras op een dak of in balkonbakken.
- Voor het fijnmalen van stukken van bomen of hagen
- Voor het nivelleren van de ondergrond

Gebruik de grasmaaier overeenkomstig deze gebruiksaanwijzing. Elk ander gebruik wordt als niet-conform beschouwd en kan letsel of schade aan eigendommen veroorzaken. De grasmaaier is geen speelgoed.

De fabrikant of de leverancier aanvaardt geen enkele aansprakelijkheid voor schade veroorzaakt door een niet-conform of onaangepast gebruik.

Inhoud van de verpakking

1. Haal alle onderdelen uit de verpakking en leg ze op een vlak en stabiel oppervlak open.
2. Verwijder alle verpakkings- en transportmateriaal (indien aanwezig).
3. Zorg dat alle hieronder vermelde onderdelen aanwezig zijn en in een goede staat zijn. Als er een onderdeel ontbreekt of beschadigd is, gebruik het gereedschap niet en neem contact op met de verkoper. Een onvolledig of beschadigd product gebruiken kan gevaar voor personen of eigendommen opleveren.
4. Controleer of u over alle accessoires en gereedschap beschikt die voor de montage en het gebruik nodig zijn. Dit omvat tevens persoonlijke beschermingsmiddelen.

Inhoud van de verpakking

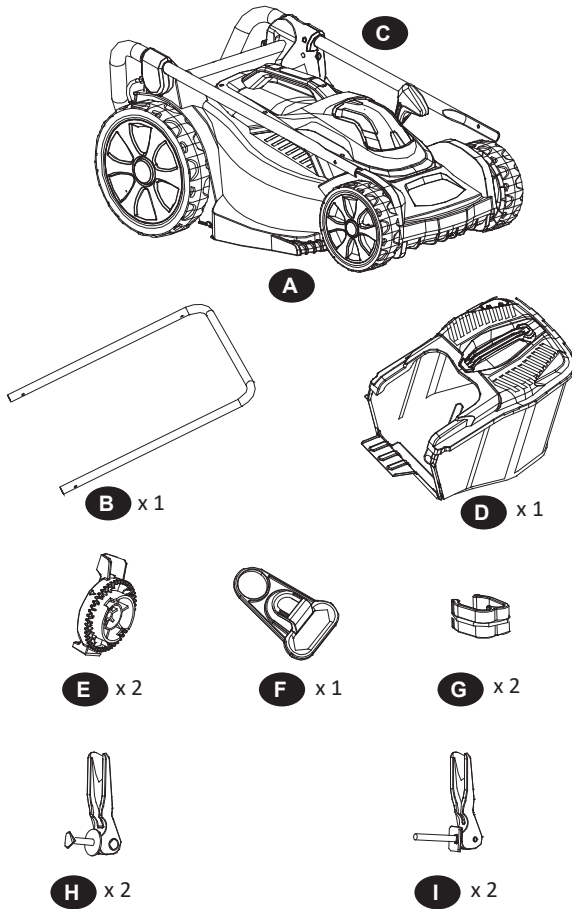

- A. Grasmaaier en bovenste handgreep
- B. Onderste handgreep
- C. Bovenste handgreep
- D. Opvangbak
- E. Bevestigingsbeugel (x 2)
- F. Kabelhouder
- G. Kabelklemmen (x 2)
- H. Schroef met ronde sluitring en moer met snelsluiting (x 2)
- I. Schroef met rechthoekige sluitring en snelsluiting (x 2)

Beschrijving van de onderdelen

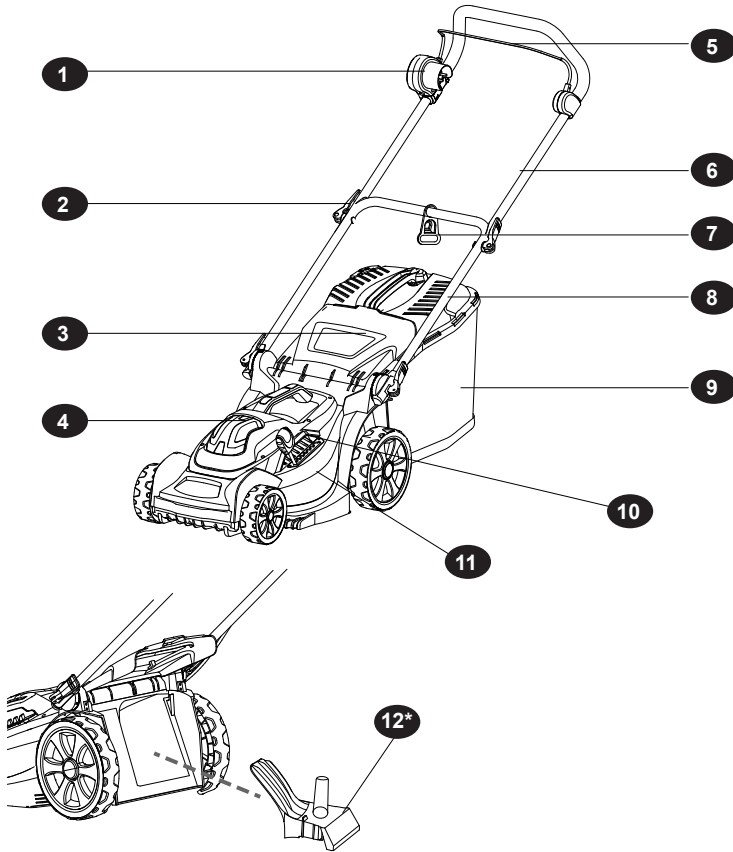

1. Eindschakelaar met ingangsaansluiting
2. Snelsluiting
3. Achterste scherm
4. Draaghandvat
5. Bedieningsstang voor motor
6. Bovenste handgreep
7. Snoerhouder
8. Onderste handgreep
9. Opvangbak
10. Regelknop voor hoogte
11. Maaikast
12. Mulchkit (Alleen voor model INV E1637P)

Montage

1. De snoerhouder aanbrengen

Schuif de snoerhouder (F) op de onderste handgreep (B).

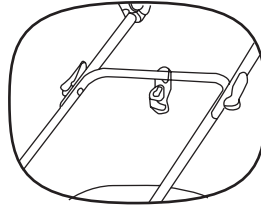
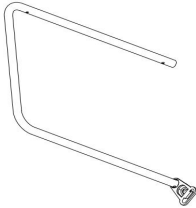

2. De handgreep in elkaar zetten

- Stop elk uiteinde van de onderste handgreep (B) in de bevestigingsbeugels (E). Zorg dat de tanden naar binnen zijn gericht. Breng de bevestigingsbeugels aan op de as van de grasmaaier. U kunt de hoogte van de handgreep op drie verschillende hoogtes instellen afhankelijk van de lengte van de gebruiker: laag, medium of hoog. Gebruik de schroeven met de rechthoekige sluitring (I) om de onderste handgreep (B) op de juiste positie vast te zetten.
- Breng de snoerhouder (F) naar het midden van de horizontale buis van de onderste handgreep (B). Om het vouwen eenvoudiger te maken, plaats het snoer tussen de motor en de knop onder (en niet boven) de horizontale buis van de onderste handgreep (B). Maak de bovenste handgreep (C) vast aan de onderste handgreep met behulp van de schroeven met ronde sluitring (H). Draai de schroef in en houd hierbij rekening met de juiste volgorde van de onderdelen: stang, sluitring, moer met snelsluiting. Draai de snelsluiting (H) om de sluitingsgraad te regelen.

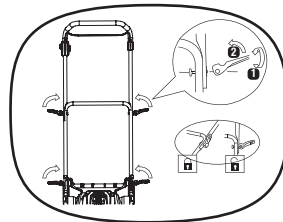
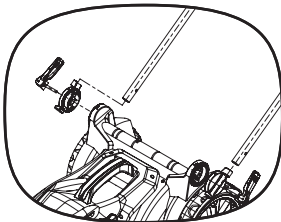

3. De kabelklemmen vastmaken

Maak de kabel aan de handgreep vast met behulp van de meegeleverde kabelklemmen (G).

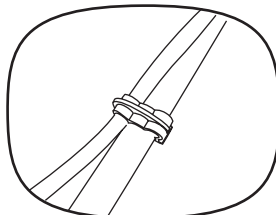

Montage

4. De opvangbak in elkaar zetten en aanbrengen

- Schuif de kunststof zijden over het metalen frame. Zorg dat de zijden helemaal op het frame worden aangebracht om te vermijden dat ze tijdens het gebruik niet schuiven.

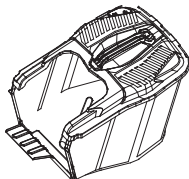

- Breng het achterste scherm met één hand omhoog en haak de opvangbak vast.
- Laat het achterste scherm los om de opvangbak op zijn plaats vast te zetten.

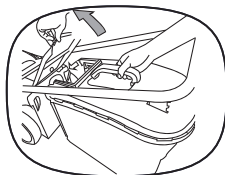

5. Het gereedschap op de voeding aansluiten

Sluit het verlengsnoer aan op de ingangsaansluiting van de eindschakelaar.

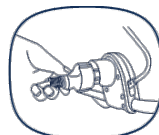

Maak een lus op circa 30 cm van het uiteinde van het snoer. Stop de lus in de ovale gleuf van de snoerhouder en boven de haak. Trek lichtjes aan het snoer om het in de juiste positie vast te zetten.



Steek de stekker van het verlengsnoer in een stopcontact.

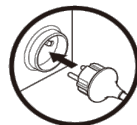

WAARSCHUWING! Controleer de spanning en het vermogen! De spanning en het vermogen moeten overeenstemmen met de gegevens die op het typeplaatje zijn vermeld. Gebruik altijd een voedingsbron dat is beveiligd door middel van een circuitonderbreker (RCD). Controleer of het type en de diameter van het verlengsnoer voor uw gereedschap gepast zijn ($\geq 1,5 \text{ mm}^2$). Gebruik een verlengsnoer specifiek voor gebruik buitenshuis.

Werking

Algemeen gebruik

1. Voor elk gebruik, controleer het gereedschap, het snoer en de stekker en alle accessoires op schade. Gebruik het gereedschap niet als het beschadigd of versleten is.
2. Controleer grondig of het snij-accessoire en de andere accessoires juist zijn aangebracht.
3. Duw het product naar voren terwijl u de handgreep vasthoudt. Houd de handgreep droog om een goede grip te waarborgen.
4. Zorg dat de ventilatieopeningen altijd schoon en vrij zijn. Indien nodig, maak ze schoon met een zachte borstel. Als de ventilatieopeningen verstopt zijn, kan het gereedschap oververhitten en beschadigd raken.
5. Schakel het gereedschap onmiddellijk uit als er tijdens het maaien een persoon de maaizone betreedt. Wacht totdat het gereedschap tot een volledige stilstand is gekomen voordat u in een andere richting kijkt.
6. Werk niet te lang. Las regelmatig een pauze in zodat u tijdens het gebruiken van het gereedschap geconcentreerd blijft en volledig controle over het gereedschap behoudt.



WAARSCHUWING! In bepaalde landen zijn de uren en dagen van het gebruik van het gereedschap en andere beperkingen door de wet opgelegd. Neem contact op met uw gemeente en leef de wetgeving na om de rust van uw burens niet te verstoren en overtredingen te vermijden.



WAARSCHUWING! Gebruik het product nooit zonder opvangbak en met het achterste scherm omhoog: risico op wegslingerende voorwerpen.

De maaihoogte afstellen

1. Duw de regelknop uit de inkeping.
2. Breng de regelknop omhoog of omlaag naar de gewenste hoogte (1-7).
3. Laat de regelknop los en breng ze in de gewenste inkeping aan.



Opmerking:

Zorg ervoor dat de regelknop juist in een inkeping is aangebracht.

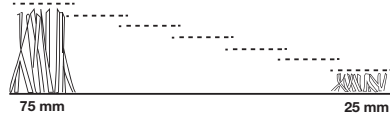
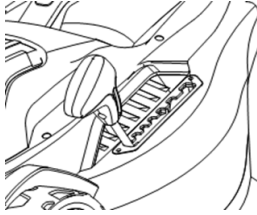

WAARSCHUWING! Voor een veilig gebruik is de regelknop van de maaihoogte beperkt tot 7 beschikbare inkepingen. Stel de maaihoogte niet in buiten deze inkepingen.

Het gereedschap in- en uitschakelen

1. Het gereedschap inschakelen

- Houd de knop aan de zijkant van de eindschakelaar ingedrukt.
- Trek en houd de bedieningsstang voor motor tegen de handgreep. Wanneer de motor draait, kunt u de knop (1) loslaten.

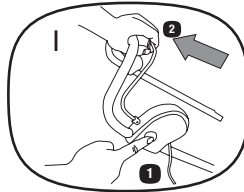

OPMERKING: Start de motor niet wanneer de grasmaaier op hoog gras staat. Het mes kan vast komen te zitten en de motor kan schade oplopen.

2. Het gereedschap uitschakelen:

Laat de bedieningsstang voor motor los.

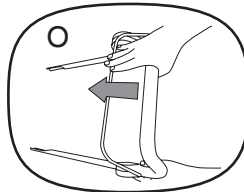

OPMERKING: Wacht totdat het mes tot een volledige stilstand is gekomen voordat u onder de carter werkzaamheden uitvoert of de grasmaaier omdraait.

Fijnmalen met de mulchkit



OPMERKING: De mulchkit is alleen beschikbaar voor het model INV E1637 P.

In de mulchmodus wordt het gemaaide gras niet opgevangen, maar blijft het achter op het gazon. Het fijngemalen gras voedt de grond en vermijdt uitdroging.

Voor het beste resultaat wordt het aanbevolen om gras van circa 2 cm regelmatig te maaien. Alleen jonge en zachte grassprietten ontbinden snel.

Breng de mulchkit (12) aan

1. Breng het achterste scherm (3) omhoog en houd het in positie.
2. Haal de opvangbak(9) uit, indien nodig.
3. Stop de mulchkit (12) in de uitwerpopening. Zorg dat de pennen aan de onderkant van de mulchkit op de overeenkomstige inkepingen van de carter worden vastgezet.

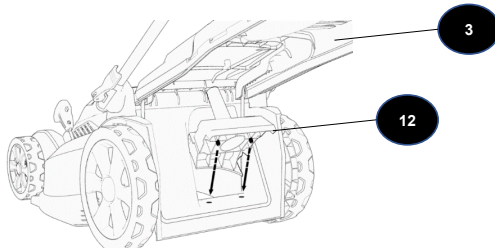

OPMERKING: Als de mulchkit niet op de uitwerpopening wordt vastgezet, kan de kit en het mes van de grasmaaier worden beschadigd.

De mulchkit verwijderen

1. Breng het achterste scherm omhoog.
2. Trek aan de mulchkit om het los te maken en te verwijderen.



WAARSCHUWING! Risico op letsel!
Installeer/verwijder de mulchkit alleen wanneer de motor niet draait en het mes niet ronddraait.

Maaitip - Maairichting

Tijdens het maaien van uw gazon, volg altijd de aanbevolen maairichting zoals hieronder aangegeven. Het snoer kan dan niet verstrikt raken of u vermijdt dat u over het snoer rijdt.

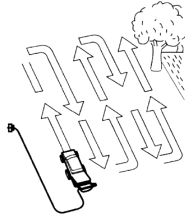

Indicator voor volle opvangbak

Zolang er nog plaats in de opvangbak is, duwt de luchtstroom op het klepje van de indicator dat open blijft.

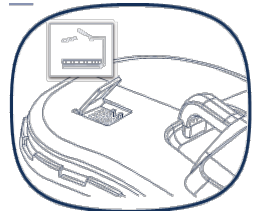

Zodra de opvangbak vol raakt, circuleert er niet langer lucht en sluit het klepje van de indicator.

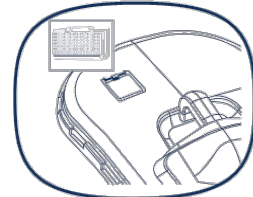

OPMERKING: De grasmaaier met een volle opvangbak gebruiken leidt tot lagere maaiprestaties.

Schakel de motor uit en wacht totdat het mes tot een volledige stilstand is gekomen alvorens de opvangbak te verwijderen!

Na gebruik

1. Schakel het gereedschap uit en laat het afkoelen.
2. Inspecteer het gereedschap, reinig het en berg het vervolgens op zoals hierna beschreven.

Onderhoud



WAARSCHUWING! Schakel altijd het gereedschap uit, haal de stekker uit het stopcontact en laat het gereedschap afkoelen voordat u het controleert, onderhoudt of reinigt.

- Controleer of de onderkant van de carter en snij-accessoire schoon en vrij van vuil zijn. Verwijder het gemaaid gras uit de uitwerpopening.
- Controleer regelmatig alle moeren en bouten of ze goed zijn vastgedraaid. Na een langdurig gebruik, in het bijzonder op een zanderige ondergrond, verslijt het snij-accessoire en verliest het gedeeltelijk zijn originele vorm. De maaiprestaties zullen in dit geval lager zijn en het snij-accessoire zal moeten worden vervangen.
- Smeer het mes na elk gebruik voor een langere levensduur van het mes en het gereedschap. Breng lichte machine-olie op de rand van het mes aan.



WAARSCHUWING! Voer alleen de reparatie- en onderhoudswerkzaamheden uit die in deze gebruiksaanwijzing zijn vermeld. Alle andere handelingen moeten door een vakman worden uitgevoerd!

Algemene reiniging

1. Maak het gereedschap schoon met een droge doek. Maak de moeilijk te bereiken zones schoon met behulp van een borstel.
2. Het is belangrijk om de ventilatieopeningen na elk gebruik schoon te maken met een doek en een borstel.
3. Verwijder hardnekkig vuil met perslucht (maximum 3 bar).



Opmerking:

Maak het gereedschap niet schoon met chemische of alkalische reinigingsmiddelen of andere agressieve detergents of ontsmettingsmiddelen om schade aan de buitenkant te vermijden.

4. Controleer het gereedschap regelmatig op schade en slijtage. Repareer de schade overeenkomstig de instructies in deze gebruikershandleiding of breng het gereedschap naar een erkend servicecentrum voordat u het opnieuw gebruikt.

Reserveonderdelen

De volgende onderdelen van het gereedschap kunnen door de consument worden vervangen. De reserveonderdelen zijn beschikbaar bij een erkende verdeler of via onze klantenservice.

Référence	Désignation
SMV 1489201	Lame pour tondeuse INV E1334 P
SMV 1488214	Lame pour tondeuse INV E1637 P

Dit gereedschap bevat geen onderdelen die door de consument gerepareerd kunnen worden. Neem contact op met een erkend servicecentrum of een gelijksoortige vakman om het te laten nazien en repareren

Het mes vervangen en de opvangbak onderhouden

WAARSCHUWING!

Draag veiligheidshandschoenen wanneer u op of in de buurt van het snij-accessoire werkzaamheden uitvoert! Gebruik het gepaste gerei om vuil te verwijderen, bijv. een houten stok! Gebruik nooit uw handen!

Gebruik alleen originele reserveonderdelen. Vervang het snij-accessoire alleen door een identiek onderdeel dat hetzelfde nummer als hierboven vermeld draagt. Maak geen andere soort van snij-instrument vast!

Het vervangen van het snij-accessoire mag alleen door een ervaren gebruiker worden uitgevoerd

Het machinaal bewerken en slijpen van messen worden niet aanbevolen, tenzij deze door een erkend servicecentrum of een gelijksoortige vakman zijn uitgevoerd.



Het mes vervangen

1. Draai de bout tegen de klok in los met behulp van een gepaste moersleutel en verwijder het snij-accessoire.
2. Vervang het snij-accessoire door een nieuwe van hetzelfde type.
3. Breng het snij-accessoire aan op de pin en controleer of deze juist is uitgelijnd. Draai de bout met de klok mee tot een aandraaimoment tussen 16-20 Nm vast om een veilig gebruik van uw gereedschap te waarborgen.
4. Vervang dit snij-accessoire na 50 maai-uren of na 2 jaar van gebruik, naargelang wat zich het eerste voordoet. Als het snij-accessoire gebroken of beschadigd is, vervang het onmiddellijk door een nieuwe.

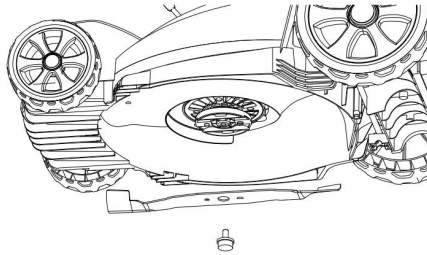

De opvangbak onderhouden

1. Controleer de opvangbak na elk gebruik. Gebruik het niet als het beschadigd is.
2. Maak de opvangbak schoon na elk gebruik met water en milde zeep.
3. Laat de opvangbak volledig drogen voordat u het opbergt om schimmelvorming te vermijden.

Opslag

Schakel het gereedschap uit en haal de stekker uit het stopcontact

Maak het gereedschap schoon zoals reeds beschreven in de sectie ONDERHOUD.

U kunt de handgreep dichtvouwen zodat het tijdens de opslag minder ruimte inneemt. Draai de vleugelmoeren ongeveer 6 omwentelingen los.

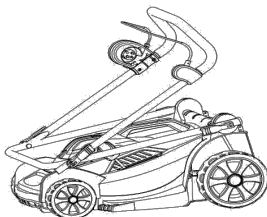
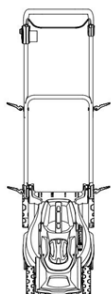

WAARSCHUWING! De bovenste handgreep kan worden dichtgevouwen zoals een schaar. Zorg dat uw vingers of het snoer niet tussen de buizen komen vast te zitten.

Wij raden u aan om het gereedschap op te bergen in zijn originele verpakking of het af te dekken met een gepaste doek om het tegen stof te beschermen.

Transport

1. Schakel het gereedschap uit en haal de stekker uit het stopcontact
2. Draag het gereedschap altijd bij het draaghandvat.
3. Bescherm het gereedschap tegen een hevige impact of felle vibratie die zich tijdens het transporteren in een voertuig kan voordoen.
4. Zet het gereedschap vast om het schuiven of vallen, en daaruit vloeiende schade of letsel, te vermijden.

Recyclage en verwijdering

Het product wordt geleverd in een verpakking die schade tijdens het transport vermijdt. Bewaar de verpakking tot u er zeker van bent dat alle onderdelen zijn geleverd en het product juist werkt. Recycle vervolgens de verpakking.



Afgedankte producten zijn mogelijk recyclebaar in het kader van de AEEA-richtlijnen en mogen dus niet met uw huisvuil worden weggegooid.

Draag bij tot de bescherming van het milieu en het behoud van onze natuurlijke rijkdommen door dit product naar een gepast inzamelpunt (indien aanwezig) te brengen.

Technische gegevens

INV E1334 P

Algemeen	V230-240 V~, 50 Hz
> Nominale spanning:	1300 W
> Nominaal opgenomen vermogen:	3500 min ⁻¹
> Nominaal nullasttoerental n₀:	340 mm
> Maai breedte:	25 -75 mm; 7 standen
> Maai hoogte:	35 L
> Inhoud van opvangbak:	II 
> Beschermingsklasse:	IPX4
> Beschermingsgraad	Ca. 13.3 kg
> Gewicht:	
Geluidswaarden	85 dB(A)
> Geluidsdruk niveau L_{pA}	95.9 dB(A)
> Geluidsvermogensniveau L_{WA}	3 dB(A)
> Onzekerheid K:	96 dB(A)
> Gewaarborgd geluidsvermogensniveau L_{WA}:	
Vibratiewaarde	<0.99 m/s ²
> Hand-arm vibraties a_{hw}:	1.5 m/s ²
> Onzekerheid K:	

INV E1637 P

Algemeen

> Nominale spanning:	230-240 V~, 50 Hz
> Nominaal opgenomen vermogen:	1600 W
> Nominaal nullasttoerental n_0 :	3500 min ⁻¹
> Maai breedte:	370 mm
> Maai hoogte:	25-75 mm ; 7 niveaus
> Inhoud van opvangbak:	40 L
> Beschermingsklasse:	II 
> Beschermingsgraad:	IPX4
> Gewicht:	13kg environ

Geluidswaarden

> Geluidsdrukniveau L_{pA}	85 dB(A)
> Geluidsvermogensniveau L_{WA}	95 dB(A)
> Onzekerheid K:	3 dB(A)
> Gewaarborgd geluidsvermogensniveau L_{WA} :	96 dB(A)

Vibratiewaarde

> Hand-arm vibraties a_{hw} :	<1.32m/s ²
> Onzekerheid K:	1.5 m/s ²

De lawaaiwaarden werden bepaald overeenkomstig de richtlijn inzake het testen van lawaai van de norm EN 60335-2-77, en door gebruik te maken van de basisnormen EN ISO 11201 en EN ISO 3744.

Het akoestisch intensiteitsniveau voor de bediener kan echter hoger dan 80 dB(A) zijn en het nemen van passende maatregelen voor het beschermen van het gehoor is dus nodig.

De opgegeven trillingswaarde werd gemeten overeenkomstig een standaard testmethode (conform norm EN 60335-2-77) en kan worden gebruikt om een gereedschap met een ander gereedschap te vergelijken. De opgegeven totale trillingswaarde kan ook worden gebruikt in een eerste beoordeling op blootstelling.



WAARSCHUWING! Naargelang het gebruik van het gereedschap, kan de werkelijke blootstelling aan trillingen tijdens het gebruik van het gereedschap verschillend zijn van de opgegeven waarde. Neem passende maatregelen om u tegen blootstelling aan vibraties te beschermen! Houd rekening met het volledig werkproces, waaronder de momenten waarop het gereedschap stationair draait of uitgeschakeld is! Onder juiste maatregelen verstaan we o.a. het regelmatig laten onderhouden van het product en de snij-accessoires, ervoor zorgen dat u warme handen hebt tijdens het bedienen van het apparaat, u regelmatig een pauze inlast en u het werkproces op een goede manier indeelt!

Probleemoplossing

De storingen die optreden zijn vaak te wijten aan problemen die de gebruiker zelf kan oplossen. Controleer dus eerst het gereedschap en raadpleeg de onderstaande sectie. In de meeste gevallen kan het probleem snel worden opgelost.



WAARSCHUWING! Voer alleen de handelingen uit die in deze gebruiksaanwijzing zijn vermeld! Als u het probleem zelf niet kunt oplossen, alle andere inspectie-, onderhouds- of reparatiewerkzaamheden mogen alleen worden uitgevoerd door een erkend servicecentrum of een gelijksoortige vakman.

Probleem	Mogelijke oorzaak	Oplossing
1. Het gereedschap werkt niet	<ol style="list-style-type: none">1. De stekker zit niet in het stopcontact2. Het snoer of de stekker is defect3. Andere elektrische storing aan het gereedschap4. De ontgrendelingsknop is niet ingedrukt	<ol style="list-style-type: none">1. Steek de stekker in het stopcontact2. Laat het gereedschap nazien door een bekwame elektricien3. Laat het gereedschap nazien door een bekwame elektricien4. Druk de ontgrendelingsknop in voordat u op de startknop drukt
2. Het gereedschap bereikt het volle vermogen niet	<ol style="list-style-type: none">1. Het verlengsnoer is niet geschikt voor gebruik met dit gereedschap2. De spanning van de voedingsbron (bijv. een generator) is te laag3. De ventilatieopeningen zijn verstopt	<ol style="list-style-type: none">1. Gebruik een gepast verlengsnoer2. Sluit het gereedschap aan op een andere voedingsbron3. Maak de ventilatieopeningen schoon
3. Het resultaat is onvoldoende	<ol style="list-style-type: none">1. Het snij-accessoire is versleten2. Het te maaien materiaal overschrijdt de capaciteit van het gereedschap3. De maaihoogte is verkeerd4. De wielen zijn allemaal op dezelfde hoogte ingesteld	<ol style="list-style-type: none">1. Vervang het snij-accessoire door een nieuwe2. Maai alleen materiaal dat voor de capaciteit van het gereedschap geschikt is3. Stel de maaihoogte af4. Stel alle wielen in op dezelfde hoogte

Garantie 5 jaar

Wat is de garantie van mijn product?

De klant geniet van een verlenging van de wettelijke garantie (conformiteit en verborgen gebreken) tijdens de periode zoals aangegeven op de verpakking en/of de gebruiksaanwijzing. De originele kassabon, de factuur of de pakbon in geval van een verkoop op afstand is vereist als aankoopbewijs.

Wat wordt door de garantie gedekt?

De garantie komt alleen tussen bij normaal gebruik van het product en dekt defecten in materiaal en vakmanschap.

De garantie dekt niet:

- Defecten door het negeren van de instructies voor het transporteren, opslaan en/of installeren van het product,
- Een abnormaal of niet-conform gebruik van het product. De verkoper nodigt de koper in dit geval uit om de gebruiksaanwijzing die met het product is meegeleverd aandachtig door te lezen,
- Gebruikelijke onderhoudswerkzaamheden (leggen, slijpen, reinigen, etc.) vallen niet onder de commerciële garantie, - Het gebruik van niet-conforme onderhoudsproducten, raadpleeg de gebruiksaanwijzing van het product, - Het vervangen van verbruiksartikelen (batterijen, etc.),
- De onderdelen van bepaalde producten die door hun gebruik aan een normale slijtage onderhevig zijn gesteld (bijv. het mes, etc.),
- Schade door de tussenkomst van een niet erkende reparateur,
- Schade aan het apparaat door een externe oorzaak (bijv. ongeval, schok, bliksem, een stroomschommeling,...),
- Elk product waarvan het typeplaatje afwezig, beschadigd of onleesbaar is, zodat identificatie niet mogelijk is.

In geval de reparatie niet onder de garantie valt, kan een bestek worden opgesteld. Als de klant echter dit bestek weigert, kunnen de expertisekosten aan de klant worden gefactureerd. In geval van een akkoord over het bestek, dient er een cheque op naam van de verkoper met vermelding van het bedrag van het bestek te worden uitgeschreven.

In geval van een ongegrond verzoek voor het toepassen van de garantie, behoudt de verkoper zich het recht voor om de behandelingskosten aan de klant te factureren.

Hoe van de garantie genieten?

Na voorlegging van het aankoopbewijs (originele kassabon of originele factuur), stuurt de winkel het verzoek van de koper door naar de klantenservice om het product te vervangen, wisselen of een andere oplossing (mits aanvaarding van het dossier na controle van de oorzaak van de schade).

EG-CONFORMITEITSVERKLARING

Wij,

Mr Bricolage SA
1 rue Montaigne
45380 La Chapelle Saint Mesmin
Frankrijk

De persoon bevoegd met het samenstellen van het technisch dossier: Dirk Wohlrab – Merotec GmbH

Verklaren dat het product

Elektrische duwgrasmaaier

Nr van het model: INV E1334 P

Functie: Maaien van gras op gazons of siertuinen

Serienummer: 184800001---250110000

In overeenstemming is met de volgende richtlijnen:

Richtlijn inzake machines:	2006/42/CE
CEM-richtlijn:	2014/30/CE
Richtlijn inzake lawaai:	2000/14/CE geamendeerd door 2005/88/CE
LdSD-richtlijn:	2011/65/UE

En tevens in overeenstemming is met de volgende normen:

EN60335-2-77:2010 EN60335-1:2012+A11+A13
EN62233:2008 EN55014-1: 2017 EN55014-1:2006+A1+A2 EN55014-2:2015
EN61000-3-2:2014 EN61000-3-3:2013 EN50581 :2012

Wij verklaren de overeenstemming met Richtlijn 2000/14 geamendeerd door 2005/88.

Aangemelde instantie van de richtlijn inzake lawaai: 0499 Société Nationale de Certification et d'Homologation.

Beoordelingsprocedure: gedaan overeenkomstig de Richtlijn 2000/14 en haar bijlagen

Gemeten geluidsdrukniveau L_{pA} : 85 dB(A), $K=3$ dB(A)

Gemeten geluidsvermogensniveau L_{wA} : 95,9 dB(A)

Gewaarborgd geluidsvermogensniveau L_{wA} : 96 dB(A)

Gedaan te La Chapelle Saint Mesmin, op
30/11/2018

Olivier Huber, Inkoopdirecteur



Mr Bricolage SA
1 rue Montaigne
45380 La Chapelle Saint Mesmin
Frankrijk

EG-CONFORMITEITSVERKLARING

Wij,

Mr Bricolage SA
1 rue Montaigne
45380 La Chapelle Saint Mesmin
Frankrijk

De persoon bevoegd met het samenstellen van het technisch dossier: Dirk Wohlrab – Merotec GmbH

Verklaren dat het product

Elektrische duwgrasmaaier
Nr van het model: INV E1637 P

Functie: Maaien van gras op gazons of siertuinen

Serienummer:184800001---250110000

In overeenstemming is met de volgende richtlijnen:

Richtlijn inzake machines:	2006/42/CE
CEM-richtlijn:	2014/30/CE
Richtlijn inzake lawaai:	2000/14/CE geamendeerd door 2005/88/CE
LdSD-richtlijn:	2011/65/UE

En tevens in overeenstemming is met de volgende normen:

EN60335-2-77:2010 EN60335-1:2012+A11+A13
EN62233:2008 EN55014-1: 2017 EN55014-1:2006+A1+A2 EN55014-2:2015
EN61000-3-2:2014 EN61000-3-3:2013 EN50581 :2012

Wij verklaren de overeenstemming met Richtlijn 2000/14 geamendeerd door 2005/88.

Aangemelde instantie van de richtlijn inzake lawaai: 0499 Société Nationale de Certification et d'Homologation.

Beoordelingsprocedure: gedaan overeenkomstig de Richtlijn 2000/14 en haar bijlagen

Gemeten geluidsdrukniveau L_{pA} : 85 dB(A), $K=3$ dB(A)

Gemeten geluidsvermogensniveau L_{wA} : 95 dB(A)

Gewaarborgd geluidsvermogensniveau L_{wA} : 96 dB(A)

Gedaan te La Chapelle Saint Mesmin, op

30 /11/2018

Olivier Huber, Inkoopdirecteur



Mr Bricolage SA
1 rue Montaigne
45380 La Chapelle Saint Mesmin
Frankrijk

inventiv

SERVICE CONSOMMATEURS

1, rue Montaigne

45380 La Chapelle St Mesmin - France

09 70 82 04 12

Prix d'un appel local non surtaxé

contact@info-inventiv.com

inventiv



Превод от оригиналната инструкция за експлоатация

Електрическа косачка

INV E1334 P

INV E1637 P

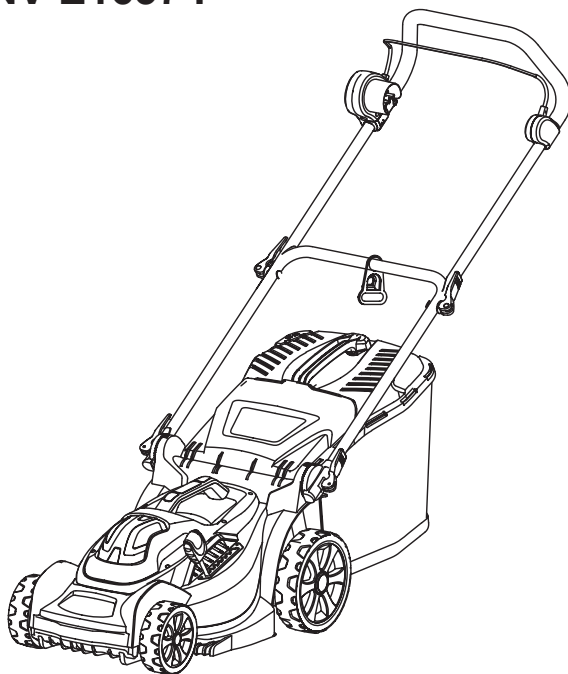

ВАЖНО
ПРЕДИ УПОТРЕБА ПРОЧЕТЕТЕ ВНИМАТЕЛНО ТАЗИ
ОРИГИНАЛНА ИНСТРУКЦИЯ
ЗАПАЗЕТЕ Я ЗА ПО-НАТАТЪШНА УПОТРЕБА



Съдържание

Инструкции за безопасност	101
Обяснение на символите	110
Област на приложение	112
Съдържание на опаковката	112
Монтаж	115
Работа	117
Включване на уреда	118
Изключване на уреда	118
Съвети за косенето	120
Поддръжка	121
Съхранение	123
Рециклиране и изхвърляне	124
Технически спецификации	125
Ремонт	127
Гаранция	128
ЕО декларация	129

Инструкции за безопасност



ПРЕДУПРЕЖДЕНИЕ! Прочетете всички предупреждения и упътвания. Неспазването на инструкциите за безопасност и на упътванията може да предизвика токов удар, пожар и/или тежки наранявания. Прочетете внимателно инструкцията за експлоатация, за да използвате този уред по безопасен начин. запазете всички инструкции за експлоатация и упътвания за последваща справка.

1. Необходимо е да упражнявате надзор над децата, за да сте сигурни, че няма да си играят с уреда.
2. Почистването и поддръжката не трябва да се извършват от деца.

ВАЖНО

**ПРЕДИ УПОТРЕБА ПРОЧЕТЕТЕ ВНИМАТЕЛНО
ИНСТРУКЦИЯТА**

ЗАПАЗЕТЕ Я ЗА ПО-НАТАТЪШНА УПОТРЕБА

Практики за обезопасяване при експлоатация на
безжични акумулаторни косачки

Предварителни изисквания

1. Прочетете внимателно инструкцията. Запознайте

се с органите за управление и правилната експлоатация на уреда.

2. Никога не позволявайте на деца или лица, които не са запознати с инструкцията за експлоатация, да използват уреда. Местните нормативни разпоредби могат да налагат възрастови ограничения за оператора.
3. Никога не използвайте продукта, когато в близост се намират други лица, по-специално деца.
4. Знайте, че операторът или потребителят носят отговорността в случай на злополука или причинени вреди на други лица или тяхното имущество.

Подготовка

1. При работа с уреда, носете винаги здрави обувки и дълъг панталон. Не ходете боси или с отворени сандали, когато използвате уреда. Избягвайте носенето на твърде широки дрехи или такива с възли или връзки.
2. Внимателно проучете участъка, върху който ще се използва уреда и отстранете всичко, което може да се изстреля от уреда.
3. Преди употреба, винаги оглеждайте уреда, за да проверите дали ножът, болтът на ножа и режещият блок не са изхабени или повредени. За да запазите балансиран уреда, винаги сменяйте изхабените или повредени части с цели блокове. Нечетливите или повредени етикети трябва да се сменят.

4. Преди да включите уреда, прегледайте кабела и удължителя, за евентуални следи от повреда или износване. Ако захранващият кабел е бил повреден по време на експлоатацията, изключете го незабавно от електрозахранването. **ДА НЕ СЕ ПИПА ЗАХРАНВАЩИЯТ КАБЕЛ ДОКАТО Е ВКЛЮЧЕН В ЕЛЕКТРИЧЕСКИЯ КОНТАКТ.** Не използвайте захранващия кабел, ако е износен или повреден.

Общи положения

1. Използвайте уреда изключително в светлата част на деня или при наличие на достатъчно изкуствено осветление.
2. Не използвайте уреда върху мокра трева.
3. Необходимо е винаги да осигурите устойчивото си придвижване по стръмен терен.
4. Движете се ходом, никога не тичайте.
5. Косете перпендикулярно на наклоните, никога нагоре или надолу по склона.
6. Бъдете изключително внимателен, когато променяте посоката на движение по стръмен терен.
7. Не косете по твърде стръмен терен.
8. Внимавайте изключително много, когато правите обратен завой или когато издърпвате уреда към вас.

9. Спирайте движението на ножа, ако трябва да наведете уреда, за да преминете през терени, които са без трева или при преместване на уреда от и към участъка за косене.
10. Никога не използвайте уреда с повредени дефлектори или без поставени предпазни устройства, например дефлектори и/или кош за събиране на тревата.
11. Включвайте двигателя внимателно, като следвате указанията и като отдалечите краката си от ножа.
12. Не накланяйте уреда, когато включвате двигателя, освен ако уредът трябва да се наклони, за да стартира. Ако случаят е такъв, наклонете възможно най-малко уреда и то само в посока, противоположна на тази на оператора.
13. Никога не стартирайте уреда, когато сте пред канала за изхвърляне.
14. Не дръжте ръцете или краката си близо до или под въртящи се части. Никога не заставайте пред канала за изхвърляне.
15. Никога не повдигайте и не носете уреда при работещ двигател.
16. Загасвайте уреда и изключвайте щепсела от електрозахранването. Проверявайте всички движещи се части да са напълно застопорени:
 - всеки път когато оставяте уреда без надзор,
 - преди да почиствате от задръстване,
 - преди да правите оглед, да почиствате или

работите по уреда,

- след сблъсък с външен предмет. Правете оглед на уреда, за да проверите дали не е повреден и пристъпвайте към необходимите ремонтни операции преди да го рестартирате или да го използвате отново.

17. Ако уредът генерира необичайни вибрации (незабавно го огледайте):

- огледайте го, за да откриете евентуални повреди,
- сменете или ремонтирайте евентуално повредените части,
- проверете и затегнете сглобяемите части.

Поддръжка и прибиране на съхранение

1. Внимавайте всички гайки, винтове и болтове да са добре затегнати, за да се гарантира, че уредът е в изправно състояние.
2. Често проверявайте коша за събиране на тревата, за да установите, дали не е изхабен или повреден.
3. Внимавайте при регулиране на уреда, за да предотвратите прищипване на пръстите между движещите се ножове и неподвижно закрепените части на апарата.
4. Винаги оставяйте уредът да се охлади преди да го приберете за съхранение.

5. При операции по поддръжка на ножовете, знайте, че те все още могат да се завъртят, ако не е прекъснато електрозахранването.
6. Подменяйте изхабените или повредени елементи, за да остане осигурите безопасността на уреда. Използвайте изключително оригинални резервни части и принадлежности.

Ремонт

1. Възлагайте ремонта на вашия уред на лицензиран ремонтен техник. Този уред е произведен в съответствие с приложимите нормативни изисквания за безопасност. За да предотвратите риск, оборудването трябва да се ремонтира само от квалифицирани техници.
2. Използвайте изключително принадлежности и части, проектирани от производителя за този уред. Неспазването на това изискване може да доведе до телесни повреди.

Препоръки за продукти от клас II

Уредът трябва да се захранва чрез устройство за диференциално-токова защита (ДТЗ) с прекъсвач на остатъчен ток, чийто ток на сработване не надвишава 30 mA.

Намаляване на вибрациите и шума

За намаляване на въздействието от емисии на шум и вибрации, ограничете продължителността на употреба, използвайте режими на работа с ограничени вибрации и шум и носете лични предпазни средства.

За ограничаване на рисковете, свързани с експозиция на вибрации и шум, отчитайте следните фактори:

1. Използвайте уреда само според предвидените проектни характеристики и тези от инструкцията за експлоатация.
2. Поддържайте уреда в добро състояние и техническо обслужване.
3. Използвайте подходящите за уреда режещи принадлежности и следете за неговото добро състояние.
4. Дръжте здраво ръкохватките/местата на захват.
5. Поддържайте този уред в съответствие с инструкцията за експлоатация и следете да е добре смазан (когато е приложимо).
6. Ако трябва да работите с уред, излъчващ силни вибрации, планирайте работата си, за да го ползвате по-дълго.

Аварийни ситуации

Запознайте се с начина на експлоатация на този продукт чрез тази инструкция за експлоатация. Запомнете предупрежденията и инструкциите

за безопасност и строго ги съблюдавайте. Това помага за предотвратяване на рискове и опасности.

1. Бъдете винаги нащрек по време на експлоатацията на този уред, за да можете да идентифицирате достатъчно навреме рисковете и да се справите с тях.

Бързината на реакцията позволява да се избегнат сериозни телесни повреди и материални щети.

2. В случай на смущение в работата му, загасвайте уреда и изключвайте щепсела от електрозахранването.

Направете проверка на уреда при квалифициран специалист и му възложете ремонта, ако се налага такъв, преди отново да го използвате.

Остатъчни рискове

Дори и да използвате този продукт като спазвате всички изисквания за безопасност, потенциалният риск от нараняване и повреди остава. Следните опасности относно структурата и проектните характеристики на този продукт могат да възникнат:

1. Здравословни проблеми, дължащи се на вибрациите, ако уредът се използва продължително или не е правилно експлоатиран или поддържан.

2. Телесни повреди и материални щети, дължащи се на разбиване на режещите принадлежности или внезапен сблъсък с предмети, останали незабелязани, по време на експлоатация.
3. Опасност от телесни повреди и материални щети, дължащи се на летящи предмети.



ПРЕДУПРЕЖДЕНИЕ!

Този продукт е източник на електромагнитно поле, когато работи! При някои обстоятелства това електромагнитно поле може да взаимодейства с активните или пасивни медицински импланти! За да намалите риска от тежки, дори смъртоносни наранявания, лицата, носещи медицински импланти трябва да се консултират с техния лекар или с производителя на импланта, преди да използват този продукт!

Обяснение на символите



Внимание/
предупреждение



Да се прочете
инструкцията

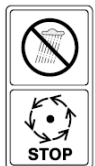

Уредът да не се
използва по време
на дъжд.

Преди да се пипа,
да се изчака
пълното спиране
на всички части на
уреда



Да се носят
средства за
предпазване на
очите



Да се носят
защитни ръкавици



Да се носят
средства за
дихателна защита



Уредът може
да причини
изстрелване
на предмети.
Останалите лица
да бъдат държани
настрана.



Да се внимава с
остриетата. Ножовете
продължават да се
въртят и след спиране
на двигателя. Винаги,
преди пристъпване
към операция
по поддръжката,
да се прекъсне
електрозахранването.



Захранващият
кабел и
електрическите
удължители трябва
да се държат
далеч от режещите
принадлежности.



Да се носят
шумозаглушаващи
средства



Да се носят
защитни обувки с
противохлъзгаща
подметка



В никакъв случай не използвайте косачка без поставените кош за събиране на тревата или друго доставено защитно приспособление

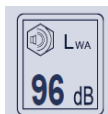

Гарантирано ниво на звукова мощност 96 dB(A)



Продуктът съответства на приложимите директиви на ЕС и има оценка на съвместимостта с тези директиви



Символ ОЕЕО. Употребяваните електрически продукти не трябва да се изхвърлят съвместно с битовите отпадъци. Рециклирайте ги в наличните инсталации, предвидени за целта. За да се посъветвате относно рециклирането се обърнете към вашето кметство или дистрибутор.

Този продукт е с клас на защита II. Това означава, че е с двойна или усилена изолация.



Област на приложение

Тази електрическа косачка е проектирана за косене на трева в частни градински тревни площи и за събиране, смилане или разстилане на окосената трева.

Този продукт не може да се използва в дъждовно време и не трябва да служи за косене на изсъхнала, влажна или много висока трева, например трева на пасище или за смилане на листа.

Този уред е проектиран изключително за непрофесионални нужди и не е създаден за комерсиална или професионална употреба.

Косачката за трева не трябва да се използва:

- За рязане на ниски или високи храсти, жив плет
- За подрязването и скъсяването на пълзящи растения или затревени покривни пространства или балконски сандъци
- Като мелачка за клони или за части от жив плет
- За подравняване на терен

Използвайте косачката за трева в съответствие с тази инструкция за експлоатация. Всяка друга употреба се счита за несъвместима и може да стане причина за материални щети, включително телесни повреди. Косачката за трева не е играчка.

Производителят или доставчикът не поемат никаква отговорност за щети, причинени от несъвместима или неподходяща употреба.

Съдържание на опаковката

1. Разопакувайте всички части и ги подредете върху равна и устойчива повърхност.
2. Отстранете всички елементи на опаковката и спедиторската окомплектовка (когато е приложимо).
3. Проверете дали всички изброени по-долу части са налице и са невредими. Ако някоя част липсва или е повредена, не използвайте уреда и се свържете с търговеца. Използването на неокомплектован или повреден уред може да е опасно за хората и материалните активи.
4. Проверете дали разполагате с всички необходими принадлежности и инструменти за монтажа и експлоатацията. Това включва по-конкретно лични предпазни средства.

Съдържание на опаковката

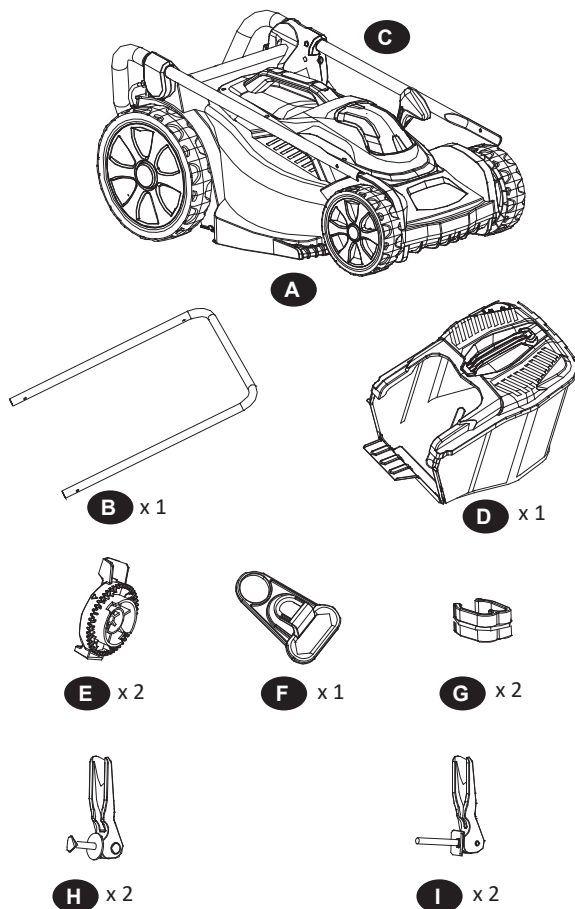

- A. Косачка и горна част на дръжката
- B. Долна част на дръжката
- C. Горна част на дръжката
- D. Кош за събиране на тревата
- E. Монтажна опора (x 2)
- F. Държач на кабела
- G. Скоба за фиксиране на кабела (x2)
- H. Винт с кръгла шайба и гайка с ръчка за бързо закрепване (x 2)
- I. Винт с правоъгълна шайба и с ръчка за бързо закрепване (x 2)

Описание на частите

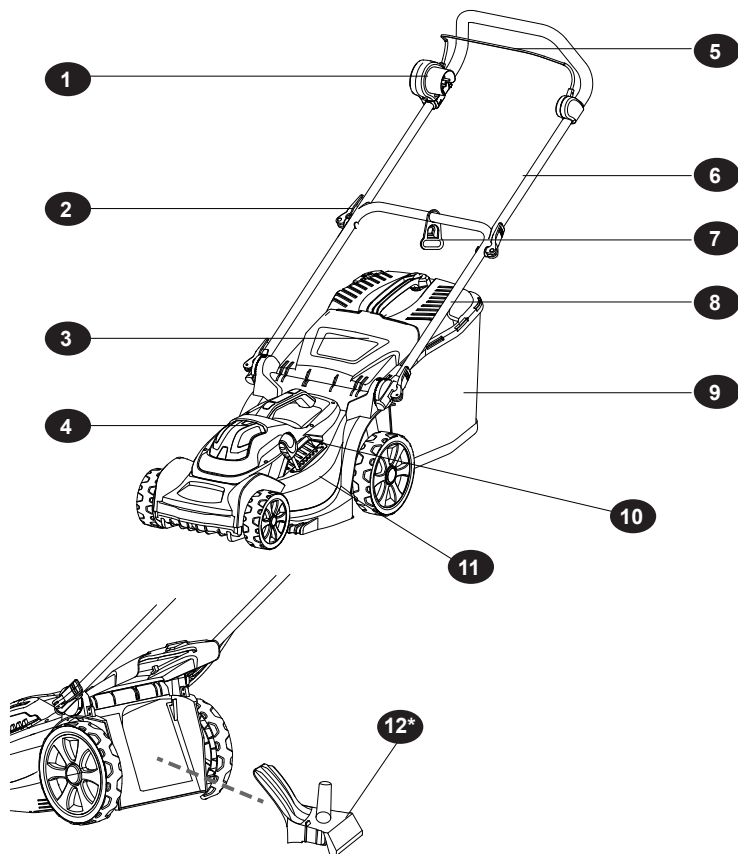

1. Блок на изключвателя с щепсел
2. Ръчка за бързо закрепване
3. Заден дефлектор
4. Транспортна дръжка
5. Лост за управление на двигателя
6. Горна част на дръжката
7. Държач на кабела
8. Долна част на дръжката
9. Кош за събиране на тревата
10. Ръчка за регулиране височината
11. Картер на ножа
12. Комплект за мулчиране (Единствено за модел INV E1637P)

Монтаж

1. Монтаж на държача на кабела

Плъзнете държача на кабела (F) по долната част на дръжката (B)

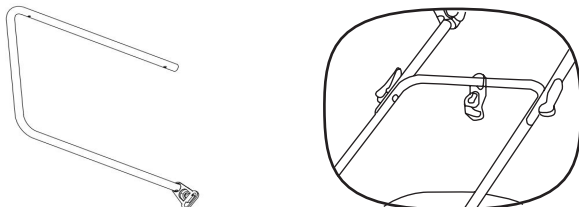

2. Монтаж на дръжката

- Пъхнете всеки от краищата на долната част на дръжката (B) в монтажните опори (E), като внимавате зъбците да са ориентирани навътре. Вкарайте монтажните опори върху оста на косачката. Изберете измежду трите височини на дръжката в зависимост от ръста на потребителя: нисък, среден или висок ръст. Използвайте винтовете с правоъгълна шайба (I) за закрепване на долната част на дръжката (B).
- Преместете държача на кабела (F) към средата на хоризонталната тръба на долната част на дръжката (B). За улесняване на сгъването, поставете кабела между двигателя и бутона отдолу (а не отгоре) на хоризонталната тръба на долната част на дръжката (B). Монтирайте горната част на дръжката (C) към долната част на дръжката с помощта на винтовете с кръгла шайба (H). Пъхнете винта откъм вътрешната страна и следете за правилното подреждане на частите: винт, шайба, гайка с ръчка за бързо закрепване. Можете да завъртите ръчката за закрепване (H) за да регулирате степента на затваряне.

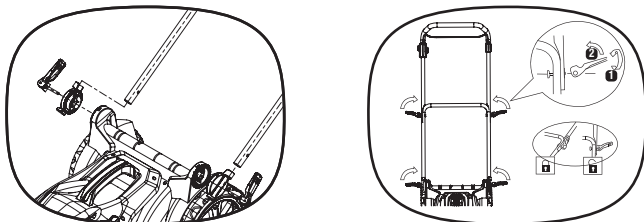

3. Поставете скобите за фиксиране на кабелите

Свържете кабела към дръжката с помощта на предоставените скоби за фиксиране на кабелите (G).

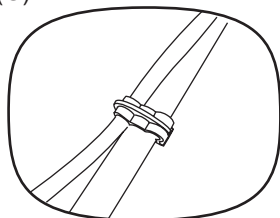

Монтаж

4. Сглобяване и монтаж на коша за събиране на тревата.

- а. Плъзнете пластмасовите страници върху металната рамка. Проверете дали страниците прилягат плътно към рамката, за да няма приплъзване по време на експлоатация.

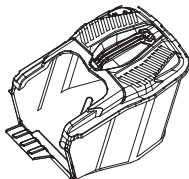

- б. Вдигнете задния дефлектор с ръка и окачете коша за събиране на тревата.
в. Пуснете задния дефлектор така, че да притисне коша за събиране на тревата.

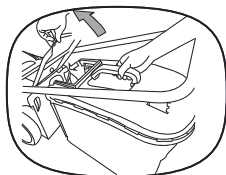

5. Включване на уреда

Включете удължителя в щепсела на блока на изключвателя.

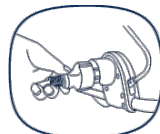

На около 30 см от края му направете клуп с кабела. Пъхнете клупа в овалния процеп на държача на кабела и отгоре на куката. Дръпнете леко, така че кабелът да се задържи в това положение.



Включете удължителя в електрически контакт.



ПРЕДУПРЕЖДЕНИЕ! Проверете напрежението и силата на тока! Напрежението и силата на тока трябва да съответстват на посочените на фабричната табела. Винаги използвайте захранване с диференциално-токова защита с прекъсвач на остатъчен ток (ДТЗ). Проверявайте типа и калибъра на електрическия удължител за съответствие на вашия уред ($\geq 1,5 \text{ mm}^2$). Използвайте удължител, който е специално изработен за работа на открито.

Работа

Общи правила за експлоатация

1. Преди всяка употреба, направете оглед на уреда, на неговия захранващ кабел и щепсел, както и на принадлежностите му, за да проверите да няма повреди. Не използвайте уреда, ако е повреден или изхабен.
2. Проверявайте внимателно принадлежностите за рязане и останалите принадлежности да са правилно сглобени.
3. Бутнете уреда напред като го държите за дръжката. Поддържайте дръжката суха, за да си гарантирате сигурен захват.
4. Проверявайте вентилационните отвори да са винаги чисти и да не са запушени. Почиствайте ги с мека четка, ако е необходимо. Ако вентилационните отвори са запушени, има опасност уредът да прегрее и да бъде повреден.
5. Незабавно изключете уреда, ако сте обезпокоен от някой, който навлиза в работната ви зона, докато работите. Изчакайте окончателното спиране на уреда, преди да погледнете в другата посока.
6. Не се претоварвайте. Правете редовно почивки, за да сте сигурни, че сте съсредоточен(а) в работата си и имате пълен контрол върху уреда.



ПРЕДУПРЕЖДЕНИЕ! Някои държави нормират часовете и дните, в които е разрешено използването на уредите, като определят и други ограничения! Осведомете се във вашето кметство и спазвайте нормите, за да запазите добросъседските отношения и да избегнете допускане на административни нарушения!



ПРЕДУПРЕЖДЕНИЕ! Никога не използвайте продукта без неговия кош за събиране на тревата и с вдигнат нагоре заден дефлектор: риск от излитане на предмети.

Регулиране на височината на косене

1. Издърпайте регулиращия палец от скалата с резки.
2. Преместете палеца нагоре или надолу до желаната височина (1-7).
3. Отпуснете палеца и го оставете да хлътне в съответната резка.



Забележка:

Винаги следете палецът да е добре влязъл в резката.

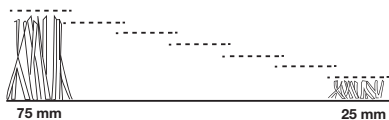

ПРЕДУПРЕЖДЕНИЕ! За да гарантирате безопасната експлоатация, регулирането на височината на косене трябва да е в границите на седемте налични резки. Не опитвайте да регулирате височината на косене извън тези резки.

Включване и изключване на уреда

1. Включване на уреда

- Дръжте натиснат бутона, разположен от страни на блока на изключвателя.
- Дръпнете и задръжте лоста за управление на двигателя притиснат към дръжката. Щом двигателят запали, можете да пуснете прекъсвача (1).

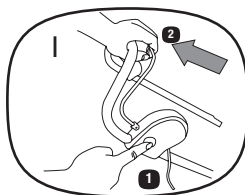

ЗАБЕЛЕЖКА: Не включвайте двигателя, когато косачката се намира върху висока трева. Това може да блокира ножа и да повреди двигателя.

2. Изключване на уреда:

Пуснете лоста за включване/изключване на двигателя.

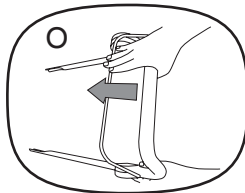

ЗАБЕЛЕЖКА: Да се изчака пълното спиране на ножа, преди да се започне операция под картера или да обърнете косачката.

Смилане с комплекта за мулчиране



ЗАБЕЛЕЖКА: Комплектът за мулчиране е наличен само при модел NV E1637 P.

В режим мулчиране, окосената трева не се събира, а се оставя върху ливадата. Смляната трева подхранва почвата и я предпазва от изсъхване.

За оптимален резултат се препоръчва редовното косене на тревата на височина 2 см. Само младата, сочна трева се разгражда бързо.

Монтиране на комплекта за мулчиране (12)

1. Повдигнете задния дефлектор (3) и го задръжте в това положение.
2. Ако е необходимо, извадете коша за събиране на трева (9).
3. Вкарайте комплекта за мулчиране (12) в изхвърлящия канал. Проверете дали скобите под комплекта за мулчиране се блокират правилно в съответните жлебове на картера.

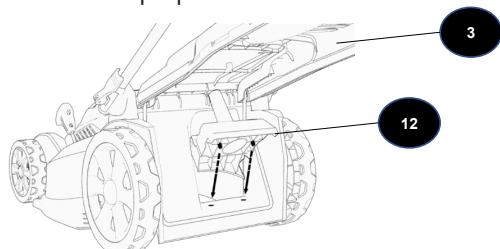

ЗАБЕЛЕЖКА: ако комплекта за мулчиране не е блокиран в изхвърлящия канал, това може да повреди комплекта и ножа на косачката.

Изваждане на комплекта за мулчиране

1. Вдигнете задния дефлектор.
2. Дръпнете комплекта за мулчиране, за да го освободите и извадите.



ПРЕДУПРЕЖДЕНИЕ! Риск от нараняване!

Поставянето/изваждането на комплекта за мулчиране може да става само при изключен двигател и напълно неподвижен нож.

Съвети за косене - Посока на косене

Когато косите вашата тревна площ, се старайте да следвате посоката на косене, предложена по-долу. По този начин ще избягвате оплитането на удължителя или преминаването през него.

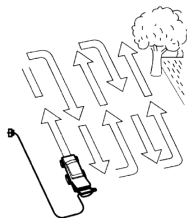

Индикатор за напълване на коша за събиране на тревата

Докато в коша за събиране на тревата остава място, въздушната струя ще упражнява натиск върху клапата и тя ще остава отворена.

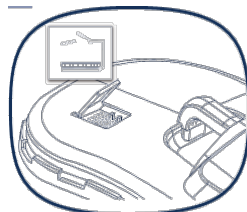

Щом кошът за събиране на тревата се напълни, въздушната струя ще спре и клапата на индикатора ще се затвори.

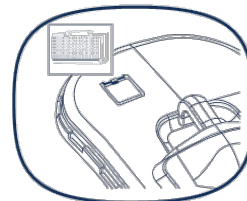

ЗАБЕЛЕЖКА: Употребата с пълен кош за събиране на тревата снижава работните характеристики на продукта. Преди да извадите коша за събиране на тревата, изключете двигателя и изчакайте ножът да остане напълно неподвижен.

След употреба

1. Изключете уреда и го оставете за изстине.
2. Направете оглед на уреда, почистете го, след това го приберете за съхранение в съответствие с описаното по-долу.

Поддръжка



ПРЕДУПРЕЖДЕНИЕ! Винаги внимавайте уредът да бъде изключен, да е изваден от електрическия контакт и да се е охладил, преди да го подлагате на оглед, операции по поддръжката или почистването.

- Следете дъното на картера и режещата принадлежност да са чисти и по тях да няма остатъци. Отстранете окосената трева от изхвърлящия отвор.
- Преди употреба, редовно проверявайте всички гайки и болтове, за да се уверите, че са затегнати. След продължителна употреба и по-конкретно работа по песъчливи терени, режещата принадлежност се изхабява и частично губи своята първоначална форма. Тогава косенето не е толкова ефективно и режещата принадлежност трябва да се подмени.
- Смазвайте ножа след всяка употреба, за да удължите неговия живот и този на уреда. Смазвайте с фино машинно масло ръба на ножа.



ПРЕДУПРЕЖДЕНИЕ! Не се опитвайте да извършвате друг ремонт или операции по поддръжката освен описаните в ръководството на потребителя! Всяка друга операция трябва да се извършва от квалифициран специалист!

Общо почистване

1. Почистете уреда със сух парцал. Използвайте четка за почистване на труднодостъпните участъци.
2. Изключително важно е, след всяко използване, да се почистят с парцал и четка вентилационните отвори.
3. Отстранявайте упоритите замърсявания със сгъстен въздух (максимум 3 бара).



Забележка:

Не използвайте химически, алкални или абразивни продукти, както и агресивни почистващи препарати или дезинфектанти за почистване на този уред, тъй като могат да повредят тези повърхности.

4. Направете оглед на уреда, за да проверите дали не е повреден или изхабен. Ремонтирайте неизправностите в съответствие с инструкциите на този наръчник за експлоатация или отнесете уреда в лицензиран сервизен център, преди да го използвате отново.

Резервни части

Потребителят може да сменя следните резервни части на този уред. Резервните части са на разположение при лицензираните дистрибутори или чрез наш сервис клиенти.

Референтен номер	Обозначение
SMV 1489201	Нож за косачка INV E1334 P
SMV 1488214	Нож за косачка INV E1637 P

Този уред не включва части, които могат да се ремонтират от потребителя. Свържете се с лицензиран сервис или човек с подобна квалификация, за проверка и ремонт.

Смяна на ножа и поддръжка на коша за събиране на тревата

ПРЕДУПРЕЖДЕНИЕ!

Носете предпазни ръкавици, когато работите по режеща принадлежност или в близост до нея! Използвайте подходящи прибори за остатъците, например дървена пръчка! Никога не действайте с голи ръце!

Използвайте винаги оригинални резервни части. Сменете режеща принадлежност само с идентична такава, със същия номер като посочения по-горе. Не закрепвайте друг тип режещо устройство!

Смяната на режещи принадлежности трябва да става от опитен потребител!

Допълнителната обработка и наточването на ножовете не са препоръчителни, освен ако не се изпълняват от ремонтен сервис или от специалист с подобна квалификация!



Смяна на ножа

1. Развийте болта в посока, обратна на часовниковата стрелка, като използвате подходящ ключ и едновременно с това го издърпайте заедно с режещата принадлежност.
2. Сменете режещата принадлежност с нова от същия тип.
3. Монтирайте режещата принадлежност на шпиндела, като внимавате да е правилно подравнена. Затегнете болта по посока на часовниковата стрелка с момент на затягане между 16-20 Nm, за да гарантирате безопасната работа на вашия уред.
4. Сменяйте тази режеща принадлежност на 50 часа косене или на 2 години експлоатация, в зависимост от условията, които първо се бъде изпълнено. Ако режещата принадлежност е пукната или повредена, вие трябва незабавно да я смените с нова.

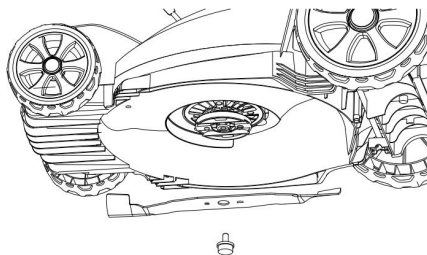

Поддръжка на коша за събиране на тревата:

1. След всяка употреба правете оглед на коша за събиране на тревата. Не го използвайте, ако е повреден.
2. След всяка употреба почиствайте коша за събиране на тревата с вода и мек сапун.
3. Оставете коша за събиране на тревата да изсъхне напълно, преди да го приберете за съхранение, за да избегнете мухлясане.

Съхранение

Загасвайте уреда и го изключвайте от електрозахранването.

Почиствайте уреда според описаното преди в част ПОДДРЪЖКА.

За да заема продукта по-малко място при съхранение, дръжката му се сгъва. Отвинтете крилчатите гайки с около 6 завъртания.

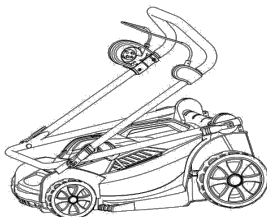

ПРЕДУПРЕЖДЕНИЕ! Горния прът на дръжката се съгва като ножица. Внимавайте да не прищипе пръстите ви или за щипе захранващия кабел между тръбите.

Ние препоръчваме използването на оригиналната опаковка за прибиране на уреда и покриването му с текстил или подходяща опаковка, за да го защитите от прах.

Транспорт

1. Загасвайте уреда и го изключвайте от електрозахранването.
2. Винаги носете уреда за ръкохватката.
3. Защитете уреда от силен удар или силни вибрации, които биха могли да се получат при транспортиране в превозно средство.
4. Застопорете уреда, за да избегнете риск от плъзване или падане и за да се избегнат щети и наранявания.

Рециклиране и изхвърляне

Продуктът е доставен в опаковка, която го предпазва от повреди по време на неговата експедиция. Пазете опаковката дотогава, докато не се убедите, че всички части са били доставени и че продуктът работи изправно. След това рециклирайте опаковката.



Изабените продукти могат да бъдат рециклирани в съответствие с директива ОЕЕО и не следва да се изхвърлят съвместно с вашите битови отпадъци.

Помогнете ни да опазваме околната среда и да съхраняваме природните ресурси, като отнесете този продукт в център за специализирано събиране (ако има такъв)..

Технически характеристики

INV E1334 P

Общи положения

- > Номинално напрежение: 230-240 V~, 50 Hz
- > Номинална консумирана мощност: 1300 W
- > Номинален режим на празен ход n_0 : 3500 min⁻¹
- > Ширина на косене: 340 mm
- > Височина на косене: 25-75 mm; 7 нива
- > Обем на коша за събиране на тревата: 35 L
- > Клас на защита: II 
- > Индекс на защита: IPX4
- > Тегло: около 13.3 kg

Шумови характеристики

- > Ниво на звуково налягане L_{pA} : 85 dB(A)
- > Ниво на звукова мощност L_{WA} : 95.9 dB(A)
- > Коефициент на несигурност: 3 dB(A)
- > Гарантирано ниво на звукова мощност L_{WA} : 96 dB(A)

Степен на вибрации

- > Вибрации длани-ръце a_{hw} : <0.99 m/s²
- > Коефициент на несигурност: 1.5 m/s²

INV E1637 P

Общи положения

- > Номинално напрежение: 230-240 V~, 50 Hz
- > Номинална консумирана мощност: 1600 W
- > Номинален режим на празен ход n_0 : 3500 min⁻¹
- > Ширина на косене: 370 mm
- > Височина на косене: 25-75 mm; 7 нива
- > Обем на коша за събиране на тревата: 40 L
- > Клас на защита: II 
- > Индекс на защита: IPX4
- > Тегло: около 13 kg

Шумови характеристики

- > Ниво на звуково налягане L_{pA} : 85 dB(A)
- > Ниво на звукова мощност L_{WA} : 95 dB(A)
- > Коефициент на несигурност: 3 dB(A)
- > Гарантирано ниво на звукова мощност L_{WA} : 96 dB(A)

Степен на вибрации

- > Вибрации длани-ръце a_{hw} : <1.32m/s²
- > Коефициент на несигурност: 1.5 m/s²

Стойностите на шума са определени чрез изпитване на шума съгласно стандарт EN 60335-2-77, с използването на стандарти EN ISO 11201 и EN ISO 3744.

Силата на звука за оператора може да достигне над 80 dB(A) и е необходимо предприемането на мерки за защита на слуха.

Декларираната стойност на вибрациите е измерена съгласно метода на стандартизиран тест (в съответствие със стандарт EN 60335-2-77) и може да послужи за сравнение на уреди. Декларираната стойност на вибрациите може да послужи и за предварителна оценка на експозицията.



ПРЕДУПРЕЖДЕНИЕ!

Стойността на излъчваните вибрации зависи от реалната експлоатация на уреда и може да се различава от общата декларирана стойност! Вземете подходящи мерки за защита от експозиция на вибрации! Отчитайте цялостния работен процес, включително времето, в което уредът функционира на празен ход и времето, през което е изгасен!

Подходящите мерки включват, между другото, поддръжката и техническото обслужване на уреда и на режещите принадлежности да се извършват редовно, ръцете да се държат на топло, да се правят редовни почивки и работата да се планира по подходящия начин!

Ремонт

Предполагаемите смущения в работата често се дължат на проблеми, които потребителят сам може да реши. Следователно, проверявайте уреда, като се придържате към този раздел. В повечето случаи проблемът е бързо разрешим.



ПРЕДУПРЕЖДЕНИЕ! Извършвайте само операциите, описани в тази инструкция! Ако не можете сам да решите проблема, всички операции по огледа, поддръжката и ремонта трябва да бъдат извършвани камо от лицензиран сервиз или специалист със сходна квалификация!

Проблем	Възможна причина	Решение
1. Уредът не тръгва	<ol style="list-style-type: none">1. Не е включен в електрозахранването2. Захранващият кабел или щепсела са повредени3. Друга електрическа повреда на уреда4. Бутонът за деблокиране не е натиснат	<ol style="list-style-type: none">1. Включете уреда към електрозахранване2. Проверете уреда при специализиран електротехник3. Проверете уреда при специализиран електротехник4. Натиснете бутона за деблокиране преди да натиснете бутона за стартиране
2. Уредът не достига пълна мощност	<ol style="list-style-type: none">1. Електрическият удължител не е подходящ за работа с този уред2. Електрическото напрежение на захранващата мрежа (например генератор) е много слабо3. Вентилационните отвори са запушени	<ol style="list-style-type: none">1. Използвайте подходящ електрически удължител2. Включете уреда към друг източник на електрозахранване3. Почистете вентилационните отвори
3. Резултатът не е задоволителен	<ol style="list-style-type: none">1. Режещата принадлежност е изхабена2. Материалът за косене надхвърля възможностите на уреда3. Височината на косене е неправилна4. Не всички колела са на една и съща височина	<ol style="list-style-type: none">1. Сменете частта с нова2. Косете само материали, подходящи за възможностите на уреда3. Настройте височината на косене4. Настройте всички колела на една и съща височина

Петгодишна гаранция

Каква е гаранцията на моя продукт?

Клиентът се ползва от право на удължаване на законовата гаранция (за съответствие и скрити дефекти) за срока, отбелязан на опаковката и/или в инструкцията. Като доказателство за покупката се ползва оригиналният касов бон, фактурата или разписката за доставка, в случай на дистанционна продажба.

Какво покрива гаранцията?

Гаранцията важи в рамките на нормална експлоатация на продукта. Следователно тя покрива дефекти, дължащи се на материалите или на производството.

Гаранцията не покрива:

- Дефектите, които биха произтекли от неспазването на предписанията относно транспорта и/или складирането и/или монтажа,
- Експлоатация, която се отклонява от нормалния режим или не съответства на продукта, като в тази връзка Продавачът препоръчва да се прави внимателно справка с инструкцията за експлоатация, доставена с продуктите,
- Операциите по текущата поддръжка (наточване, почистване и др.) не влизат в обхвата на търговската гаранция, - За използването на несъответстващи продукти за поддръжка трябва да направите справка с инструкцията за продукта, - Смяната на консумативи (батерии и др.),
- Елементите на някои продукти, подложени на нормално износване в резултат от тяхната експлоатация (например: нож и др.)
- Щетите, нанесени поради намесата на неправоподобни лица в ремонта на уреда,
- Щетите, в резултат от външна причина за уреда (например злополука, удар, мълния, колебания на електрическия ток и др.),
- Всяко оборудване с липсваща, повредена или нечетлива заводска табелка, която не гарантира неговата идентификация.

В случай на непоемане на ремонта от гаранцията, може да се изготви остойносттаване, като в случай на отказ на Клиента от въпросното остойносттаване, разходите, направени за експертизата могат да Ви бъдат фактурирани. В случай на съгласие с остойносттаването, на Продавача се изпраща чек на заповед, равен на сумата от остойносттаването.

В случай на неправомерно искане за прилагане на гаранцията, продавачът си запазва правото да фактурира разходите по обработката на Купувача.

Как се ползва гаранцията?

При представяне на доказателството за направената покупка (оригинален касов бон или оригинална фактура), магазинът предава рекламацията на Клиента на следпродажбения сервиз за ремонт, замяна или друго (при условие че документацията е приета след проверка на причината за щетата).

ДЕКЛАРАЦИЯ ЗА СЪОТВЕТВИЕ

Ние,

Mr Bricolage SA
1 rue Montaigne
45380 La Chapelle Saint Mesmin
Франция

Оторизирано лице за изготвяне на техническата документация: Dirk Wohlrab – Merotec GmbH

Декларираме, че продуктът

Управляема електрическа косачка

No на модела: INV E1334 P

Функция: Косене на трева на затревени парцели или паркове

Сериен номер: 184800001---250110000

е в съответствие със следните директиви:

Директива относно машините:	2006/42/EO
Директива относно EMC:	2014/30/EO
Директива относно шума:	2000/14/EO, изменена и допълнена с 2005/88/EO
Директива относно ограничението за употребата на определени опасни вещества в електрическото и електронното оборудване:	2011/65/EC

както и в съответствие със следните стандарти:

EN60335-2-77:2010 EN60335-1:2012+A11+A13
EN62233:2008 EN55014-1: 2017 EN55014-1:2006+A1+A2 EN55014-2:2015
EN61000-3-2:2014 EN61000-3-3:2013 EN50581 :2012

Ние удостоверяваме съответствието с Директива 2000/14, изменена и допълнена с 2005/88. Нотифициран орган по Директивата относно шума: Национална компания за сертифициране и типово одобрение NB0499,

Процедура за оценяване: изпълнена в съответствие с Директива 2000/14 и нейните приложения

Измерено ниво на звуково налягане L_{pA} : 85 dB(A), $K=3$ dB(A)

Измерено ниво на звукова мощност L_{wA} : 95.9 dB(A)

Гарантирано ниво на звукова мощност L_{wA} : 96 dB(A)

Изготвено в Chapelle Saint Mesmin, на
30/11/2018

Olivier Huber, Директор продажби



Mr Bricolage SA
1 rue Montaigne
45380 La Chapelle Saint Mesmin
Франция

ДЕКЛАРАЦИЯ ЗА СЪОТВЕТВИЕ

Ние,

Mr Bricolage SA
1 rue Montaigne
45380 La Chapelle Saint Mesmin
Франция

Оторизирано лице за изготвяне на техническата документация: Dirk Wohlrab – Merotec GmbH

Декларираме, че продуктът

Управляема електрическа косачка

No на модела: INV E1637 P

Функция: Косене на трева на затревени парцели или паркове

Сериен номер: 184800001---250110000

е в съответствие със следните директиви:

Директива относно машините:	2006/42/EO
Директива относно EMC:	2014/30/EO
Директива относно шума:	2000/14/EO, изменена и допълнена с 2005/88/EO
Директива относно ограничението за употребата на определени опасни вещества в електрическото и електронното оборудване:	2011/65/EC

както и в съответствие със следните стандарти:

EN60335-2-77:2010 EN60335-1:2012+A11+A13
EN62233:2008 EN55014-1: 2017 EN55014-1:2006+A1+A2 EN55014-2:2015
EN61000-3-2:2014 EN61000-3-3:2013 EN50581 :2012

Ние удостоверяваме съответствието с Директива 2000/14, изменена и допълнена с 2005/88. Нотифициран орган по Директивата относно шума: Национална компания за сертифициране и типово одобрение NB0499,

Процедура за оценяване: изпълнена в съответствие с Директива 2000/14 и нейните приложения

Измерено ниво на звуково налягане L_{pA} : 85 dB(A), K=3 dB(A)

Измерено ниво на звукова мощност L_{wA} : 95 dB(A)

Гарантирано ниво на звукова мощност L_{wA} : 96 dB(A)

Изготвено в Chapelle Saint Mesmin, на
30/11/2018

Olivier Huber, Директор продажби

Mr Bricolage SA
1 rue Montaigne
45380 La Chapelle Saint Mesmin
Франция



inventiv

SERVICE CONSOMMATEURS

1, rue Montaigne

45380 La Chapelle St Mesmin - France

09 70 82 04 12

Prix d'un appel local non surtaxé

contact@info-inventiv.com
