



Notice d'utilisation

Aspirateur sans sac

AS75 L1

## DESCRIPTION DE L'APPAREIL

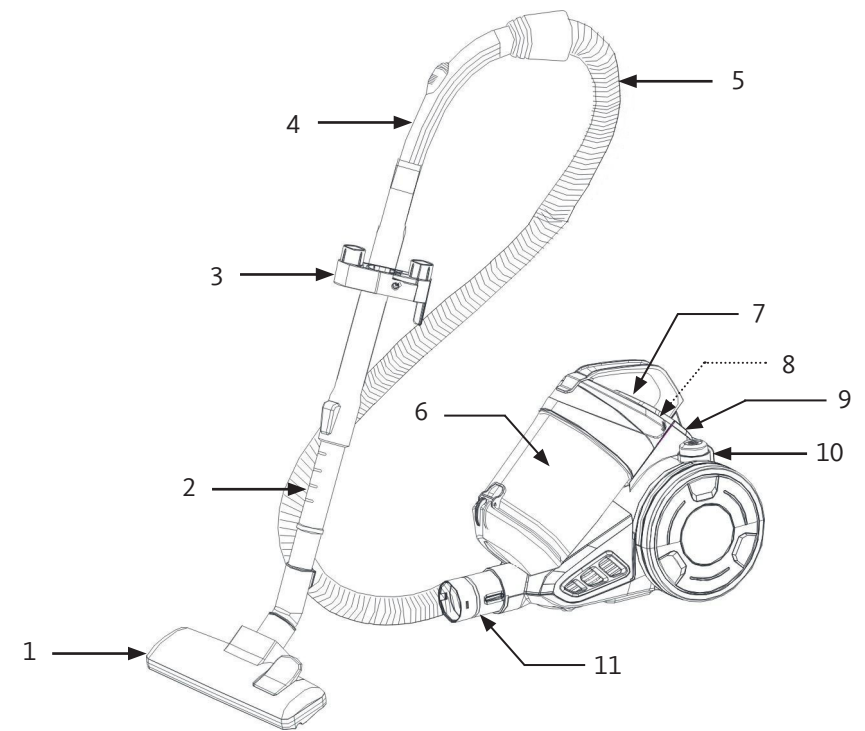

1. Brosse 2 positions
2. Tube télescopique
3. Porte-accessoires (non fourni)
4. Poignée avec bouton de réglage du débit d'air
5. Flexible
6. Cuve à poussière avec poignée de transport
7. Bouton de déverrouillage de la cuve à poussière
8. Indicateur de cuve pleine
9. Bouton marche/arrêt
10. Bouton enrouleur de cordon
11. Raccord du tuyau flexible
12. Combiné suceur long/brosse d'ameublement



## CARACTÉRISTIQUES TECHNIQUES

- Alimentation : 220 - 240 V~ 50/60 Hz
- Capacité utile du bac : 0,7 L
- Filtres pré-moteur : 2 filtres mousse et 1 micro-filtre
- Tube en métal télescopique
- Tube réglable de 54 à 90 cm
- Longueur du cordon d'alimentation : 5 mètres
- Rayon d'action : 8 mètres
- Indicateur de bac plein
- Poignée de transport
- Position de rangement horizontale

### ACCESSOIRES FOURNIS :

- 1 brosse 2 positions pour sols durs (carrelages) et moquettes ou tapis
- 1 combiné suceur long (pour accéder aux zones difficiles) / brosse d'ameublement (cadres, étagères, etc.)

## FICHE PRODUIT

Mesures effectuées suivant le règlement UE N° 1059/2010 de la Commission Européenne et les normes EN 60312-1:2013 & EN 60704-2-1:2001.

Désignation	Valeur	Unité
Marque	Listo	
Identification du modèle	AS75 L1	
Code produit	8003760	
Classe d'efficacité énergétique	A	
Consommation annuelle indicative d'énergie de <b>27,6 kWh par an</b> , sur la base de 50 tâches de nettoyage. La consommation réelle annuelle d'énergie dépend des conditions d'utilisation de l'appareil.		
Classe de performance de nettoyage sur tapis	D	
Consommation spécifique d'énergie au cours de l'essai sur tapis	1,455	Wh/m <sup>2</sup>
Taux de dépoussiérage sur tapis	0,801	%
Classe de performance de nettoyage sur sols durs	A	
Consommation spécifique d'énergie au cours de l'essai sur sol dur	1,418	Wh/m <sup>2</sup>
Taux de dépoussiérage sur sol dur	1,116	%
Classe d'émission de poussière	B	
Émission de poussière	0,03	%
Niveau de puissance acoustique	80	dB(A)
Puissance nominale à l'entrée	800	W
Groupe	Aspirateurs à usage général	

## ASSEMBLAGE

- **ATTENTION** : Débranchez toujours l'aspirateur de la prise de courant avant d'assembler ou de retirer des accessoires.

### INSTALLER OU RETIRER LE FLEXIBLE

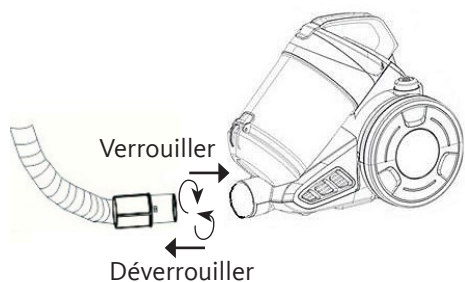

- Insérez l'embout du flexible dans les encoches de l'orifice de raccordement sur le devant de l'aspirateur. Tournez légèrement le flexible dans le sens des aiguilles d'une montre (la flèche à la base du flexible doit être positionnée en bas) et veillez à ce qu'il soit bien fixé.
- Pour retirer le tuyau flexible, tournez-le légèrement dans le sens inverse des aiguilles d'une montre pour le déverrouiller puis, retirez-le de l'aspirateur.

### INSTALLER LE TUBE TÉLESCOPIQUE DANS LA POIGNÉE

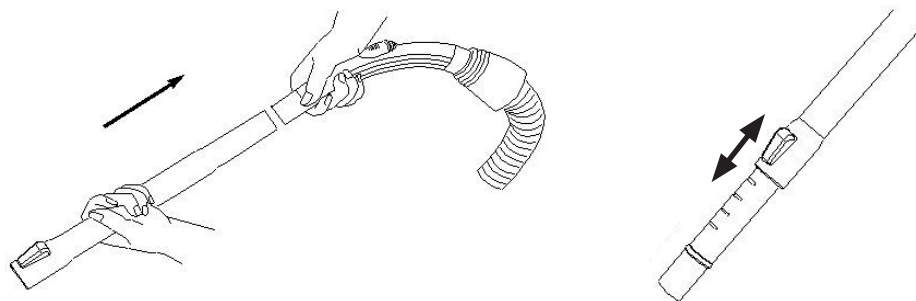

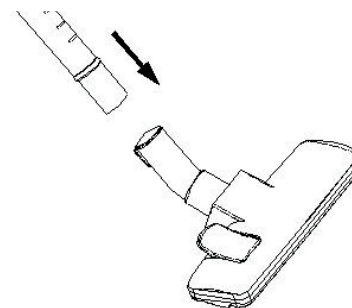

- Insérez fermement le tube télescopique dans la poignée.
- Pour plus de confort, le tube télescopique est ajustable en longueur.

### INSÉRER LA BROSSE 2 POSITIONS DANS LE TUBE TÉLESCOPIQUE

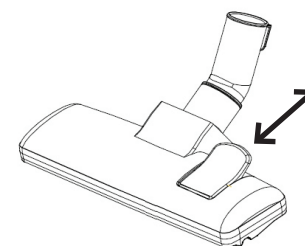

- Insérez le tube télescopique dans la brosse 2 positions.
- Pour retirer la brosse 2 positions, maintenez fortement le tube télescopique d'une main et tirez sur la brosse avec l'autre main.
- La brosse 2 positions est aussi efficace sur les tapis et moquettes que sur les carrelages. Elle est équipée d'une pédale qui vous permet d'adapter la brosse en fonction du type de sol.



Pour l'entretien des sols durs tels que les carrelages, appuyez sur la pédale  pour abaisser la brosse et protéger ainsi vos sols.

Pour l'entretien des tapis et moquettes, appuyez sur la pédale  pour relever la brosse et permettre un nettoyage en profondeur.

### UTILISATION DU COMBINÉ SUCEUR LONG/BROSSE D'AMEUBLEMENT

Vous pouvez fixer l'accessoire combiné suceur long/brosse d'ameublement sur le tube télescopique ou directement sur la poignée.

L'accessoire en **mode suceur long** vous permet d'atteindre des zones difficiles d'accès comme des fentes ou des recoins étroits. Il est également idéal pour le nettoyage du haut des plinthes.



L'accessoire en **mode brosse** s'utilise sur les meubles, cadres, étagères, etc.



Faites pivoter la partie brosse vers l'intérieur pour utiliser l'accessoire en mode suceur long ou vers l'extérieur pour l'utiliser en mode brosse.

## UTILISATION

### MISE EN ROUTE

Avant d'utiliser l'appareil, déroulez une longueur de câble suffisante et insérez la fiche dans une prise de courant. Un repère jaune sur le cordon d'alimentation indique la longueur idéale. Le repère rouge indique la limite de cordon à ne pas dépasser.

### ATTENTION :

- Avant de commencer à utiliser l'aspirateur, enlevez les gros objets et les objets tranchants ou pointus afin d'éviter d'endommager la cuve à poussière.
- Ne déroulez pas le cordon d'alimentation au-delà du repère rouge indiqué sur le cordon.

1. Déroulez le câble d'alimentation et branchez-le sur une prise secteur.

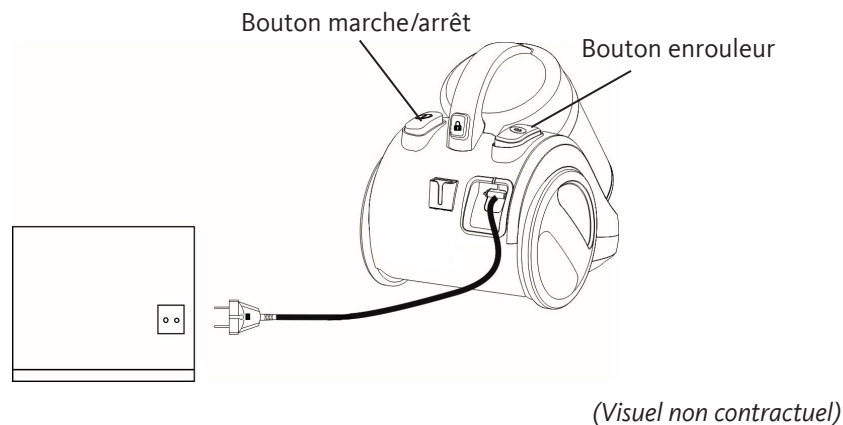

2. Appuyez sur le bouton marche/arrêt ① pour démarrer l'aspirateur.
3. Vous pouvez régler le débit d'air en ouvrant plus ou moins l'orifice situé sur la poignée.

4. Après utilisation, appuyez sur le bouton marche/arrêt ① pour éteindre l'aspirateur, débranchez le câble d'alimentation puis, enroulez le cordon d'alimentation. Pour cela, appuyez sur le bouton enrouleur ② d'une main et de l'autre, guidez le cordon pour éviter d'éventuels dommages. **Ne laissez pas le cordon s'enrouler librement.**

### TRANSPORT

Vous pouvez transporter facilement votre aspirateur à l'aide de la poignée de la cuve à poussière.

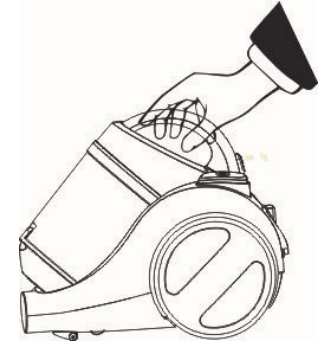

(Visuel non contractuel)

### RANGEMENT

Durant les pauses effectuées en cours d'utilisation ou pour ranger votre aspirateur, le tube télescopique et la brosse 2 positions peuvent être fixés sur l'aspirateur en position « parking » (à l'horizontale).

Faites glisser le crochet situé sur la brosse 2 positions dans la patte de rangement située à l'arrière de l'appareil.

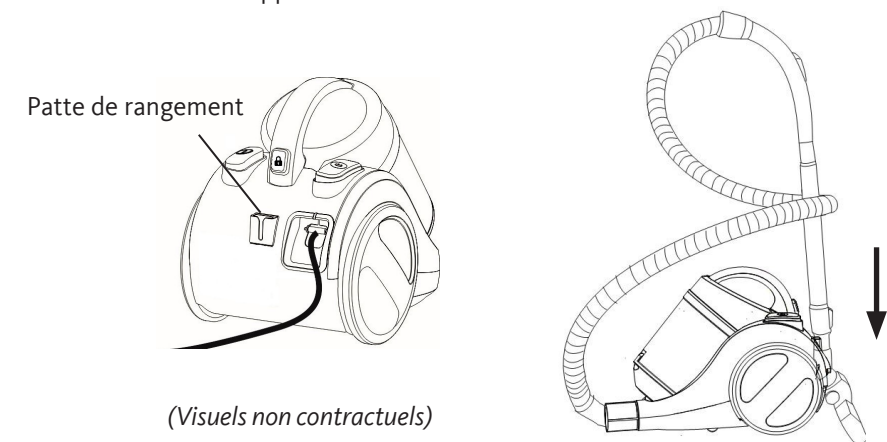

## ENTRETIEN ET NETTOYAGE

Lorsque l'indicateur de cuve pleine au-dessus de l'appareil devient rouge, celle-ci doit être vidée. Profitez-en également pour nettoyer les filtres. Suivez les étapes ci-après pour un nettoyage efficace.

### ATTENTION :

- Débranchez toujours l'appareil de la prise de courant avant tout nettoyage ou entretien.
- N'immergez jamais l'appareil dans l'eau ou tout autre liquide.
- N'utilisez pas de dissolvants ni de produits détergents abrasifs.

### NETTOYAGE DE LA CUVE À POUSSIÈRE

1. Appuyez sur le bouton de déverrouillage de la cuve à poussière puis, retirez-la de son logement.

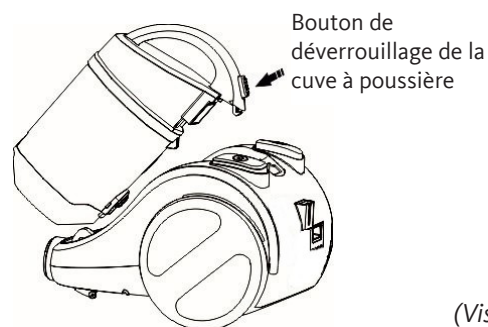

2. Placez-vous au-dessus d'une poubelle pour vider le contenu de la cuve à poussière. Appuyez sur le bouton de déverrouillage pour que le couvercle de la cuve se déboîte (le couvercle reste en partie accroché à la cuve).

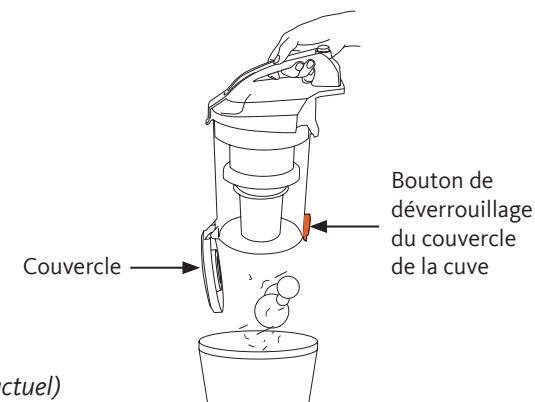

3. Refermez ensuite le couvercle de la cuve à poussière jusqu'au « clic » de verrouillage. Veillez à ce que la cuve soit bien fixée.

### ATTENTION : Utilisez toujours l'aspirateur avec la cuve à poussière correctement installée.

4. Soulevez la languette pour faire pivoter le **couvercle supérieur** et avoir accès au filtre à particule.
5. Soulevez le **microfiltre rond** en l'attrapant par sa languette et le **filtre mousse rond**.

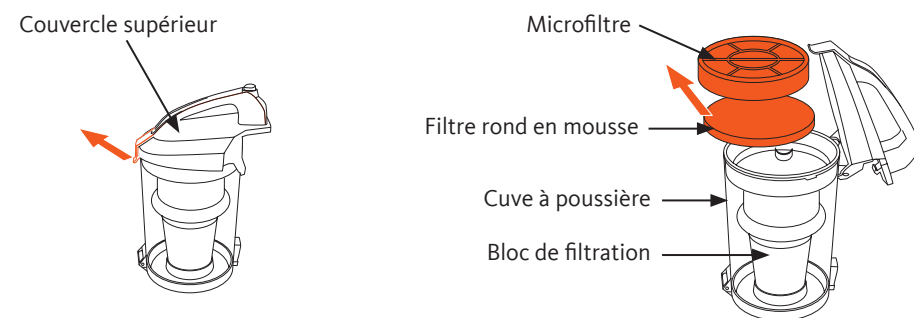

6. Passez l'ensemble **cuve à poussière + bloc de filtration** sous l'eau du robinet pour les nettoyer. Laissez ensuite sécher la cuve à l'air libre ou essuyez-la avant de replacer l'ensemble des pièces.
7. Réassemblez l'ensemble des pièces **uniquement lorsqu'elles sont totalement sèches**.

## NETTOYAGE/REPLACEMENT DES FILTRES PRÉ-MOTEUR

1. Suivez la procédure expliquée précédemment pour retirer le **microfiltre rond** et le **filtre rond en mousse**.
2. Retirez le **microfiltre pré-moteur** situé sur le corps de l'appareil derrière la cuve. Passez-le sous l'eau du robinet pour le nettoyer et laissez-le sécher à l'air libre. Vous pourrez le replacer dans son logement uniquement lorsqu'il sera totalement sec.
3. Secouez le **filtre à particule de type microfiltre** et le **filtre mousse rond** au-dessus d'une poubelle puis, rincez-les sous l'eau du robinet. Laissez-les sécher complètement à l'air libre. Vous pourrez les replacer dans leur logement uniquement lorsqu'ils seront totalement secs.

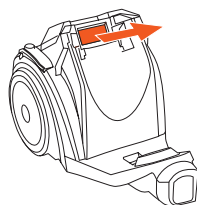

4. Remplacez le **microfiltre** et le **filtre mousse rond** sur le bloc de filtration. Refermez ensuite le **couvercle supérieur** en le verrouillant avec sa languette. Remplacez ensuite l'ensemble sur l'aspirateur jusqu'au « clic » de verrouillage de la poignée.

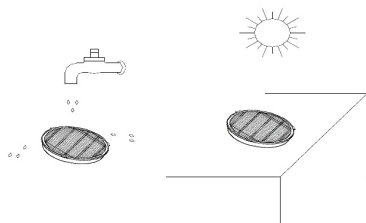

### Recommandations :

- Procédez au nettoyage du microfiltre rond tous les 6 mois et à son remplacement tous les 1 à 2 ans (selon son état). Vous pouvez vous procurer des filtres de remplacement auprès du comptoir SAV de votre magasin revendeur.
- Les autres filtres (filtre mousse rond et filtre pré-moteur) doivent être nettoyés très régulièrement.

**ATTENTION :** Si vous oubliez de mettre les filtres en mousse ou le microfiltre rond, ou s'ils ne sont pas correctement installés, il se peut que l'aspirateur ne fonctionne pas correctement.

## NETTOYAGE DES ACCESSOIRES ET DU CORPS DE L'APPAREIL

Si vous constatez une perte d'aspiration de votre appareil, assurez-vous que les accessoires ne sont pas obstrués :

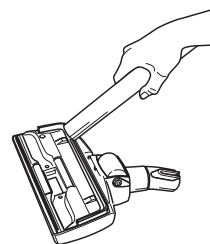

Aspirez les poussières coincées dans la brosse 2 positions à l'aide du suceur long.

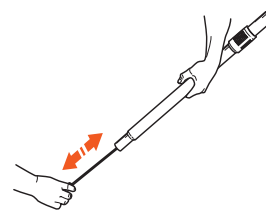

Débouchez le tube télescopique à l'aide d'une tige en plastique ou en métal (non fournie).

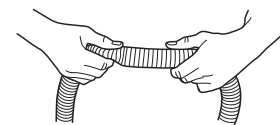

Débouchez le flexible en le manipulant manuellement.

L'aspirateur et les accessoires (combiné suceur long / brosse d'ameublement et suceur plat) peuvent être nettoyés à l'aide d'un chiffon doux légèrement humide.

*Toutes les informations, dessins, croquis et images dans ce document relèvent de la propriété exclusive de SOURCING & CREATION. SOURCING & CREATION se réserve tous les droits relatifs à ses marques, créations et informations. Toute copie ou reproduction, par quelque moyen que ce soit, sera jugée et considérée comme une contrefaçon.*

*All information, designs, drawings and pictures in this document are the property of SOURCING & CREATION. SOURCING & CREATION reserves all rights to its brands, designs and information. Any copy and reproduction through any means shall be deemed and considered as counterfeiting.*



## ATTENTION :



Ce symbole apposé sur le produit signifie qu'il s'agit d'un appareil dont le traitement en tant que déchet est soumis à la réglementation relative aux déchets d'équipements électriques et électroniques (DEEE). Cet appareil ne peut donc en aucun cas être traité comme un déchet ménager, et doit faire l'objet d'une collecte spécifique à ce type de déchets. Des systèmes de reprise et de collecte sont mis à votre disposition par les collectivités locales (déchèterie) et les distributeurs. En orientant votre appareil en fin de vie vers sa filière de recyclage, vous contribuerez à protéger l'environnement et empêcherez toute conséquence nuisible pour votre santé.

## Conditions de garantie :

Ce produit est garanti contre toute défaillance résultant d'un vice de fabrication ou de matériau. Cette garantie ne couvre pas les vices ou les dommages résultant d'une mauvaise installation, d'une utilisation incorrecte, ou de l'usure normale du produit. La durée de garantie est spécifiée sur la facture d'achat.



Faites un geste  
eco-citoyen. Recyclez  
ce produit en fin de vie



Sourcing & Création  
21, avenue de l'Harmonie  
59650 VILLENEUVE D'ASCQ

Fabriqué en R.P.C.  
Art. 8003760  
Réf. AS75 L1