



Notice d'utilisation

Climatiseur local mobile

CM7 L4

SOMMAIRE

DESCRIPTION DE L'APPAREIL	4
Contenu de la boîte	4
Fiche produit et caractéristiques techniques	4
Description de l'appareil	5
Description du bandeau de commande	6
Description de la télécommande	6
INSTALLATION	7
Installation mobile	7
Installation semi-permanente	9
Manipulation de la télécommande	10
UTILISATION	10
Mise en marche	11
Sélection du mode de fonctionnement	11
Mode climatisation	11
Mode déshumidification	12
Mode ventilation	12
Mode automatique	13
Fonction minuterie	13
Programmer l'arrêt automatique de l'appareil	13
Programmer un départ différé	13
Annuler la programmation	13
Fonction sommeil	14
Mémoire	14
Dispositif de sécurité	15
NETTOYAGE ET ENTRETIEN	15
Nettoyage du corps de l'appareil	15
Nettoyage des filtres	15
Vidange du réservoir d'eau	16
En cas de non utilisation prolongée	17
GUIDE DE DÉPANNAGE	17

DESCRIPTION DE L'APPAREIL

Contenu de la boîte

- 1 climatiseur local mobile
- 1 tuyau d'évacuation d'air chaud
- 1 manchon réducteur de gaine
- 1 adaptateur
- 1 kit fenêtre
- 1 télécommande (fonctionne avec 1 pile lithium CR2025, 3 V)
- 1 notice d'utilisation

Fiche produit et caractéristiques techniques

Description	Symbole	Valeur	Unité
Marque		Listo	
Modèle		CM7 L4	
Puissance frigorifique nominale	P_{rated} frigorifique	2	kW
Puissance frigorifique absorbée minimale	P_{EER}	0,8	kW
Coefficient d'efficacité énergétique nominale	EER_d	2,61	-
Consommation d'électricité en "arrêt par thermostat"	P_{TO}	N/A	W
Consommation d'électricité en mode "veille"	P_{SB}	0,84	W
Consommation d'électricité des appareils simple conduit (refroidissement)	QSD	0,750	kWh/h
Niveau de puissance acoustique	L_{WA}	65	dB(A)
Potentiel de réchauffement planétaire	PRP	2100	kg éq. CO ²
Norme		EN 14511:2011	
Adresse		Sourcing & Création 21 avenue de l'Harmonie 59650 Villeneuve d'Ascq	

- Listo
- CM7 L4
- Puissance acoustique :
 - LPA : 54 dB
 - LWA : 65 dB
- Fluide frigorigène* : R410A, PRP : 2100
- Coefficient d'efficacité énergétique 2.6 + classe énergétique: A
- Consommation d'énergie de 0,8 kWh pour 60 minutes**
- Puissance frigorifique : 7000 Btu / 2000 W
- Pour des surfaces jusqu'à 15 m²
- Débit d'air : 230 m³/h
- 3 modes (climatisation, ventilation, déshumidification)
- Déshumidification : 24 L / 24h
- 2 vitesses de ventilation
- Programmation : 24h
- Fonction sommeil
- Panneau de ventilation orientable manuellement
- Télécommande : fonctionne avec 1 pile CR 2025 de 3 V (fournie)
- Roulettes multidirectionnelles
- Cordon d'alimentation : 1,8 m

* Les fuites de réfrigérants accentuent le changement climatique. En cas de fuite, l'impact sur le réchauffement de la planète sera d'autant plus limité que le potentiel de réchauffement planétaire (PRP) du réfrigérant est faible. Cet appareil utilise un réfrigérant dont le PRP est égal à 2100g. En d'autres termes, si 1 kg de ce réfrigérant est relâché dans l'atmosphère, son impact sur le réchauffement de la planète sera 2100 fois supérieur à celui d'1 kg de CO₂, sur une période de 100 ans. Ne tentez jamais d'intervenir dans le circuit frigorifique et de démonter les pièces vous-même et adressez-vous systématiquement à un professionnel.

** Déterminée sur la base des résultats obtenus dans des conditions d'essai normalisées. La consommation d'énergie réelle dépend des conditions d'utilisation et de l'emplacement de l'appareil.

Description de l'appareil

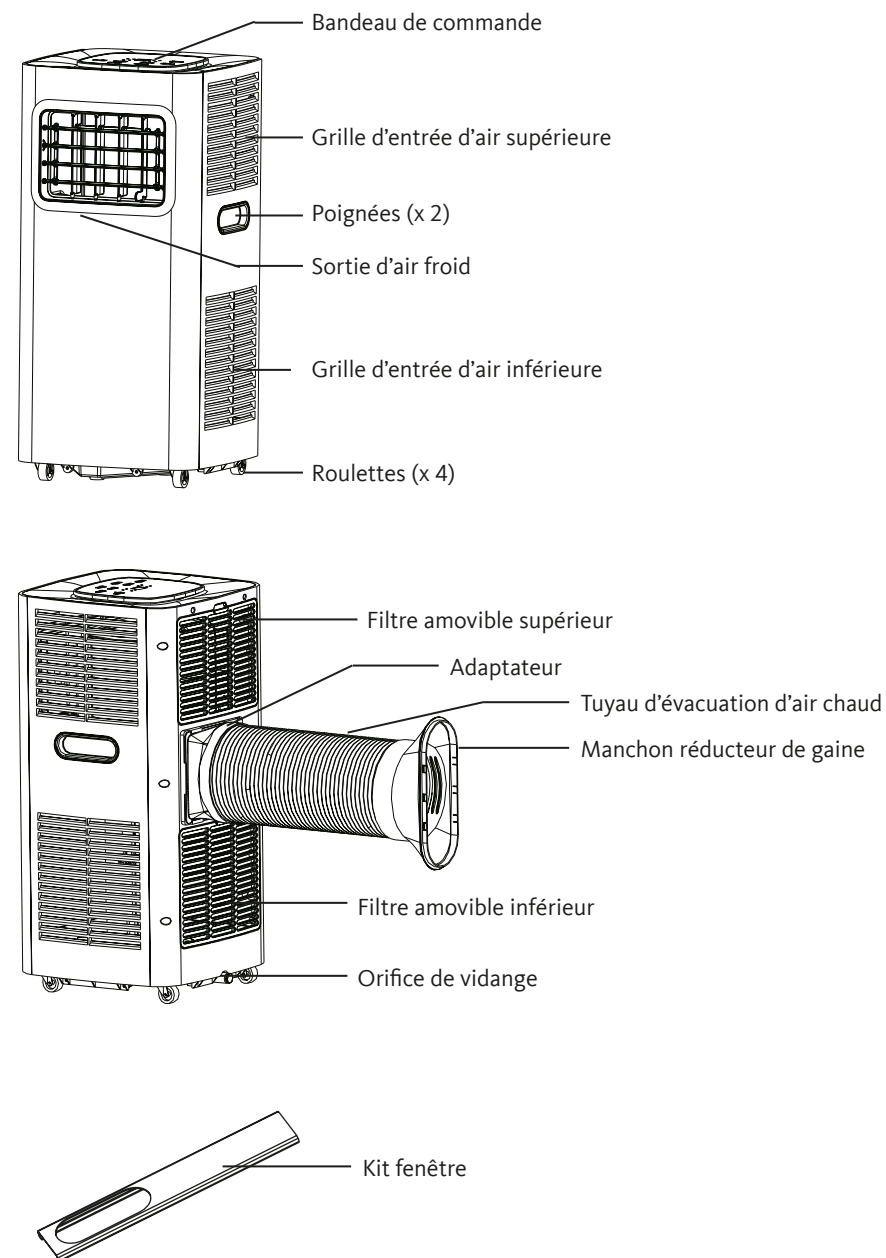

Description du bandeau de commande

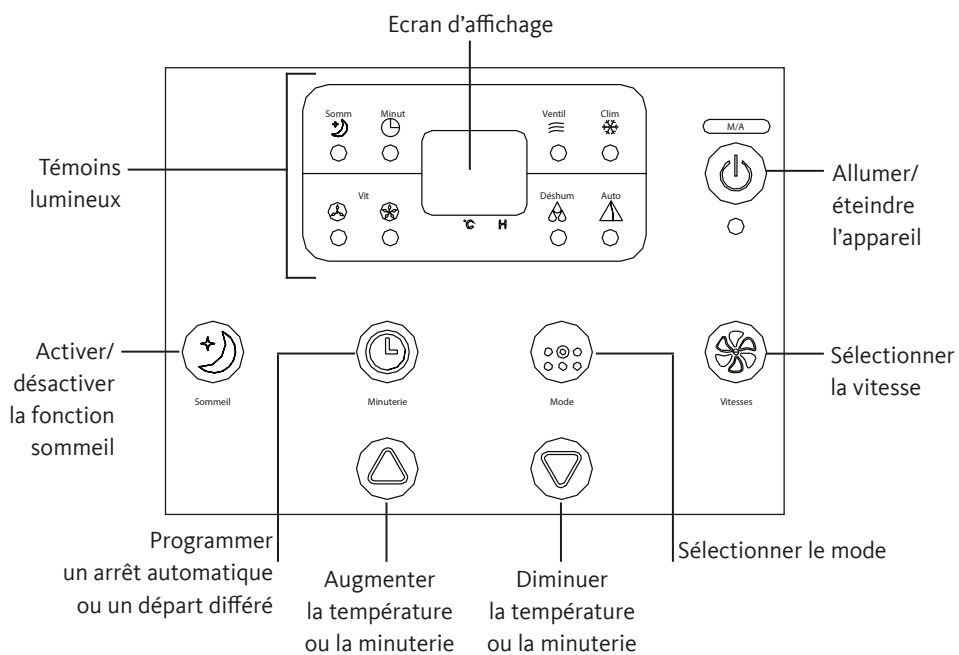

Description de la télécommande

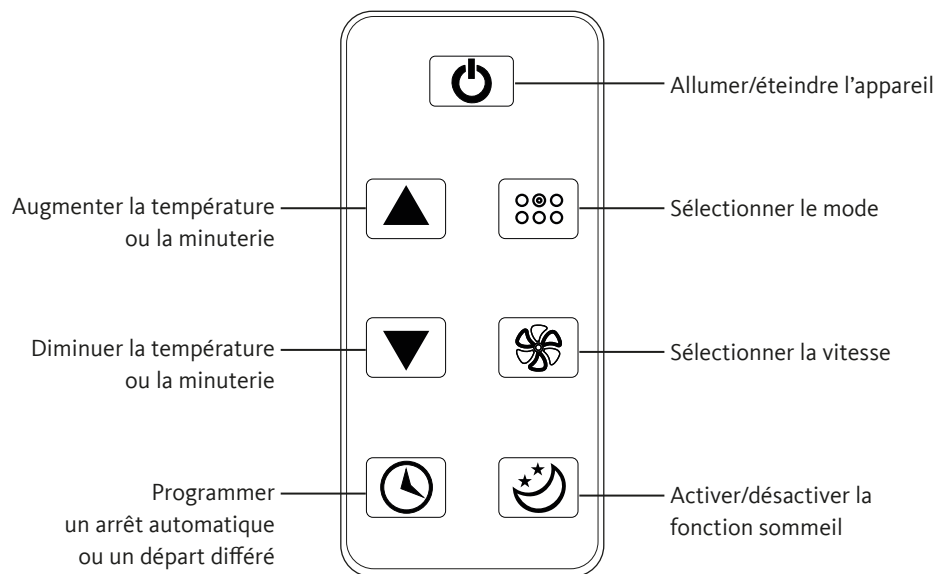

INSTALLATION

- Pour l'installation ou l'entretien, l'appareil doit être débranché de la prise de courant.
- **AVERTISSEMENT** : avant l'utilisation, le climatiseur doit être maintenu en position verticale pendant 2 heures minimum.

Installation mobile

Vous pouvez facilement déplacer votre climatiseur d'une pièce à une autre. Pour une installation mobile, suivez les instructions énoncées ci-après :

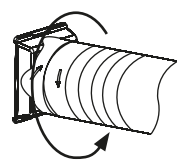
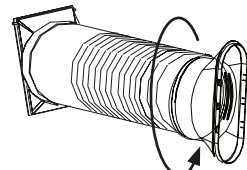
1. Choisissez un lieu d'installation approprié, proche d'une prise électrique et distant de 30 cm minimum d'un mur ou d'une paroi.
2. Déployez légèrement une première extrémité du tuyau, puis vissez-la dans l'adaptateur en le tournant dans le sens inverse des aiguilles d'une montre. Veillez à ce que le tuyau soit vissé au maximum dans l'adaptateur, comme indiqué sur la figure ci-contre.
 
3. Déployez légèrement la seconde extrémité du tuyau, puis vissez-la dans le manchon réducteur de gaine en le tournant dans le sens inverse des aiguilles d'une montre. Veillez à ce que le tuyau soit vissé au maximum dans le manchon, comme indiqué sur la figure ci-contre.
 
4. Faites glisser l'adaptateur de la gauche vers la droite dans les encoches prévues à cet effet sur la sortie d'air chaud située à l'arrière de l'appareil, comme indiqué sur la figure ci-contre. Assurez-vous que la languette de blocage de l'adaptateur est inséré dans le bon sens.

5. Déployez le tuyau extensible à la longueur souhaitée (de 40 à 150 cm) sans l'étirer complètement pour ne pas risquer de l'endommager.

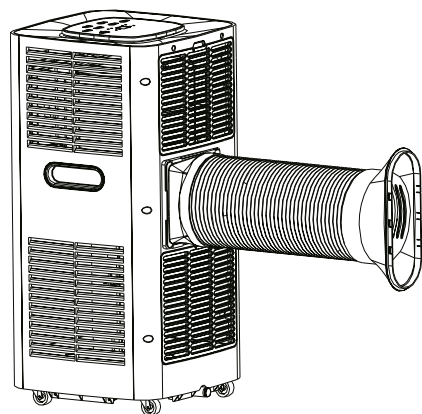

- N'étirez pas le tuyau de manière excessive, vous risqueriez de l'endommager.
- L'air doit pouvoir circuler librement. Assurez-vous que le tuyau ne soit pas plié ou ne forme un coude, risque de surchauffe !

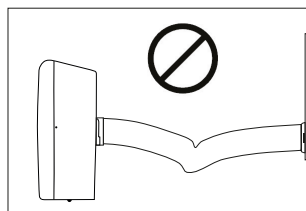
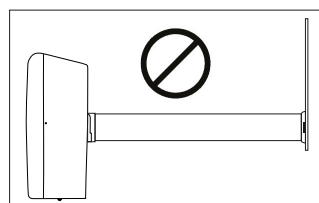

6. Pour les fenêtres traditionnelles : entrouvrez légèrement la fenêtre, posez le manchon sur le rebord de la fenêtre, puis coinciez-le à l'aide de la vitre.

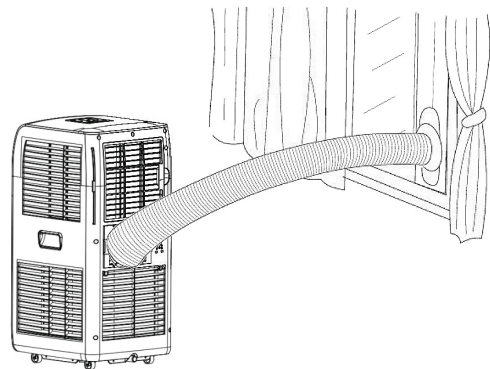

Pour les baies vitrées : ajustez l'espace d'ouverture de la fenêtre en fonction de la largeur du kit (réglable), puis insérez le tuyau extensible dans la plaque comme indiqué sur les figures ci-après.

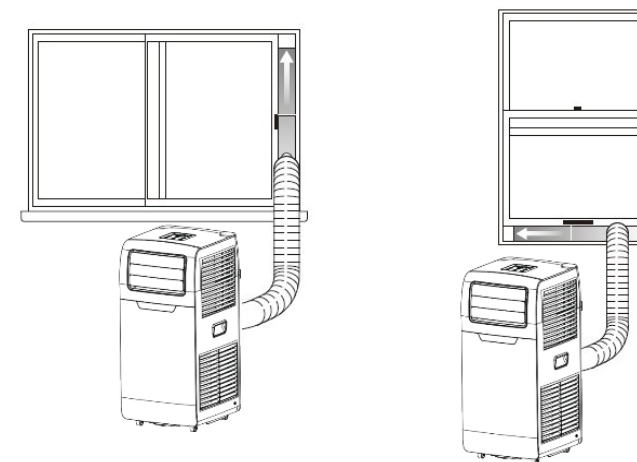

(Visuels non contractuels)

Installation semi-permanente

Si nécessaire, vous pouvez également installer votre climatiseur de façon semi-permanente.

1. Effectuez les étapes 1 à 5 indiquées dans la section précédente « Installation mobile ».
2. Percez un trou de 125 mm de diamètre dans un mur extérieur. Respectez les hauteurs minimum et maximum indiquées sur la figure ci-après.
3. Placez un connecteur à bride (non fourni) dans le trou.
4. Déployez le tuyau flexible d'évacuation d'air à la longueur souhaitée et fixez un manchon de raccordement rond (non fourni) à chaque extrémité.
5. Fixez le connecteur à bride au mur.
6. Raccordez l'extrémité du flexible au connecteur à bride, comme indiqué sur la figure ci-dessous.

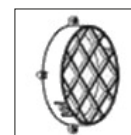

Connecteur à bride



Capuchon du connecteur à bride

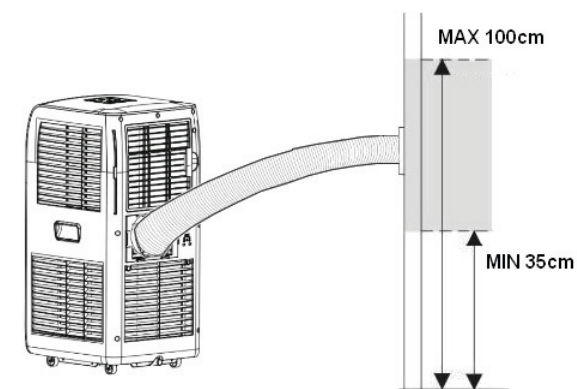

Manipulation de la télécommande

Insertion des piles dans la télécommande :

1. Poussez le loquet de verrouillage vers l'intérieur et tirez simultanément le compartiment de la pile.
2. Insérez une pile de type CR2025 de 3 V en respectant les polarités (+/-).
3. Remettez le compartiment de la pile dans la télécommande.

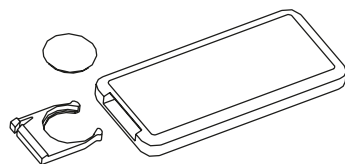

Note : si vous n'utilisez pas l'appareil pendant un certain temps, retirez la pile de la télécommande.

Utilisation de la télécommande :

- Orientez la télécommande vers le capteur infrarouge de l'appareil pour que ce dernier reçoive les informations transmises, comme indiqué sur le schéma ci-contre.
- Veillez à ce qu'il n'y ait pas d'obstacles entre la télécommande et le capteur infrarouge.

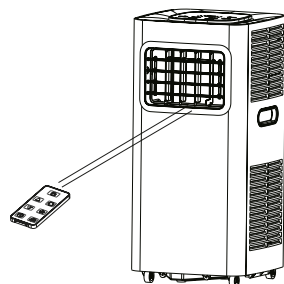



UTILISATION

Avant sa mise en service, le climatiseur doit être maintenu en position verticale pendant 2 heures minimum.

Afin d'optimiser le rendement de votre climatiseur, nous vous recommandons de ne pas l'exposer directement aux rayons du soleil lors de son fonctionnement (si possible, tirez les rideaux ou fermez les volets).

Mise en marche

1. Placez l'appareil sur une surface plane et stable, en position verticale.
2. Branchez l'appareil sur une prise murale équipée d'une prise de terre. Un signal sonore retentit et l'appareil passe en mode veille.
3. Appuyez sur la touche  du panneau de commande ou de la télécommande. La température ambiante s'affiche et les volets d'oscillation s'ouvrent. Si l'appareil est allumé après avoir été mis en veille, celui-ci démarre sur le dernier mode sélectionné.
4. Pour éteindre l'appareil, appuyez à nouveau sur la touche  du panneau de commande de la télécommande. L'écran s'éteint et les volets d'oscillation se referment.

IMPORTANT : Lorsque vous arrêtez l'appareil, attendez 3 minutes avant de le remettre en marche.

Sélection du mode de fonctionnement



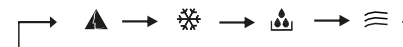

Appuyez successivement sur la touche  du bandeau de commande ou de la télécommande pour sélectionner le mode de fonctionnement souhaité comme indiqué ci-dessous (auto, clim, déshumidification, ventilation) :



Le témoin lumineux correspondant au mode sélectionné s'allume sur le bandeau de commande.

Mode CLIMATISATION

En mode climatisation, l'évacuation de l'air chaud doit obligatoirement se faire à l'extérieur (Cf. section « Installation »).

1. Appuyez successivement sur la touche  du bandeau de commande ou de la télécommande pour sélectionner le mode climatisation. Le témoin lumineux correspondant  s'allume.
2. Ajustez la température de sortie d'air de l'appareil en fonction de la température ambiante que vous souhaitez obtenir. La température peut être réglée de 15°C à 31°C à l'aide des touches  et  du bandeau de commande ou de la télécommande. La température s'incrémente tous les 1°C et s'affiche sur l'écran lors de la sélection pendant une durée de 5 secondes, après quoi l'écran affiche à nouveau la température ambiante.
3. Sélectionnez la vitesse de ventilation en appuyant successivement sur la touche  du bandeau de commande ou de la télécommande jusqu'à la vitesse souhaitée (lente ou rapide) :

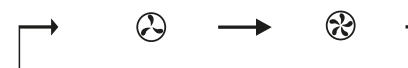



Le témoin lumineux de la vitesse sélectionnée s'allume sur le bandeau de commande.
L'air est alors refroidi et l'air chaud est évacué vers l'extérieur par le tuyau extensible d'évacuation.

Note : la fonction de refroidissement s'éteint lorsque la température ambiante est inférieure à la température programmée. La ventilation continue toutefois de fonctionner au niveau réglé. La fonction de refroidissement se remet en marche dès que la température ambiante dépasse la température programmée.

Mode DESHUMIDIFICATION

En mode déshumidification, l'appareil réduit le taux d'humidité dans l'air. L'eau contenue dans l'air ambiant qui rentre dans l'appareil se condense et est récupérée à l'intérieur de l'appareil.



1. Assurez-vous que le tuyau extensible d'évacuation est démonté et que l'appareil ne soit pas installé en mode climatisation, et assurez-vous que les fenêtres et les portes de la pièce dans laquelle se trouve l'appareil sont fermées.
2. Appuyez successivement sur la touche  du bandeau de commande ou de la télécommande pour sélectionner le mode déshumidification. Le témoin lumineux correspondant  s'allume. L'air est déshumidifié lorsqu'il traverse l'appareil, sans toutefois être complètement refroidi.

Notes :

- En mode déshumidification, il n'est pas possible de régler la température et la vitesse de ventilation, qui se trouve par défaut en position lente.
- Le ventilateur supérieur fonctionne à vitesse lente.
- Le ventilateur et le compresseur inférieurs fonctionnent puis s'arrêtent consécutivement pendant quelques minutes, ceci est normal.

Mode VENTILATION

En mode ventilation, l'air circule dans la pièce sans être refroidi.

1. Assurez-vous que le tuyau extensible d'évacuation est démonté et que l'appareil ne soit pas installé en mode climatisation.
2. Appuyez successivement sur la touche  du bandeau de commande ou de la télécommande pour sélectionner le mode ventilation. Le témoin lumineux correspondant  s'allume.
3. Sélectionnez la vitesse de ventilation en appuyant successivement sur la touche  du bandeau de commande ou de la télécommande jusqu'à la vitesse souhaitée (lente ou rapide) :

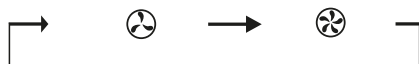



Le témoin lumineux de la vitesse sélectionnée s'allume sur le bandeau de commande.
L'air circule dans la pièce à température ambiante.

Notes :

- En mode ventilation, il n'est pas possible de régler la température.

Mode AUTOMATIQUE

Le mode automatique combine climatisation et ventilation selon que la température de la pièce est supérieure ou inférieure à 24°C. L'évacuation de l'air chaud doit obligatoirement se faire à l'extérieur (Cf. section « Installation »).

1. Assurez-vous que l'appareil est installé en mode climatisation (Cf. section « Installation »).
2. Appuyez successivement sur la touche  du bandeau de commande ou de la télécommande pour sélectionner le mode automatique. Le témoin lumineux correspondant  s'allume.
3. Sélectionnez la vitesse de ventilation en appuyant successivement sur la touche  du bandeau de commande ou de la télécommande jusqu'à la vitesse souhaitée (lente ou rapide) :

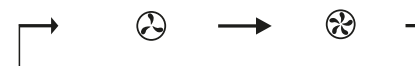





Notes :





- Lorsque la température ambiante est supérieure ou égale à 24°C, l'appareil fonctionne en mode climatisation.
- Lorsque la température ambiante est inférieure à 24°C, l'appareil fonctionne en mode ventilation.

Fonction minuterie

Programmer l'arrêt automatique de l'appareil

1. Lorsque l'appareil est en cours de fonctionnement, appuyez sur la touche  du bandeau de commande ou de la télécommande pour activer la minuterie.
2. Appuyez sur touches  et  du bandeau de commande ou de la télécommande pour définir la durée au bout de laquelle l'appareil doit s'éteindre (de 1 à 24 heures). La durée s'affiche sur l'écran lors de la sélection.
3. Le témoin lumineux correspondant  reste allumée pendant la durée de fonctionnement de l'appareil. Celui-ci s'arrêtera automatiquement à la fin de ce laps de temps.



Programmer un départ différé

1. Lorsque l'appareil est branché mais éteint, appuyez sur la touche  du bandeau de commande ou de la télécommande pour activer la minuterie.
2. Appuyez sur touches  et  du bandeau de commande ou de la télécommande pour définir la durée au bout de laquelle l'appareil doit s'allumer (de 1 à 24 heures). La durée s'affiche sur l'écran lors de la sélection.
3. En fin de programmation, l'appareil retourne en mode veille, le témoin lumineux correspondant  reste allumé sur le bandeau de commande, et l'appareil démarre automatiquement à la fin de ce laps de temps.



Note : lorsqu'un départ différé a été programmé, l'appareil démarre automatiquement sur le dernier mode qui a été précédemment sélectionné.

Annuler la programmation

Vous pouvez annuler un arrêt automatique ou un départ différé de 2 manières :





- En mode « Arrêt automatique », appuyez 2 fois sur la touche  du bandeau de commande ou de la télécommande. En mode « Départ différé », appuyez une seule fois. Le témoin lumineux  s'éteint et la programmation est annulée.



Ou :

- Appuyez 1 fois sur la touche  du panneau de commande ou de la télécommande, puis appuyez successivement sur la touche  jusqu'à ce que la durée affichée à l'écran arrive à « 0 ». Le témoin lumineux MINUT s'éteint et la programmation est annulée.

Fonction SOMMEIL (en mode CLIMATISATION uniquement)

Lorsque la fonction sommeil est activée en mode climatisation, la ventilation est automatiquement réglée en vitesse lente. La température augmente de 1°C la première heure, puis de 2°C la deuxième heure. La température est ensuite maintenue pendant une durée de 6 heures. L'appareil s'arrête automatiquement une fois cette durée écoulée.

1. Appuyez sur la touche  du bandeau de commande ou de la télécommande pour sélectionner la fonction sommeil.
2. Ajustez la température de sortie d'air de l'appareil en fonction de la température ambiante que vous souhaitez obtenir. La température peut être réglée de 15°C à 31°C à l'aide des touches  et  du bandeau de commande ou de la télécommande. La température s'affiche sur l'écran lors de la sélection.
La fonction sommeil sera activée pendant 6 heures, puis l'appareil s'éteindra automatiquement.
3. Pour désactiver cette fonction, appuyez sur la touche  du bandeau de commande ou de la télécommande.

Note : si vous appuyez successivement sur la touche  du bandeau de commande ou de la télécommande pour modifier la vitesse de ventilation, les témoins lumineux correspondant  à chaque vitesse s'allument mais l'appareil continue à fonctionner en vitesse lente.

Mémoire

- Lorsque vous éteignez l'appareil sans le débrancher, la mémoire enregistre les derniers réglages effectués. Lorsque vous rallumez l'appareil, celui-ci fonctionne à nouveau selon ces réglages.
- Ceci ne s'applique pas si l'appareil a été éteint après avoir fonctionné en mode automatique.

Dispositif de sécurité

- En mode climatisation, l'appareil s'éteint automatiquement si la température ambiante est inférieure à 15°C et supérieure à 43°C.
- En mode déshumidification, l'appareil s'éteint automatiquement si la température ambiante est inférieure à 15°C.
- Dans les deux cas sus-mentionnés, débranchez l'appareil et attendez au moins 3 minutes avant de le rebrancher et de le rallumer, et vous devrez effectuer à nouveau les réglages souhaités.

NETTOYAGE ET ENTRETIEN

IMPORTANT : Débranchez toujours le cordon d'alimentation de la prise de courant avant de procéder au nettoyage ou à l'entretien de l'appareil.

Nettoyage du corps de l'appareil

- Vous pouvez nettoyer le corps de l'appareil à l'aide d'une éponge légèrement humidifiée avec de l'eau tiède et un détergent doux (type liquide vaisselle). Rincez à l'eau claire et séchez soigneusement à l'aide d'un chiffon doux et sec.
- Veillez à ne pas faire pénétrer d'eau à l'intérieur de l'appareil.
- N'utilisez pas de produits chimiques ou de détergents abrasifs pour le nettoyage car ils pourraient facilement abîmer ou déformer votre appareil. Évitez également l'usage d'aérosols.

Nettoyage des filtres

Votre climatiseur est équipé de 2 filtres situés à l'arrière de l'appareil.

Les filtres doivent être nettoyés une fois par mois environ en cas d'utilisation régulière de l'appareil. Si vous utilisez le climatiseur dans un environnement extrêmement poussiéreux, nettoyez les filtres plus fréquemment (toutes les 2 semaines). Des filtres encrassés réduisent les performances de l'appareil.

1. Sortez le filtre arrière et le filtre latéral de leurs logements en les tirant fermement.

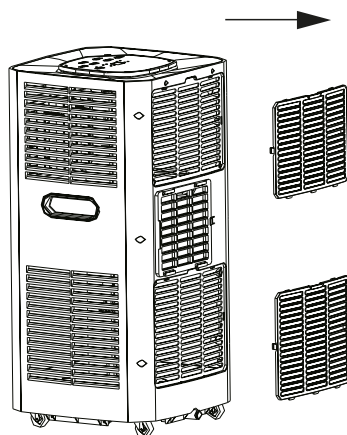

2. La poussière et la saleté présentes sur les filtres peuvent être retirées à l'aide d'un aspirateur. Si les filtres sont très sales, lavez-les à l'eau tiède additionnée d'un produit détergent doux (type liquide vaisselle). Vous pouvez les frotter délicatement à l'aide d'une brosse à poils souples. Rincez-les à l'eau claire, puis laissez sécher les filtres à l'air libre.
3. Remplacez les filtres dans leurs logements.

Note : vous pouvez vous procurer un filtre de remplacement auprès du service après-vente de votre magasin revendeur.

Vidange du réservoir d'eau

Votre appareil est équipé d'un réservoir d'eau dont l'orifice de vidange est situé à l'arrière de l'appareil, en bas. Lorsque le réservoir est plein, un signal sonore retentit, l'écran affiche le message « E4 » et le compresseur s'arrête automatiquement (mais le ventilateur continue à fonctionner). Vous devez alors effectuer la vidange de ce réservoir.

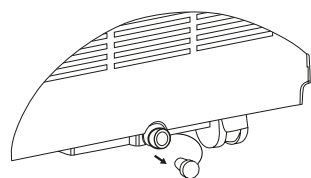

1. Éteignez et débranchez l'appareil.
2. Placez un bac pour la récupération de l'eau sous l'orifice de vidange.
3. Tirez le bouchon. L'eau s'écoule dans le bac récupérateur.
4. Lorsque l'eau s'est écoulée, remplacez le bouchon sur l'orifice de vidange.

Videz toujours le réservoir d'eau :

- Si vous devez transporter votre climatiseur d'un endroit à un autre.
- En cas de non utilisation prolongée de l'appareil.

Note : vous pouvez vous procurer un bouchon de remplacement auprès du service après-vente de votre magasin revendeur

En cas de non utilisation prolongée

Si vous prévoyez de ne pas utiliser l'appareil pendant une période prolongée :

1. Vidangez le réservoir d'eau comme indiqué dans la section précédente.
2. Faites fonctionner l'appareil en mode ventilation uniquement pendant au moins 2 heures : cela permettra à l'appareil de sécher à l'intérieur et d'éviter tout risque de moisissure.
3. Éteignez et débranchez l'appareil.
4. Nettoyez les filtres et le corps de l'appareil comme indiqué dans les sections précédentes.
5. Remplacez les filtres dans leurs logements.
6. Retirez la pile de la télécommande et stockez-la avec le climatiseur dans un endroit propre et sec.

GUIDE DE DÉPANNAGE

Avant de contacter votre service après-vente, effectuez les vérifications élémentaires suivantes. Si vous ne parvenez pas à résoudre votre problème, n'effectuez aucune réparation vous-même sur l'appareil. Contactez le service après-vente de votre magasin.

Problèmes	Causes possibles
Le climatiseur ne fonctionne pas.	<ul style="list-style-type: none"> • La prise est débranchée ou non fonctionnelle. Branchez le climatiseur sur une prise murale adaptée. • L'appareil est éteint. Appuyez sur la touche . • Il y a une coupure de courant. • Le fusible est grillé ou le disjoncteur s'est déclenché. Remplacez le fusible ou réenclenchez le disjoncteur. • Les réservoirs d'eau sont pleins. Effectuez la vidange du réservoir d'eau. • Les piles de la télécommande sont usées. Remplacez-les.
Le climatiseur fonctionne quelques instants.	<ul style="list-style-type: none"> • Si la température réglée est proche de la température ambiante, vous pouvez diminuer la température réglée. • La sortie d'air est obstruée par un obstacle. Retirez cet obstacle.
L'appareil ne refroidit pas assez.	<ul style="list-style-type: none"> • L'entrée ou la sortie d'air est obstruée. • Une porte ou une fenêtre est ouverte. • Une source de chaleur fonctionne à proximité (chauffage, lampe, etc.). Déplacez la source de chaleur dans une autre pièce. • Le filtre est sale. Nettoyez-le. • La température réglée est excessive. Sélectionnez une température adéquate. • La vitesse de ventilation n'est pas assez forte. Sélectionnez une vitesse de ventilation plus élevée.

Problèmes	Causes possibles
L'appareil est bruyant ou vibre.	Le climatiseur n'est pas placé sur une surface plane. Installez toujours votre climatiseur sur une surface plane et stable.
L'appareil fait un bruit de "glouglou".	Ceci est normal. C'est le bruit du gaz réfrigérant qui circule à l'intérieur de l'appareil.
La télécommande ne fonctionne pas.	<ul style="list-style-type: none"> • Assurez-vous que la distance entre la télécommande et l'appareil n'est pas trop importante. • Veillez à bien orienter la télécommande vers le capteur infrarouge situé sur le panneau de commande. • Veillez à ce qu'il n'y ait pas d'obstacles entre la télécommande et le capteur infrarouge. • Les piles de la télécommande sont usagées. Remplacez-les.
Le dispositif de sécurité s'est activé et l'appareil s'est arrêté de fonctionner.	<ul style="list-style-type: none"> • En mode climatisation, vérifiez que la température ambiante n'est pas inférieure à 15°C ou supérieure à 43°C. • En mode déshumidification, vérifiez que la température ambiante n'est pas inférieure à 15°C. • Eteignez et débranchez l'appareil, puis attendez au moins 3 minutes avant de le réutiliser.
Le code erreur « E2 » apparaît sur l'écran d'affichage.	Le capteur de température ambiante est endommagé. Contactez le service après-vente de votre magasin revendeur.
Le code erreur « E3 » apparaît sur l'écran d'affichage.	Le capteur de l'évaporateur est endommagé. Contactez le service après-vente de votre magasin revendeur.
Le code erreur « E4 » apparaît sur l'écran d'affichage.	Le bac d'eau est plein et doit être vidé. Reportez-vous à la section « Nettoyage et entretien - Vidange du réservoir d'eau ».

Toutes les informations, dessins, croquis et images dans ce document relèvent de la propriété exclusive de SOURCING & CREATION. SOURCING & CREATION se réserve tous les droits relatifs à ses marques, créations et informations. Toute copie ou reproduction, par quelque moyen que ce soit, sera jugée et considérée comme une contrefaçon.

All information, designs, drawings and pictures in this document are the property of SOURCING & CREATION. SOURCING & CREATION reserves all rights to its brands, designs and information. Any copy and reproduction through any means shall be deemed and considered as counterfeiting.

ATTENTION :



Ce symbole apposé sur le produit signifie qu'il s'agit d'un appareil dont le traitement en tant que déchet est soumis à la réglementation relative aux déchets d'équipements électriques et électroniques (DEEE). Cet appareil ne peut donc en aucun cas être traité comme un déchet ménager, et doit faire l'objet d'une collecte spécifique à ce type de déchets. Des systèmes de reprise et de collecte sont mis à votre disposition par les collectivités locales (déchèterie) et les distributeurs. En orientant votre appareil en fin de vie vers sa filière de recyclage, vous contribuerez à protéger l'environnement et empêcherez toute conséquence nuisible pour votre santé

Conditions de garantie :

Ce produit est garanti contre toute défaillance résultant d'un vice de fabrication ou de matériau. Cette garantie ne couvre pas les vices ou les dommages résultant d'une mauvaise installation, d'une utilisation incorrecte, ou de l'usure normale du produit. La durée de garantie est spécifiée sur la facture d'achat.



SOURCING & CRÉATION
21 avenue de l'Harmonie
59650 VILLENEUVE D'ASCQ

Art. 8004675
Réf. CM7 L4
Fabriqué en R.P.C.