



Notice d'utilisation

Cuisinières vitrocéramique
CV5060 L4b &
CV6060 L4b

CHER(S) CLIENT(S),

Merci d'avoir acheté cette cuisinière vitrocéramique, nous espérons que ses performances et sa facilité d'utilisation vous donneront entière satisfaction.

Avant d'utiliser votre cuisinière pour la première fois, veuillez lire ce mode d'emploi afin de vous familiariser avec les fonctionnalités de votre produit et de prendre connaissance des instructions à respecter pour une utilisation en toute sécurité.

À la sortie de l'usine, avant d'être emballée, cette cuisinière a passé tous les tests de sécurité et de compatibilité requis.

Conservez ce mode d'emploi dans un endroit accessible afin de pouvoir vous y référer ultérieurement en cas de besoin.



Note!

Cette cuisinière a été conçue uniquement pour un usage domestique.

Le fabricant se réserve le droit d'effectuer des modifications sans conséquences sur le fonctionnement de l'appareil

TABLES DES MATIÈRES

Informations générales	2
Mises en garde importantes	4
Consignes de sécurité	7
Conseils d'économie d'énergie	10
Mise au rebut	11
Description de l'appareil	12
Caractéristiques de l'appareil	14
Installation	15
Raccordement de la cuisinière à l'installation électrique	16
Utilisation	18
Utilisation du four	21
Cuisson au four – conseils pratiques	23
Nettoyage et entretien	26
Situations d'urgence	31
Données techniques	32
Fiche du produit	33

Mises en garde importantes

- Cet appareil peut être utilisé par des enfants âgés de 8 ans et plus, par des personnes dont les capacités physiques, sensorielles ou mentales sont réduites ou des personnes dénuées d'expérience ou de connaissance, s'ils (si elles) ont pu bénéficier d'une surveillance ou d'instructions préalables concernant l'utilisation de l'appareil en toute sécurité et avoir compris les dangers impliqués. Les enfants ne doivent pas jouer avec l'appareil. Le nettoyage et la maintenance ne doivent pas être réalisés par les enfants sans surveillance.
- S'ils câble d'alimentation est endommagé, il doit être remplacé par le fabricant, son service après-vente ou des personnes de qualification similaire afin d'éviter un danger.
- MISE EN GARDE : Cet appareil et ses parties accessibles deviennent chauds pendant leur utilisation. Il convient de veiller à ne pas toucher les éléments chauffants. Il convient de maintenir à distance les enfants de moins de 8 ans, à moins qu'ils ne soient sous une surveillance continue.
- MISE EN GARDE: Les parties accessibles peuvent devenir très chaudes au cours de l'utilisation. Il est recommandé d'éloigner les jeunes enfants.
- MISE EN GARDE: Danger de feu: Ne jamais placer d'objets sur la plaque de cuisson.
- MISE EN GARDE: Une cuisson, sans surveillance, utilisant de l'huile ou autre matière grasse, sur une plaque de cuisson peut être dangereuse et déclencher un in-

cendie. NE JAMAIS essayer d'éteindre un feu avec de l'eau mais déconnecter l'appareil de l'alimentation et couvrir les flammes, par exemple, à l'aide d'un couvercle ou d'une couverture ignifugée.

- Cet appareil n'est pas destiné à être mis en fonctionnement au moyen d'une minuterie extérieure ou par un système de commande à distance séparé.
- MISE EN GARDE: S'assurer que l'appareil est déconnecté de l'alimentation avant de remplacer la lampe pour éviter tout risque de choc électrique.
- Ne pas utiliser d'appareil de nettoyage à la vapeur.
- Lors de son utilisation, l'appareil devient chaud. Faire attention à ne pas toucher les éléments chauffants situés à l'intérieur du four.
- MISE EN GARDE: Si la surface est fêlée, déconnecter l'appareil de l'alimentation pour éviter un risque de choc électrique.
- Ne pas utiliser de produits d'entretien abrasifs ou de grattoirs métalliques durs pour nettoyer la porte en verre du four, ce qui pourrait érafler la surface et entraîner l'éclatement du verre.
- Il est recommandé de ne pas déposer d'objets métalliques tels que couteaux, fourchettes, cuillères et couvercles sur le plan de cuisson, car ils peuvent devenir chauds.
- MISE EN GARDE: Utiliser uniquement les dispositifs de protection de table de cuisson conçus par le fabricant de l'appareil de cuisson ou indiqués par le fabricant de l'appareil dans les instructions d'utilisation comme adaptés ou les dispositifs de protection de table de cuisson inté-

grés à l'appareil. L'utilisation de dispositifs de protection non appropriés peut entraîner des accidents.

- Toutes les cuissons se font porte fermée de préférence.
- Ne pas accrocher de linge ou de torchon à la poignée du four.
- Ne recouvrez pas l'intérieur du four de papier aluminium pour économiser un nettoyage : en provoquant une surchauffe, vous endommageriez l'émail qui recouvre la cavité.
- **ATTENTION** : Le processus de cuisson doit être surveillé. Un processus de cuisson court doit être surveillé sans interruption.
- L'appareil ne doit pas être installé derrière une porte décorative, afin d'éviter une surchauffe.



MISE EN GARDE: Pour éviter le risque de basculement de l'appareil, le dispositif de stabilisation par les fixations anti-basculement doit être mis en place.



Tous les papiers
se recyclent,
pensez au tri.

PAPIERS



À RECYCLER

Pour en savoir plus:
www.quefairedemesdechets.fr



Veillez à respecter les instructions contenues dans ce mode d'emploi.

Installation

- Les matériaux d'emballage (par ex. les films plastiques, les polystyrènes) représentent un danger pour les enfants - risque d'asphyxie !
Conservez-les hors de portée des enfants
- Lorsqu'il est correctement installé, votre produit répond à toutes les exigences de sécurité prévues pour cette catégorie de produit. Cependant une attention particulière doit être prise pour le dessous de l'appareil car il n'est ni conçu ni destiné à être touché et peut présenter des bords tranchants ou rugueux, qui peuvent causer des blessures.
- Cet appareil est lourd ; faites attention lorsque vous le déplacez.
- Cet appareil est fragile. Transportez-le en position verticale uniquement.
- Lors du déballage, vérifiez que l'appareil n'est pas endommagé. En cas de doute, ne l'utilisez pas et contactez le magasin vendeur.
- Après avoir installé l'appareil, vérifiez qu'il ne repose pas sur le câble d'alimentation.
- Pour éviter tout risque (mobilier, immobilier, corporel,...), l'installation, les raccordements au réseau électrique, la mise en service et la maintenance de votre appareil doivent être effectués par un professionnel qualifié.
- Avertissement : Avant d'accéder aux bornes de raccordement, tous les circuits d'alimentation doivent être déconnectés.
- Si l'installation électrique de votre habitation nécessite une modification pour le branchement de votre appareil, faites appel à un électricien qualifié.
- Dans le cas d'une installation fixe, le raccordement au réseau doit être effectué par l'intermédiaire d'un interrupteur à coupure omnipolaire assurant une coupure complète en cas de conditions de surtension de catégorie III.
- **Instruction de mise à la terre** : Cet appareil doit être mis à la terre. Dans le cas d'un dysfonctionnement ou d'une coupure, la mise à la terre permet de réduire le risque de choc électrique en fournissant un accès au courant électrique de plus faible résistance. Cet appareil est équipé d'un cordon pourvu d'un conducteur de mise à la terre et d'une prise de mise à la terre. La prise doit être branchée dans une prise murale appropriée installée et mise à la terre en accord avec tous les codes et règles locaux.

Utilisation

- Cet appareil doit être utilisé uniquement pour l'usage pour lequel il a été conçu, c'est à dire pour la cuisson domestique de denrées alimentaires. Tout autre usage

CONSIGNES DE SECURITE



de l'appareil serait considéré comme inapproprié et, par conséquent, dangereux. Le fabricant décline toute responsabilité pour tout dommage causé par un usage inapproprié ou incorrect de l'appareil.

- Il est interdit de modifier les caractéristiques techniques ou de tenter de modifier l'appareil de quelque façon que ce soit.
- Il convient de surveiller les enfants pour s'assurer qu'ils ne jouent pas avec l'appareil.
- Ne branchez pas l'appareil à une prise de courant non protégée contre les surcharges (fusible).
- N'utilisez jamais de multiprise ou de rallonge pour brancher l'appareil.
- **MISE EN GARDE** : Maintenir dégagées les ouvertures de ventilation dans l'enceinte de l'appareil ou dans la structure d'encastrement.
- Ne stockez pas dans cet appareil des substances explosives telles que des aérosols contenant des gaz propulseurs inflammables.
- Afin d'empêcher des risques d'explosion et d'incendie, ne placez pas de produits inflammables ou d'éléments imbibés de produits inflammables à proximité ou sur l'appareil.
- Les foyers ne doivent pas être mis en marche à vide, sans casseroles.
- N'utilisez pas votre cuisinière pour chauffer une pièce.
- Ne rayez pas la plaque de cuisson avec des objets pointus. N'utilisez pas la table comme surface de travail.
- N'utilisez jamais ce produit si le câble d'alimentation, le bandeau de commande, la vitre sont endommagés de telle sorte que l'intérieur de l'appareil est accessible.
- Assurez-vous que les petits appareils électroménagers ou leur câble d'alimentation n'entrent pas directement en contact avec le four chaud ou la plaque de cuisson, car leur isolation ne résiste pas aux températures élevées.
- Utilisez uniquement une batterie de cuisine adaptée et compatible avec votre appareil (pour plus d'informations, reportez-vous au chapitre Choix du récipient).
- Avant de mettre la plaque de cuisson en fonctionnement, nettoyez les liquides ou résidus qui ont été renversés.
- Le sucre chauffé à haute température, en particulier, entrant en contact avec la plaque vitrocéramique peut provoquer des dommages irréversibles.
- La préparation des mets dans des récipients en aluminium ou plastique sur les foyers chauds n'est pas permise. Ne déposez aucun objet en plastique ou en feuille d'aluminium sur le foyer chaud.

CONSIGNES DE SECURITE



- Évitez de poser sur la plaque de cuisson vitrocéramique des récipients humides, car ils peuvent provoquer des dommages irréversibles sur celle-ci (taches indélébiles).
- Ne pas poser sur la porte du four ouverte des objets d'un poids supérieur à 15 kg et sur la table de cuisson d'un poids supérieur à 25 kg.
- Ne rangez pas de récipients ni de matériaux inflammables dans le tiroir sous le four; la température à l'intérieur du tiroir peut en effet être très élevée et vous risquez de provoquer un incendie.
- ATTENTION : Ne laissez pas d'objets lourds ou tranchants tomber sur la plaque de cuisson.

Entretien

- Avant de lancer un cycle de nettoyage du four par catalyse, retirez les éclaboussures excessives. Pour des informations plus détaillées, référez-vous au chapitre «Nettoyage et entretien».

Service - réparations

- En cas de panne, n'essayez pas de réparer l'appareil vous-même. Les réparations effectuées par du personnel non-qualifié peuvent provoquer des dommages et ne sont pas couvertes par la garantie. Contactez le service après-vente de votre revendeur et exigez des pièces de rechange certifiées Constructeur.

CONSEILS D'ÉCONOMIE D'ÉNERGIE



Une utilisation responsable de l'énergie est une source d'économie mais aussi un geste très important pour notre environnement. Relevons le défi d'économie

d'énergie ! Voici quelques conseils:

- **Utiliser des récipients de cuisson adaptés**

Des casseroles à fond plat et épais permettent d'économiser jusqu'à 1/3 d'énergie. N'oubliez pas d'utiliser les couvercles, sinon la consommation d'énergie est quadruplée !

- **Choisir une casserole adaptée à la surface du foyer**

Le diamètre du fond de la casserole doit couvrir complètement la zone de cuisson.

- **Garder les zones de cuisson et les fonds des casseroles propres**

Les salissures empêchent le transfert de chaleur, les salissures fortement calcinées nécessitent souvent l'utilisation de produits difficilement dégradables pour l'environnement.

- **Éviter de soulever trop souvent le couvercle**

- **Eviter d'ouvrir trop souvent la porte du four**

- **Terminer la cuisson en utilisant la chaleur résiduelle de la plaque de cuisson**

Si le temps de cuisson est long, éteignez le foyer 5 à 10 minutes avant la fin de la cuisson ; la cuisson se terminera alors avec la chaleur résiduelle de la plaque de cuisson. Ceci vous permet d'économiser jusqu'à 20 % d'énergie.

- **Utiliser le four uniquement pour vos mets les plus volumineux**

La préparation d'une viande d'un poids inférieur à 1 kg est plus économique si vous utilisez la plaque de cuisson.

- **Terminer la cuisson en utilisant la chaleur résiduelle du four**

Si le temps de cuisson est supérieur à 40 minutes, éteignez le four 10 minutes avant la fin de la cuisson ; la cuisson se terminera alors avec la chaleur résiduelle du four.

Note : Si vous utilisez la minuterie, programmez un temps de cuisson plus court.

- **Bien fermer la porte du four**

La chaleur s'échappe au travers des encrassements des joints de la porte. Il faut impérativement les nettoyer.

- **Ne pas encastrer la cuisinière à proximité directe des réfrigérateurs / congélateurs**

La consommation d'électricité augmenterait inutilement.

DÉBALLAGE



Pour la sécurité du transport, cet appareil a été emballé avec des protections. Veuillez recycler les éléments de cet emballage conformément aux normes de protection de l'environnement.

Tous les matériaux utilisés pour les emballages sont inoffensifs pour l'environnement et ils sont 100 % recyclables et portent un symbole de tri approprié.

Note : Les matériaux d'emballage (sachets en polyéthylène, morceaux de polystyrène, etc.) doivent rester inaccessibles aux enfants durant le déballage.

MISE AU REBUT



En tant que distributeur responsable, nous accordons une grande importance à la protection de l'environnement. Nous vous encourageons à respecter les procédures correctes de mise au rebut de

votre appareil, des piles et des éléments d'emballage. Cela aidera à préserver les ressources naturelles et à garantir qu'il soit recyclé d'une manière respectueuse de la santé et de l'environnement.

Vous devez jeter ce produit et son emballage selon les lois et les règles locales.

Puisque ce produit contient des composants électroniques et parfois des piles, le produit et ses accessoires doivent être jetés séparément des déchets domestiques lorsque le produit est en fin de vie.

Pour plus de renseignements sur les procédures de mise au rebut et de recyclage, contactez les autorités de votre commune.

Apportez l'appareil à un point de collecte local pour qu'il soit recyclé. Certains centres acceptent les produits gratuitement.

DESCRIPTION DE L'APPAREIL

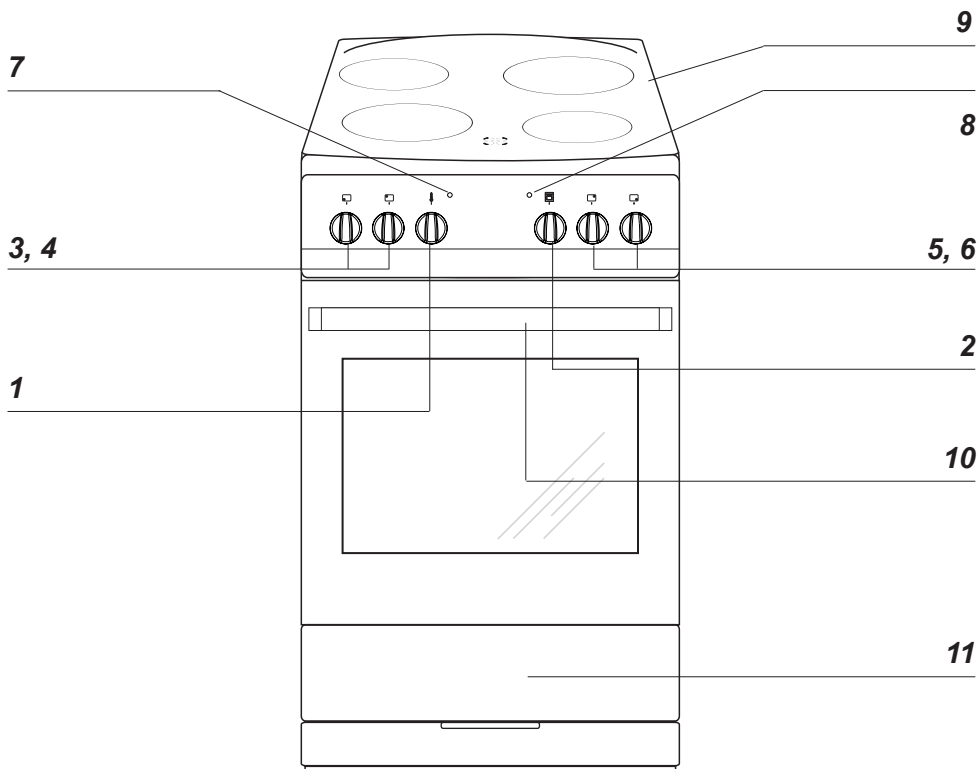

CV5060L4B

- 1 : Manette de réglage de la température du four
- 2 : Manette des programmes du four
- 3, 4, 5, 6 : Manettes des foyers de la plaque de cuisson
- 7 : Voyant de contrôle du thermostat
- 8 : Voyant de fonction du four
- 9 : Plaque de cuisson vitrocéramique
- 10 : Poignée de la porte du four
- 11 : Tiroir

DESCRIPTION DE L'APPAREIL

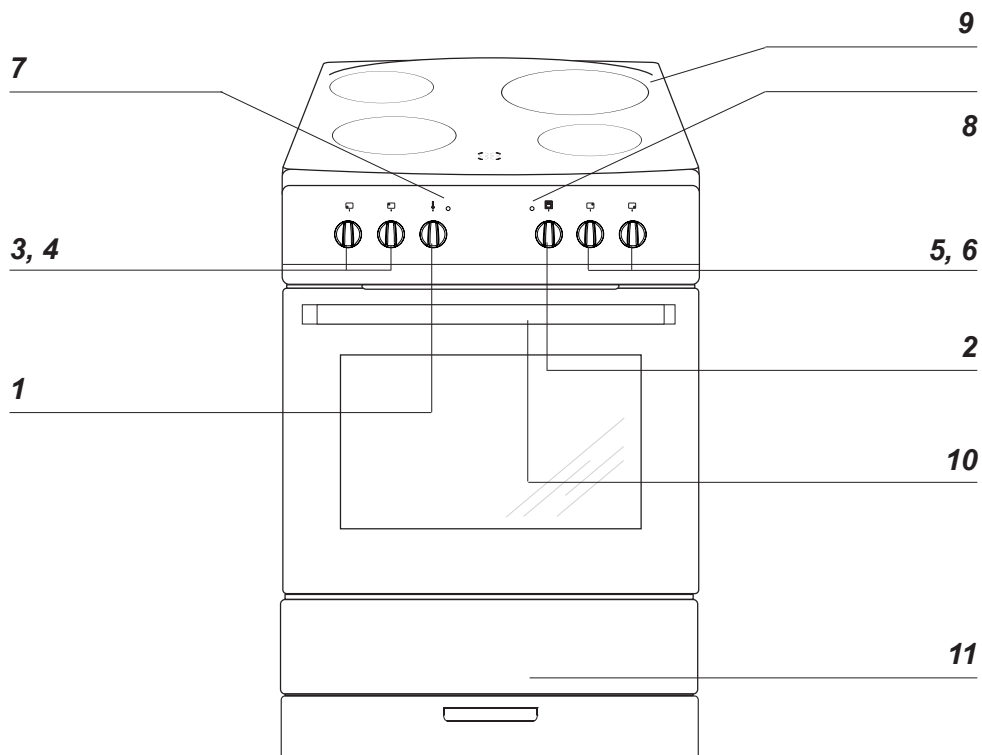

CV6060L4B

- 1 : Manette de réglage de la température du four
- 2 : Manette des programmes du four
- 3, 4, 5, 6 : Manettes des foyers de la plaque de cuisson
- 7 : Voyant de contrôle du thermostat
- 8 : Voyant de fonction du four
- 9 : Plaque de cuisson vitrocéramique
- 10 : Poignée de la porte du four
- 11 : Tiroir

CARACTÉRISTIQUES DE L'APPAREIL

Ce tableau vous permettra de vous familiariser avec l'équipement de votre cuisinière

Plaque de cuisson CV5060L4B	Diamètre	Puissance
Foyer arrière gauche	14,5 cm	1,2 kW
Foyer avant gauche	18,0 cm	1,7 kW
Foyer arrière droit	18,0 cm	1,7 kW
Foyer avant droit	14,5 cm	1,2 kW

Four	Puissance
Résistance supérieure	0,9 kW
Résistance inférieure	1,1 kW
Résistance de gril	1,5 kW

Plaque de cuisson CV6060L4B	Diamètre	Puissance
Foyer arrière gauche	14,5 cm	1,2 kW
Foyer avant gauche	18,0 cm	1,7 kW
Foyer arrière droit	21,0 cm	2,1 kW
Foyer avant droit	14,5 cm	1,2 kW

Équipement de la cuisinière

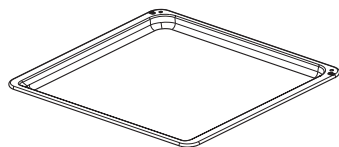

Plaque à pâtisserie

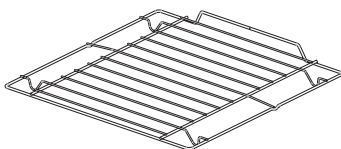

Grille

INSTALLATION

Aménagement de la cuisine

- Veillez à ce que la pièce dans laquelle la cuisinière est installée soit bien aérée. Les éléments de commande doivent rester facilement accessibles.
- Les meubles pour encastrement exigent l'utilisation de revêtements et de colles résistant à des températures de 100°C. Dans le cas contraire, la surface peut être déformée et le revêtement décollé.
- Installez la cuisinière sur une surface rigide et plane.
- Les hottes doivent être installées selon les recommandations de leurs modes d'emploi.
- Avant toute utilisation, la cuisinière doit être mise à niveau, ce qui est très important pour que la graisse soit distribuée de manière uniforme sur la poêle.

Pour une mise à niveau parfaite de l'appareil, utilisez les pieds de réglage, accessibles après avoir enlevé le tiroir. La hauteur des pieds réglables est de 5mm.

Montage de la fixation anti basculement

Pour éviter le basculement de la cuisinière, installez la fixation fournie avec votre produit en procédant comme suit :

Sur le mur contre lequel sera installée la cuisinière, percez un trou à 6,0 cm du sol (A). Percez ensuite un deuxième trou à 10,3 cm du sol (B). À l'aide des 2 vis et chevilles fournies, fixez l'équerre au mur en alignant les trous de l'équerre avec ceux que vous venez de percer.

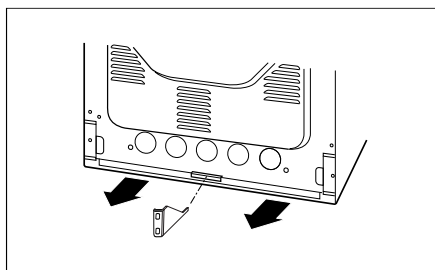
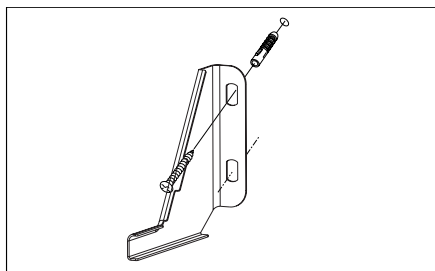
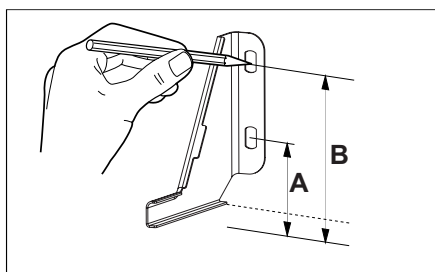

INSTALLATION

Raccordement de la cuisinière à l'installation électrique

Note :

Le raccordement à l'installation électrique ne peut être réalisé que par un professionnel agréé. Il est interdit de procéder aux transformations ou aux modifications de l'installation électrique.

Indications pour l'installateur

La cuisinière est conçue pour une alimentation en courant alternatif triphasé (400V 3N~50Hz). La tension nominale des éléments chauffants est de 230V. Il est possible d'adapter la cuisinière à une alimentation par courant monophasé (230V) par une réduction appropriée (pont) réalisée au niveau du bornier, selon le schéma des connexions ci-après. Le schéma des connexions est aussi présenté à côté du raccordement de la cuisinière. Pour ouvrir le bornier, enlevez le couvercle et faites pression avec un tournevis plat afin de débloquer les languettes latérales. Adaptez bien le cordon d'alimentation au type de raccordement et à la puissance nominale de la cuisinière.

Le cordon d'alimentation doit être fixé à l'arrêt de traction du boîtier de raccordement de la cuisinière.

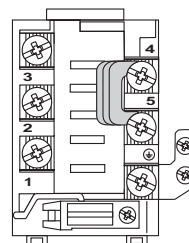
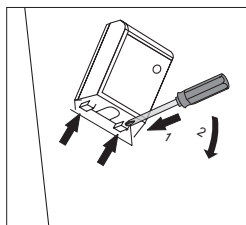
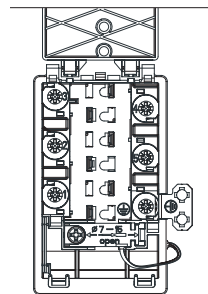
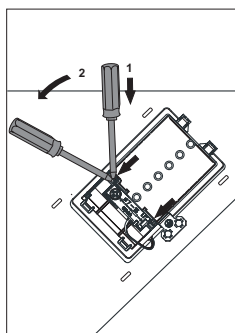

Note :

N'oubliez pas de brancher la prise de terre au bornier de la cuisinière marqué par le symbole \oplus . L'alimentation électrique de la cuisinière doit être dotée d'un disjoncteur d'arrêt d'urgence qui permet de couper l'électricité à tout moment. La distance minimale entre les contacts d'interrupteur d'arrêt d'urgence est de 3 mm.

INSTALLATION

SCHÉMA DES BRANCHEMENTS POSSIBLES Note : la tension des éléments chauffants est de 230V.				
Note : Dans tous les cas de raccordement, la prise de terre doit être reliée au bornier au niveau du symbole \oplus PE.			Type de câble de raccordement recommandé	
1	Cas du réseau de 230 V : le raccordement monophasé avec un fil neutre, les ponts raccordent les bornes 1-2-3 et 4-5, prise de terre sur \oplus	1N~		H05VV-F3G4 3X 4 mm ²
2	Cas du réseau de 400/230 V raccordement biphasé avec fil neutre, les ponts raccordent les bornes 2-3 et 4-5, prise de terre sur \oplus	2N~		H05VV-F4G2,5 4X 2,5 mm ²
3	Cas du réseau de 400/230 V : raccordement triphasé avec un fil neutre, les ponts raccordent les bornes 4-5, les fils de phase connectés à 1, 2 et 3, fils neutre à 4 et 5, prise de terre sur \oplus	3N~		H05VV-F5G1,5 5X 2,5 mm ²
Fils de phase - L1=R, L2=S, L3=T; N – fil neutre; PE – prise de terre				

Avant de brancher la cuisinière à l'installation électrique, consulter les informations de la plaque signalétique et du schéma de raccordement.

Note : l'installateur est dans l'obligation de remettre à l'utilisateur « un certificat de raccordement de la cuisinière à l'installation électrique ».

Tout raccordement différent de celui préconisé sur le schéma peut entraîner la détérioration de l'appareil.

UTILISATION

Avant la première utilisation de la cuisinière

- enlever tous les éléments de l'emballage, vider le tiroir, nettoyer le four afin de supprimer tous les restes de produits utilisés pour le protéger,
- enlever tous les accessoires du four et les nettoyer à l'eau chaude avec du produit nettoyant,
- mettre en marche la ventilation mécanique ou aérer en ouvrant une fenêtre,
- chauffer le four en mode convection naturelle, 250°C, sur une durée moyenne de 30 minutes, enlever toutes les salissures,
- nettoyer l'intérieur du four soigneusement.

Laver l'intérieur du four uniquement avec de l'eau chaude et une petite quantité de produit nettoyant.

UTILISATION

Utilisation de la plaque de cuisson vitrocéramique

Pour les informations concernant les différents types de foyers, voir le chapitre « Caractéristiques de l'appareil. »

Choix du récipient

Choisissez un récipient dont la taille et la forme du fond correspondent approximativement à la surface de la zone de chauffe. **Il ne faut pas utiliser les casseroles à fond concave ou convexe.** Veillez à bien adapter le couvercle du récipient à sa taille, et à centrer le récipient sur le foyer. Nous recommandons l'utilisation des récipients à fond plane et épais.

Tout encrassement des foyers et des récipients rend impossible une exploitation optimale de la chaleur.

Attention : Il est interdit d'utiliser des récipients possédant un fond abîmé ou tranchant qui pourrait endommager la table de cuisson.

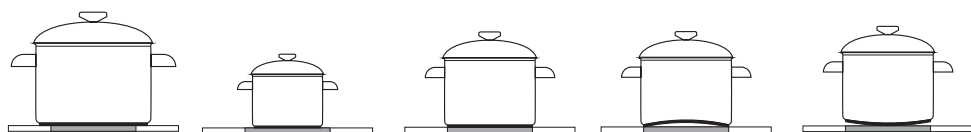

INCORRECT

INCORRECT

CORRECT

INCORRECT

INCORRECT

Choix de la puissance

La puissance de chauffe varie selon les foyers. Pour changer la puissance de chauffe, il suffit de tourner la manette à droite ou à gauche.

Positions du bouton

0 Éteint

• Minimum, réchauffer les plats

1 Mijoter les légumes, cuisson lente

• Cuire les soupes, de grandes quantités d'aliments

2 Friture lente

• Dorer la viande, les poissons

3 Maximum, montée en température rapide, cuisson rapide, friture rapide

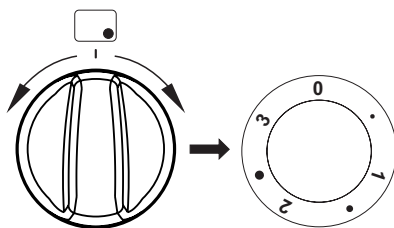

UTILISATION

Voyant de chaleur résiduelle

Pendant la cuisson, le verre atteint une température élevée. L'indicateur de chaleur résiduelle s'allume alors pour informer l'utilisateur que le foyer est chaud ; il s'éteint lorsque la température descend en dessous de 50°C et que l'utilisateur peut de nouveau toucher la surface sans risque de brûlure.

Note : La chaleur résiduelle conservée pendant approximativement 5 à 10 minutes à la fin de la cuisson peut être utilisée pour réchauffer des plats, les maintenir au chaud ou encore terminer une cuisson.

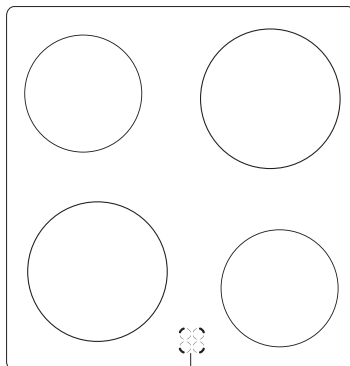

Voyants de chaleur résiduelle

CV5060L4B

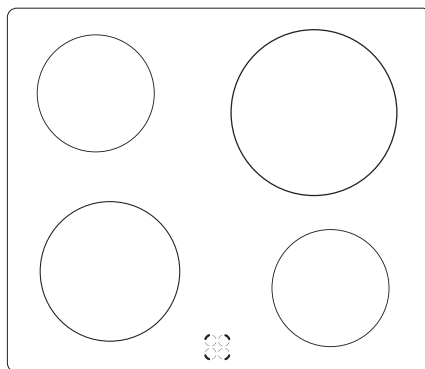

CV6060L4B

UTILISATION

Utilisation du four

Pour les informations techniques du four, voir le chapitre « Caractéristiques de l'appareil. »

Four à convection naturelle

Le four est chauffé grâce à deux résistances placées sur la partie supérieure et inférieure, ou par le grill. Le four est contrôlé à partir des boutons de sélection de programme et de sélection du thermostat. Pour choisir un mode de cuisson, tournez le bouton sur la position désirée.

Sélecteur de programme

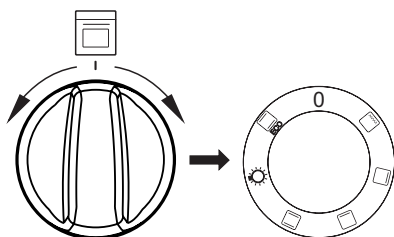

Sélecteur du thermostat

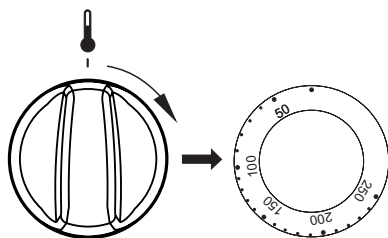

Pour éteindre – positionner les deux boutons sur „●” / „0”.

Note :

La montée en température s'effectue seulement une fois que vous avez sélectionné une fonction et une température.

Positions du bouton des fonctions du four

0 Réglage zéro



Gril simple

Cette fonction permet de griller les mets peu épais et placés au centre du four.



Résistance de voûte



Résistance de sole

Cette fonction déclenche uniquement la résistance de sole.

Cette fonction permet une cuisson complémentaire de la base de vos pâtisseries ou tartes.



Convection naturelle

Cette fonction permet de cuire les aliments sur un seul niveau.



Éclairage du four

La manette positionnée sur cette fonction allume l'éclairage du four uniquement.



Mode de cuisson ECO

Cette fonction permet de chauffer les plats de manière optimisée pour permettre d'économiser de l'énergie. Le temps de cuisson peut être allongé. Sur cette position, l'éclairage du four reste éteint.

UTILISATION

Voyants de contrôle

Quand le four est allumé, deux voyants s'éclairent, un voyant orange et un voyant rouge. Le voyant orange indique que le four est activé. Le voyant rouge s'éteint lorsque le four a atteint la température indiquée. Si la recette prévoit que le plat soit mis dans un four déjà chaud, attendre que le voyant rouge s'éteigne une première fois. Durant la cuisson, le voyant s'éteindra et s'allumera régulièrement (maintien de la température stable du four). Le voyant orange s'allume également si l'utilisateur choisit la fonction « Éclairage indépendant du four ».

Utilisation du gril

Les plats sont grillés par rayons infrarouges émis par la résistance incandescente du gril. Pour allumer le gril, il faut :

- tourner la manette sur l'une des positions suivantes : 
- monter le four en température durant approximativement 5 minutes (porte du four fermée).
- insérer la lèchefrite avec votre plat au niveau correspondant. Si vous utilisez la broche, insérez la lèchefrite sur un gradin situé sous la broche afin de récupérer la graisse qui coulera.
- fermer la porte du four.

Pour les températures correspondant à l'utilisation du gril, voir Cuisson au four - Conseils pratiques.

Note :

Utiliser le gril la porte du four fermée.

Lors d'utilisations du gril, les parties accessibles du four peuvent devenir brûlantes. Tenir les enfants à l'écart.

CUISSON AU FOUR – CONSEILS PRATIQUES

Pâtisseries

- pour la préparation de vos pâtisseries/gâteaux, nous vous recommandons l'utilisation de la lèchefrite livrée avec l'appareil ou de la plaque à pâtisserie posée sur la grille
- il est également possible d'utiliser les moules et lèchefrites achetés dans le commerce. Il faut les poser sur la grille. Nous vous recommandons, pour vos pâtisseries, d'utiliser la lèchefrite qui conduit mieux la chaleur et raccourcissent le temps de cuisson,
- si vous utilisez la chaleur tournante, il n'est pas obligatoire de préchauffer le four. Dans le cas contraire, il est nécessaire de le préchauffer avant d'y introduire les pâtisseries ;
- avant de sortir les pâtisseries/gâteaux du four, il faut vérifier la qualité de la cuisson avec une tige en bois (si la pâte est cuite, la tige enfoncée dans le gâteau ressort sèche et propre),
- il est conseillé de laisser votre pâtisserie/gâteau dans le four, après l'avoir éteint, pendant environ 5 minutes, la température de cuisson avec la fonction chaleur tournante étant approximativement 20 à 30 degrés inférieure par rapport à une cuisson conventionnelle (utilisation des résistances supérieure et inférieure),
- les indications sur le tableau de cuisson ci-dessous sont approximatives et chaque utilisateur peut les modifier selon ses expériences et préférences culinaires,
- si les informations suggérées dans le livre de recettes sont très différentes des valeurs présentées dans ce mode d'emploi, veuillez suivre les indications du mode d'emploi.

Cuisson et rôtissage des viandes















- le four est destiné à la préparation des portions de viande dont le poids est supérieur à 1 kg. Nous recommandons la préparation des parts plus petites sur la plaque de cuisson,
- nous recommandons l'utilisation de récipients résistant à la chaleur. Leurs poignées devront être également résistantes à de hautes températures,
- dans le cas d'utilisation d'un support grille ou d'une broche, nous recommandons de poser au niveau inférieur une lèchefrite contenant une petite quantité d'eau,
- normalement, la viande doit être retournée au minimum une fois à la moitié du temps de cuisson. Le rôti doit également être arrosé de sa sauce ou d'eau chaude salée. Il ne faut pas asperger le rôti avec de l'eau froide.

CUISSON AU FOUR – CONSEILS PRATIQUES

Mode de cuisson ECO



















- en utilisant le mode ECO, la cuisson est optimisée par un programme spécifique qui se met en route pour économiser de l'énergie lors de la préparation des plats.
- la durée de cuisson ne sera pas réduite par un réglage plus élevé de la température, le préchauffage du four avant la cuisson n'est pas nécessaire.
- durant le processus de cuisson, veiller à ne pas modifier le réglage de la température ni ouvrir la porte.

Paramètres recommandés lors de l'utilisation de la mode de cuisson ECO

Type de pâtisserie ou de plat	Fonction du four 	Température °C	Gratin (4)	Temps [min.] 
		180 - 200	2 - 3	25 - 40
		180 - 200	2 - 3	25 - 40
		190 - 210	2 - 3	25 - 100
		200 - 220	2	90 - 120
		200 - 220	2	90 - 160
		180 - 200	2	80 - 100

CUISSON AU FOUR – CONSEILS PRATIQUES

Four conventionnel

Type de pâtisserie ou de plat	Fonction du four	Temperature °C	Niveau (⁴ / ₁)	Temps [min]
		160 - 200	2 - 3	30 - 50
		160 - 170 ¹⁾	3	25 - 40 ²⁾
		220 - 240 ¹⁾	2	15 - 25
		210 - 220	2	45 - 60
		230 - 250	4	14 - 18
		225 - 250	2	120 - 150
		160 - 230	2	90 - 120
		160 - 180	2	45 - 60
		190 - 210	2	40 - 50

Sauf indication contraire, les durées sont indiquées pour un four non préchauffé. Raccourcir les durées d'environ 5-10 minutes pour un four préchauffé.

¹⁾Préchauffer le four vide

²⁾Les durées sont indiquées pour des produits dans de petits moules

Attention : Les paramètres sont indiqués dans le tableau à titre indicatif et peuvent être modifiés selon votre propre expérience et préférences.

NETTOYAGE ET ENTRETIEN

Afin de prolonger la vie de la cuisinière, l'utilisateur doit l'entretenir correctement selon les recommandations du fabricant.

Avant de procéder au nettoyage, il faut déconnecter la cuisinière de l'alimentation électrique et faire attention à ce que toutes les manettes soient en position '●' / '0'. Nettoyez la plaque de cuisson uniquement une fois que le voyant de chaleur résiduelle est éteint.

Plaque vitrocéramique

- La plaque doit être nettoyée systématiquement après chaque usage. Dans la mesure du possible, nous recommandons de nettoyer la plaque lorsqu'elle est tiède (le voyant de chaleur résiduel éteint). Éviter un fort encrassement de la plaque de cuisson, en particulier, et éviter de brûler les liquides ayant débordé.
- Ne pas utiliser de produits nettoyants abrasifs tels que les poudres à récurer contenant des agents abrasifs, pâtes abrasives, pierres abrasives, pierres ponces, éponges en acier, etc. Ils peuvent rayer la surface de la table de cuisson et provoquer des dommages irréversibles.
- Pour nettoyer les salissures ayant adhéré sur la table, utiliser un grattoir non fourni avec l'appareil. Faites attention à ne pas abîmer le cadre de la plaque céramique.

Note : avant de ranger le grattoir, toujours entrer le bord tranchant à l'intérieur du grattoir (il suffit d'appuyer sur la partie saillante avec le pouce). Manipuler avec précaution – risque de blessures – tenir à l'écart des enfants.

- Nous recommandons l'utilisation des produits de nettoyage délicats, adaptés, tels que liquides et émulsions qui éliminent la graisse. En particulier, nous préconisons l'utilisation de produits spéciaux pour nettoyage et entretien des appareils vitrocéramiques. Nous recommandons également l'utilisation de l'eau chaude avec du produit nettoyant.
- Pour le nettoyage, utiliser un torchon doux et délicat, absorbant bien l'humidité.
- La plaque vitrocéramique doit être soigneusement séchée après tout nettoyage.
- Faire particulièrement attention à ne pas abîmer la plaque vitrocéramique, à ne pas provoquer de rayures profondes ni d'éclats suite aux chocs provoqués par des couvercles en métal ou autres objets aux rebords tranchants.

Important !

Pour les besoins d'entretien et de maintenance de l'appareil, il est interdit d'utiliser des produits abrasifs.

Pour nettoyer le bandeau de commande, utiliser uniquement de l'eau chaude avec une petite quantité de liquide vaisselle ou de nettoyant pour vitres. Ne pas utiliser de produit à récurer.

NETTOYAGE ET ENTRETIEN

Four

- Nettoyer le four lorsqu'il est encore tiède.
- Le four doit être nettoyé après chaque utilisation. Pour plus de visibilité, nettoyer le four l'éclairage allumé.
- Laver l'intérieur du four uniquement avec de l'eau chaude et une petite quantité de produit nettoyant.
- Après avoir nettoyé le four, il faut l'essuyer soigneusement.



Note :

Pour nettoyer et entretenir les portes vitrées, ne pas utiliser de produits abrasifs.

NETTOYAGE ET ENTRETIEN

Comment enlever la porte

Afin de pouvoir nettoyer plus facilement l'intérieur du four, il est possible d'enlever la porte. Pour ce faire, ouvrir la porte, déplacer vers le haut la protection de la charnière (fig. A). Refermer ensuite légèrement la porte jusqu'à la butée, la soulever et l'enlever en la tirant vers l'avant.

Pour remettre la porte après le nettoyage, répéter les mêmes gestes dans l'ordre inverse. Lors du montage de la porte, veiller à bien placer l'accroche dans la rainure de la charnière. Une fois la porte montée, baisser l'élément de protection et **bien le serrer**. Laisser cet élément dans une position incorrecte pourrait entraîner la détérioration de la charnière lors de la fermeture de la porte.

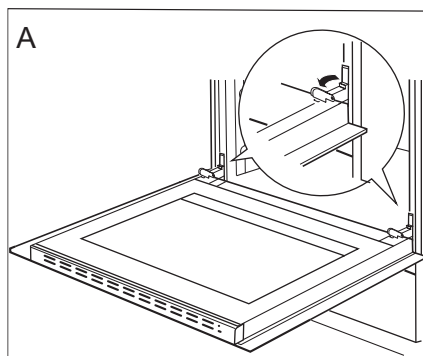

Déplacement des protections des charnières

Comment enlever la vitre intérieure

1. Décrocher la plinthe supérieure de la porte à l'aide d'un tournevis plat, en la soulevant délicatement sur les côtés (fig.B).
2. Retirer la plinthe supérieure de la porte. (fig.B, C)

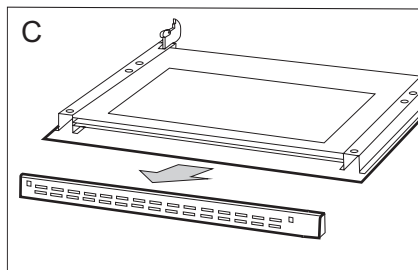
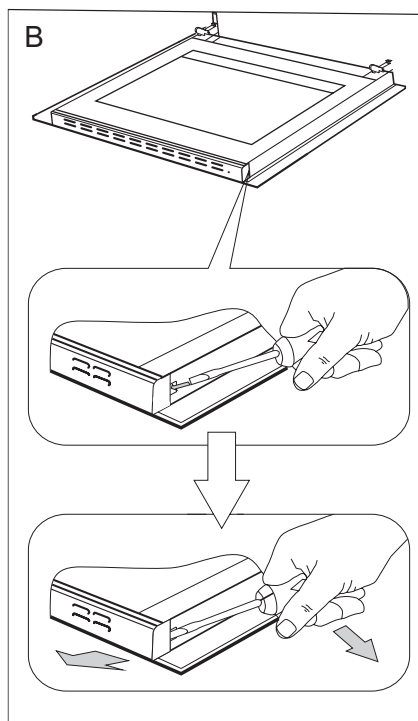

NETTOYAGE ET ENTRETIEN

3. Décrocher la vitre intérieure de sa fixation (en partie inférieure de la porte). Extraire la vitre intérieure. (fig. D).

4. Laver la vitre à l'eau chaude avec un peu de produit de nettoyage.

La repose de la vitre se fait dans l'ordre inverse des opérations du démontage. La partie lisse doit se trouver en haut.

Attention ! Il ne faut pas pousser simultanément la plinthe supérieure des deux côtés de la porte. Afin de placer correctement la plinthe supérieure de la porte il faut en premier placer l'extrémité gauche de la plinthe sur la porte et enfoncer l'extrémité droite jusqu'à ce qu'un « clic » se fasse entendre. Ensuite il faut enfoncer la plinthe du côté gauche jusqu'à ce qu'un « clic » se fasse entendre.

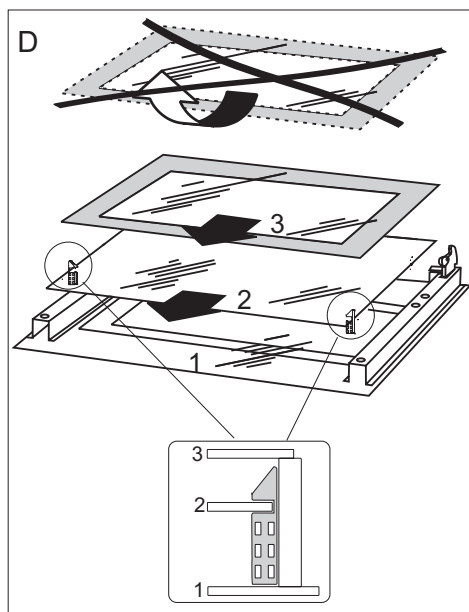

CV5060L4B

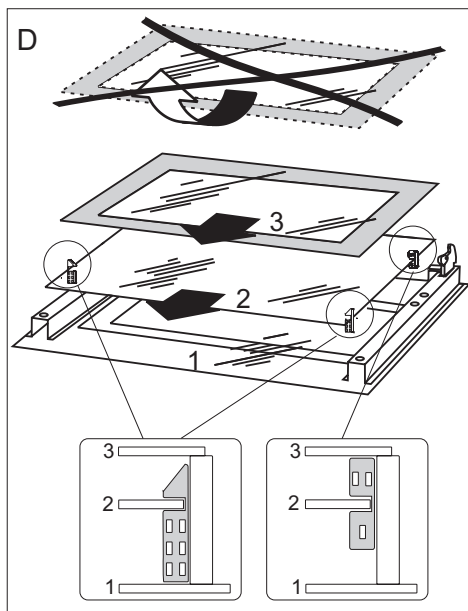

CV6060L4B

NETTOYAGE ET ENTRETIEN

Comment changer l'ampoule d'éclairage du four

MISE EN GARDE: S'assurer que l'appareil est déconnecté de l'alimentation avant de remplacer la lampe pour éviter tout risque de choc électrique.

- Positionner toutes les manettes sur '●' / '0' et débrancher l'appareil de sa source d'alimentation.
- Dévisser, laver le couvercle et le sécher soigneusement.
- Enlever l'ampoule et la remplacer, en choisissant une ampoule identique et résistante aux hautes températures (300°C), ayant les caractéristiques suivantes :
 - tension 230 V
 - puissance 25 W
 - culot E14.
- Bien positionner l'ampoule dans la douille et la visser correctement.
- Fixer le couvercle.

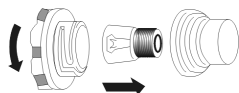

Contrôles périodiques

En dehors de l'entretien et du nettoyage courant de la cuisinière, il est nécessaire de :

- vérifier régulièrement que les dispositifs électroniques et mécaniques de la cuisinière fonctionnent correctement. A l'expiration du délai de garantie, et tous les deux ans au minimum, il est nécessaire de prévoir une maintenance technique de la cuisinière,
- faire réparer les éventuels défauts constatés,
- procéder à la maintenance des dispositifs mécaniques de la cuisinière.

Note : les réparations et réglages doivent être effectués par un professionnel agréé ou par le service après-vente.

SITUATIONS D'URGENCE

Dans chaque situation d'urgence, il faut :

- fermer les manettes de la cuisinière
- débrancher l'appareil de la source d'alimentation
- contacter le service après-vente

Des petits dysfonctionnements peuvent être solutionnés par les utilisateurs à l'aide du tableau ci-après. Avant de contacter le service client ou le service après-vente, consultez ce tableau :

PROBLÈME	RAISON POSSIBLE	SOLUTION
1. l'appareil ne fonctionne pas	interruption de l'alimentation électrique	vérifier le fusible du tableau distributeur de la maison, le rebrancher ou remplacer
2. l'éclairage du four ne fonctionne pas	ampoule dévissée ou grillée	visser l'ampoule ou la remplacer (voir le chapitre Nettoyage et entretien)



DONNEES TECHNIQUES

Référence du modèle	CV5060L4B	CV6060L4B
Tension nominale	230/400V~50Hz	
Plaque vitrocéramique	7800 W	8200 W
Dimensions extérieures (L x H x P)	50 x 85 x 60 cm	60 x 85 x 60 cm

Le produit est conforme aux normes EN 60335-1, EN 60335-2-6, en vigueur dans l'Union européenne.

Les données sur l'étiquetage énergétique des fours électriques sont indiquées conformément à la norme EN 60350-1 /CEI 60350-1. Ces données sont définies pour des charges standard avec les fonctions actives : éléments chauffants inférieur et supérieur (mode conventionnel) et réchauffement avec l'assistance du ventilateur (si ces fonctions sont accessibles).

La classe d'efficacité énergétique est définie selon la fonction accessible dans le produit conformément à la priorité ci-dessous :

Circuit d'air forcé ECO (chaleur tournante + ventilateur)	
Circuit d'air forcé ECO (élément chauffant inférieur + supérieur + grill + ventilateur)	
Mode conventionnel ECO (élément chauffant inférieur + supérieur)	

Pour définir la consommation d'énergie, démonter les glissières télescopiques (si le produit dispose de cet équipement).

Déclaration du fabricant:

Le fabricant déclare que ce produit répond aux exigences essentielles des directives européennes suivantes:

- Directive « basse tension » 2014/35/CE,
- Directive de compatibilité électromagnétique 2014/30/CE,
- Directive « Éco-conception » 2009/125/CE,

et, par conséquent, le produit est marqué **CE** et a obtenu une déclaration de conformité mise à la disposition des autorités de surveillance du marché.

FICHE DU PRODUIT

Les informations dans la fiche du produit ont été indiquées conformément au règlement délégué (UE) n° 65/2014 de la Commission complétant la directive 2010/30/UE du Parlement Européen et du Conseil en ce qui concerne l'étiquetage énergétique des fours et des hottes domestiques

Marque	Listo
Identification du modèle	CV5060L4B
Indice d'efficacité énergétique	95,2
Classe d'efficacité énergétique	A
Consommation en énergie pour un cycle mode conventionnel [kWh] mode chaleur tournante [kWh]	0,79 -
Nombre de cavités	1
Source d'énergie	Électricité
Volume de la cavité [l]	67

Les méthodes de mesure et de calcul selon les normes ci-dessous ont été appliquées afin d'établir la conformité aux exigences d'écoconception :

EN 60350-1

EN 60350-2

INFORMATIONS SUR LE PRODUIT

Les informations sur le produit ont été indiquées conformément au règlement (UE) n° 66/2014 de la Commission portant application de la directive 2009/125/CE du Parlement Européen et du Conseil en ce qui concerne les exigences d'écoconception applicables aux fours, plaques de cuisson et hottes domestiques

Fours domestiques

Identification du modèle	CV5060L4B
Type de four	Électrique
Masse de l'appareil [kg]	39
Nombre de cavités	1
Source d'énergie	Électricité
Volume par cavité V [l]	67
Consommation d'énergie (électricité) requise pour chauffer une charge normalisée dans une cavité d'un four électrique au cours d'un cycle en mode conventionnel par cavité (énergie électrique finale) [kWh/cycle]	0,79
Consommation d'énergie requise pour chauffer une charge normalisée dans une cavité d'un four électrique au cours d'un cycle en chaleur tournante par cavité (énergie électrique finale) [kWh/cycle]	-
Indice d'efficacité énergétique	95,2

INFORMATIONS SUR LE PRODUIT

Les informations sur le produit ont été indiquées conformément au règlement (UE) n° 66/2014 de la Commission portant application de la directive 2009/125/CE du Parlement Européen et du Conseil en ce qui concerne les exigences d'écoconception applicables aux fours, plaques de cuisson et hottes domestiques

Plaques de cuisson domestiques électriques

Identification du modèle		CV5060L4B
Type de plaque de cuisson		Électriques
Nombre de zones et/ou aires de cuisson		4
Technologie de chauffage		Zones de cuisson conventionnelles
Pour les zones ou aires de cuisson circulaires : diamètre de la surface utile par zone de cuisson électrique, arrondi aux Ø 5 mm les plus proches	AVG	Ø 18,0
	ARG	Ø 14,5
	ARD	Ø 18,0
	AVD	Ø 14,5
Consommation d'énergie par zone ou aire de cuisson calculée par kg [Wh/kg]	AVG	193,5
	ARG	193,5
	ARD	193,5
	AVD	193,5
Consommation d'énergie de la plaque de cuisson, calculée par kg EC [Wh/kg]		193,5

FICHE DU PRODUIT

Les informations dans la fiche du produit ont été indiquées conformément au règlement délégué (UE) n° 65/2014 de la Commission complétant la directive 2010/30/UE du Parlement Européen et du Conseil en ce qui concerne l'étiquetage énergétique des fours et des hottes domestiques

Marque	Listo
Identification du modèle	CV6060L4B
Indice d'efficacité énergétique	95,2
Classe d'efficacité énergétique	A
Consommation en énergie pour un cycle mode conventionnel [kWh] mode chaleur tournante [kWh]	0,79 -
Nombre de cavités	1
Source d'énergie	Électricité
Volume de la cavité [l]	67

Les méthodes de mesure et de calcul selon les normes ci-dessous ont été appliquées afin d'établir la conformité aux exigences d'écoconception :

EN 60350-1

EN 60350-2

INFORMATIONS SUR LE PRODUIT

Les informations sur le produit ont été indiquées conformément au règlement (UE) n° 66/2014 de la Commission portant application de la directive 2009/125/CE du Parlement Européen et du Conseil en ce qui concerne les exigences d'écoconception applicables aux fours, plaques de cuisson et hottes domestiques

Fours domestiques

Identification du modèle	CV6060L4B
Type de four	Électrique
Masse de l'appareil [kg]	41
Nombre de cavités	1
Source d'énergie	Électricité
Volume par cavité V [l]	67
Consommation d'énergie (électricité) requise pour chauffer une charge normalisée dans une cavité d'un four électrique au cours d'un cycle en mode conventionnel par cavité (énergie électrique finale) [kWh/cycle]	0,79
Consommation d'énergie requise pour chauffer une charge normalisée dans une cavité d'un four électrique au cours d'un cycle en chaleur tournante par cavité (énergie électrique finale) [kWh/cycle]	-
Indice d'efficacité énergétique	95,2

INFORMATIONS SUR LE PRODUIT

Les informations sur le produit ont été indiquées conformément au règlement (UE) n° 66/2014 de la Commission portant application de la directive 2009/125/CE du Parlement Européen et du Conseil en ce qui concerne les exigences d'écoconception applicables aux fours, plaques de cuisson et hottes domestiques

Plaques de cuisson domestiques électriques

Identification du modèle	CV6060L4B	
Type de plaque de cuisson	Électriques	
Nombre de zones et/ou aires de cuisson	4	
Technologie de chauffage	Zones de cuisson conventionnelles	
Pour les zones ou aires de cuisson circulaires : diamètre de la surface utile par zone de cuisson électrique, arrondi aux Ø 5 mm les plus proches	AVG	Ø 18,0
	ARG	Ø 14,5
	ARD	Ø 21,0
	AVD	Ø 14,5
Consommation d'énergie par zone ou aire de cuisson calculée par kg [Wh/kg]	AVG	193,5
	ARG	193,5
	ARD	193,5
	AVD	193,5
Consommation d'énergie de la plaque de cuisson, calculée par kg EC [Wh/kg]	193,5	

ATTENTION :



Ce symbole apposé sur le produit signifie qu'il s'agit d'un appareil dont le traitement en tant que déchet est soumis à la réglementation relative aux déchets d'équipements électriques et électroniques (DEEE). Cet appareil ne peut donc en aucun cas être traité comme un déchet ménager, et doit faire l'objet d'une collecte spécifique à ce type de déchets. Des systèmes de reprise et de collecte sont mis à votre disposition par les collectivités locales (déchèterie) et les distributeurs. En orientant votre appareil en fin de vie vers sa filière de recyclage, vous contribuerez à protéger l'environnement et empêcherez toute conséquence nuisible pour votre santé.

Conditions de garantie :

Ce produit est garanti contre toute défaillance résultant d'un vice de fabrication ou de matériau. Cette garantie ne couvre pas les vices ou les dommages résultant d'une mauvaise installation, d'une utilisation incorrecte, ou de l'usure normale du produit. La durée de garantie est spécifiée sur la facture d'achat.



Faites un geste
eco-citoyen. Recyclez
ce produit en fin de vie



Sourcing & Création
21, avenue de l'Harmonie
59560 VILLENEUVE D'ASCQ

Fabriqué en Pologne
Art. CV5060 L4b & CV6060 L4b
Réf. 8005961 & 8005965