



Notice d'utilisation

Sèche-linge à évacuation

SLE 6LD5

SOMMAIRE

CONSIGNES DE SÉCURITÉ	4
FICHE PRODUIT	14
DESCRIPTION DE L'APPAREIL	15
INSTALLATION	16
BRANCHEMENT ÉLECTRIQUE	19
PRÉPARATION DU LINGE	20
UTILISATION	23
DESCRIPTION DU BANDEAU DE COMMANDES	23
ALLUMER/ÉTEINDRE L'APPAREIL	23
SÉLECTION DES PROGRAMMES	23
LANCEMENT D'UN PROGRAMME	25
TABLEAU DES PROGRAMMES	25
TABLEAU DES CONSOMMATIONS ÉNERGÉTIQUES	26
ANNULATION DU SIGNAL SONORE	27
LES TÉMOINS LUMINEUX	27
MODIFIER UN PROGRAMME EN COURS	28
AJOUT / RETRAIT DU LINGE	29
SÉCURITÉ ENFANTS	29
ANNULER UN PROGRAMME EN COURS	30
FIN DU PROGRAMME	30
NETTOYAGE ET ENTRETIEN	31
GUIDE DE DÉPANNAGE	32

CONSIGNES DE SÉCURITÉ

LISEZ ATTENTIVEMENT CES INSTRUCTIONS AVANT D'UTILISER L'APPAREIL ET CONSERVEZ-LES POUR POUVOIR LES CONSULTER LORSQUE VOUS EN AUREZ BESOIN.

Cette section comprend des informations relatives à la sécurité qui vous aideront à vous protéger contre les risques de blessures corporelles ou de dégâts matériels. Le non-respect de ces instructions entraînera l'annulation de la garantie et de toute responsabilité.

USAGE PRÉVU

- Cet appareil est destiné à un usage domestique uniquement.
- Il n'est pas destiné à être utilisé dans des environnements à caractère résidentiel et des environnements de type chambres d'hôtes, restauration et autres applications similaires.
- Utilisez l'appareil uniquement pour sécher du linge qui porte une étiquette autorisant cette opération.
- Pour des raisons de sécurité, ne modifiez pas ou n'essayez pas de modifier les caractéristiques de cet appareil. Cela représenterait un danger pour vous.

SÉCURITÉ DES ENFANTS

- Cet appareil peut être utilisé par des enfants à partir de 8 ans et par des personnes ayant des capacités physiques, sensorielles ou mentales réduites, ou un manque d'expérience et de connaissances à condition qu'elles aient été placées sous surveillance ou qu'elles aient reçu des instructions concernant l'utilisation de l'appareil en toute sécurité et qu'elles comprennent les dangers encourus. Les enfants ne doivent pas jouer avec l'appareil. Le nettoyage et l'entretien par l'utilisateur ne doivent pas être effectués par des enfants, sauf s'ils ont plus de 8 ans et qu'ils sont surveillés. Maintenir l'appareil et son cordon hors de portée des enfants de moins de 8 ans.
- Les appareils électriques sont dangereux pour les enfants. Maintenez-les à l'écart de l'appareil lorsque celui-ci fonctionne. Ne les laissez pas jouer à proximité de l'appareil.
- Il convient d'éloigner les enfants de moins de 3 ans à moins qu'ils ne soient surveillés en permanence.
- Les matériaux d'emballage sont dangereux pour les enfants. Mettez les matériaux d'emballage hors de portée des enfants ou débarrassez-vous-en, en les classant conformément aux directives sur les déchets.

- Ne laissez pas les enfants s'asseoir, grimper ou entrer dans le sèche-linge.
- Les petits animaux domestiques peuvent se glisser dans le tambour du sèche-linge. Contrôlez le tambour avant de mettre l'appareil en fonctionnement. Fermez la porte lorsque vous quittez la pièce où se trouve le sèche-linge.

DÉBALLAGE

- Retirez toutes les parties de l'emballage.
- Retirez toutes les étiquettes et autocollants.
- Veuillez contrôler soigneusement que votre appareil ne présente aucun dommage une fois déballée. En cas de dommage, ne l'utilisez pas et contactez immédiatement votre revendeur.

INSTALLATION

- N'installez jamais votre appareil sur un tapis ou un sol recouvert de moquette. Dans le cas contraire, l'absence de circulation d'air en-dessous de votre machine pourrait entraîner la surchauffe des pièces électriques. Ceci pourrait engendrer des problèmes avec votre appareil.
- Une ventilation appropriée doit être fournie afin d'éviter un refoulement, à l'intérieur de la pièce, de gaz provenant d'appareils brûlant d'autres combustibles, y compris les feux ouverts.

- L'air rejeté ne doit pas être évacué dans une évacuation utilisée pour les fumées rejetées provenant des appareils brûlant du gaz ou d'autres combustibles.
- La prise du câble d'alimentation doit être accessible facilement après l'installation.
- L'appareil ne doit pas être installé derrière une porte à verrouillage, une porte coulissante ou une porte ayant une charnière du côté opposé à celle du sèche-linge, empêchant ainsi l'ouverture totale du sèche-linge à tambour.
- N'installez pas cet appareil, ou ne le laissez pas dans des endroits où il pourrait être exposé aux conditions extérieures.

BRANCHEMENTS ÉLECTRIQUES

- Branchez l'appareil sur une prise équipée d'une mise à la terre et protégée par un fusible de capacité adaptée (reportez-vous à la plaque signalétique), correctement installée et reliée au réseau électrique conformément aux normes en vigueur.
- L'appareil doit être branché au réseau électrique par l'intermédiaire d'un interrupteur omnipolaire (par exemple les disjoncteurs, les fusibles, les disjoncteurs différentiels et les contacteurs) avec un écartement minimal de 3 mm entre les contacts.

- Un mauvais branchement du conducteur de mise à la terre du produit peut provoquer une électrocution. Si vous avez le moindre doute concernant le branchement de mise à la terre, faites-le vérifier par un électricien qualifié, un agent de service ou par du personnel de maintenance.
- N'utilisez pas de rallonges, de multiprises ou d'adaptateurs pour brancher le sèche-linge au secteur afin de réduire le risque d'électrocution.
- N'apportez aucune modification à la prise fournie avec l'appareil. Si la prise n'est pas compatible avec la prise murale, faites changer celle-ci par un électricien qualifié.
- Si le câble d'alimentation est endommagé, il doit être remplacé par votre revendeur, son service après-vente ou une personne de qualification similaire afin d'éviter un danger.
- Cet appareil ne doit pas être branché pendant les travaux d'installation, de maintenance et de réparation. Ces travaux doivent toujours être réalisés par le service technique. Le fabricant ne saurait être tenu responsable des dommages découlant de ces processus réalisés par des personnes non autorisées.

UTILISATION

- Utilisez votre appareil à des températures comprises entre + 5°C et + 35°C.
- N'utilisez pas d'appareils électriques à l'intérieur du sèche-linge.
- Vérifiez le linge pour vous assurer que tous les éléments (briquets, pièces de monnaie, objets, aiguilles, etc.) oubliés ont été retirés avant de le charger dans la machine.
- N'utilisez jamais le sèche-linge sans le filtre à peluches.
- Ne touchez jamais la prise avec des mains mouillées. Ne débranchez jamais la machine en tirant sur le câble, saisissez uniquement la prise pour la débrancher. Ne faites pas fonctionner la machine si le câble d'alimentation ou la prise est endommagé(e) !
- La dernière partie du cycle de séchage est réalisée sans chaleur (cycle de refroidissement) pour garantir que les articles sont laissés à une température qui ne les endommagera pas.
- N'arrêtez pas le sèche-linge avant la fin du cycle de séchage sauf si vous retirez tout le linge rapidement de la machine pour l'étendre et dissiper la chaleur.
- Les adoucissants ou produits similaires doivent être utilisés selon les instructions fournies avec l'adoucissant.

- Lorsque votre sèche-linge n'est pas en cours d'utilisation ou après avoir sorti le linge à la fin du processus de séchage, éteignez l'appareil en appuyant sur la touche Marche/Arrêt. Lorsque le sèche-linge est allumé, maintenez la porte du sèche-linge fermée.
- Débranchez la machine lorsque celle-ci n'est pas utilisée.

PRÉCAUTIONS PARTICULIÈRES D'USAGE

- Ne séchez pas de linge non lavé dans le sèche-linge.
- Il convient que les articles qui ont été salis avec des substances telles que l'huile de cuisson, l'acétone, l'alcool, l'essence, le kérosène, les détachants, la térébenthine, la cire et les substances pour retirer la cire soient lavés dans de l'eau chaude avec une quantité supplémentaire de détergent avant d'être séchés dans le sèche-linge tambour.
- Il convient que les articles comme le caoutchouc mousse (mousse de latex), les bonnets de douche, les textiles étanches, les articles doublés de caoutchouc et les vêtements ou les oreillers comprenant des parties en caoutchouc mousse ne soient pas séchés dans le sèche-linge à tambour.

- Les articles lavés ou nettoyés avec du diesel, de l'essence, des solvants de nettoyage à sec et d'autres matériaux combustibles ou explosifs, ainsi que les articles contaminés ou tachés par ce type de matériaux, ne doivent pas être séchés dans le produit car ils dégagent des vapeurs inflammables ou explosives.
- Ne séchez pas d'articles nettoyés à l'aide de produits chimiques dans le sèche-linge.
- La lingerie contenant des renforts métalliques ne doit pas être placée dans le sèche-linge. Si les renforts métalliques se détachent pendant le séchage, cela peut endommager le sèche-linge.

ENTRETIEN ET NETTOYAGE

- Nettoyez toujours le filtre à peluches avant ou après chaque chargement.
- Ne laissez pas d'accumulation de peluche autour du sèche-linge.
- On ne doit pas laisser de la bourre s'accumuler autour du sèche-linge à tambour (non applicable pour les appareils raccordés à une ventilation vers l'extérieur de l'immeuble).
- Ne nettoyez jamais l'appareil avec de l'eau ! Vous vous exposeriez à un risque d'électrocution ! Avant de procéder au nettoyage, coupez toujours l'alimentation de l'appareil en le débranchant.

- Le conduit d'échappement et l'intérieur de l'appareil doivent être nettoyés par du personnel qualifié régulièrement.
- Empêchez l'accumulation de fibres, poussières et saletés autour de la zone d'évacuation des gaz et dans les zones adjacentes.

PRÉCAUTIONS EN CAS DE DÉFAILLANCE DE L'APPAREIL

- N'essayez jamais de réparer la machine vous-même. Pour les dysfonctionnements qui ne peuvent être résolus à l'aide des informations fournies dans cette notice : Éteignez l'appareil, débranchez-le, fermez le robinet d'arrivée d'eau et contactez le service après-vente de votre magasin revendeur.

MISE AU REBUT

- Débarrassez-vous de votre ancien appareil d'une manière qui soit respectueuse de l'environnement.
- Vous pouvez consulter votre agent local ou le centre de collecte des déchets solides de votre municipalité pour en savoir plus sur la procédure à suivre concernant la mise au rebut de votre machine.
- Avant de mettre au rebut votre ancien appareil, coupez la prise secteur et rendez le verrou de la porte inutilisable pour éviter des situations à risque pour les enfants.

CONFORMITÉ AVEC LA DIRECTIVE RoHS

- L'appareil que vous avez acheté est conforme à la directive RoHS (2011/65/UE) de l'Union Européenne. Il ne comporte pas de matériaux dangereux et interdits mentionnés dans la directive.

INFORMATIONS RELATIVES À L'EMBALLAGE

- Les matériaux d'emballage de ce produit sont faits de matériaux recyclables, conformément à nos réglementations nationales en matière d'environnement. Ne jetez pas les matériaux d'emballage avec les déchets domestiques ou autres. Ramenez-les dans des points de collecte de matériaux d'emballage désignés par les autorités locales.

FICHE PRODUIT

Désignation	Valeur	Unité
Marque	Listo	
Référence du modèle	SLE 6LD5	
Code article	252827	
Capacité max. de linge sec pour le coton	6	kg
Type de sèche-linge	Évacuation	
Classe d'efficacité énergétique	C	

Consommation d'énergie de **458 kWh par an**, sur la base de 160 cycles de lavage standard par an pour les programmes coton standard à pleine charge et à demi-charge, et de la consommation des modes à faible puissance. La consommation réelle d'énergie par cycle dépend des conditions d'utilisation de l'appareil.

Sèche-linge à tambour automatique	Oui	
Consommation d'énergie du programme « coton » standard à pleine charge	3,65	kWh
Consommation d'énergie du programme « coton » standard à demi-charge	2,20	kWh
Consommation d'énergie en mode « arrêt »	0,5	W
Consommation d'énergie en mode « laissé sur marche »	1	W

Le programme « coton » standard  à pleine charge et à demi-charge est le cycle de séchage standard auquel se rapportent les informations qui figurent sur l'étiquette et sur la fiche. Ce programme convient pour le séchage de textiles en coton normalement humides. Il s'agit du programme le plus efficace en termes de consommation combinée d'énergie pour le coton.

Durée du programme « coton standard » à pleine charge et à demi-charge	87	min
Durée du programme « coton standard » à pleine charge	110	min
Durée du programme « coton standard » à demi-charge	70	min
Émission acoustique - Valeur moyenne pondérée - Lwa exprimée en dB(A) re 1 pW	66	dB
Sèche-linge intégrable	Non	

Désignation	Valeur	Unité
Nombre de programmes	11	
Départ différé	Oui	
Durée maximale du départ différé	9	heures
Alimentation	230	V~
Fréquence	50	Hz
Puissance max.	2200	W
Calibre de protection	16	A
Hauteur	85	cm
Largeur	60	cm
Profondeur	54	cm
Poids net	31	kg

DESCRIPTION DE L'APPAREIL

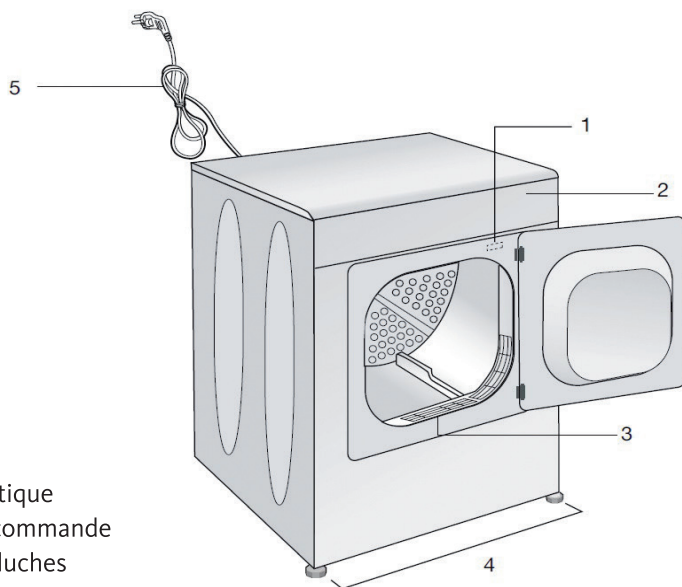

1. Fiche signalétique
2. Bandeau de commande
3. Filtre anti-peluches
4. Pieds réglables
5. Cordon d'alimentation

INSTALLATION

La préparation du site et de l'installation électrique de l'appareil relève de la responsabilité du client.

L'installation et les branchements électriques doivent être réalisés par du personnel qualifié.

Avant l'installation, vérifiez visuellement si le produit présente des défauts. Si tel est le cas, ne procédez pas à l'installation. Un appareil endommagé peut présenter des risques pour votre sécurité.

EMPLACEMENT D'INSTALLATION APPROPRIÉ

- Installez l'appareil dans un environnement qui ne comporte aucun risque de gel, dans une position stable et à niveau.
- Utilisez votre appareil dans un environnement bien aéré et non poussiéreux.
- N'obstruez pas les conduites d'air de l'appareil.
- Ne placez pas le produit sur une moquette ou des surfaces similaires.
- N'installez pas l'appareil derrière une porte battante ou coulissante ou dont les charnières sont situées du côté opposé à celles du sèche-linge. Vous devez toujours pouvoir ouvrir la porte du sèche-linge entièrement.
- Lorsque l'appareil est installé, il doit rester au même endroit où les branchements ont été réalisés. Lors de l'installation de l'appareil, assurez-vous que la paroi arrière ne soit en contact avec aucun objet (robinet, prise murale) et veillez également à installer l'appareil à son emplacement définitif.
- **Ne posez pas l'appareil sur son câble d'alimentation.**
- Laissez un espace libre d'au moins 1,5 cm entre l'appareil et les meubles adjacents.
- **Ce sèche-linge n'est pas prévu pour être installé au-dessus d'un lave-linge.**

TUYAU D'AÉRATION ET RACCORD

- Le tuyau d'aération assure l'évacuation de l'air de l'intérieur de l'appareil.
- Un sèche-linge ventilé est équipé d'une évacuation d'air.
- Des conduits en fer blanc ou en aluminium peuvent également être utilisés. Leur diamètre doit mesurer au moins 10 cm.
- Les longueurs maximum des tuyaux et conduits sont indiquées dans le tableau ci-après :

	Tuyau	Conduit
Longueur maximum	4 m	5 m
1 raccord coudé 45°	-1,0 m	-0,3 m
1 raccord coudé 90°	-1,8 m	-0,6 m
1 raccord coudé court 90°		-2,7 m
1 passage de cloison	-2,0 m	-2,0 m

NOTE : Chaque raccord coudé et autres passages doivent être soustraits de la longueur maximum mentionnée précédemment.

Pour raccorder un tuyau d'aération :

1. Raccordez le tuyau de sortie d'air à la pièce de calage du tuyau en le tournant dans le sens inverse des aiguilles d'une montre.
2. Réalisez les passages de tuyau tel qu'indiqué ci-contre.

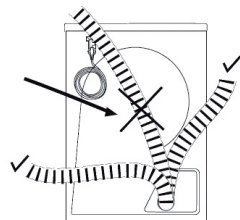
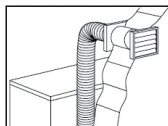
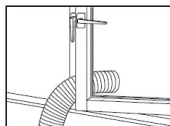
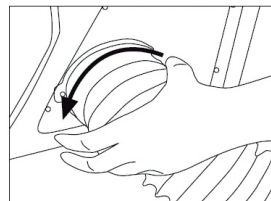
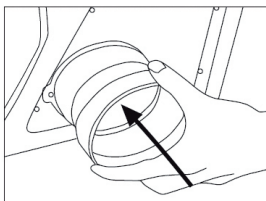

NOTES :

- L'évacuation de l'air humide du sèche-linge dans la pièce peut être gênante. Elle peut abîmer les murs et les meubles.
- Le tuyau d'aération peut être amené à l'extérieur par une fenêtre ou vous pouvez le raccorder au conduit d'évacuation d'air dans la salle de bain.
- Le conduit d'évacuation d'air doit être amené directement à l'extérieur. Le nombre de raccords coudés doit être réduit au minimum pour ne pas entraver la circulation d'air.
- Pour empêcher l'accumulation d'eau dans le tuyau, assurez-vous que celui-ci n'est pas plié au niveau du sol.

ATTENTION !

- Le tuyau de ventilation ne doit pas être raccordé au conduit d'évacuation d'une cuisinière ou d'une cheminée.
- Ne faites pas fonctionner votre machine en même temps que des appareils de chauffage tels que des poêles fonctionnant au charbon ou au gaz. Le débit d'air pourrait faire exploser le conduit d'évacuation.

RÉGLAGE DES PIEDS

Afin de s'assurer que votre appareil fonctionne en silence et sans vibration, il doit être stable, horizontal et à niveau. Les pieds avant de votre appareil doivent être ajustés.

Pour cela :

1. Desserrez les pieds à la main.
2. Ajustez les pieds jusqu'à ce que la machine soit à niveau et équilibrée.

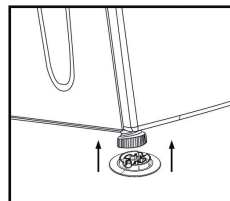

NOTES :

- N'utilisez aucun outil pour dévisser les pieds réglables, sinon vous pourriez les endommager.
- Ne dévissez jamais les pieds réglables de leurs logements.

Deux pièces en plastique sont fournies avec la notice d'utilisation pour empêcher votre appareil de glisser sur des surfaces mouillées et glissantes.

Pour installer ces pièces en plastique :

1. Inclinez votre appareil en arrière.
2. Fixez les pièces en plastique aux pieds réglables avant. Appuyez sur les pièces en plastique pour les fixer correctement.
3. Contrôlez la bonne mise à niveau de l'appareil ou ajustez les pieds à nouveau si nécessaire.

BRANCHEMENT ÉLECTRIQUE

Votre appareil ne peut être branché que sur une prise murale alimentée en 230 V~ 50 Hz monophasé.

Avant de brancher votre sèche-linge, assurez-vous que la tension électrique de votre domicile corresponde à celle indiquée sur la plaque signalétique de l'appareil et que la fiche du câble est adaptée à la prise de courant.



MISE À LA TERRE

- Cet appareil est équipé d'une prise électrique de terre.
- Il doit être branché sur une prise murale équipée d'une prise de terre, correctement installée et reliée au réseau électrique conformément aux normes en vigueur.
- Cette prise doit impérativement rester accessible après l'installation.
- ATTENTION : Une mauvaise utilisation de la prise de terre peut entraîner un risque de choc électrique.



En cas de court-circuit, la mise à la terre réduit le risque de choc électrique en permettant au courant d'être évacué par le fil de terre.

- En cas de questions concernant la prise de terre ou le branchement électrique, veuillez consulter un personnel qualifié.
- Notre responsabilité ne saurait être engagée en cas d'accidents ou d'incidents provoqués par une mise à la terre inexistante ou défectueuse.
- **Si le câble d'alimentation est endommagé, il doit être remplacé par votre revendeur, son service après-vente ou une personne de qualification similaire afin d'éviter un danger.**
- N'utilisez pas de rallonge ou de multiprise pour raccorder l'appareil.
- Si la valeur du fusible ou du disjoncteur de votre domicile est inférieure à 16 ampères, demandez à un électricien qualifié d'installer un fusible de 16 ampères.
- Une distance de contact minimum de 3 mm doit être respectée entre le fusible et les interrupteurs principaux.
- Si l'appareil est défectueux, il ne doit pas être utilisé tant qu'il n'a pas été réparé. Vous vous exposeriez à un risque d'électrocution !











PRÉPARATION DU LINGE

MESURES À ADOPTER POUR ÉCONOMISER DE L'ÉNERGIE

- Assurez-vous de faire fonctionner l'appareil à pleine charge. Toutefois, veillez à ne pas le surcharger.
- Essorez le linge à la vitesse maximale au cours du lavage. Cela permet de réduire le temps de séchage et la consommation énergétique.
- Veillez à sécher les mêmes types de linge ensemble.
- Assurez-vous qu'un espace suffisant est aménagé à l'arrière et à l'avant de l'appareil pour la circulation d'air.
- N'ouvrez pas la porte de l'appareil pendant le séchage sauf si cela est nécessaire.
- N'ajoutez pas de linge mouillé en cours de séchage.
- Les peluches et fibres qui se dégagent du linge dans l'air au cours du cycle de séchage sont récupérées par le filtre à peluches. Assurez-vous de toujours nettoyer le filtre avant ou après chaque séchage.
- Suivez les normes de branchement d'évacuation de l'air dans la notice d'utilisation, et veillez à nettoyer l'évacuation d'air.
- Ventilez la pièce où est situé le sèche-linge pendant le séchage.

LINGE ADAPTÉ À UN SÉCHAGE EN MACHINE

- Respectez toujours les recommandations stipulées sur les étiquettes du linge. Séchez uniquement le linge dont l'étiquette stipule que l'utilisation du sèche-linge est appropriée.

	Séchage à température normale		Sécher sur un cintre
	Séchage à basse température		Fer à repasser à 110°C max
	Adapté au sèche-linge		Fer à repasser à 150°C max
	Ne pas sécher au sèche-linge		Fer à repasser à 200°C max
	Sécher à plat		Ne pas repasser
	Suspendre humide		

LINGE NON ADAPTÉ À UN SÉCHAGE EN MACHINE

- Les vêtements présentant des pièces métalliques comme les boucles de ceinture et les boutons métalliques peuvent endommager le sèche-linge.
- Ne mettez pas d'articles tels que des vêtements en laine, en soie, en nylon, les tissus brodés délicats, des vêtements présentant des accessoires métalliques et des articles volumineux comme des sacs de couchage, dans le sèche-linge.
- Les tissus délicats ainsi que les rideaux en dentelle peuvent se froisser. Ne les séchez pas au sèche-linge !
- Ne séchez pas d'articles réalisés avec des fibres imperméables, comme les oreillers ou les édredons, dans le sèche-linge.
- Les vêtements comportant de la mousse ou du caoutchouc se déformeront. Ne séchez pas d'articles contenant du caoutchouc dans le sèche-linge.
- Ne séchez pas de vêtements ayant été exposés à de l'essence, de l'huile, des agents combustibles ou explosifs dans le sèche-linge, même si vous les avez lavés au préalable.
- Le linge excessivement imbibé d'eau ou dégoulinant ne doit pas être introduit dans l'appareil.

PRÉPARATION DU LINGE AU SÉCHAGE

- Le linge doit être essoré au préalable avec votre lave-linge à la plus grande vitesse possible admise pour le type de textile.
- Il se peut que le linge soit emmêlé suite au lavage. Séparez votre linge avant de le placer dans le sèche-linge.
- Triez votre linge en fonction de son type et de son épaisseur. Séchez le même type de linge ensemble. Par ex. : Les torchons de cuisine fins et les nappes sèchent plus vite que les serviettes de bain épaisses.

CAPACITÉ DE CHARGE APPROPRIÉE

- Veuillez consulter les informations contenues dans le « Tableau des programmes ». Ne chargez pas plus que les capacités indiquées dans le tableau.
- Ne chargez pas le sèche-linge avec du linge excédant le niveau indiqué en pointillé sur le schéma ci-contre. Les performances de séchage se réduiront si l'appareil est surchargé. Par ailleurs, cela pourrait endommager le sèche-linge ainsi que vos vêtements.
- Placez votre linge déplié dans le tambour de façon à ce qu'il ne soit pas emmêlé.

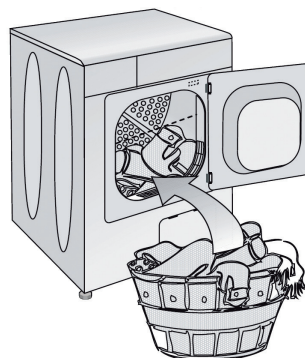

- Il se peut que le linge de grande taille (par ex. : draps, édredons, nappes) s’emmêle fortement. Limitez la quantité des grosses pièces de linge. Lorsque le linge s’emmêle, il se peut que le centre du linge ne soit pas bien séché. Dépliez le linge en question et remplacez-le au sèche-linge un court moment pour terminer le séchage.

Les poids suivants sont donnés à titre indicatif :

Linge de maison	Poids (en gramme)	Linge	Poids approximatif (en gramme)
Édredon en coton (double)	1500	Chemisier	150
Édredon en coton (simple)	1000	Chemise en coton	300
Drap de lit (double)	500	Chemise	200
Drap de lit (simple)	350	Robe en coton	500
Grande nappe	700	Robe	350
Petite nappe	250	Jeans	700
Serviette de table	100	Mouchoirs (10 articles)	100
Serviette de bain	700	T-shirt	125
Essuie-mains	350		

CHARGEMENT

- Ouvrez la porte de chargement.
- Placez le linge dans le sèche-linge sans le tasser.
- Fermez la porte. Veillez à ce qu’aucun article ne soit coincé dans la porte.

UTILISATION

DESCRIPTION DU BANDEAU DE COMMANDES

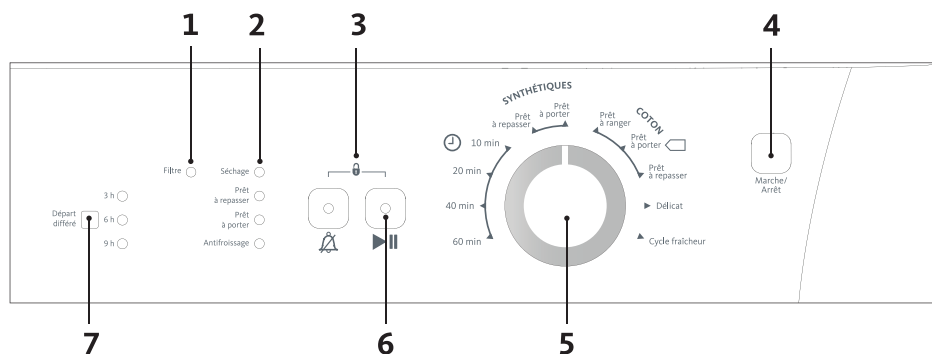

- 1. Témoin d'avertissement de nettoyage du filtre**
Le témoin d'avertissement s'allume lorsque le filtre doit être nettoyé.
- 2. Indicateur de suivi du programme**
Pour suivre la progression du programme en cours.
- 3. Annulation du signal sonore**
Pour annuler le signal sonore en fin du programme.
- 4. Bouton Marche/Arrêt**
Pour allumer et éteindre l'appareil.
- 5. Bouton sélecteur de programmes**
Pour sélectionner un programme.
- 6. Bouton départ/pause/annulation**
Pour démarrer, mettre en pause ou annuler un programme.
- 7. Bouton de sélection du départ différé**
Pour sélectionner un départ différé.

ALLUMER/ÉTEINDRE L'APPAREIL

Pour allumer et éteindre l'appareil, appuyez sur la touche « Marche/Arrêt ».

NOTE : Le fait d'appuyer sur la touche « Marche/Arrêt » ne signifie pas que le programme est lancé. Appuyez sur la touche « Départ/Pause/Annulation » pour lancer le programme.

SÉLECTION DES PROGRAMMES

Sélectionnez un programme à l'aide du bouton sélecteur de programmes (5).

Sélectionnez soit :

- Un **programme principal** en fonction du type de textile et du degré de séchage souhaité,
- Un **programme spécial** (cycle délicat ou cycle fraîcheur) ou,
- Un **temps de séchage prédéfini**.

- **1) Les programmes principaux :**

- **COTON**

Vous pouvez sécher vos vêtements résistants avec ce programme. Il permet un séchage à haute température. Il est conseillé pour les articles en coton (tels que draps de lit, édredons, sous-vêtements, etc.).

- **SYNTHÉTIQUES**

Vous pouvez sécher vos vêtements moins résistants avec ce programme. Le séchage est réalisé à une température moins élevée qu'avec le programme « Coton ». Il est conseillé pour vos vêtements synthétiques (tels que chemises, chemisiers, vêtements mixtes synthétique/coton, etc.).

NOTE : Ne séchez pas des rideaux et de la dentelle au sèche-linge.

- **ANTIFROISSAGE**

Un programme « antifroissage » de 2 heures s'active automatiquement si vous ne retirez pas le linge de l'appareil à la fin d'un programme. Le cycle antifroissage fait tourner le linge à intervalles de 10 minutes pour éviter qu'il ne se froisse.

- **SÉLECTION DU DEGRÉ DE SÉCHAGE**

Sélectionnez le degré de séchage souhaité en fonction du type de textile (coton ou synthétique) en vous basant sur le tableau ci-dessous.

Prêt à ranger	Séchage à haute température, réservé uniquement au linge en coton. Le linge épais et multicouche (par ex : les serviettes, le linge de maison, les jeans) sera séché avec ce programme car il ne nécessite pas d'être repassé avant d'être rangé.
Prêt à porter	Le linge normal (par ex : les nappes et les sous-vêtements) sera séché avec ce programme car il ne nécessite pas d'être repassé avant d'être rangé.
Prêt à repasser	Le linge normal (par ex. : les chemises et les robes) est séché pour pouvoir être repassé.

- **2) Les programmes spéciaux :**

Pour les cas particuliers, des programmes supplémentaires sont disponibles :

- **DÉLICAT**

Vous pouvez sécher à basse température votre linge délicat (chemisiers en soie, lingerie fine, etc.) pouvant être séché en machine, ou le linge pour lequel il est recommandé de réaliser un lavage à la main.

NOTE : Il est conseillé d'utiliser un filet de lavage pour éviter que certains vêtements ne se froissent ou ne s'abîment. Sortez immédiatement vos vêtements du sèche-linge et étendez-les dès que le programme est terminé afin d'éviter qu'ils ne se froissent.

• **CYCLE FRAÎCHEUR**

Seule l'aération est réalisée pendant 10 minutes sans air chaud. Vous pouvez aérer vos vêtements qui sont restés dans des environnements fermés pendant une longue période et ainsi éliminer les odeurs déplaisantes à l'aide de ce programme.





• **3) Sélection d'un temps de séchage :**

Vous pouvez sélectionner directement un temps de programme de 10, 20, 40 ou 60 minutes pour obtenir le niveau de séchage final désiré à basse température. Le programme de séchage se poursuivra pendant la durée déterminée, sans tenir compte de la température.



LANCEMENT D'UN PROGRAMME

1. Sélectionnez un programme à l'aide du bouton sélecteur de programmes.
2. Appuyez sur la touche ►|| (départ/pause/annulation) pour lancer le programme.
3. Le témoin lumineux de la touche ►|| s'allume pour indiquer que le programme a été lancé.

TABLEAU DES PROGRAMMES

Programmes	Capacité (en kg)	Vitesse d'essorage de votre lave-linge (en tr/min)	Durée de séchage (en minutes)
Coton / Couleur			
 Prêt à ranger	6	1000 - 1200	120
 Prêt à porter* 	6	1000 - 1200	110
		800 - 900	130
	3	1000 - 1200	60 - 80
		800 - 900	80 - 110
 Prêt à repasser	6	1000 - 1200	80 - 110
		800 - 900	110
	3	1000 - 1200	40 - 60
		800 - 900	60 - 80

* (Voir la note en page suivante)

Programmes	Capacité (en kg)	Vitesse d'essorage de votre lave-linge (en tr/min)	Durée de séchage (en minutes)
Synthétiques			
 Prêt à porter	3	800	45
		600	60
	1,5	800	20 - 40
		600	40 - 60
 Prêt à repasser	3	800	30
Délicat			
 Prêt à porter	1,5	800	30

* Le programme "Coton Prêt à porter  " utilisé à pleine charge et à demi charge est le programme de séchage standard auquel se rapportent les informations contenues dans l'étiquette signalétique et la fiche produit. Il est adapté au séchage du linge en coton normalement humide et il est le programme le plus efficace en termes de consommation d'énergie pour le coton.

TABLEAU DE CONSOMMATION ÉNERGÉTIQUE

Programmes	Capacité (en kg)	Vitesse d'essorage de votre lave-linge (en tr/min)	Quantité approximative d'humidité résiduelle	Consommation énergétique (en kWh)
Coton linge de maison Prêt à porter*	6	1000	60 %	3,65
Coton Prêt à repasser	6	1000	60 %	2,90
Synthétiques Prêt à porter	3	600	50 %	1,40

* : Programme de norme du label énergétique (EN 61121:2005)

Toutes les valeurs indiquées dans ce tableau ont été déterminées conformément à la norme EN 61121 : 2005.

Notez que ces valeurs peuvent varier légèrement en fonction du type de linge, de la vitesse d'essorage, des conditions environnementales et des variations de la tension.

ANNULATION DU SIGNAL SONORE

Votre appareil émet un signal sonore lorsque le programme se termine. Si vous ne souhaitez pas que le signal sonore retentisse, vous pouvez appuyer sur la touche  (annulation du signal sonore). Le témoin lumineux de cette touche s'allume ; le signal sonore en fin de programme est désactivé.

NOTE : Vous pouvez sélectionner cette fonction avant ou pendant le programme.

LES TÉMOINS LUMINEUX

- **1) Nettoyage du filtre :**

Le témoin lumineux du filtre s'allume pour vous rappeler de réaliser le nettoyage du filtre à la fin du programme.

NOTE : Si le témoin lumineux du nettoyage du filtre clignote, veuillez consulter le paragraphe « Guide de dépannage » à la fin de cette notice.

- **2) Départ différé :**



3 h

Départ différé 6 h Vous pouvez différer le départ d'un programme de 3, 6 ou 9 heures.

9 h

1. Sélectionnez un programme à l'aide du bouton sélecteur de programmes.
2. Appuyez **une fois** sur la touche « Départ différé » pour sélectionner un départ différé de **3 heures** (le témoin lumineux « 3 h » s'allume). Appuyez de nouveau sur la touche « Départ différé » pour sélectionner un départ différé de **6 heures** (le témoin lumineux « 6 h » s'allume). Appuyez une troisième fois sur cette touche pour sélectionner un départ différé de **9 heures** (le témoin lumineux « 9 h » s'allume).
3. Si vous appuyez une quatrième fois sur la touche « Départ différé », aucun programme différé ne sera sélectionné.
4. Appuyez sur la touche  (départ/pause/annulation) pour enregistrer le départ différé.

Le décompte de temps commence. Le linge effectue une rotation de 4 secondes toutes les 10 minutes pour empêcher pour éviter qu'il ne se froisse. Le programme de séchage se lancera automatiquement à la fin du décompte.

NOTE : Si vous ouvrez la porte du sèche-linge après avoir programmé un départ différé, le témoin lumineux de la touche  (départ/pause/annulation) clignote. Cela signifie que l'appareil est en mode « pause ». Vous devrez appuyer de nouveau sur la touche  (départ/pause/annulation) pour que le départ différé soit pris en compte.

Pour modifier ou annuler un départ différé :

Appuyez sur la touche ►|| (départ/pause/annulation) pour mettre l'appareil en mode « pause ». Sélectionnez un nouveau départ différé ou annuler le départ différé programmé à l'aide de la touche « Départ différé ». Appuyez sur la touche ►|| (départ/pause/annulation) pour lancer le nouveau programme différé.

- **3) Déroulement du programme :**

Séchage

Prêt
à repasser

Prêt
à porter

Le déroulement d'un programme en cours s'affiche sur l'indicateur de suivi du programme. Au début de chaque nouvelle étape de séchage, le témoin lumineux correspondant s'allume et celui de l'étape précédente s'éteint.

Antifroissage

Le témoin « Séchage » :

Ce témoin est allumé durant le processus de séchage, jusqu'à ce que le degré de séchage atteigne le niveau « Prêt-à-repasser ».

Le témoin « Prêt à repasser » :

Ce témoin s'allume lorsque le degré de séchage atteint le niveau « Prêt-à-repasser » et reste allumé jusqu'au degré de séchage « Prêt-à-porter ».

Le témoin « Prêt à porter » :

Ce témoin s'allume lorsque le degré de séchage atteint le niveau « Prêt-à-porter » et reste allumé jusqu'au niveau suivant.

Le témoin « Antifroissage » :

Ce témoin s'allume lorsque le programme arrive à son terme et que la fonction antifroissage est activée.

MODIFIER UN PROGRAMME EN COURS

1. Maintenez la touche ►|| (départ/pause/annulation) enfoncée pendant 3 secondes pour annuler le programme en cours. Un signal sonore retentit et les témoins de « Nettoyage du filtre » et « Antifroissage » s'allument.
2. Sélectionnez un autre programme en tournant le bouton sélecteur de programmes.
3. Appuyez sur la touche ►|| (départ/pause/annulation) pour lancer le nouveau programme.

NOTE : Si vous tournez le bouton sélecteur de programmes en cours de programme, le programme sera annulé. Vous devrez sélectionner un autre programme et appuyer de nouveau sur la touche ►|| (départ/pause/annulation).

NOTE : La sécurité enfants ne doit pas être activée si vous souhaitez modifier ou annuler un programme en cours. Si la sécurité enfants est activée, désactivez-la avant de réaliser ces opérations.

AJOUT / RETRAIT DE LINGE

Pour ajouter ou retirer du linge après le démarrage d'un programme :

1. Appuyez sur la touche ►|| (départ/pause/annulation) pour mettre l'appareil en mode « pause ». Le processus de séchage sera interrompu.
2. Ouvrez la porte et refermez-la après avoir ajouté ou retiré du linge.
3. Appuyez sur la touche ►|| (départ/pause/annulation) pour relancer le programme.

NOTE : Le linge ajouté pendant le processus de séchage peut entraîner le mélange du linge déjà séché dans la machine avec du linge mouillé. Cela aura comme conséquence que le linge sera toujours mouillé à la fin du processus de séchage.

NOTE : Du linge peut être ajouté ou retiré aussi souvent que vous le souhaitez pendant un cycle de séchage. Cependant, cela entraînera l'interruption répétée du processus de séchage et allongera la durée du programme, entraînant une augmentation de la consommation énergétique. Pour cette raison, il n'est pas recommandé d'ajouter ou de retirer du linge lorsque le programme a été lancé.

SÉCURITÉ ENFANTS

La sécurité enfants permet d'éviter toute interruption du programme en verrouillant les touches lorsqu'un programme est en cours.

La porte du sèche-linge ainsi que toutes les touches à l'exception de la touche ►|| (départ/pause/annulation) sont désactivées lorsque la sécurité enfants est activée.

Pour activer la sécurité enfants, appuyez simultanément pendant 3 secondes sur les touches ►|| (départ/pause/annulation) et  (annulation du signal sonore).

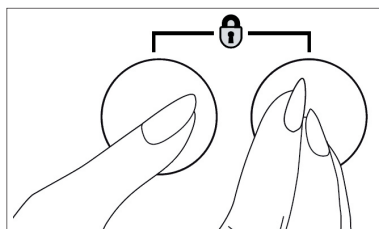

NOTE : Pour lancer un nouveau programme à la fin du précédent ou pour interrompre le programme, vous devez désactiver la sécurité enfants.

Pour désactiver la sécurité enfants, procédez de même que pour l'activation : appuyez simultanément pendant 3 secondes sur les touches  (départ/pause/annulation)

et  (annulation du signal sonore).

La sécurité enfants est désactivée lorsque vous éteignez et rallumez l'appareil en appuyant sur la touche « Marche/Arrêt ».

ANNULER UN PROGRAMME EN COURS

Pour annuler un programme en cours, maintenez la touche  (départ/pause/annulation) enfoncée pendant environ 3 secondes. Un signal sonore retentit et les témoins de « Nettoyage du filtre » et « Antifroissage » s'allument.

Si l'intérieur de l'appareil est très chaud, lancez un programme « Cycle fraîcheur » pour le refroidir.

FIN DU PROGRAMME

Les témoins lumineux « Antifroissage » et « Nettoyage du filtre » s'allument en fin de programme.

Pour éteindre votre sèche-linge, appuyez sur la touche « Marche/Arrêt ».

NOTE : Un programme antifroissage de 2 heures s'active automatiquement si vous ne retirez pas le linge de l'appareil à la fin d'un programme.

NETTOYEZ LE FILTRE APRÈS CHAQUE UTILISATION (reportez-vous au paragraphe « Nettoyage du filtre »).

FILTRE À PELUCHES

Les peluches et fibres textiles qui se dégagent du linge dans l'air au cours du cycle de séchage sont récupérées par le « filtre à peluches ». Ces particules se forment généralement à cause de l'usure et du lavage.

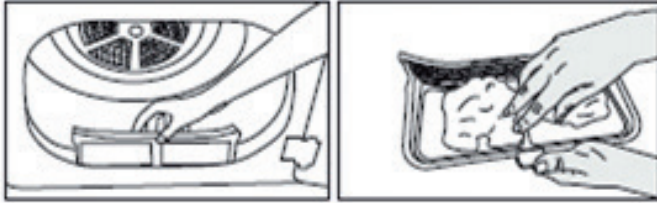

Nettoyez toujours le filtre après chaque programme de séchage.

Pour nettoyer le filtre :

1. Ouvrez la porte de chargement.
2. Retirez le filtre en le soulevant.
3. Éliminez les peluches, les fibres et les résidus de coton à la main ou à l'aide d'un chiffon doux.
4. Remplacez le filtre correctement dans son logement.

NOTE : Au fil du temps, la surface du filtre peut être obstruée après l'utilisation. Dans ce cas, lavez le filtre avec de l'eau. **IMPORTANT : Assurez-vous que les mailles du filtre soient bien sèches avant de le replacer dans son logement.**

CAPTEURS D'HUMIDITÉ

Votre appareil est équipé de capteurs d'humidité qui détectent si le linge est sec ou non.

Pour nettoyer les capteurs d'humidité :

1. Ouvrez la porte de chargement du sèche-linge.
2. Laissez l'appareil se refroidir si un séchage vient d'être réalisé.
3. Nettoyez les capteurs métalliques à l'aide d'un chiffon doux imbibé de vinaigre puis, séchez-les.

Nettoyez les capteurs métalliques 4 fois par an.

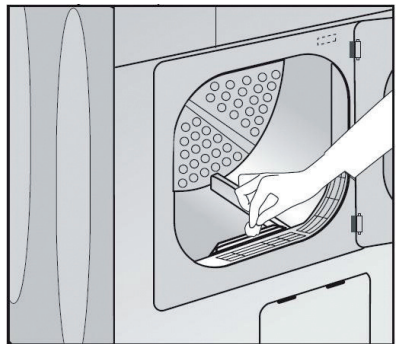



N'utilisez jamais de solvants, de produits de nettoyage ou de substances similaires lors du nettoyage car ces produits entraîneraient un risque d'incendie et d'explosion.

GUIDE DE DÉPANNAGE

- **Le processus de séchage est excessivement long.**
 - Le filtre à peluches et son logement sont mal nettoyés.
 - Il se peut que les mailles du filtre à peluches soient obstruées. Lavez-les à l'eau.
IMPORTANT : Assurez-vous que les mailles soient bien sèches avant de replacer le filtre dans son logement.

- **Le linge est mouillé à la fin du séchage.**
 - Il se peut que les mailles du filtre soient obstruées. Lavez-les à l'eau.
IMPORTANT : Assurez-vous que les mailles soient bien sèches avant de replacer le filtre dans son logement.
 - Une quantité excessive de linge peut avoir été introduite dans l'appareil. Ne surchargez pas votre sèche-linge.
 - Le linge n'a peut-être pas été assez essoré avant d'être placé dans le sèche-linge.

- **L'appareil ou le programme ne se met pas en marche.**
 - Il se peut que l'appareil ne soit pas branché.
 - La porte de chargement est peut-être entrouverte. Veillez à ce que la porte de chargement soit bien fermée.
 - Vous n'avez pas sélectionné de programme ou vous n'avez pas appuyé sur la touche  « Départ/Pause/Annulation » pour lancer le programme.
 - La sécurité enfants est peut être activée. Désactivez la sécurité enfants.
 - Vous avez peut-être sélectionné un départ différé.

- **Le programme s'est interrompu sans raison.**
 - La porte de chargement est peut-être entrouverte. Veillez à ce que la porte de chargement soit bien fermée.
 - Il y a peut-être eu une coupure de courant. Appuyez sur la touche  « Départ/Pause/Annulation » pour relancer le programme.

- **Le linge a rétréci ou s'est abîmé.**
 - Sélectionnez toujours un programme adapté au type de linge à sécher.
 - Ne séchez que du linge adapté au séchage en machine après avoir vérifié les étiquettes sur vos vêtements.

- **Le témoin lumineux de nettoyage du filtre clignote.**
 - Il se peut que le filtre n'ait pas été nettoyé. Nettoyez le filtre à peluches.
- **Le témoin « Antifroissage » est allumé.**
 - Le programme est terminé. Éteignez l'appareil et retirez le linge.
- **2 signaux sonores retentissent lorsque les touches sont enfoncées ou que vous tournez le bouton sélecteur de programmes.**
 - La sécurité enfants est peut être activée. Désactivez la sécurité enfants.
 - Le bouton sélecteur de programmes est peut-être placé sur une position intermédiaire. Sélectionnez un des programmes définis.
- **3 signaux sonores retentissent lorsque vous appuyez sur la touche (départ/pause/annulation).**
 - La porte de chargement est peut-être entrouverte. Veillez à ce que la porte de chargement soit bien fermée.

Si les informations ci-dessus ne vous aident pas à résoudre votre problème spécifique, veuillez ne pas procéder vous-même aux réparations. Contactez le service après-vente de votre magasin revendeur.

Toutes les informations, dessins, croquis et images dans ce document relèvent de la propriété exclusive de SOURCING & CREATION. SOURCING & CREATION se réserve tous les droits relatifs à ses marques, créations et informations. Toute copie ou reproduction, par quelque moyen que ce soit, sera jugée et considérée comme une contrefaçon.

All information, designs, drawings and pictures in this document are the property of SOURCING & CREATION. SOURCING & CREATION reserves all rights to its brands, designs and information. Any copy and reproduction through any means shall be deemed and considered as counterfeiting.

Attention :



Ce symbole apposé sur le produit signifie qu'il s'agit d'un appareil dont le traitement en tant que déchet est soumis à la réglementation relative aux déchets d'équipements électriques et électroniques (DEEE). Cet appareil ne peut donc en aucun cas être traité comme un déchet ménager, et doit faire l'objet d'une collecte spécifique à ce type de déchets. Des systèmes de reprise et de collecte sont mis à votre disposition par les collectivités locales (déchèterie) et les distributeurs. En orientant votre appareil en fin de vie vers sa filière de recyclage, vous contribuerez à protéger l'environnement et empêcherez toute conséquence nuisible pour votre santé.

Conditions de garantie :

Ce produit est garanti contre toute défaillance résultant d'un vice de fabrication ou de matériau. Cette garantie ne couvre pas les vices ou les dommages résultant d'une mauvaise installation, d'une utilisation incorrecte, ou de l'usure normale du produit. La durée de garantie est spécifiée sur la facture d'achat.



Sourcing & Création
21 avenue de l'Harmonie
F-59650 VILLENEUVE D'ASCQ Cedex

Fabriqué en Turquie