

Moulinex

PROMPTEO

F
I
E
GB
D
TR

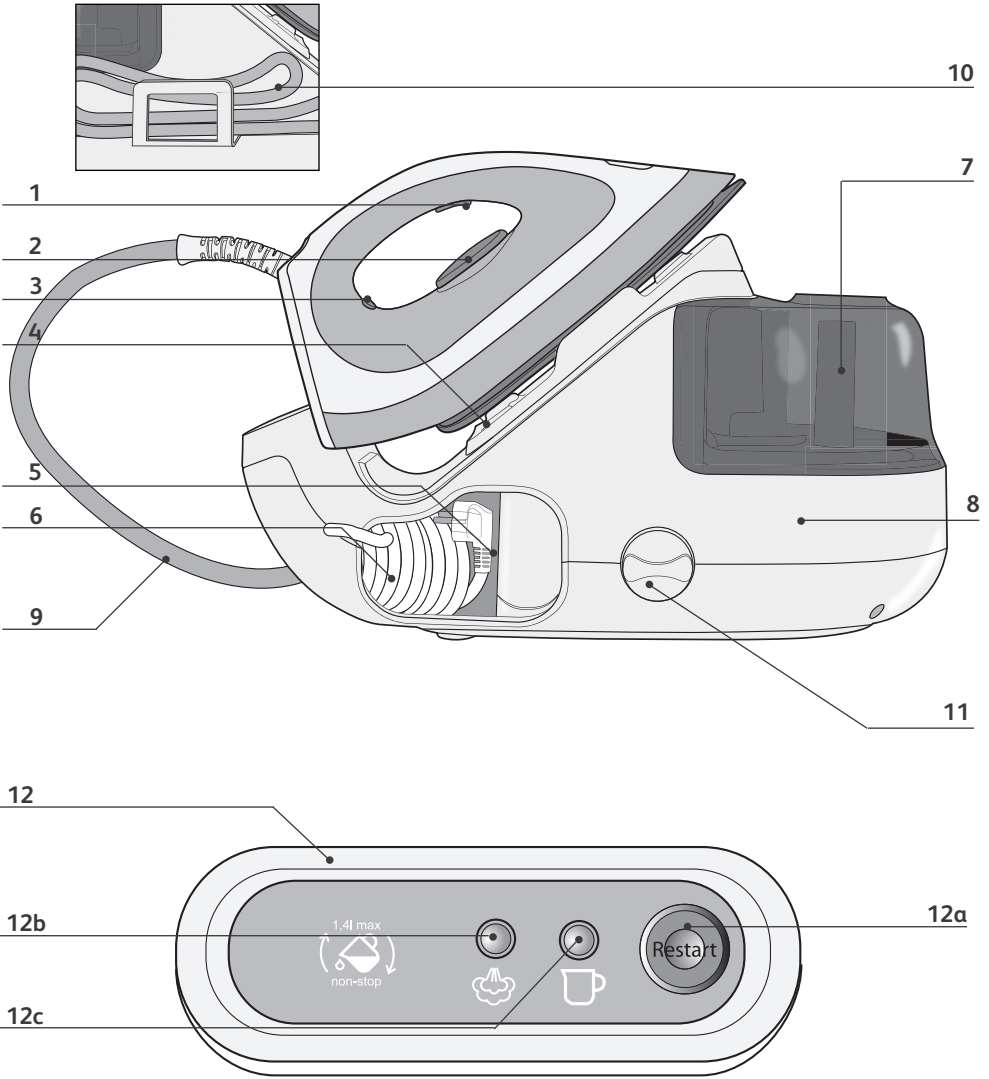



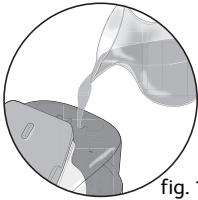

fig. 1

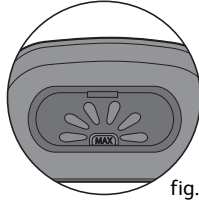

fig. 2



fig. 3

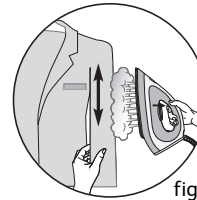

fig. 4

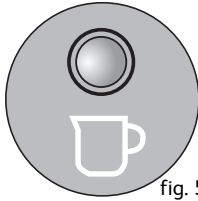

fig. 5

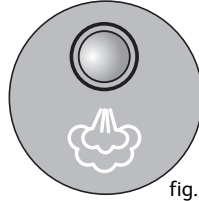

fig. 6

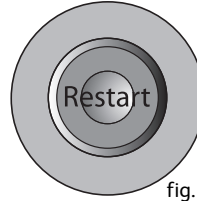

fig. 7

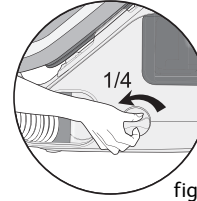

fig. 8

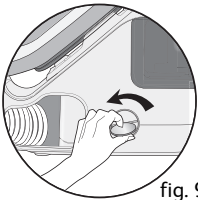

fig. 9

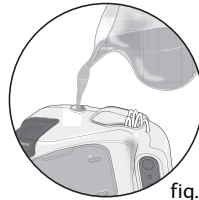

fig. 10

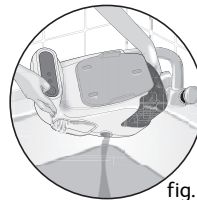

fig. 11

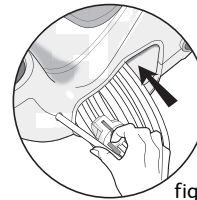

fig. 12

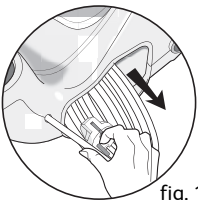

fig. 13

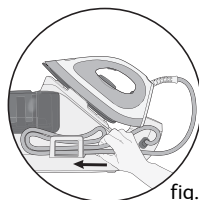

fig. 14

Recommandations importantes

Consignes de sécurité

- Lisez attentivement le mode d'emploi avant la première utilisation de votre appareil : une utilisation non conforme au mode d'emploi dégraderait la marque de toute responsabilité.
- Pour votre sécurité, cet appareil est conforme aux normes et réglementations applicables (Directives Basse Tension, Compatibilité Electromagnétique, Environnement ...).
- Votre générateur est un appareil électrique : il doit être utilisé dans des conditions normales d'utilisation. Il est prévu pour un usage domestique uniquement.
- Il est équipé de 2 systèmes de sécurité :
 - une soupape évitant toute surpression, qui en cas de dysfonctionnement, laisse échapper le surplus de vapeur
 - un fusible thermique pour éviter toute surchauffe.
- Branchez toujours votre générateur :
 - sur une installation électrique dont la tension est comprise entre 220 et 240 V.
 - sur une prise électrique de type «terre».Toute erreur de branchement peut causer un dommage irréversible et annule la garantie.
Si vous utilisez une rallonge, vérifiez que la prise est bien de type bipolaire IOA avec conducteur de terre.
- Déroulez complètement le cordon électrique avant de le brancher sur une prise électrique de type terre.
- Si le cordon d'alimentation électrique ou le cordon vapeur est endommagé, il doit être impérativement remplacé par un Centre Service Agréé afin d'éviter un danger.
- Ne débranchez pas l'appareil en tirant sur le cordon.
Débranchez toujours votre appareil :
 - avant de remplir le réservoir ou de rincer la chaudière,
 - avant de le nettoyer,
 - après chaque utilisation.
- L'appareil doit être utilisé et posé sur une surface stable. Lorsque vous posez le fer sur le repose-fer, assurez-vous que la surface sur laquelle vous le reposez est stable.
- Cet appareil n'est pas prévu pour être utilisé par des personnes (y compris les enfants) dont les capacités physiques, sensorielles ou mentales sont réduites, ou des personnes dénuées d'expérience ou de connaissance, sauf si elles ont pu bénéficier, par l'intermédiaire d'une personne responsable de leur sécurité, d'une surveillance ou d'instructions préalables concernant l'utilisation de l'appareil. Il convient de surveiller les enfants pour s'assurer qu'ils ne jouent pas avec l'appareil.
- Ne laissez jamais l'appareil sans surveillance :
 - lorsqu'il est raccordé à l'alimentation électrique,
 - tant qu'il n'a pas refroidi environ 1 heure.
- La semelle de votre fer et la plaque repose-fer du boîtier peuvent atteindre des températures très élevées, et peuvent occasionner des brûlures : ne les touchez pas.
Ne touchez jamais les cordons électriques avec la semelle du fer à repasser.
- Votre appareil émet de la vapeur qui peut occasionner des brûlures. Manipulez le fer avec précaution, surtout en repassage vertical. Ne dirigez jamais la vapeur sur des personnes ou des animaux.
- Avant de vidanger la chaudière, attendez toujours que le générateur soit froid et débranché depuis plus de 2 heures pour dévisser le bouchon de vidange.
- Lors du rinçage de la chaudière, ne la remplissez jamais directement sous le robinet.
- Si vous perdez ou abîmez le bouchon de vidange, faites-le remplacer dans un Centre Service Agréé.
- Ne plongez jamais votre générateur dans l'eau ou tout autre liquide. Ne le passez jamais sous l'eau du robinet.
- L'appareil ne doit pas être utilisé s'il a chuté, s'il présente des dommages apparents, s'il fuit ou présente des anomalies de fonctionnement. Ne démontez jamais votre appareil : faites-le examiner dans un Centre Service Agréé, afin d'éviter un danger.

Description

- | | |
|--------------------------------------------------------------------------------------------------------------------------------------------------------------------------------------------------------------------------------------------------------------------------------------------------------------------------------------------------------|--------------------------------------------------------------------------------------------------------------------------------------------------------------------------------------------------------------------------------------------------------------------------------------------------------------------------------------------------------------------------------|
| <ol style="list-style-type: none"> 1. Commande vapeur 2. Bouton de réglage de température du fer 3. Voyant du fer 4. Plaque repose-fer 5. Compartiment de rangement du cordon électrique 6. Cordon électrique 7. Réservoir 1,4 l 8. Chaudière (à l'intérieur du boîtier) | <ol style="list-style-type: none"> 9. Cordon vapeur 10. Clip de rangement du cordon vapeur 11. Cache du bouchon de vidange / Bouchon de vidange 12. Tableau de bord <ol style="list-style-type: none"> a. - Touche "Restart" b. - Voyant "vapeur prête" c. - Voyant "réservoir vide" |
|--------------------------------------------------------------------------------------------------------------------------------------------------------------------------------------------------------------------------------------------------------------------------------------------------------------------------------------------------------|--------------------------------------------------------------------------------------------------------------------------------------------------------------------------------------------------------------------------------------------------------------------------------------------------------------------------------------------------------------------------------|

F

Préparation

Quelle eau utiliser ?

- Votre appareil a été conçu pour fonctionner avec l'eau du robinet.
- N'utilisez jamais d'eau contenant des additifs (amidon, parfum, substances aromatiques, adoucissant, etc.), ni de l'eau de batterie ou de condensation (par exemple l'eau des sècheurs à linge, l'eau des réfrigérateurs, l'eau des climatiseurs, l'eau de pluie). Elles contiennent des déchets organiques ou des éléments minéraux qui se concentrent sous l'effet de la chaleur et provoquent des crachements, des coulures brunes ou un vieillissement prématuré de votre appareil.

Si votre eau est très calcaire, mélangez 50 % d'eau du robinet et 50 % d'eau déminéralisée du commerce.

Remplissez le réservoir

- Placez le générateur sur un emplacement stable et horizontal ne craignant pas la chaleur.
- Vérifiez que votre appareil est débranché et froid.
- Utilisez une carafe d'eau, remplissez-la de 1,4 l d'eau maximum - **fig.1** et remplissez le réservoir en prenant soin de ne pas dépasser le niveau "Max" - **fig.2**.

Mettez le générateur en marche

- Déroulez complètement le cordon électrique et sortez le cordon vapeur de son logement.
- Branchez votre générateur sur une prise électrique de type «terre».
- La chaudière chauffe : le voyant vert situé sur le tableau de bord clignote - **fig.6**. Quand le voyant vert reste allumé (après 2 minutes environ), la vapeur est prête.

Durant la première utilisation, il peut se produire un dégagement de fumée et une odeur sans nocivité. Ce phénomène sans conséquence sur l'utilisation de l'appareil disparaîtra rapidement.

Utilisation

Repassez à la vapeur

- Placez le bouton de réglage de température du fer sur le type de tissu à repasser (voir tableau ci-dessous).
- Le voyant du fer s'allume. Attention : l'appareil est prêt lorsque le voyant du fer s'éteint et que le voyant vert situé sur le tableau de bord reste fixe.
- Pendant le repassage, le voyant situé sur le fer et le voyant vapeur prête s'allument et s'éteignent selon les besoins de chauffe, sans incidence sur l'utilisation.
- Pour obtenir de la vapeur, appuyez sur la commande vapeur située sous la poignée du fer - **fig.3**. La vapeur s'arrête en relâchant la commande.

Ne posez jamais le fer sur un repose-fer métallique, ce qui pourrait l'abîmer mais plutôt sur la plaque repose-fer du boîtier : elle est équipée de patins anti-dérapants et a été conçue pour résister à des températures élevées.

- Après une minute environ, et régulièrement à l'usage, la pompe électrique équipant votre appareil injecte de l'eau dans la chaudière. Cela génère un bruit qui est normal.
- Si vous utilisez de l'amidon, pulvérisez-le à l'envers de la face à repasser.

Réglez la température

RÉGLAGE TEMPÉRATURE EN FONCTION DU TYPE DE TISSU À REPASSER :	
TYPE DE TISSUS	RÉGLAGE DU BOUTON DE TEMPÉRATURE
Lin, coton	●●●
Laine, soie, viscose	●●
Synthétiques (polyester, acetate, acrylique, polyamide)	●

Lors de la première utilisation ou si vous n'avez pas utilisé la vapeur depuis quelques minutes : appuyez plusieurs fois de suite sur la commande vapeur (fig.3) en dehors de votre linge. Cela permettra d'éliminer l'eau froide du circuit de vapeur.

- **Réglage du bouton de température du fer :**

- Commencez d'abord par les tissus qui se repassent à basse température et terminez par ceux qui supportent une température plus élevée (●●● ou Max).
- Si vous repassez des tissus en fibres mélangées, réglez la température de repassage sur la fibre la plus fragile.
- Si vous repassez des vêtements en laine, appuyez juste sur la commande vapeur du fer par impulsions - fig.3, sans poser le fer sur le vêtement. Vous éviterez ainsi de le lustrer.

Repassez à sec

- N'appuyez pas sur la commande vapeur.

Défroissez verticalement

Pour les tissus autres que le lin ou le coton, maintenez le fer à quelques centimètres afin de ne pas brûler le tissu.

- Réglez le bouton de température du fer sur la position maxi.
- Suspendez le vêtement sur un cintre et tendez légèrement le tissu d'une main. **La vapeur produite étant très chaude, ne défroissez jamais un vêtement sur une personne, mais toujours sur un cintre.**
- Appuyez sur la commande vapeur - fig.3 par intermittence en effectuant un mouvement de haut en bas - fig.4.

Remplissez le réservoir en cours d'utilisation

- Quand le voyant rouge "réservoir vide" s'allume - fig.5, vous n'avez plus de vapeur. Le réservoir d'eau est vide.
- Débranchez le générateur.
- Utilisez une carafe d'eau, remplissez-la de 1,4 l d'eau maximum - fig.1 et remplissez le réservoir en prenant soin de ne pas dépasser le niveau "Max" du réservoir - fig.2.
- Rebranchez le générateur. Appuyez sur la touche "Restart" de redémarrage - fig.7, située sur le tableau de bord, pour poursuivre votre repassage. Quand le voyant vert reste allumé, la vapeur est prête.

Entretien et nettoyage

Nettoyez votre générateur

- N'utilisez aucun produit d'entretien ou de détartrage pour nettoyer la semelle ou le boîtier.
- Ne passez jamais le fer ou son boîtier sous l'eau du robinet.
- Nettoyez régulièrement la semelle **avec une éponge non métallique**.
- Nettoyez de temps en temps les parties plastiques à l'aide d'un chiffon doux légèrement humide.

F

Rincez la chaudière

Surtout, n'utilisez pas de produits détartrants pour rincer la chaudière : ils pourraient l'endommager. Avant de procéder à la vidange de votre générateur, il est impératif de le laisser refroidir pendant plus de 2 heures, pour éviter tout risque de brûlure.

- **Vérifiez que le générateur est froid et débranché depuis plus de 2 heures.**
- Placez le générateur de vapeur sur le rebord de votre évier, et le fer à côté sur son talon.
- Dévissez le cache du bouchon de vidange en faisant 1/4 de tour vers la gauche - **fig.8**.
- A l'aide d'une pièce de monnaie, dévissez doucement le bouchon de vidange de la chaudière - **fig.9**.
- Maintenez votre générateur de vapeur en position inclinée, et avec une carafe, remplissez la chaudière d'1/4 de litre d'eau du robinet - **fig.10**.
- Remuez le boîtier quelques instants puis videz le complètement au-dessus de votre évier - **fig. 11**.
Nous vous conseillons de renouveler cette opération une deuxième fois pour obtenir un bon résultat.
- Revissez et serrez le bouchon de vidange de la chaudière avec la pièce de monnaie.
- Remettez le cache du bouchon de vidange en place.

Rangez le générateur

- Posez le fer sur la plaque repose-fer du générateur.
- Rangez le cordon électrique dans son logement - **fig. 12**.
- Rangez le cordon vapeur dans le clip cordon. - **fig. 14**.
- Laissez refroidir le générateur avant de le ranger si vous devez le stocker dans un placard ou un espace étroit.
- Vous pouvez ranger votre générateur de vapeur en toute sécurité.

Un problème avec votre générateur ?

Problèmes	Causes possibles	Solutions
Le générateur ne s'allume pas ou le voyant du fer n'est pas allumé.	L'appareil n'est pas sous tension.	Vérifiez que l'appareil est bien branché sur une prise en état de marche et qu'il est sous tension.
L'eau coule par les trous de la semelle.	Votre thermostat est déréglé : la température est toujours trop basse.	Contactez un Centre Service Agréé.
	Vous utilisez de la vapeur alors que votre fer n'est pas suffisamment chaud.	Vérifiez le réglage du thermostat . Attendez que le voyant du fer soit éteint avant d'actionner la commande vapeur.
	L'eau s'est condensée dans les tuyaux car vous utilisez la vapeur pour la première fois ou vous ne l'avez pas utilisée depuis quelques temps.	Appuyez sur la commande vapeur en dehors de votre table à repasser, jusqu'à ce que le fer émette de la vapeur.
Des traces d'eau apparaissent sur le linge.	Votre housse de table est saturée en eau car elle n'est pas adaptée à la puissance d'un générateur.	Assurez-vous d'avoir une table adaptée (plateau grillagé qui évite la condensation).
Des coulures blanches sortent des trous de la semelle.	Votre chaudière rejette du tartre car elle n'est pas rincée régulièrement.	Rincez la chaudière. (voir § "Rincez la chaudière")
Des coulures brunes sortent des trous de la semelle et tachent le linge.	Vous utilisez des produits chimiques détartrants ou des additifs dans l'eau de repassage.	N'ajoutez jamais aucun produit dans le réservoir (voir § "quelle eau utiliser"). Contactez un Centre Service Agréé.
La semelle est sale ou brune et peut tacher le linge.	Vous utilisez une température trop importante.	Reportez-vous à nos conseils sur le réglage des températures.
	Votre linge n'a pas été rincé suffisamment ou vous avez repassé un nouveau vêtement avant de le laver.	Assurez vous que le linge est suffisamment rincé pour supprimer les éventuels dépôts de savon ou produits chimiques sur les nouveaux vêtements.
	Vous utilisez de l'amidon.	Pulvérisez toujours l'amidon sur l'envers de la face à repasser.
Il y a peu ou pas de vapeur.	Le réservoir est vide (voyant rouge allumé).	Remplissez le réservoir.
	La température de la semelle est réglée au maximum.	Le générateur fonctionne normalement mais la vapeur, très chaude, est sèche, donc moins visible.
De la vapeur sort autour du bouchon.	Le bouchon est mal serré.	Resserrez le bouchon.
	Le joint du bouchon est endommagé.	Contactez un Centre Service Agréé.
	L'appareil est défectueux.	N'utilisez plus le générateur et contactez un Centre Service Agréé.
Le voyant rouge "réservoir d'eau vide" est allumé.	Vous n'avez pas appuyé sur la touche "Restart" de redémarrage.	Appuyez sur la touche « Restart » de redémarrage située sur le tableau de bord.
De la vapeur ou de l'eau sortent au-dessous de l'appareil.	L'appareil est défectueux.	N'utilisez plus le générateur et contactez un Centre Service Agréé.
En cours de repassage, votre générateur émet un bruit de pompe important.	Ce bruit est normal, votre réservoir d'eau est vide.	remplissez à nouveau votre réservoir (cf § "remplissez le réservoir en cours d'utilisation").

S'il n'est pas possible de déterminer la cause d'une panne, adressez-vous à un Centre de Service Après-Vente agréé.

Participons à la protection de l'environnement !

- ① Votre appareil contient de nombreux matériaux valorisables ou recyclables.
- ➔ Confiez celui-ci dans un point de collecte ou à défaut dans un centre service agréé pour que son traitement soit effectué.

8

