

PHILIPS

QP6520, QP6510

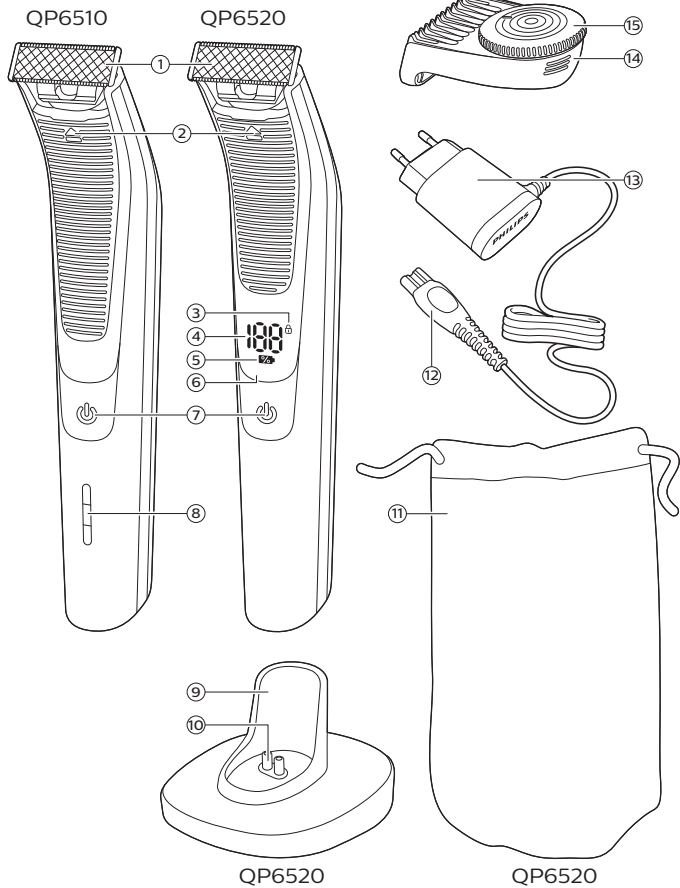





Introduction

Félicitations pour votre achat et bienvenue dans l'univers Philips ! Pour profiter pleinement de l'assistance offerte par Philips, enregistrez votre produit à l'adresse suivante :

www.philips.com/welcome.

Description générale (Fig. 1)

- 1 Lame
- 2 Bouton coulissant de déverrouillage de la lame
- 3 Verrouillage (QP6520 uniquement)
- 4 Pourcentage de l'état de la batterie (QP6520 uniquement)
- 5 Symbole de charge (QP6520 uniquement)
- 6 Afficheur (QP6520 uniquement)
- 7 Bouton marche/arrêt
- 8 Témoin d'état de la batterie (QP6510 uniquement)
- 9 Base de recharge (QP6520 uniquement)
- 10 Petite fiche de la base de recharge (QP6520 uniquement)
- 11 Housse (QP6520 uniquement)
- 12 Petite fiche
- 13 Bloc d'alimentation électrique (adaptateur, type HQ8505)
- 14 Sabot de tonte de précision
- 15 Molette de réglage de la longueur de coupe

Informations de sécurité importantes

Lisez attentivement ces informations importantes avant d'utiliser l'appareil et ses accessoires et conservez-les pour un usage ultérieur. Les accessoires fournis peuvent varier selon les différents produits.

Danger



- Gardez le bloc d'alimentation au sec.

Avertissement

- Pour charger la batterie, veuillez uniquement utiliser le bloc d'alimentation amovible (XXxxxx) fourni avec l'appareil.
- Le bloc d'alimentation contient un transformateur. N'essayez pas de remplacer le bloc d'alimentation par une autre fiche afin d'éviter tout accident.

- Cet appareil peut être utilisé par des enfants âgés de 8 ans ou plus, des personnes dont les capacités physiques, sensorielles ou intellectuelles sont réduites ou des personnes manquant d'expérience et de connaissances, à condition que ces enfants ou personnes soient sous surveillance ou qu'ils aient reçu des instructions quant à l'utilisation sécurisée de l'appareil et qu'ils aient pris connaissance des dangers encourus. Les enfants ne doivent pas jouer avec l'appareil. Le nettoyage et l'entretien ne doivent pas être effectués par des enfants sans surveillance.
- Débranchez toujours l'appareil avant de le nettoyer sous l'eau du robinet.
- Vérifiez toujours l'appareil avant utilisation. Afin d'éviter tout accident, n'utilisez pas l'appareil s'il est endommagé. Remplacez toujours une pièce endommagée par une pièce du même type.
- N'ouvrez pas l'appareil pour remplacer la pile rechargeable.

Attention



- Ne plongez jamais la base de recharge dans l'eau et ne la rincez pas sous le robinet.
- N'utilisez pas le bloc d'alimentation dans ou à proximité de prises murales qui contiennent un assainisseur d'air électrique, afin d'éviter que le bloc d'alimentation ne subisse des dommages irréversibles.
- N'utilisez pas cet appareil à d'autres fins que celles pour lesquelles il a été conçu (voir le mode d'emploi).
- Pour des raisons d'hygiène, l'appareil doit être utilisé par une seule personne.
- N'utilisez jamais d'eau dont la température est supérieure à 60 °C pour rincer l'appareil.

- N'utilisez jamais d'air comprimé, de tampons à récurer, de produits abrasifs ou de détergents agressifs tels que de l'essence ou de l'acétone pour nettoyer l'appareil.

Champs électromagnétiques (CEM)

Cet appareil Philips est conforme à toutes les normes et à tous les règlements applicables relatifs à l'exposition aux champs électromagnétiques.

Informations d'ordre général



- Cet appareil est étanche. Il peut être utilisé dans la baignoire et sous la douche, et peut être nettoyé sous l'eau du robinet. Pour des raisons de sécurité, l'appareil est uniquement prévu pour une utilisation sans fil.
- Le bloc d'alimentation est conçu pour une tension secteur comprise entre 100 V et 240 V.
- Le bloc d'alimentation transforme la tension de 100-240 V en une tension de sécurité de moins de 24 V.

Charge

Remarque : Cet appareil est uniquement prévu pour une utilisation sans fil.

QP6520, QP6510 : La charge dure environ 1 heure. Une fois chargé, l'appareil offre une autonomie d'environ 90 minutes (QP6520) ou 60 minutes (QP6510).

Mettez l'appareil en charge avant de l'utiliser pour la première fois et lorsque le symbole de charge

de la batterie indique que celle-ci est presque déchargée.

Témoin d'état de la batterie QP6520

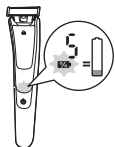

- Lorsque le symbole de charge clignote en orange, la batterie est presque vide. Le niveau de charge de la batterie est indiqué par le pourcentage de l'état de la batterie qui figure sur l'afficheur.

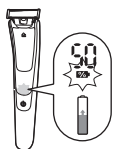

- Le symbole de charge clignote en blanc pour indiquer que l'appareil se charge.
- Charge rapide : après environ 5 minutes de charge, l'appareil est suffisamment chargé pour une utilisation de 5 minutes. Pendant une charge rapide, le symbole clignote rapidement en blanc jusqu'à la fin de la charge.
- La batterie est entièrement chargée lorsque le pourcentage de l'état de la batterie sur l'afficheur atteint 100 % et le symbole de charge s'allume de manière continue.
- Environ 30 minutes après que la batterie est entièrement chargée, ou lorsque vous déconnectez l'appareil du secteur, l'afficheur s'éteint automatiquement.

Témoin d'état de la batterie QP6510

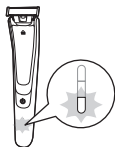

- Lorsque le témoin d'état de la batterie clignote en orange, la batterie est presque vide.

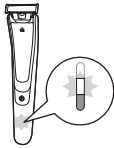

- Pour indiquer que l'appareil est en cours de charge, le voyant inférieur se met tout d'abord à clignoter en blanc, puis reste allumé en blanc. Ensuite, le second voyant clignote, puis reste allumé, et ainsi de suite jusqu'à ce que l'appareil soit complètement chargé.
- Charge rapide : après environ 5 minutes de charge, l'appareil est suffisamment chargé pour une utilisation de 5 minutes. Pendant la charge rapide, les voyants du témoin d'état de la batterie s'allument l'un après l'autre sans interruption puis s'éteignent tous ensemble. Cette procédure se répète jusqu'à la fin de la charge rapide.
- La batterie est entièrement chargée lorsque tous les voyants du témoin d'état de la batterie s'allument de manière continue.
- Environ 30 minutes après que la batterie est entièrement chargée, ou lorsque vous déconnectez l'appareil du secteur, la lumière de l'indicateur d'état de la batterie s'éteint automatiquement.

Charge avec l'adaptateur

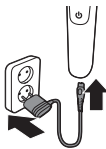

- 1 Insérez la petite fiche dans l'appareil et l'adaptateur secteur dans la prise secteur.
- 2 Une fois la charge terminée, débranchez le bloc d'alimentation de la prise secteur, puis retirez la petite fiche de l'appareil.

Charge à l'aide de la base de recharge (QP6520 uniquement)

- 1 Insérez la petite fiche dans la base de charge et branchez l'adaptateur sur la prise secteur.

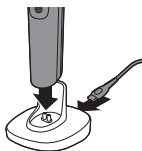

- 2 Placez l'appareil sur le socle de charge.
- 3 Une fois la charge terminée, débranchez l'adaptateur de la prise murale, puis retirez la petite prise du socle de charge.

Utilisation de l'appareil

Vous pouvez utiliser l'appareil pour tondre, égaliser ou raser les poils du visage (barbe, moustache et pattes). Rasez pour un résultat optimal, tondez pour obtenir une certaine longueur et égalisez pour créer des bords parfaits et des lignes nettes. Cet appareil n'a pas été conçu pour raser, égaliser ou tondre les poils des parties inférieures du corps ou pour tondre les cheveux. Prenez votre temps lorsque vous utilisez la tondeuse pour la première fois. Vous devez vous familiariser avec l'appareil.

Remarque : Cet appareil est uniquement prévu pour une utilisation sans fil.



Mise en marche et arrêt de l'appareil

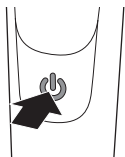

- 1 Pour allumer l'appareil, appuyez une fois sur le bouton marche/arrêt.
- 2 Pour éteindre l'appareil, appuyez sur le bouton marche/arrêt.

Se raser

Avant d'utiliser l'appareil, vérifiez toujours que la lame n'est pas endommagée ou usée. Si la lame est endommagée ou usée, évitez d'utiliser l'appareil, car il peut causer une blessure. Avant d'utiliser l'appareil, veillez à remplacer toute lame endommagée (voir le chapitre « Remplacement »).

Conseils et astuces de rasage

- Assurez-vous que la lame est totalement en contact avec la peau en la posant à plat sur la peau.
- Pour un résultat optimal, placez l'appareil dans le sens inverse de la pousse des poils.
- Effectuez de longs mouvements en exerçant une légère pression.
- Vous pouvez utiliser l'appareil sur peau sèche ou humidifiée avec du gel ou de la mousse. Vous pouvez même utiliser l'appareil sous la douche.
- Vous obtiendrez de meilleurs résultats de rasage sur une barbe et un visage propres.

- 1 Allumez l'appareil.
- 2 Placez la lame sur la peau et déplacez l'appareil sur ou dans le sens inverse de la pousse des poils par des mouvements longs tout en exerçant une faible pression.

Remarque : Veillez à maintenir la surface de la lame à plat contre votre peau.

- 3 Éteignez et nettoyez l'appareil après chaque utilisation (voir le chapitre « Nettoyage et maintenance »).

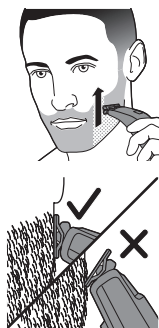

Tailler

Vous pouvez également utiliser les deux tranchants de la lame pour créer des contours et des lignes parfaites. Maintenez l'appareil de manière à ce que la lame soit perpendiculaire à la peau et qu'un de ses tranchants touche la peau. Cela permet de créer plus de détails sur les pattes et dans la zone autour de la bouche et du nez.

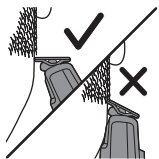
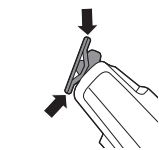

- 1 Pour former des bords nets et des lignes, vous pouvez utiliser l'un des tranchants de la lame.
- 2 Allumez l'appareil.
- 3 Placez le bord de la lame perpendiculairement à la peau.

- Effectuez des mouvements légers en exerçant une légère pression.
- 4 Éteignez et nettoyez l'appareil après chaque utilisation (voir le chapitre « Nettoyage et maintenance »).

Tonte avec le sabot

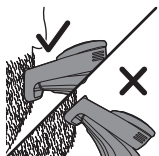

Conseils

- Tondez toujours dans le sens des dents du sabot de la tondeuse de précision, en vous assurant que la partie plate du sabot reste toujours bien en contact avec la peau, pour obtenir une coupe régulière.

- Dans la mesure où les cheveux ne poussent pas tous dans le même sens, vous devez tenir l'appareil dans différentes positions. Veillez néanmoins toujours à déplacer l'appareil vers le haut, dans le sens inverse de la pousse des poils.
- Vous obtiendrez de meilleurs résultats si vous utilisez la tondeuse sur une peau ou des poils secs.

Le sabot de coupe de précision offre différentes hauteurs de coupe. Commencez par sélectionner le réglage maximum pour vous faire la main. Les paramètres sur la roulette correspondent aux longueurs de poils en millimètres.

- 1 Placez la partie avant du sabot sur la lame et poussez la projection à l'arrière du sabot dans l'appareil (clic).



- 2 Faites tourner la roulette de réglage pour sélectionner la hauteur de coupe désirée.

Les paramètres sur la roulette correspondent aux longueurs de poils en millimètres.



- QP6520

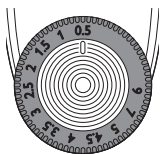

- QP6510
- 3 Allumez l'appareil.



- 4 Posez le sabot sur la peau et déplacez lentement l'appareil vers le haut, dans le sens inverse de la pousse des poils.
- 5 Éteignez et nettoyez l'appareil après chaque utilisation (voir le chapitre « Nettoyage et maintenance »).

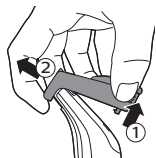

- 6 Pour retirer le sabot, retirez sa partie arrière de l'appareil puis faites-le glisser hors de la lame.

Nettoyage et entretien

Nettoyez l'appareil après chaque utilisation.

Attention : N'utilisez jamais d'air comprimé, de tampons à récurer, de produits abrasifs ou de détergents agressifs tels que de l'essence ou de l'acétone pour nettoyer l'appareil.

Attention : Ne tapotez pas l'appareil contre une surface pour en retirer l'eau, car il risque d'être endommagé. Remplacez la lame si elle est endommagée.

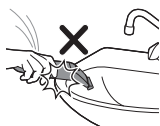

Nettoyage de l'appareil

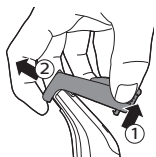

- 1 Retirez le sabot de la lame. Éteignez toujours l'appareil avant de placer ou retirer le sabot.



- 2 Si beaucoup de poils se sont accumulés sur le sabot, retirez-les d'abord en soufflant dessus.



- 3 Si beaucoup de poils se sont accumulés sur l'appareil, retirez-les d'abord en soufflant dessus.



- 4 Allumez ensuite l'appareil et rincez la lame avec de l'eau tiède.

Attention : Ne séchez pas la lame avec une serviette ou un mouchoir afin d'éviter de l'endommager.



- 5 Rincez ensuite le sabot à l'eau tiède.
- 6 Laissez sécher l'appareil et le sabot.

Remarque : La lame est fragile. Manipulez-la soigneusement. Remplacez la lame si elle est endommagée.

Rangement

Remarque : Nous vous conseillons de laisser l'appareil et ses accessoires sécher avant de les mettre de côté pour la prochaine utilisation.

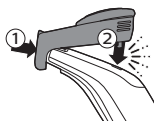

- 1 Veillez à toujours fixer le sabot de coupe de précision sur la lame, afin de protéger celle-ci contre tout risque d'endommagement pendant vos déplacements ou son rangement.

Verrouillage (QP6520 uniquement)

Vous pouvez verrouiller l'appareil si vous partez en voyage. Le verrouillage empêche l'appareil de se mettre en marche accidentellement.

Activation du verrouillage

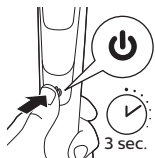

- 1 Maintenez enfoncé le bouton marche/arrêt pendant 3 secondes.

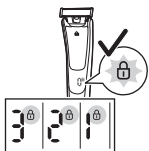

- Lorsque vous activez le verrouillage, le symbole de verrouillage s'allume et l'afficheur numérique indique le décompte.
- Une fois que le verrouillage est activé, le symbole de verrouillage clignote.

Désactivation du verrouillage

- 1 Maintenez enfoncé le bouton marche/arrêt pendant 3 secondes.

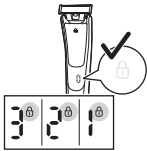

- Lorsque vous désactivez le verrouillage, l'afficheur commence le décompte. Ensuite, le symbole du système de verrouillage clignote puis s'éteint.
- L'appareil est à présent prêt à l'emploi.

Remplacement

Indicateur d'utilisation

Pour une coupe et une glisse optimales, nous vous conseillons de remplacer la lame tous les 4 mois ou lorsqu'elle ne fournit plus les résultats de rasage ou de taille escomptés ou lorsque l'indicateur d'utilisation s'affiche.

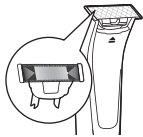

La lame est équipée d'un indicateur d'utilisation qui devient progressivement vert. Lorsque la barre verte est très visible, il est recommandé de remplacer la lame. Remplacez-la toujours par une lame Philips d'origine.

La durée de vie exacte de la lame sera plus ou moins longue selon vos habitudes d'utilisation. Comme pour une lame manuelle, la lame s'émousse avec le temps, résultant en une traction accrue sur les poils et des performances de coupe réduites.

Remplacement de la lame



- 1 Poussez délicatement le bouton de déverrouillage de la lame vers le haut et maintenez la lame des deux côtés pour la retirer. Cela empêche la lame de se détacher brutalement de la poignée.

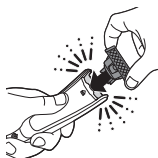

- 2 Saisissez la nouvelle lame par les côtés et fixez-la sur la poignée (vous devez entendre un clic).

Remarque : Lorsque vous entendez un clic, la nouvelle lame est placée correctement et prête à l'emploi.

Commande d'accessoires

Pour acheter des accessoires ou des pièces de rechange, consultez le site Web **www.shop.philips.com/service** ou rendez-vous chez votre revendeur Philips. Vous pouvez également communiquer avec le Service Consommateurs Philips de votre pays (consultez le dépliant de garantie internationale pour obtenir les coordonnées).

Les pièces suivantes sont disponibles :

- Lame QP210 1 boîte
- Lame QP220 2 boîtes

Recyclage



- Ce symbole signifie que ce produit ne doit pas être jeté avec les déchets ménagers (2012/19/EU).



- Ce symbole signifie que ce produit contient une batterie rechargeable intégrée, qui ne doit pas être jetée avec les déchets ménagers (2006/66/CE). Nous vous recommandons vivement de déposer votre produit dans un point de collecte agréé ou un centre de service après-vente Philips pour faire retirer la batterie rechargeable par des professionnels.

- Respectez les réglementations de votre pays concernant la collecte séparée des appareils électriques et électroniques et des piles rechargeables. La mise au rebut appropriée des piles permet de protéger l'environnement et la santé.

Retrait de la pile rechargeable

Attention : Ne retirez la pile rechargeable que lorsque vous mettez l'appareil au rebut. Veillez à ce que la pile soit totalement déchargée avant de la retirer.

Remarque : Nous vous conseillons vivement de faire retirer la batterie rechargeable par un professionnel.

- 1 Débranchez l'appareil de la prise secteur et laissez-le fonctionner jusqu'à l'arrêt complet du moteur.
- 2 Retirez la lame de l'appareil.
- 3 Insérez un tournevis sous le panneau arrière et enlevez le panneau.
- 4 Libérez les fermoirs sur les deux côtés à l'aide du tournevis.

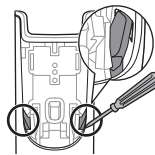
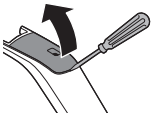

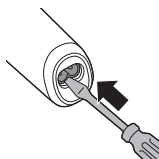

- 5 Faites sortir la partie interne en poussant le tournevis en bas du manche.
- Vous voyez à présent un circuit imprimé.

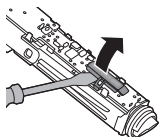

- 6 QP6510: retirez le cache du circuit imprimé avec le tournevis.

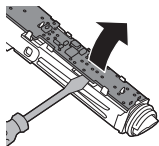

- 7 Retirez le cache du circuit imprimé de la partie interne avec le tournevis.

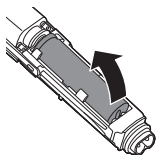

- 8 Sortez la batterie du boîtier interne à l'aide du tournevis. La batterie est attachée avec un ruban double face.

Avertissement : Soyez prudent car les languettes de la batterie sont coupantes.

Garantie et assistance

Si vous avez besoin d'une assistance ou d'informations supplémentaires, consultez le site Web www.philips.com/support ou lisez le dépliant sur la garantie internationale.

Restrictions de garantie

Étant susceptible de s'user, la lame n'est pas couverte par la garantie internationale.

Dépannage

Cette rubrique récapitule les problèmes les plus courants que vous pouvez rencontrer avec l'appareil. Si vous ne parvenez pas à résoudre un problème à l'aide des renseignements ci-dessous, rendez-vous sur le site www.philips.com/support et consultez la liste des questions fréquemment posées ou contactez le Service Consommateurs Philips de votre pays.

Problème	Cause possible	Solution
Je ne peux pas allumer l'appareil lorsqu'il est raccordé au secteur.	Vous ne pouvez pas utiliser l'appareil lorsqu'il est en charge. Vous pouvez uniquement utiliser l'appareil sans fil.	Débranchez l'appareil de la prise secteur avant de l'utiliser.
L'appareil ne fonctionne plus.	La pile rechargeable est vide.	Rechargez l'appareil (voir le chapitre « Charge »). Pendant la charge, le voyant de charge de la batterie clignote en blanc. Si le témoin de charge de la batterie ne clignote pas, vérifiez qu'il ne s'est pas produit de panne de courant ou que la prise secteur est alimentée. S'il ne s'agit pas d'une panne de courant et que la prise secteur est alimentée mais que le témoin de charge de la batterie ne clignote pas, amenez l'appareil chez votre revendeur ou dans un Centre Service Agréé Philips.

Problème	Cause possible	Solution
	La lame est bloquée par la saleté.	Allumez l'appareil et rincez la lame sous le robinet avec de l'eau chaude.
		Maintenez la lame dans une tasse avec de l'eau chaude (pas plus de 60 °C) pendant environ 30 secondes.
	Le verrouillage est activé.	Appuyez sur le bouton marche/arrêt pendant 3 secondes pour désactiver le verrouillage. Lorsque vous désactivez le verrouillage, l'afficheur commence le décompte. Ensuite, le symbole du verrouillage s'éclaire et s'éteint. L'appareil est à présent prêt pour une nouvelle utilisation.
L'appareil ne coupe plus les poils.	La lame est placée de manière incorrecte sur la poignée.	Appuyez la lame sur l'appareil jusqu'à entendre un clic.
	La lame est endommagée ou usée.	Remplacez la lame par une nouvelle lame. Voir le chapitre « Remplacement ».
L'appareil émet un bruit inhabituel.	La lame est endommagée ou usée.	Remplacez la lame par une nouvelle lame. Voir le chapitre « Remplacement ».
	La lame est placée de manière incorrecte sur la poignée.	Retirez la lame et fixez-la à nouveau. Appuyez-la sur l'appareil jusqu'à entendre un clic.

Problème	Cause possible	Solution
	La lame est bloquée par la saleté.	Retirez la lame et nettoyez-la en profondeur.
L'appareil ne fonctionne plus de manière optimale.	La lame est bloquée par la saleté.	Retirez la lame et nettoyez-la en profondeur.
	La lame est sujette à l'usure, aussi ses performances diminuent-elles avec le temps.	Remplacez la lame par une nouvelle lame. Voir le chapitre « Remplacement ».
	La lame est une partie délicate de l'appareil et peut être aisément endommagée. Si la lame est endommagée, il se peut qu'elle ne fonctionne plus de manière optimale.	Remplacez la lame par une nouvelle lame. Voir le chapitre « Remplacement ».