

PROline

ASPIRATEUR

INSTRUCTIONS D'UTILISATION

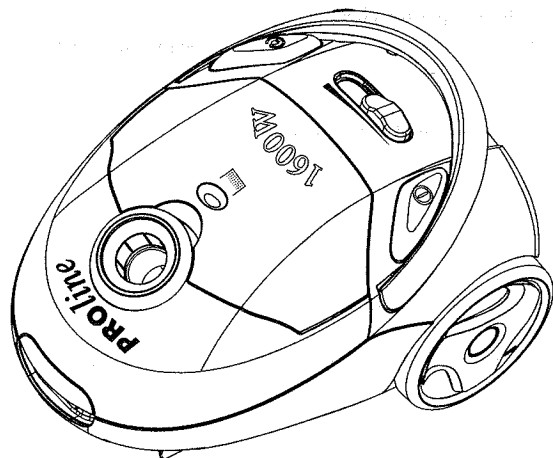

Modèle No: VC600

Ce produit doit être assemblé et mis en service selon ces instructions et doit être utilisé uniquement pour le nettoyage domestique, pour enlever les saletés et poussières sèches des tapis, moquettes et sols.

L'ensemble des accessoires peut être utilisé pour enlever la saleté et la poussière des meubles et des tissus.

CONSIGNES DE SECURITE IMPORTANTES

1. Cet aspirateur ne doit être utilisé que pour les fonctions auxquelles il est destiné comme décrites dans ces instructions. Assurez-vous qu'elles soient entièrement comprises avant de faire fonctionner cet aspirateur.
2. Utilisez seulement les accessoires recommandés ou fournis par le fabricant.
3. Lors du nettoyage des escaliers, **NE** placez **PAS** l'aspirateur au-dessus de vous.
4. Certains tapis peuvent causer une petite accumulation d'électricité statique. Toute décharge statique n'est pas dangereuse pour la santé.
5. N'utilisez pas l'aspirateur si le compartiment à poussières et/ou les filtres d'entrée/de sortie sont endommagés ou non fixés.
6. Les produits aérosols peuvent être inflammables. Ne vaporisez pas près de l'aspirateur.
7. N'aspirez pas d'objets durs ou coupants, du ciment, des cailloux, de la farine, des allumettes, des cendres chaudes, des mégots de cigarettes ou tout autre élément similaire.
8. N'aspirez pas de liquides inflammables comme les fluides de nettoyage, des essences etc. ou leurs vapeurs.
9. Ne déconnectez pas la prise d'alimentation en tirant sur le câble.
10. Ne continuez pas à utiliser l'aspirateur s'il semble ne pas fonctionner normalement ou si le câble d'alimentation est endommagé, mais ramenez-le au magasin où vous l'avez acheté.
11. Après l'avoir utilisé, éteignez l'aspirateur et débranchez la prise d'alimentation de la source électrique.
12. N'immergez pas l'aspirateur dans de l'eau ou dans d'autres liquides.
13. Permettez aux enfants de faire fonctionner l'aspirateur que sous la surveillance d'un adulte.
14. Afin d'assurer le fonctionnement efficace et en sans danger de cet appareil, nous conseillons que tout examen ou toute réparation soit effectué(e) par un technicien qualifié.

A FAIRE ET A NE PAS FAIRE

DECONNECTEZ l'aspirateur de la source d'alimentation lorsqu'il n'est pas utilisé et avant de remplacer les filtres ou de le nettoyer.

UTILISEZ uniquement l'aspirateur pour un nettoyage domestique normal.

VIDEZ le compartiment à poussières dès qu'il est plein.

TIREZ le câble d'alimentation jusqu'à la marque jaune indiquant la longueur maximum située sur le câble de l'aspirateur avant de le brancher à la source électrique.

N'utilisez **PAS** l'aspirateur sans que le compartiment à poussières et les filtres soient mis en place.

N'aspirez **PAS** les cendres chaudes, les objets coupants ou les liquides.

NE rangez **PAS** l'aspirateur près d'appareils chauffants comme les bouilloires, les radiateurs etc.

NE bouchez **AUCUNE** ouverture de ventilation car cela réduirait le flux d'air et pourrait causer une surchauffe qui endommagerait l'appareil.

NE touchez **PAS** la prise d'alimentation ou l'aspirateur avec des mains mouillées.

N'utilisez **PAS** l'aspirateur à l'extérieur de la maison ou dans des lieux humides.
NE déplacez **PAS** l'aspirateur en tirant sur le câble d'alimentation ou sur le tube d'aspiration.
 Utilisez toujours la poignée de transport.
NE laissez **PAS** les enfants jouer avec l'aspirateur.
 N'utilisez **PAS** l'aspirateur si le câble ou la prise d'alimentation est endommagé(e).
 N'utilisez **PAS** l'aspirateur pour aspirer les déchets du jardin, comme des feuilles ou des copeaux de bois etc.

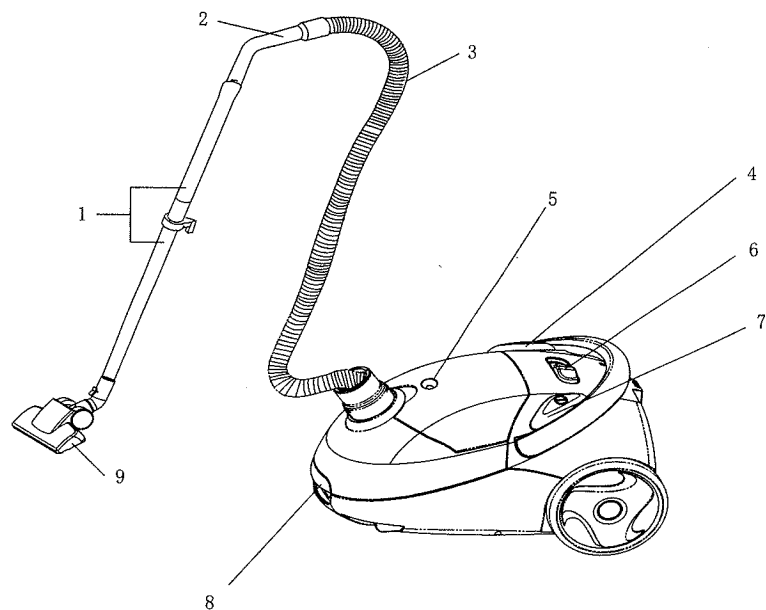

- 1.Extension tube = Tube d'extension
- 2.Joint pipe = Tuyau de jointure
- 3.Hose = Tube flexible
- 4.Cable rewind button = Bouton d'enroulement du câble
- 5.Bag full indicator = Indicateur de sac plein
6. Power regulator button = Bouton de régulateur de puissance
7. On / Off button = Interrupteur de mise en marche/arrêt
8. Lock block for front cover = Fermeture de blocage pour le couvercle avant
9. Floor brush = Brosse pour les sols

MESURES DE PRECAUTIONS

Si la brosse pour les sols, le tube d'extension, ou le tube flexible deviennent bloqués, vous devez éteindre immédiatement l'aspirateur. Enlevez l'obstruction avant de tenter de démarrer de nouveau l'aspirateur.

1. Ne faites pas fonctionner l'aspirateur trop près des radiateurs.
N'aspirez pas de cendres chaudes, d'objets coupants ou de liquides.

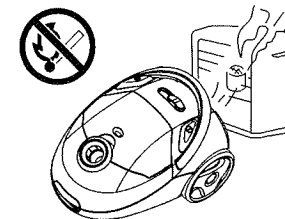

2. Avant d'insérer la prise à la source électrique murale, assurez-vous que vos mains soient sèches.

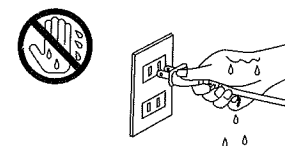

3. Avant de commencer à utiliser l'aspirateur, veuillez enlever tous les gros objets ou coupants du sol afin d'empêcher que le filtre à papier ne soit endommagé.

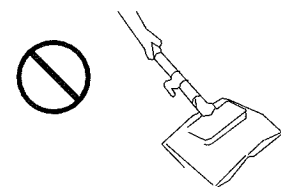

4. Lorsque vous désirez débrancher la prise de la source électrique murale, veuillez tirer sur la prise elle-même et non sur le câble d'alimentation.

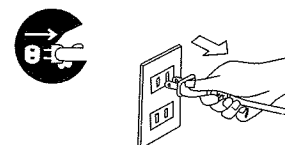

Cet aspirateur est équipé d'une prise et d'un câble, qui s'enroule automatiquement.

Si le câble d'alimentation doit être remplacé pour une raison ou une autre, le remplacement devra être effectué par le fabricant, par son agent ou par une autre personne qualifiée.

ASSEMBLAGE DE L'ASPIRATEUR

Débranchez toujours la prise de la source électrique murale avant de fixer ou d'enlever les accessoires !

1. Fixer ou enlever le tube flexible

Insérez le tube flexible dans le conduit d'entrée d'air situé sur le haut de l'appareil. Appuyez jusqu'à ce qu'il s'enclenche et se fixe en position.

Enlever le tube flexible
Débranchez la prise de la source électrique murale. Enlevez le tube flexible en appuyant sur les deux boutons de déverrouillage situés sur l'extrémité du tube et tirez-le vers l'extérieur pour détacher le tube.

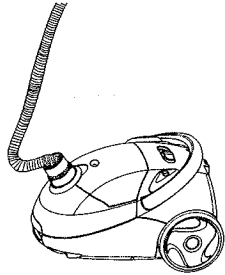

2. Fixer les tubes d'extension et les accessoires

a. Fixer le tube d'extension à la poignée.
Insérez le tube en le tournant légèrement jusqu'à ce que le tube s'enclenche.

La poignée sur le tube flexible est équipée d'un bouton de réglage d'aspiration avec lequel la puissance d'aspiration peut être réduite, par exemple lorsque vous nettoyez des tapis qui sont soulevés du sol par une puissance d'aspiration trop forte. Pour plus de puissance, ouvrez ce bouton de contrôle et pour moins de puissance, fermez-le.

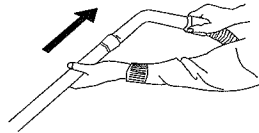

b. Fixer la brosse au tube d'extension.

Insérez la tête de brosse dans le tube jusqu'à ce que la tête s'enclenche en position.

Extension tube = Tube d'extension
Floor brush = Brosse pour les sols

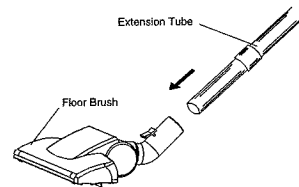

c.. Cet accessoire est idéal pour le nettoyage quotidien des tapis, des moquettes et des sols durs.

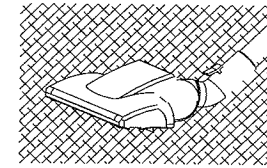

Pour nettoyer les tapis et moquettes, l'interrupteur situé sur la tête de brosse doit être mis en position haute.

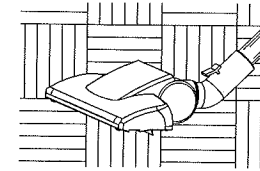

Pour nettoyer les sols durs, l'interrupteur situé sur la tête de brosse doit être mis en position basse.

3. Utilisation des accessoires de nettoyage

Le suceur plat et la brosse à poussières sont rangés dans le compartiment à accessoires.

1. Le suceur plat:

Pour les radiateurs, les fentes, les coins, les plinthes et entre les coussins.

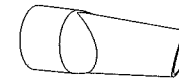

2. La brosse à poussières est utilisée pour les meubles, les stores, les étagères et les abat-jour de lampes.

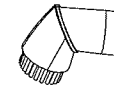

3. La petite brosse est utilisée pour nettoyer le canapé.

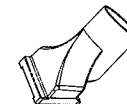

Indicateur de sac plein

Lorsque l'indicateur de sac plein s'allume d'une lumière rouge, cela indique que le sac à poussières doit être remplacé avec un sac neuf pour continuer à effectuer la meilleure performance de nettoyage.

Lorsque le sac devient plein, vous pourrez aussi remarquer une diminution de puissance d'aspiration, c'est pourquoi il est conseillé de remplacer le sac aussitôt que l'indicateur devient rouge.

Note: S'il y a une obstruction dans le tube d'aspiration, l'indicateur rouge pourra apparaître de manière temporaire mais disparaîtra lorsque l'obstruction sera enlevée.

INSTRUCTIONS D'UTILISATION

Avant d'utiliser l'appareil, déroulez une longueur suffisante de câble et insérez la prise à la source électrique murale. Une marque jaune sur le câble d'alimentation indique la longueur de câble idéale à utiliser. N'étendez pas le câble au delà de la marque rouge.

1. Appuyez sur le bouton MARCHE/ARRET pour mettre l'aspirateur en marche.

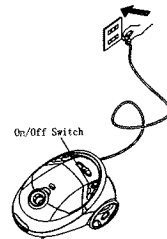

ON/OFF Button = Bouton MARCHE/ARRET

2. Pour enrouler le câble d'alimentation, appuyez sur le bouton d'enroulement avec une main et guidez le câble avec l'autre main en vous assurant qu'il ne s'enroule pas trop rapidement, ce qui pourrait causer des dommages.

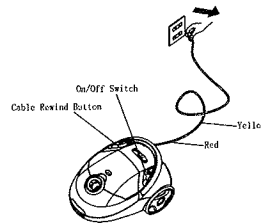

On/off switch = Interrupteur marche/arrêt
Cable rewind button = Bouton d'enroulement du câble
Yellow = Jaune
Red = Rouge

Le bouton de régulation de puissance contrôle la force d'aspiration de l'aspirateur.

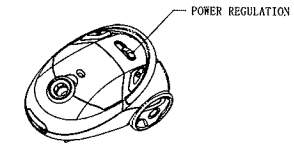

POWER REGULATION = REGULATION DE PUISSANCE

ENTRETIEN

1. Changer le sac à poussières

- Faites toujours fonctionner l'aspirateur avec le sac à poussières installé en position.
- Si vous oubliez d'attacher le sac à poussières ou que vous l'attachez d'une façon incorrecte, le couvercle du compartiment à poussières pourra ne pas se fermer complètement.

1. Après avoir enlevé le tube flexible, ouvrez le couvercle avant en soulevant le bouton de déverrouillage situé à l'avant de l'aspirateur.

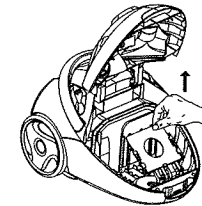

2. Faites sortir le sac à poussières en le glissant hors des rainures.

3. Remplacez un nouveau sac en papier en le faisant glisser dans les rainures en suivant la direction de la flèche orientée vers le bas. Changez le sac lorsqu'il est plein et remplacez-le par un sac neuf.

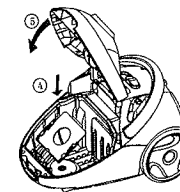

4. Fermez le couvercle en appuyant sur le dessus du couvercle jusqu'à ce qu'il s'enclenche en position.

2. Nettoyer le filtre

- Le filtre doit être nettoyé au moins deux fois par an ou lorsqu'il devient visiblement solide.
- Faites toujours fonctionner l'aspirateur avec le filtre installé.
- Autrement, cela pourra causer une réduction d'aspiration ou des dommages sur le moteur.
- Déconnectez la prise de la source électrique avant de nettoyer le filtre.
- N'utilisez pas de machine à laver pour nettoyer le filtre.
- N'utilisez pas de sèche-cheveux pour sécher le filtre.

IMPORTANT

Afin que votre aspirateur continue à fonctionner correctement et qu'il vous donne les meilleurs résultats en matière de nettoyage, nous vous recommandons fortement d'utiliser uniquement les sacs à poussières originaux de Proline. Les sacs de rechange peuvent être achetés dans toute quincaillerie.

Moteur et filtres à air

Pour empêcher la poussière de s'introduire dans le moteur et pour filtrer l'air sortant, l'aspirateur est équipé de deux filtres, l'un situé dans le compartiment du sac à poussières et l'autre situé à l'arrière de l'aspirateur. Les deux filtres doivent être nettoyés ou remplacés à chaque fois que cinq sacs à poussières ont été remplacés.

Points à vérifier si votre aspirateur ne fonctionne pas correctement :

Si l'aspirateur ne fonctionne pas, vérifiez que :

La prise est branchée et que l'aspirateur est mis en marche.
Le fusible de la prise n'a pas sauté.
Le fusible de l'électricité électrique n'est pas endommagé.

Si l'aspirateur produit une puissance insuffisante, vérifiez que :

Le contrôle de puissance d'aspiration n'est pas ouvert.
Le sac à poussières n'est pas plein.
Il n'y a pas de blocage dans le tube flexible d'aspiration ou dans les accessoires.
Les filtres à air et du moteur ont été remplacés et ne sont pas bloqués.

Si l'indicateur de sac plein reste allumé, vérifiez :

Le sac à poussières a été remplacé.
Il n'y a pas de blocage dans le tube flexible d'aspiration, dans le tube d'extension ou dans les accessoires.

Service après-vente

Si un problème se produit avec votre appareil, ramenez-le au magasin où vous l'avez acheté.

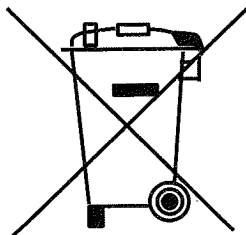

Les produits électriques et électroniques usagés ne doivent pas être jetés avec les ordures ménagères. Renseignez-vous auprès du revendeur où vous avez acheté ce produit pour obtenir la marche à suivre en matière de recyclage.