



- FR
- EN
- DE
- PT
- IT
- ES
- NL
- PL

1800144706-03

INTENSE PURE AIR CONNECT

PU408x / PU608x

www.rowenta.com / www.tefal.com

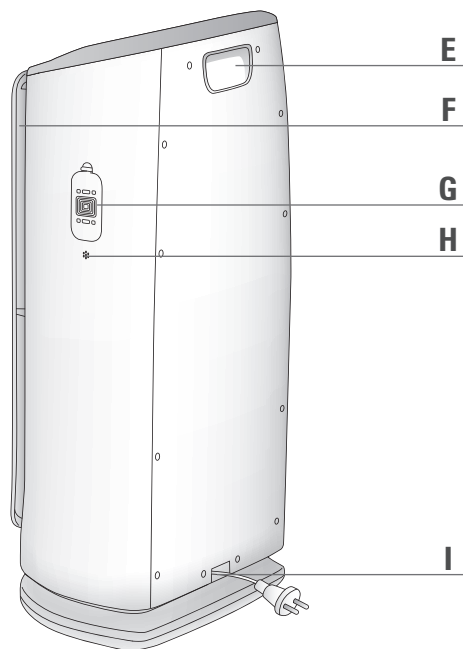
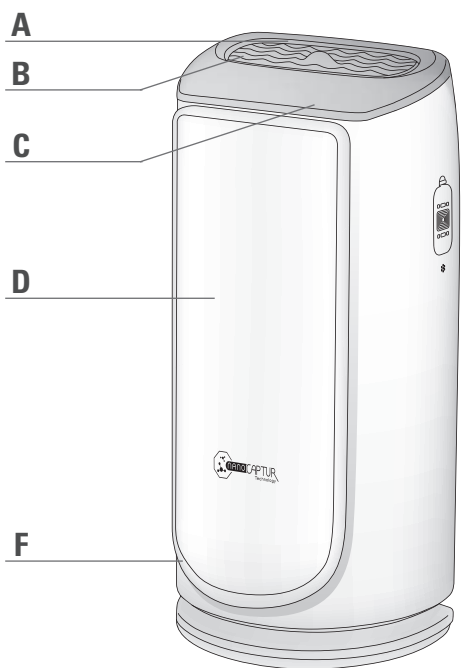

DISASSEMBLING/REASSEMBLING FILTERS

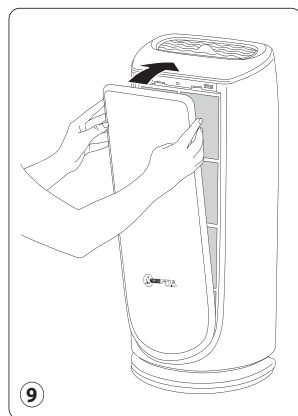
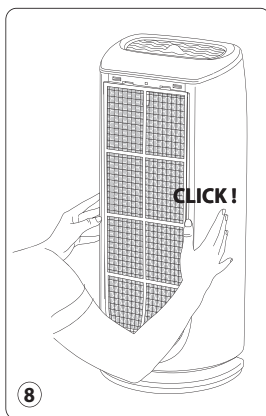
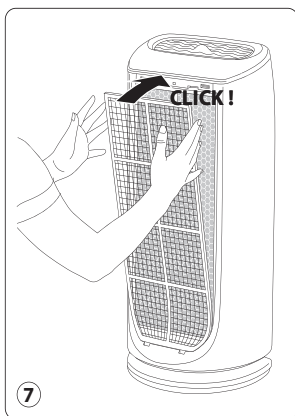
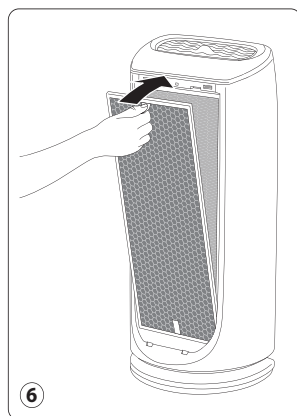
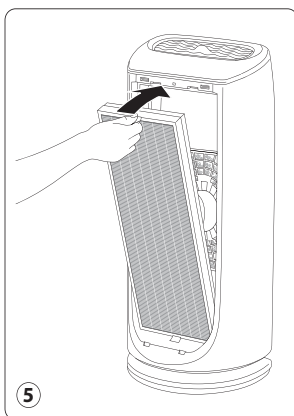
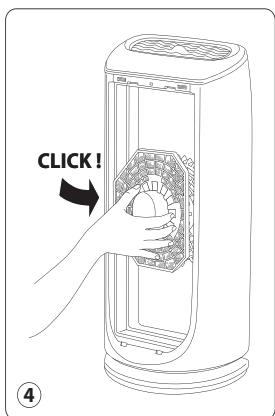
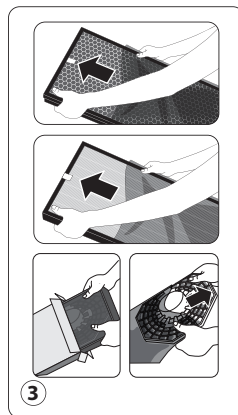
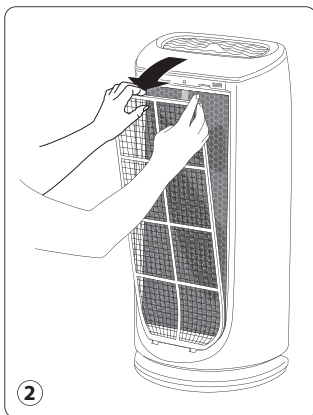
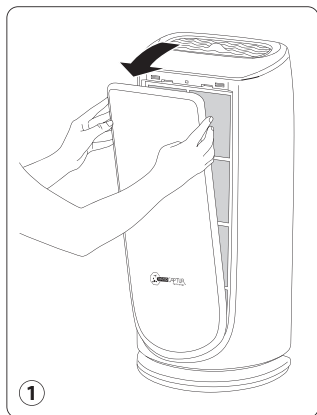

Montage/Démontage des Filtres — Einsetzen/Wechseln der Filter — Desmontar/Voltar a montar os filtros — Rimozione/installazione dei filtri — Instalación/Desmontaje de los filtros — Demoning/Monring van de filters — DemontażMontaż filtrów

DESCRIPTION

Description du produit	Indicateurs du panneau de contrôle	Boutons de contrôle
A Indicateur de la qualité de l'air	1 Panneau de contrôle verrouillé	6 Luminosité
B Grille de sortie d'air réglable	2 Indicateur de changement de filtre	7 Verrouillage du panneau de contrôle
C Panneau de contrôle	3 Minuterie/Démarrage différé	8 Réinitialisation du filtre
D Couvercle avant	4 Affichage des modes Jour automatique/Nuit automatique/Maximal/Silencieux	9 Marche/Arrêt
E Poignée	5 Indicateur de la connexion Wi-Fi	10 Réglage de la Minuterie/Démarrage différé
F Entrées d'air		11 Sélection des Modes automatiques/Vitesse de filtration
G Capteur de particules		12 Bouton de connexion Wi-Fi (à maintenir pendant 3 secondes)
H Capteur de gaz		
I Sortie du cordon d'alimentation		

Lisez attentivement le mode d'emploi ainsi que les consignes de sécurité avant toute utilisation et conservez ce mode d'emploi.

CONSEILS DE SECURITE

Il est essentiel de lire attentivement cette notice et d'observer les recommandations suivantes:

- Pour votre sécurité, cet appareil est conforme aux normes et réglementations applicables (Directives Basse Tension, Compatibilité Electromagnétique, Environnement...).
- Cet appareil n'est pas prévu pour être utilisé par des personnes (y compris les enfants) dont les capacités physiques, sensorielles ou mentales sont réduites, ou des personnes dénuées d'expérience ou de connaissance, sauf si elles ont pu bénéficier, par l'intermédiaire d'une personne responsable de leur sécurité, d'une surveillance ou d'instructions préalables concernant l'utilisation de l'appareil.
- Il convient de surveiller les enfants pour s'assurer qu'ils ne jouent pas avec l'appareil.
- Cet appareil peut être utilisé par des enfants âgés de 8 ans et plus, et les personnes manquant d'expérience et de connaissances ou dont les capacités physiques, sensorielles ou mentales sont réduites, si elles ont été formées et encadrées quant à l'utilisation de l'appareil d'une manière sûre et connaissent les risques encourus. Les enfants ne doivent pas jouer avec l'appareil.
- Si le câble d'alimentation est endommagé, il doit être remplacé par le fabricant, son service après vente ou une personne de qualification similaire afin d'éviter tout danger.
- Le nettoyage et l'entretien par l'utilisateur ne doivent pas être fait par des enfants sans surveillance.
- Pour les opérations de maintenance se reporter au paragraphe « Entretien ».

• Tenir l'appareil et son cordon hors de la portée des enfants de moins de 8 ans.

- Cet appareil est destiné à un usage domestique uniquement. Il ne peut donc pas être utilisé pour une application industrielle.
- La garantie sera annulée en cas d'éventuels dommages résultant d'une mauvaise utilisation.
- Ne faites pas fonctionner votre appareil dans un local très empoussiéré et/ou humide ou un local présentant des risques d'incendie.
- Avant chaque utilisation, vérifiez le bon état général de l'appareil, de la prise et du cordon.
- N'introduisez jamais d'objet à l'intérieur de l'appareil (ex : aiguilles...)
- Ne pas tirer le câble d'alimentation ou l'appareil, même pour débrancher la prise de courant du socle mural.
- Dérouler complètement le cordon avant chaque utilisation.

FR

TRES IMPORTANT

- Ne pas couvrir les entrées d'air ainsi que la grille de sortie d'air.
- Ne pas toucher l'appareil avec les mains humides.
- Ne jamais laisser de liquide s'introduire dans l'appareil.
- Ne jamais utiliser l'appareil dans un local humide.
- Ne jamais utiliser l'appareil près d'une source de chaleur.
- Ne jamais poser d'objet sur l'appareil ni laisser d'objet s'introduire dans l'appareil.
- Ne pas utiliser l'appareil à proximité d'objets et de produits inflammables (rideaux, aérosols, solvants, etc....)
- Ne jamais utiliser l'appareil incliné ou couché. Placer le sur une surface plane et stable.
- En cas d'absence prolongée : Arrêter l'appareil avec le bouton (9) et débrancher.
- Arrêter et débrancher votre appareil avant de le déplacer.
- Débrancher le purificateur d'air pendant le montage et le nettoyage.

PRINCIPE DE FONCTIONNEMENT

Le nouveau purificateur d'air Intense Pure Air de Rowenta/Tefal vous permettra de respirer jusqu'à 100% d'air pur dans votre maison et ainsi de protéger votre santé grâce aux quatre niveaux de filtration décrits ci-dessous. Chaque niveau est essentiel et retient des polluants caractéristiques:

NIVEAU 3 :

FILTRE ALLERGY+

- Particules fines (PM2,5)
- Pollens
- Acariens
- Allergènes animaux
- Moisissures
- Bactéries / Virus

NIVEAU 4 :

FILTRE NANOCAPTUR

- Formaldehyde

NIVEAU 1 :

PRE-FILTRE

- Poussières
- Cheveux
- Poils

NIVEAU 2 :

FILTRE CHARBON ACTIF

- Composés organiques volatils (COVs)
- Odeurs / Gaz

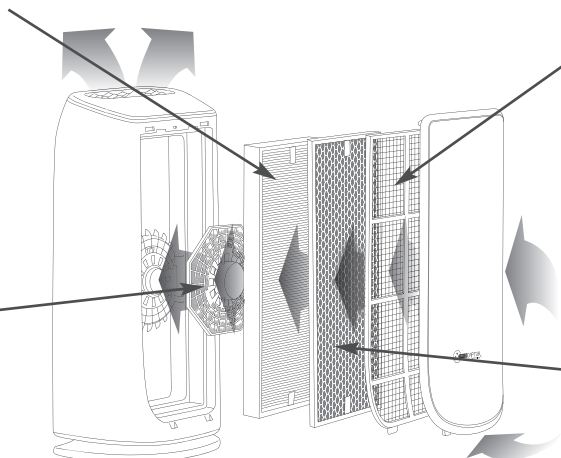



« LES BONS GESTES POUR UN AIR INTERIEUR PLUS PUR »

En complément de votre purificateur Intense Pure Air, voici quelques conseils pour vous aider à améliorer la qualité de votre air intérieur :

- Aérez les pièces au moins 10mn chaque jour, hiver comme été
- Entretenez votre système d'aération
- Limitez l'utilisation de produits ménagers
- Ne fumez pas à l'intérieur
- Évitez les parfums d'intérieur, bâtons d'encens, bougies parfumées...
- Aérez pendant toute la durée de vos travaux et plusieurs semaines après
- Évitez les plantes vertes allergisantes ou nécessitant un arrosage important

LIEU D'INSTALLATION

Placez le purificateur dans la pièce nécessitant le traitement, sur une surface plane et stable. Afin que l'air puisse circuler librement, veillez à ne pas placer l'appareil derrière des rideaux, sous une fenêtre, un meuble ou une étagère, ou proche de tout autre obstacle, et laissez un minimum de 50 cm d'espace libre de chaque côté du purificateur.

AVANT LA PREMIERE UTILISATION

Assurez vous que les emballages plastiques protégeant les filtres soient retirés avant toute utilisation.

Assurez-vous également que :

- La tension de votre installation corresponde bien à celle marquée sur l'appareil.
- Votre appareil peut fonctionner avec une prise de courant sans contact de terre. C'est un appareil de classe II (double isolation électrique),
- Le positionnement de l'appareil dans la maison décrit ci-dessus soit respecté,
- Les grilles d'entrée et de sortie d'air soient totalement dégagées,
- Les 4 filtres ainsi que la porte avant soient correctement installés (Voir paragraphe Montage/ Démontage des filtres).

Cet appareil est équipé d'un dispositif qui coupe automatiquement son fonctionnement si la porte avant n'est pas correctement montée.

Mise en place et changement des filtres

Cet appareil est équipé de 4 types de filtres :

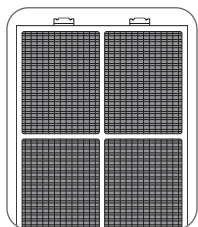

Pré-filtre

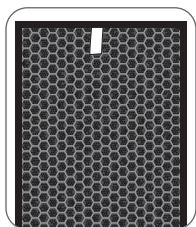

Filtre Charbon
Actif

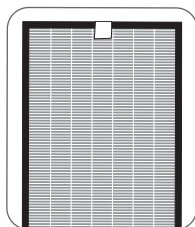

Filtre Allergy+

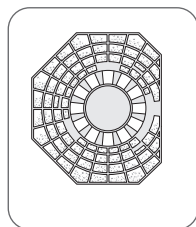

Filtre NanoCaptur

NB : Pour conserver une performance optimale de l'appareil, utilisez uniquement des filtres fournis par Rowenta/Tefal.

Pour remplacer les filtres, suivre les indications du paragraphe « Montage/Démontage des Filtres ».

NB : Certains filtres peuvent émettre une légère odeur temporaire liée aux conditions de transport et de stockage.

ALLUMER L'APPAREIL

Régler les capteurs de pollution

L'appareil est pré-réglé sur une sensibilité moyenne.

Si l'indicateur de la qualité de l'air affiche :

- une qualité mauvaise après 2 heures de fonctionnement alors que l'air semble purifié
 - une qualité excellente pendant plus d'1 heure alors que l'air semble pollué
- vous pouvez régler la sensibilité des capteurs de la manière suivante :

FR

1. Lorsque le purificateur d'air est éteint, maintenez enfoncé le bouton de sélection du mode pendant 3 secondes :
2. Réglez la sensibilité en appuyant brièvement sur le bouton de sélection du mode : 

 + bleu	 + violet	 + rouge
Sensibilité faible	Sensibilité moyenne	Sensibilité élevée

- Sélectionnez une sensibilité élevée si le purificateur d'air indique une qualité d'air excellente pendant plus d'1 heure alors que l'air semble pollué.
 - Sélectionnez une sensibilité faible si le purificateur d'air indique une qualité d'air mauvaise pendant plus de 2 heures alors que l'air semble suffisamment purifié.
3. Appuyez sur le bouton Marche/Arrêt pour confirmer le réglage de la sensibilité.

FUNCTIONNEMENT

Marche/Arrêt

Appuyez brièvement sur ce bouton pour allumer ou éteindre le purificateur d'air.

Sélection du mode/vitesse de filtration

Mode jour automatique

Automatique : Dans ce mode de fonctionnement, la vitesse de filtration se règle automatiquement en fonction de la qualité de l'air détectée par le capteur de particules et le capteur de gaz. Ce mode est recommandé pour une utilisation générale.

Mode nuit automatique

La vitesse de filtration de votre appareil est réglée de manière à émettre un débit d'air silencieux pendant la nuit. L'intensité lumineuse de l'appareil est également réduite. Si de l'air pollué est détecté, l'appareil augmente légèrement sa vitesse de filtration afin de purifier l'air tout en restant silencieux pour ne pas déranger votre sommeil.

Mode maximal

Plus haute vitesse de filtration.

Mode silencieux

Vitesse silencieuse.

7

Luminosité

Vous pouvez changer l'intensité lumineuse de l'appareil selon vos préférences ou l'heure de la journée.

Appuyer	Indicateur de la qualité de l'air	Panneau de contrôle
1 fois	Allumé	Allumé
2 fois	Luminosité modérée	Luminosité modérée
3 fois	Éteint	Luminosité modérée

Minuterie/Démarrage différé

- **Minuterie** : Lorsque l'appareil est allumé, vous pouvez utiliser ce bouton pour définir la durée de fonctionnement. Appuyez brièvement sur le bouton pour sélectionner le nombre d'heures de fonctionnement désiré (1, 2, 4 ou 8 heures) et l'appareil s'éteindra automatiquement une fois la période sélectionnée écoulée.
- **Démarrage différé** : Lorsque l'appareil est éteint, appuyez brièvement sur le bouton pour faire démarrer l'appareil au bout d'un certain nombre d'heures (1, 2, 4 ou 8 heures).

Fonction air pur 3D (grille réglable)

Vous pouvez régler la position de la grille de sortie d'air manuellement, à l'angle souhaité. Pour un débit d'air purifié optimal et régulier, inclinez la grille à un angle de 45° ; pour un confort maximal, réglez l'angle à 90°.

Verrouillage du panneau de contrôle



Le système de verrouillage permet d'éviter un dérèglement accidentel du purificateur pendant son fonctionnement.

Pour l'activer, appuyez sur le bouton (7) pendant 3 secondes jusqu'à ce que l'indicateur du panneau de contrôle verrouillé s'allume. Pour désactiver ce mode, appuyez à nouveau sur le bouton (7) pendant 3 secondes jusqu'à ce que l'indicateur s'éteigne. Lorsque ce mode est activé, les autres boutons sont verrouillés.

Fonction wi-fi

Bandes de fréquences utilisées: 2400-2483,50MHz

Puissance de radiofréquence maximale: 18dbm

Pour allumer ou éteindre la fonction Wi-Fi de votre purificateur, maintenez enfoncés en même temps les boutons Wi-Fi  et Luminosité  pendant 3 secondes.







- Lorsque l'indicateur de connexion Wi-Fi  clignote, cela signifie que le purificateur a perdu la connexion.



COMMENT CONNECTER VOTRE PURIFICATEUR À INTERNET ?

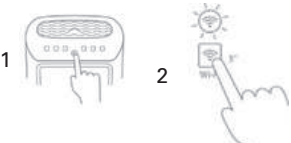



Téléchargez l'appli **Pure Air** et suivez les instructions sur votre smartphone :

FR

<p>1. Inscrivez-vous</p>  <p>Créez votre compte Rowenta/Tefal si vous n'êtes pas encore inscrit(e). Ou connectez-vous à l'appli si vous avez déjà un compte.</p>	<p>2. Assurez-vous que votre téléphone est connecté à votre réseau Wi-Fi domestique.</p> 	<p>3. Allumez votre purificateur et maintenez enfoncé le bouton Wi-Fi pendant 3 secondes. (vous entendrez un « bip » et l'indicateur Wi-Fi clignotera pour indiquer que le Wi-Fi a bien été activé.)</p> 
<p>4. Connectez votre téléphone au Wi-Fi du purificateur.</p>  <p>WIFI MAISON</p> <p>AIR PURIFIER XXXX</p> <p>Autre...</p>	<p>5. Retournez ensuite dans l'appli et connectez le purificateur à votre réseau Wi-Fi domestique.</p>  <p>WIFI MAISON</p> <p>AIR PURIFIER XXXX</p> <p>Autre...</p>	<p>6. Vous avez terminé !</p>  <p>L'indicateur Wi-Fi s'allume pour indiquer que votre purificateur est bien connecté à internet.</p>

En cas de problème :



	<p>Vérifiez que votre téléphone est bien connecté à votre réseau Wi-Fi domestique au début de la procédure.</p>
	<p>Vérifiez que votre purificateur est bien branché et allumé.</p>
	<p>Si l'indicateur de votre purificateur ne clignote pas, maintenez enfoncé le bouton Wi-Fi pendant 3 secondes.</p>
	<p>Redémarrez le produit pour réessayer.</p>



Je ne parviens pas à installer l'application :

Vérifiez la compatibilité sur le site internet www.compatibility-pureair.rowenta.com or www.compatibility-pureair.tefal.com

La connexion Bluetooth ne fonctionne pas :

Pour la connexion, tenez-vous à proximité de votre purificateur d'air en vous assurant également que votre connexion internet est bonne.

Si vous ne trouvez pas le Wi-Fi de votre purificateur d'air « PURIFICATEUR D'AIR XXXX » :

- Vérifiez si la fonction Wi-Fi est activée (l'indicateur Wi-Fi clignote). Sinon, veuillez appuyer en même temps sur les boutons Wi-Fi et Luminosité  pour activer la fonction Wi-Fi .
- Vous devrez maintenir enfoncé le bouton Wi-Fi  pendant 3 secondes, puis entendrez un « bip » indiquant que le Wi-Fi du purificateur est activé.
- Vérifiez si une autre personne est déjà connectée au purificateur. Vous pouvez maintenir enfoncé le bouton Wi-Fi pendant 3 secondes pour recommencer les étapes de connexion.

Impossible de contrôler le purificateur, que faire ?

Si l'indicateur Wi-Fi du purificateur clignote :

1. vérifiez si la connexion internet de votre domicile est bonne.
2. vérifiez si le mot de passe de votre réseau Wi-Fi n'a pas été modifié.

Si l'indicateur Wi-Fi du purificateur est allumé, cela signifie que le purificateur est connecté au réseau ; dans ce cas :

vérifiez si votre smartphone est bien connecté à internet.

Puis-je partager le purificateur avec une autre personne ?

Bien sûr ! Les nouveaux utilisateurs doivent simplement télécharger l'appli PURE AIR et créer un compte au préalable.

Deux solutions s'offrent à vous pour ensuite partager le produit :

1. Allez dans « Mes appareils », sélectionnez le purificateur que vous souhaitez partager et cliquez sur « Partager par e-mail ». Saisissez l'adresse e-mail du nouvel utilisateur, puis cliquez sur « OK ».
2. Allez dans « Mes appareils », sélectionnez le purificateur que vous souhaitez partager ; le « code QR » de votre purificateur s'affiche à l'écran. Le nouvel utilisateur doit alors aller dans « Mes appareils », cliquer sur « + » afin d'ajouter un nouveau produit, puis « scanner le code QR ». Scannez le « code QR » sur votre écran.

La programmation ne fonctionne pas :

Si le créneau horaire est antérieur à l'heure en cours, le produit commencera la programmation le jour suivant par défaut.

Pourquoi la connexion Bluetooth n'a-t-elle pas fonctionné ?

Type de chiffrement pris en charge : WPA_1/WPA_2, TIPK, PSK, AES

Réseaux pris en charge : 2,4 GHz (et non 5 GHz)

S'il y a un problème avec ma connexion Wi-Fi pendant mes vacances, je ne pourrais plus contrôler mon purificateur par l'application ?

Si la connexion au produit est désactivée, le produit s'arrêtera automatiquement après 24h.

ENTRETIEN

Il est impératif d'arrêter votre appareil avec le bouton (9) et de le débrancher avant toute opération d'entretien.

Vous pouvez nettoyer l'appareil avec un chiffon doux légèrement humide.

IMPORTANT : Ne jamais utiliser de produits abrasifs qui risqueraient de détériorer l'aspect de votre appareil.

FR

LES FILTRES

Filtre	Actions	Cycles
Pré-filtre	Nettoyage	Toutes les 2 à 4 semaines
Filtre Charbon Actif	Remplacement	1 fois par an
Filtre Allergy+	Remplacement	Tous les 2 ans
Filtre NanoCaptur	Remplacement	Changement de couleur (cf nuancier sur le filtre)

Ces données sont indiquées sur la base d'une utilisation moyenne de l'appareil de 8 heures par jour à la vitesse la plus basse dans le mode jour automatique.

⚠ Les fréquences recommandées de nettoyage et de remplacement des filtres peuvent varier en fonction de la durée d'utilisation et de l'environnement de fonctionnement.

- L'indicateur « PART » s'allume lorsque le filtre allergy+ doit être remplacé.
Un voyant lumineux « Odor » indique quand remplacer le filtre charbon actif.
- Le filtre NanoCaptur contient des granules translucides qui changent de couleur en fonction de leur saturation en formaldéhyde. Reportez-vous au tableau des couleurs sur l'autocollant situé à l'arrière du couvercle avant ou examinez le filtre directement pour connaître le taux de saturation du filtre. Si la saturation est à son degré maximum, le filtre doit être remplacé. Il est recommandé de vérifier tous les 6 mois le degré de saturation de ce filtre.
- Le pré-filtre est réutilisable et lavable : retirez la poussière à l'aide d'un aspirateur ou nettoyez le à l'eau.

ATTENTION :

- Si le préfiltre n'est pas nettoyé régulièrement, l'efficacité de l'appareil peut être diminuée.
- **Ne jamais utiliser un pré-filtre encore humide.**
- **Seul le pré-filtre est réutilisable et peut-être nettoyé à l'eau.** Les filtres Charbon Actif, à particules et NanoCaptur ne peuvent pas être nettoyés et réutilisés. Ne les nettoyez jamais à l'eau.
- **Pour remplacer les filtres, suivre les indications du paragraphe « Montage/Démontage des Filtres ».**

Vos filtres de rechange sont disponibles sous les codes suivants :

Filtre	Code PU408x	Code PU608x
Filtre Allergy+	XD6074	XD6077
Charbon Actif	XD6060	XD6061
NanoCaptur	XD6080	XD6081

IMPORTANT : Réinitialisation des filtres

L'indicateur de réinitialisation clignote lorsqu'un filtre doit être remplacé ou nettoyé (préfiltré). Une fois le filtre remplacé,

appuyez pendant 3 secondes sur le bouton de réinitialisation .

Réinitialisation forcée :

Si vous avez remplacé un filtre avant sa fin de vie, forcez la réinitialisation du cycle de remplacement du filtre :

1. Appuyez sur le bouton de réinitialisation des filtres pendant 3s .
2. Appuyez sur le bouton de réinitialisation pour sélectionner le filtre que vous avez changé.
3. Après avoir sélectionné le filtre à réinitialiser, appuyez sur le bouton de réinitialisation pendant 3 secondes. La nouvelle durée de vie du filtre est alors réinitialisée.
4. Si le bouton de réinitialisation du filtre n'est pas activé pendant 10 secondes en mode de réinitialisation forcée, le mode de réinitialisation est annulé.



« LES BONS GESTES POUR CHANGER SES FILTRES »

- Évitez qu'une personne allergique ou asthmatique ne manipule des filtres usagés.
- Mettre des gants lors du changement de filtre, ou bien se laver les mains après avoir manipulé des filtres usagés.
- Mettre les filtres usagés directement dans un sac fermé et hermétique avant de les jeter pour éviter la dispersion de polluants.

LES CAPTEURS DE POLLUTION

Les capteurs de particules et de gaz (modèle PU608x seulement) nécessitent un nettoyage régulier (tous les 2 mois) et approprié.

Il est impératif d'arrêter et de débrancher l'appareil avant toute opération de nettoyage des capteurs de pollution et de suivre les recommandations suivantes :

1. Nettoyez l'entrée et la sortie d'air à l'aide d'une brosse douce ou d'un chiffon doux.
2. Ouvrez le cache du capteur situé sur le côté droit de l'appareil.
3. Humidifiez légèrement un coton-tige et nettoyez la lentille ainsi que l'entrée et la sortie des poussières. Essuyez à l'aide d'un coton-tige sec.
4. Nettoyez le capteur de gaz à l'aide d'une brosse douce ou d'un aspirateur.

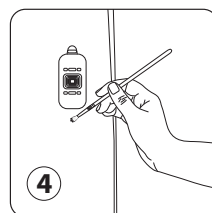
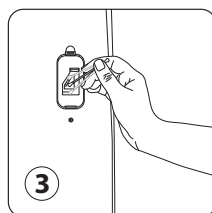
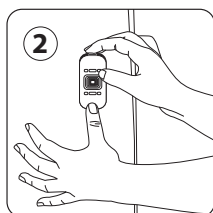
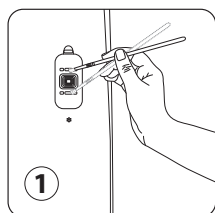

IMPORTANT :

- Ne pas utiliser de détergent ou d'objet métallique pour le nettoyage des capteurs.
- En l'absence d'un nettoyage régulier, l'efficacité des capteurs diminue.
- La fréquence de nettoyage varie selon l'environnement de fonctionnement de l'appareil. Si l'appareil est utilisé dans un environnement poussiéreux, nettoyez les capteurs plus fréquemment.

RANGEMENT

Si vous n'utilisez pas l'appareil, celui-ci doit être placé à l'abri de l'humidité et de la chaleur.

EN CAS DE PROBLEME

- Ne jamais démonter votre appareil vous-même. Mal réparé, il peut présenter des risques.
- Avant de contacter un Centre de Service Agréé de notre réseau, vérifier la liste des problèmes/contrôles/solutions ci-dessous :

Problème	Contrôle	Solution
L'appareil ne s'allume pas.	La prise du cordon d'alimentation est-elle branchée ?	Branchez la prise du cordon d'alimentation sur une prise électrique de voltage approprié.
	Les composants d'affichage sont-ils tous éteints ?	Actionnez le bouton de mise en marche et sélectionnez la fonction souhaitée.
	Y a-t-il une panne de courant ?	Vous pourrez utiliser votre purificateur d'air une fois le courant rétabli.
	Le capot avant est-il fermé ?	Fermez le capot avant correctement.
Le débit d'air ne change pas automatiquement.	L'appareil est-il en mode silencieux ou maximal ?	Sélectionnez le mode de fonctionnement correct : mode jour ou nuit automatique.
Le débit est beaucoup plus faible qu'avant.	Le filtre a-t-il besoin d'être nettoyé ou remplacé ?	Vérifiez les fréquences de nettoyage et de remplacement des filtres et nettoyez/remplacez le ou les filtres nécessaire.
Une mauvaise odeur s'échappe de la sortie.	Le filtre a-t-il besoin d'être nettoyé ou remplacé ?	Vérifiez les fréquences de nettoyage et de remplacement des filtres et nettoyez/remplacez le ou les filtres nécessaire.
La couleur du voyant de qualité d'air ne change pas.	De la poussière recouvre-t-elle la lentille du capteur ?	Nettoyez la lentille du capteur.
	Le voyant indique-t-il toujours une mauvaise qualité de l'air ?	Réglez la sensibilité du capteur sur « Peu sensible » ou sur « Moyenne ».
	Le voyant indique-t-il toujours une très bonne qualité de l'air ?	Réglez la sensibilité du capteur sur « Sensible » ou sur « Moyenne ».

GARANTIE

Contactez un Centre de Service Agréé si :

- votre appareil est tombé
- votre appareil ou son cordon d'alimentation est endommagé
- votre appareil ne fonctionne pas normalement

PARTICIPONS A LA PROTECTION DE L'ENVIRONNEMENT !



① Votre appareil contient de nombreux matériaux valorisables ou recyclables.

➡ Confiez celui-ci dans un point de collecte ou à défaut dans un centre service agréé.