

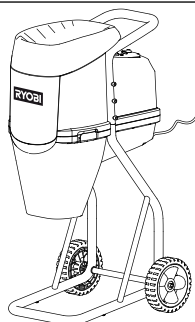

## RSH-2455

(F)	BROYEUR ÉLECTRIQUE SILENCIEUX	MANUEL D'UTILISATION	1
(GB)	ELECTRIC QUIET SHREDDER	USER'S MANUAL	8
(D)	GERÄUSCHARMER ELEKTRISCHER HÄCKSLER	BEDIENUNGSANLEITUNG	14
(E)	TRITURADOR ELÉCTRICO SILENCIOSO	MANUAL DE UTILIZACIÓN	22
(I)	TRITURATORE ELETTRICO SILENZIOSO	MANUALE D'USO	29
(P)	TRITURADOR ELÉCTRICO SILENCIOSO	MANUAL DE UTILIZAÇÃO	36
(NL)	GELUIDSARME ELEKTRISCHE HAKSELAAR	GEBRUIKERSHANDLEIDING	43
(S)	TYSTGÄENDE ELEKTRISK KOMPOSTKVERN	INSTRUKTIONSBOK	50
(DK)	STØJSVAG ELEKTRISK KVÆRN	BRUGERVEJLEDNING	56
(N)	LYDSVAK ELEKTRISK KOMPOSTKVERN	BRUKSANVISNING	62
(FIN)	ÄÄNETÖN SÄHKÖMURSKAIN	KÄYTTÄJÄN KÄSIKIRJA	68
(GR)	ΑΘΡΥΒΟΣ ΗΛΕΚΤΡΙΚΟΣ ΤΕΜΑΧΙΣΤΗΣ	ΟΔΗΓΙΕΣ ΧΡΗΣΗΣ	74
(HU)	HALKÜZEMŰ ELEKTROMOS KOMPOSZTAPRÍTÓ GÉP	HASZNÁLATI ÚTMUTATÓ	82
(CZ)	TICHÝ ELEKTRICKÝ DRTIČ ZAHRADNÍHO ODPADU	NÁVOD K OBSLUZE	90
(RU)	ЭЛЕКТРИЧЕСКИЙ БЕСШУМНЫЙ ИЗМЕЛЬЧИТЕЛЬ	РУКОВОДСТВО ПО ЭКСПЛУАТАЦИИ	97
(RO)	CONCASOR ELECTRIC SILENTIOS	MANUAL DE UTILIZARE	103
(PL)	CICHY ROZDRABNIACZ ELEKTRYCZNY	INSTRUKCJA OBSŁUGI	111
(SLO)	TIHI ELEKTRIČNI SEKALNIK	UPORABNIŠKI PRIROČNIK	119
(HR)	BE@UMNA ELEKTRI»NA DROBILICA	KORISNI»KI PRIRU»NIK	125
(TR)	SESSİZ ELEKTRİKLİ ÖĞÜTME MAKİNESİ	KULLANMA KILAVUZU	131
(EST)	ELEKTRILINE HEKSELDI	KASUTAJA JUHEND	137
(LT)	TYLAUS VEIKIMO ELEKTRINIS SMULKINTUVAS	NAUDOJIMO VADOVAS	143
(LV)	ELEKTRISKS BEZTROKŠNA SMALCINĀTĀJS	LIETOTĀJA ROKASGRĀMATA	149
(SK)	ELEKTRICKÝ DRVIČ S TICHÝM CHODOM	NÁVOD NA POUŽITIE	156
(BG)	БЕЗШУМЕН ЕЛЕКТРИЧЕСКИ ШРЕДЕР	РЪКОВОДСТВО ЗА УПОТРЕБА	162



**Important!**

It is essential that you read the instructions in this manual before mounting and operating this machine.



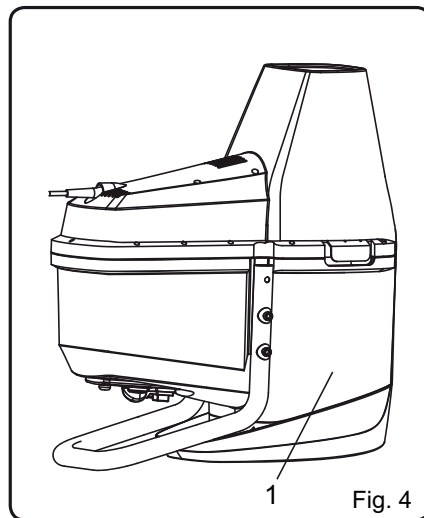
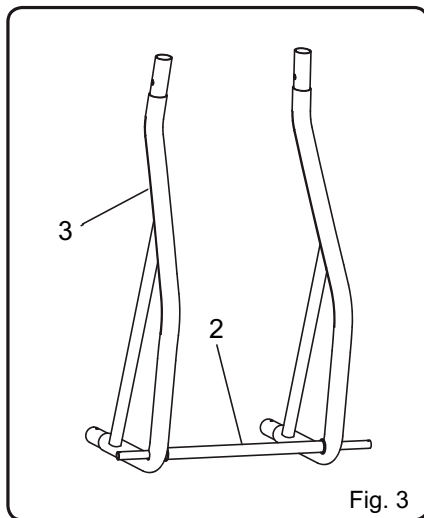
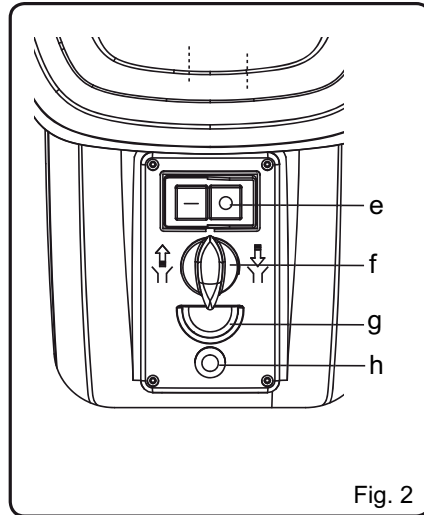
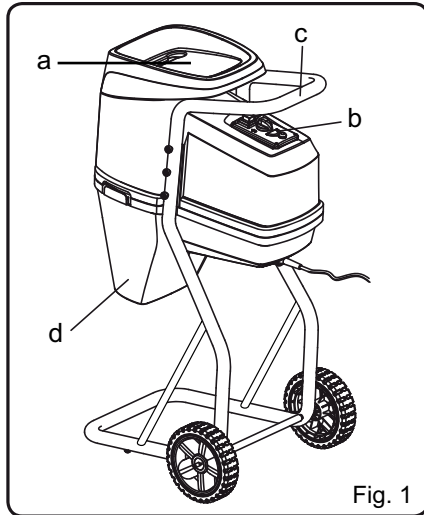

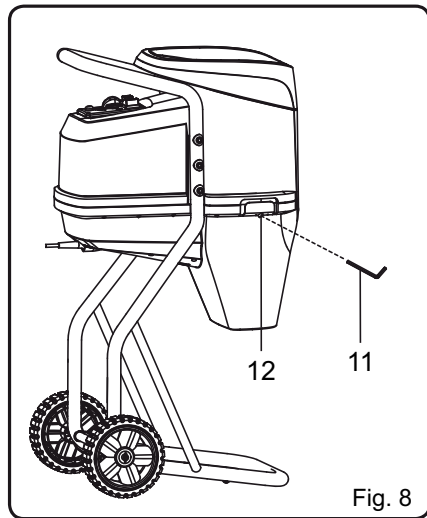
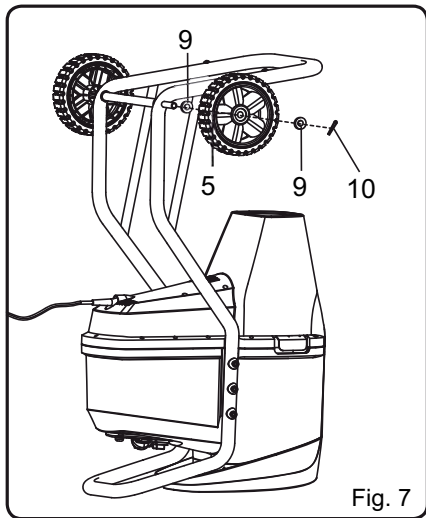
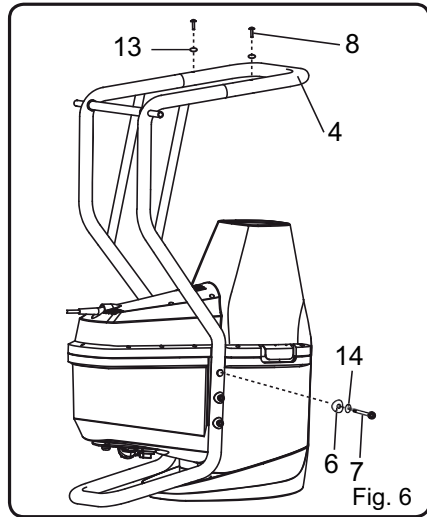
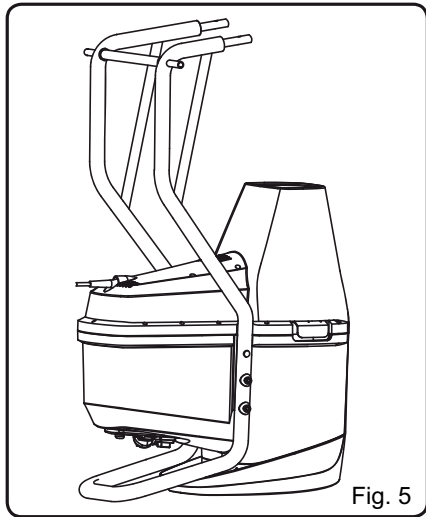

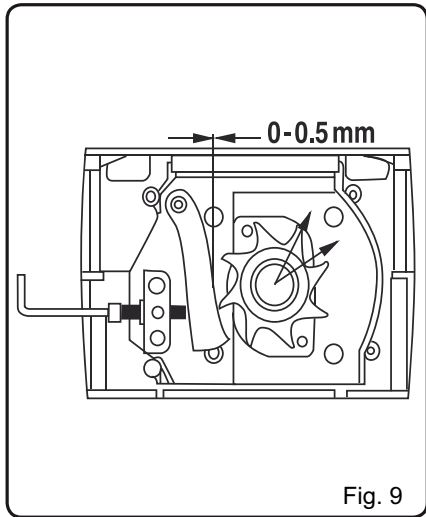

Fig. 9

<b>Attention !</b>	Il est indispensable que vous lisiez les instructions contenues dans ce manuel avant le montage et la mise en service de l'appareil.
<b>Important!</b>	It is essential that you read the instructions in this manual before mounting and operating this machine.
<b>Achtung!</b>	Bitte lesen Sie unbedingt vor Montage und Inbetriebnahme die Hinweise dieser Bedienungsanleitung.
<b>¡Atención!</b>	Es imprescindible que lea las instrucciones de este manual antes del montaje y de la puesta en servicio.
<b>Attenzione!</b>	Prima di procedere al montaggio e alla messa in funzione, è indispensabile leggere attentamente le istruzioni del presente manuale.
<b>Atenção!</b>	É indispensável ler as instruções deste manual antes de montar e pôr em serviço.
<b>Let op !</b>	Het is absoluut noodzakelijk vóór montage en inbedrijfstelling de aanwijzingen in deze handleiding te lezen.
<b>Observera!</b>	Det är nödvändigt att läsa instruktionerna i denna bruksanvisning före montering och driftsättning.
<b>OBS!</b>	Denne brugsanvisning skal læses igennem inden montering og ibrugtagning.
<b>Advarsel!</b>	Vennligst les instruksjonene i denne bruksanvisningen før du monterer og tar i bruk maskinen.
<b>Huomio!</b>	On ehdottoman välttämätöntä lukea tässä käyttöohjeessa annetut ohjeet ennen asennusta ja käyttöönottoa.
<b>Προσοχή!</b>	Είναι απαραίτητο να διαβάσετε τις συστάσεις των οδηγιών αυτών πριν τη συναρμολόγηση και τη θέση σε λειτουργία
<b>Figyelem!</b>	Feltétlenül fontos, hogy a jelen használati útmutatóban foglalt előírásokat az összeszerelés és az üzembe helyezés előtt elolvassa!
<b>Důležitě upozornění!</b>	Před montáží nřadí a uvedením do provozu je nutné si přečíst následující pokyny.
<b>Внимание!</b>	Перед сборкой и запуском инструмента необходимо прочесть инструкции из настоящего руководства.
<b>Atenție!</b>	Este indispensabil să citiți instrucțiunile conținute în acest mod de utilizare înainte de montaj și de punerea în funcțiune.
<b>Uwaga!</b>	Przed montowaniem i uruchomieniem, koniecznie musicie się Państwo zapoznać z zaleceniami zawartymi w niniejszym sposobie użycia.
<b>Pomembno!</b>	Zelo pomembno je, da pred namestitvijo in prvo uporabo te naprave preberete navodila v tem priročniku.
<b>Upozoreње!</b>	Važno je da upote u ovom Korisničkom priručniku pročitate prije postavljanja i uporabe ovog alata.
<b>Dikkat!</b>	Montajdan ve aletin kullanımına başlamadan bu kılavuzda bulunan talimatları okumanız gerekmektedir.
<b>Tähtis!</b>	Lugege enne seadme kokkupanekut ja kasutamist kindlasti läbi selles juhendis sisalduvad eeskirjad ja juhised!
<b>Dėmesio!</b>	Prieš surinkdami ir paleisdami aparatą į darbą, reikia, kad jūs perskaitytumėte šiame vadove esančias instrukcijas.
<b>Uzmanību!</b>	Ir ļoti būtiski, lai jūs izlasītu norādījumus, kas sniegti šajā rokasgrāmatā, pirms keraties pie ierīces montēšanas un iedarbināšanas!
<b>Upzornenie!</b>	Je dôležité, aby ste si pred montážou a spustením zariadenia prečítali pokyny, ktoré sa nachádzajú v tomto návode.
<b>Внимание!</b>	Преди сглобяване и пускане на машината е важно да прочетете инструкциите в ръководството за употреба.

Sous réserve de modifications techniques / Subject to technical modifications / Technische Änderungen vorbehalten /  
Bajo reserva de modificaciones técnicas / Con riserva di eventuali modifiche tecniche / Com reserva de modificações técnicas /  
Technische wijzigingen voorbehouden / Med förbehåll för tekniska ändringar / Med forbehold for tekniske ændringer /  
Med forbehold om tekniske endringer / Tekniset muutokset varataan / Υπό την επιφύλαξη τεχνικών τροποποιήσεων /  
A műszaki módosítás jogát fenntartjuk / Změny technických údajů vyhrazeny / Могут быть внесены технические изменения /  
Sub rezerva modificațiilor tehnice / Z zastrzeżeniem modyfikacji technicznych / Tehnične spremembe dopuščene  
Podložno tehničkim promjenama / Teknik düzeltmeler hakkı saklıdır / Tehnilised muudatused võimalikud /  
Pasiliekant teisę daryti techninius pakeitimus / Paturam tiesības mainīt tehniskos raksturlielumus / Technické zmeny vyhradené /  
Подлежи на технически модификации

F GB D E I P NL S DK N FIN GR HU CZ RU RO PL SLO HR TR EST LT LV SK BG

## Français

### CONSIGNES DE SÉCURITÉ GÉNÉRALES



#### AVERTISSEMENT

Lors de l'utilisation d'outils de jardin électriques, il est indispensable de suivre les consignes de sécurité élémentaires pour réduire les risques d'incendies, de chocs électriques et de blessures corporelles.

### LISEZ TOUTES LES INSTRUCTIONS

- Prenez connaissance des applications de votre appareil et de son fonctionnement.
- Dégagez la zone de travail avant chaque utilisation. Retirez les pierres, débris de verre, clous, cordons métalliques et autres objets qui pourraient provoquer des accidents.
- Portez un pantalon long et épais, des bottes et des gants. Ne portez pas de vêtements amples, de pantalons courts et ne travaillez jamais pieds nus. Ne portez jamais de bijoux.
- Si vous avez les cheveux longs, attachez-les au-dessus du niveau des épaules pour éviter qu'ils ne se prennent dans les éléments en mouvement.
- Ne laissez pas des enfants ou des personnes inexpérimentées utiliser cet outil.
- Maintenez les visiteurs, en particulier les enfants et les animaux, à une distance d'au moins 15 m de la zone de travail.
- N'utilisez pas cet outil si vous êtes fatigué, malade, sous l'emprise de l'alcool ou de drogues, ou si vous prenez des médicaments.
- N'utilisez pas cet outil si la lumière est insuffisante pour travailler. Veillez à ce que votre espace de travail soit bien éclairé (lumière du jour ou lumière artificielle).
- Veillez à toujours garder votre équilibre. Prenez bien appui sur vos jambes et ne tendez pas le bras trop loin. Sinon, vous pourriez tomber ou toucher des pièces brûlantes.
- Maintenez votre corps éloigné des éléments en mouvement.
- Vérifiez l'état de votre outil avant de l'utiliser. Remplacez toute pièce endommagée avant d'utiliser votre outil.
- N'utilisez pas votre outil dans des endroits mouillés ou humides.
- N'utilisez pas votre outil sous la pluie.
- Portez des lunettes de sécurité ou des lunettes de protection lorsque vous utilisez votre outil.

- Utilisez l'outil approprié. Utilisez votre outil uniquement pour les applications pour lesquelles il a été conçu.
- N'utilisez pas votre outil avec les mains mouillées.
- N'utilisez pas l'appareil si l'interrupteur ne permet pas de le mettre en marche et de l'arrêter. Un outil qui ne peut pas être allumé et éteint correctement est dangereux et doit impérativement être réparé.
- Évitez tout démarrage involontaire.
- Restez vigilant et regardez bien ce que vous faites. Faites preuve de bon sens lorsque vous utilisez cet outil.
- Ne forcez pas l'outil. Votre outil sera plus efficace et plus sûr si vous l'utilisez au régime pour lequel il a été conçu.
- Débranchez immédiatement votre outil si le cordon d'alimentation ou la rallonge a été endommagé d'une quelconque manière ou sectionné.
- Débranchez toujours l'outil lorsque vous ne l'utilisez pas, avant toute opération d'entretien et avant de changer d'accessoires.
- Veuillez lire et bien comprendre toutes les instructions avant d'utiliser votre outil. Conservez ce manuel pour pouvoir vous y reporter ultérieurement.
- N'utilisez jamais votre outil s'il manque certaines pièces ou si des pièces ou accessoires autres que ceux d'origine ont été installés.
- Utilisez uniquement les accessoires d'origine fournis par le fabricant.
- L'utilisateur est tenu pour responsable si des tiers sont blessés ou en cas de dommages matériels.

### CONSIGNES DE SÉCURITÉ SPÉCIFIQUES

#### CONSIGNES DE SÉCURITÉ SPÉCIFIQUES AUX BROYEURS

- Assurez-vous que tous les éléments sont correctement montés avant d'utiliser votre broyeur. Assurez-vous que les vis et rondelles sont correctement serrées avant d'utiliser votre broyeur.
- Avant de mettre votre broyeur en marche, assurez-vous que l'entonnoir est vide.
- Avant de procéder au nettoyage de votre broyeur, arrêtez-le puis débranchez-le.
- Ne laissez pas des enfants utiliser ce broyeur.
- Assurez-vous que vous utilisez votre broyeur sur une surface stable et plane. Ne vous penchez pas vers le broyeur. Ne vous tenez jamais à un niveau plus élevé par rapport à la machine pendant son utilisation.

F GB D E I P NL S DK N FIN GR HU CZ RU RO PL SLO HR TR EST LT LV SK BG

## Français

### CONSIGNES DE SÉCURITÉ SPÉCIFIQUES

- N'introduisez jamais d'objets durs tels que des pierres, bouteilles ou éléments métalliques dans l'entonnoir car ils pourraient endommager votre outil.
- Assurez-vous que les éléments à broyer ne comportent pas de clous ou d'autres objets.
- Si le broyeur se bloque, arrêtez le moteur et débranchez l'outil. Retirez tout élément coincé et vérifiez que la machine n'est pas endommagée.
- Ne tirez jamais sur le cordon d'alimentation, par exemple pour déplacer l'outil ou le débrancher.
- Maintenez vos mains, votre visage et toute autre partie de votre corps éloignés de l'entonnoir et du conduit d'évacuation des déchets.
- Maintenez-vous éloigné du conduit d'évacuation des déchets lorsque vous mettez le broyeur en marche.
- Ne laissez pas des débris s'accumuler et bloquer le conduit d'évacuation des déchets car les éléments broyés ne pourraient pas être éjectés correctement, ce qui peut provoquer un changement du sens de rotation du cylindre de coupe du broyeur.
- Ne déplacez pas le broyeur lorsque le moteur est en marche.
- Ne laissez jamais le broyeur sans surveillance. Arrêtez le moteur puis débranchez le broyeur.

### SÉCURITÉ ÉLECTRIQUE

- Assurez-vous que le cordon d'alimentation est placé de telle sorte que personne ne risque de marcher dessus, de se prendre les pieds dedans, ou de l'endommager d'une quelconque manière.
- Veillez à maintenir le cordon d'alimentation et la rallonge en bon état. Ne transportez jamais l'outil par son cordon d'alimentation. Ne tirez jamais sur le cordon d'alimentation ou la rallonge mais sur la fiche pour débrancher l'outil. Veillez à maintenir le cordon d'alimentation et la rallonge éloignés de toute source de chaleur, d'huile et de tout objet tranchant.
- Utilisez uniquement des rallonges agréées pour une utilisation à l'extérieur, avec une section de 1,5 mm<sup>2</sup>. Les fiches doivent être étanches et reliées à la terre.
- Si vous utilisez une rallonge, vérifiez qu'elle n'est pas usée, sectionnée ou entaillée. Un cordon d'alimentation ou une rallonge endommagé ou usé doit être remplacé ou réparé immédiatement.
- Assurez-vous que l'alimentation du secteur correspond à celle indiquée sur la plaque signalétique de l'outil. Ne branchez jamais votre outil à une tension secteur différente de celle pour laquelle il a été conçu.

- Si le câble d'alimentation ou la rallonge subit des dommages en cours d'utilisation, débranchez immédiatement votre outil. **NE TOUCHEZ PAS LE CORDON OU LA RALLONGE AVANT D'AVOIR DÉBRANCHÉ L'OUTIL.**
- Cet appareil est livré avec un dispositif à courant différentiel résiduel avec un courant résiduel de fonctionnement maximum ne dépassant pas 30mA.

### ENTRETIEN

- Entretenez votre outil avec soin. Changez les accessoires conformément aux instructions de ce manuel. Veillez à ce que votre outil soit toujours sec, propre et ne présente aucune trace d'huile ou de graisse.
- Débranchez toujours l'outil avant de procéder à des réglages ou à des réparations.
- N'utilisez pas votre outil si certaines pièces sont endommagées. Inspectez votre outil avant chaque utilisation pour vous assurer qu'il fonctionnera correctement. Contrôlez l'alignement des pièces mobiles. Vérifiez qu'aucune pièce n'est cassée. Contrôlez le montage et tout autre élément pouvant affecter le fonctionnement de l'outil. Vérifiez également que la fiche est en bon état. Toute pièce endommagée doit être réparée ou remplacée par un Centre Service Agréé Ryobi.
- Ne plongez jamais votre outil dans l'eau ou dans tout autre liquide et ne l'aspergez pas. N'utilisez pas de solvants ni de détergents. Veillez à ce que la poignée soit toujours sèche et propre et vérifiez que des déchets de broyage ne s'y sont pas accumulés. Après chaque utilisation, nettoyez votre outil à l'aide d'un chiffon doux et sec.



### AVERTISSEMENT

Débranchez toujours votre outil avant de procéder à toute opération d'entretien.

### RÉPARATIONS

- Les réparations doivent être effectuées par un technicien qualifié uniquement. L'entretien ou les réparations réalisées par des personnes non qualifiées entraînent des risques de blessures corporelles graves ou d'endommagement de l'outil. Le non-respect de cette consigne rend également votre garantie nulle et caduque.



F GB D E I P NL S DK N FIN GR HU CZ RU RO PL SLO HR TR EST LT LV SK BG

## Français

### CONSIGNES DE SÉCURITÉ SPÉCIFIQUES











- Lors de l'entretien, n'utilisez que des pièces de rechanges identiques à celles d'origine. Respectez les instructions figurant dans la section Entretien de ce manuel. Vous éviterez ainsi les risques de chocs électriques et de blessures corporelles graves et vous éviterez d'endommager l'outil. Le non-respect de ces instructions rend également votre garantie nulle et caduque.

### RANGEMENT ET TRANSPORT

- Rangez votre outil dans un endroit sec et abrité.
- Rangez votre outil dans un endroit fermé à clé afin d'éviter toute utilisation abusive ou tout endommagement. Rangez votre outil hors de portée des enfants.
- Attachez votre outil lorsque vous devez le transporter.
- Conservez ce manuel d'utilisation. Consultez-le régulièrement et utilisez-le pour informer d'autres utilisateurs éventuels. Si vous prêtez votre outil, prêtez également le manuel d'utilisation qui l'accompagne.

## SYMBOLES

Certains des symboles ci-après peuvent figurer sur votre outil. Apprenez à les reconnaître et mémorisez leur signification. Une interprétation correcte de ces symboles vous permettra d'utiliser votre outil avec plus de sécurité et de manière adéquate.

SYMBOLE	NOM	SIGNIFICATION
	Avertissement	Indique des précautions à prendre pour votre sécurité.
	Protection oculaire	Portez toujours des lunettes de sécurité ou un masque de protection lorsque vous utilisez votre outil.
	Maintenez les visiteurs à l'écart	Maintenez les visiteurs à une distance d'au moins 15 m de la zone de travail.
	Avertissement sur les conditions d'humidité	N'exposez pas cet outil à la pluie et ne l'utilisez pas dans des endroits humides.
	Lisez le manuel d'utilisation	Afin de réduire les risques de blessures, il est indispensable de bien lire et de bien comprendre le présent manuel d'utilisation avant d'utiliser cet outil.
	Choc électrique	Débranchez votre outil avant toute opération d'entretien ou si le cordon est endommagé ou sectionné.
	Portez toujours des gants	Portez toujours des gants de protection agrippants lorsque vous utilisez cet outil.
	Gardez vos mains et vos pieds éloignés	Avertissement ! Ne placez pas vos mains ou vos pieds sous le conduit d'évacuation des déchets lorsque le broyeur est en marche.
	N'approchez pas vos mains de l'outil juste après l'avoir arrêté	Le cylindre de coupe continue de tourner par inertie après l'arrêt de la machine.
	Ricochet	Des objets projetés peuvent entraîner des risques de blessures graves. Portez des vêtements et des bottes de protection.

F GB D E I P NL S DK N FIN GR HU CZ RU RO PL SLO HR TR EST LT LV SK BG

## Français

### SYMBOLES

Les symboles suivants, et les noms qui leur sont associés, permettent d'expliquer les différents niveaux de risques liés à l'utilisation de cet outil.

SYMBOLE	NOM	SIGNIFICATION
	<b>DANGER</b>	Indique une situation dangereuse imminente, pouvant entraîner la mort ou de graves blessures si elle n'est pas évitée.
	<b>AVERTISSEMENT</b>	Indique une situation potentiellement dangereuse, pouvant entraîner de graves blessures si elle n'est pas évitée.
	<b>MISE EN GARDE</b>	Indique une situation potentiellement dangereuse, pouvant provoquer des blessures légères à modérées si elle n'est pas évitée.
	<b>MISE EN GARDE</b>	(Sans symbole de sécurité.) Indique une situation pouvant provoquer des dommages matériels.

### RÉPARATIONS

L'entretien nécessite beaucoup de soin et une bonne connaissance de l'outil : il doit être effectué par un technicien qualifié. Pour les réparations, nous vous conseillons d'apporter votre outil au **CENTRE SERVICE AGRÉÉ** le plus proche de chez vous. Seules des pièces de rechange d'origine doivent être utilisées en cas de remplacement.



#### AVERTISSEMENT

Prenez toutes les précautions habituelles pour éviter les chocs électriques.



#### AVERTISSEMENT

N'essayez pas d'utiliser cet outil avant d'avoir entièrement lu et compris le présent manuel d'utilisation. Conservez ce manuel d'utilisation et reportez-vous-y régulièrement pour travailler en toute sécurité et informer d'autres utilisateurs éventuels.



#### AVERTISSEMENT

L'utilisation d'un outil électrique peut entraîner la projection de corps étrangers dans vos yeux et provoquer des lésions oculaires graves. Avant d'utiliser votre outil, mettez des lunettes de sécurité ou des lunettes de protection munies d'écrans latéraux, ainsi qu'un masque anti-poussière si besoin est. Nous recommandons aux porteurs de lunettes de vue de protéger ces dernières en les recouvrant d'un masque de sécurité ou de lunettes de protection standard munies d'écrans latéraux. Protégez toujours vos yeux.



**CONSERVEZ CES CONSIGNES.**

### CARACTÉRISTIQUES TECHNIQUES

#### RSH-2455

Alimentation ..... 230-240 V (CA) / 50 Hz  
 Puissance ..... 2400 W  
 Diamètre maximum des éléments à broyer ..... 40 mm

**Remarque :** le diamètre maximum des éléments à broyer dépend de la dureté du bois.

### DESCRIPTION

- a. Entonnoir
- b. Panneau de contrôles
- c. Poignée
- d. Conduit d'évacuation des déchets
- e. Boutons-poussoirs Marche / Arrêt
- f. Commutateur du sens de rotation (avant/arrière)
- g. Témoin de présence tension
- h. Bouton de réinitialisation
1. Carter principal
2. Axe des roues
3. Montants du châssis
4. Partie inférieure du châssis
5. Roues
6. Rondelle incurvée 8
7. Vis hexagonale creuse M8\*55
8. Vis à tête ronde M5\*8
9. Rondelle plate
10. Goupille d'attelage

F GB D E I P NL S DK N FIN GR HU CZ RU RO PL SLO HR TR EST LT LV SK BG

## Français

### DESCRIPTION

11. Clé hexagonale
12. Trou de réglage
13. Rondelle frein
14. Rondelle frein 8

### MONTAGE



#### MISE EN GARDE

Il faut deux personnes pour monter le broyeur.

- Insérez l'axe des roues (2) dans les trous de chacun des montants du châssis (3).  
**Remarque** : les montants doivent être orientés vers le haut (Fig. 3), et les trous des montants doivent être positionnés l'un en face de l'autre.
- Placez le broyeur à l'envers (Fig. 4).
- Insérez les montants du châssis sur le carter moteur (Fig. 5).
- Fixez la partie inférieure du châssis (4) aux extrémités des montants.
- Fixez chacun des montants à l'aide d'une vis hexagonale (7), d'une rondelle frein (14) et d'une rondelle incurvée (6) puis la partie inférieure du châssis à l'aide des vis à tête ronde (8) et des rondelles freins (13) (Fig. 6). Serrez toutes les vis.
- Insérez les roues (5) de chaque côté de l'axe et fixez-les à l'aide des rondelles plates (9) et des goupilles d'attelage (10) (Fig. 7).
- Votre outil est alors prêt à être utilisé.

### UTILISATION

- Votre broyeur est conçu pour broyer des déchets organiques dans un jardin privé. Il n'est pas conçu pour broyer du verre, du métal, du plastique ou des textiles. Il ne doit en aucun cas être utilisé pour broyer d'autres matières très dures ou très molles, ni faire l'objet d'une utilisation professionnelle.
- Branchez votre broyeur. Le témoin de présence tension (g) s'allume. Choisissez la rotation avant du cylindre de coupe (entraînement des éléments à broyer vers le cylindre de coupe) en tournant le commutateur du sens de rotation (f) vers la droite. Mettez le broyeur en marche en appuyant sur le bouton-poussoir Marche (-) (e).
- Pour une efficacité maximale de votre broyeur, nous vous conseillons de ne pas essayer de broyer des branches de plus de 40 mm de diamètre.

- Introduisez les éléments à broyer dans l'entonnoir (a). Ils seront automatiquement broyés par le cylindre de coupe puis éjectés via le conduit d'évacuation des déchets (d).
- Afin d'éviter toute détérioration inutile de l'entonnoir, les branches destinées à être broyées doivent être insérées de la manière suivante : base de la branche vers le bas et feuillage vers le haut (Fig. 8).
- Si des branches ou des corps étrangers trop épais ou trop durs sont bloqués à l'intérieur de la machine, le broyeur se débloquent automatiquement dans la plupart des cas. Le sens de rotation du cylindre de coupe sera automatiquement inversé, ce qui permet d'évacuer les éléments bloqués par l'entonnoir. Pour revenir à nouveau au sens de rotation avant, arrêtez le broyeur en appuyant sur le bouton-poussoir Arrêt (O) et attendez que le cylindre de coupe se soit complètement arrêté. Remettez ensuite le broyeur en marche en appuyant sur le bouton-poussoir Marche (-), le sens de rotation avant est à nouveau sélectionné.
- Si le broyeur ne se débloquent pas automatiquement, arrêtez la machine et tournez le commutateur du sens de rotation vers la gauche afin de sélectionner la rotation arrière (évacuation par l'entonnoir des éléments coincés). Remettez le broyeur en marche. Cela devrait débloquent le broyeur. Une fois le broyeur débloquent, arrêtez la machine et tournez le commutateur du sens de rotation vers la droite (avant) avant de remettre le broyeur en marche.
- Si le broyeur est surchargé, le coupe-circuit arrête automatiquement la machine. Attendez environ 5 minutes avant d'appuyer sur le bouton de réinitialisation (h) puis sur le bouton-poussoir Marche (-) ; le broyeur doit alors se mettre en marche.



#### MISE EN GARDE

N'actionnez pas le commutateur du sens de rotation ni les boutons-poussoirs Marche / Arrêt de façon continue et de manière brusque. Cela pourrait générer des hausses de tension et endommager le broyeur.

### ENTRETIEN

#### RÉGLAGE DE LA PLAQUE DE COMPRESSION

- Si le broyeur ne broie plus correctement, il peut être nécessaire de régler la plaque de compression.  
**Remarque** : le réglage de la plaque de compression ne doit être effectué que lorsque cette opération est absolument nécessaire. Le broyeur pourrait ne plus fonctionner du tout si le réglage de la plaque de compression était effectué de façon trop fréquente ou trop importante.

F GB D E I P NL S DK N FIN GR HU CZ RU RO PL SLO HR TR EST LT LV SK BG

## Français

### ENTRETIEN

- Assurez-vous que le broyeur est en marche et que le sens de rotation avant est sélectionné. Si vous réglez la plaque de compression alors que le moteur est éteint, cela pourrait endommager sérieusement votre broyeur (Fig. 8 – 9).
- Alors que le moteur est en marche, tournez lentement la vis située à l'intérieur du trou de réglage (12) vers la droite à l'aide de la clé hexagonale (11) jusqu'à ce que des fragments d'aluminium tombent par le conduit d'évacuation des déchets.

### OPÉRATIONS D'ENTRETIEN

Votre broyeur requiert peu d'entretien.



#### AVERTISSEMENT

Débranchez toujours votre outil avant d'effectuer des opérations d'entretien ou de nettoyage.

- Assurez-vous que les fentes de ventilation sont propres et qu'elles ne sont pas obstruées.
- Vérifiez que toutes les vis sont correctement serrées.
- Après chaque utilisation, pulvérisez par l'entonnoir une huile biodégradable sur le cylindre de coupe afin de le protéger de la corrosion.
- Pour nettoyer le broyeur, enlevez la poussière et les débris accumulés sur le cylindre de coupe à l'aide d'une brosse. Essuyez le carter moteur à l'aide d'un chiffon humide. N'UTILISEZ PAS d'eau, de solvants, de détergents puissants ou d'eau sous haute pression pour nettoyer votre outil.
- Si un objet entre en contact avec le cylindre de coupe du broyeur ou si la machine se met à vibrer ou à produire des sons anormaux, arrêtez immédiatement le moteur. Débranchez la machine et vérifiez qu'elle n'est pas endommagée.

### MISE AU REBUT



Ne jetez pas les outils électriques avec les ordures ménagères. Faites-les recycler dans des centres de recyclage. Contactez les autorités ou votre revendeur pour connaître la procédure de recyclage adéquate.

**NOUS NOUS RÉSERVONS LE DROIT DE MODIFIER CE MANUEL À TOUT MOMENT ET SANS PRÉAVIS.**

F GB D E I P NL S DK N FIN GR HU CZ RU RO PL SLO HR TR EST LT LV SK BG

## Français

### RÉSOLUTION DES PROBLÈMES

PROBLÈME	CAUSE POSSIBLE	SOLUTION
Le moteur ne démarre pas.	<ol style="list-style-type: none"> <li>1. Il n'y a pas de courant.</li> <li>2. Le cordon d'alimentation ou la fiche est défectueux.</li> <li>3. Des éléments à broyer sont coincés dans le cylindre de coupe.</li> </ol>	<ol style="list-style-type: none"> <li>1. Vérifiez les fusibles de votre circuit électrique.</li> <li>2. Vérifiez le cordon ou la fiche et faites-les remplacer si nécessaire.</li> <li>3. Sélectionnez le sens de rotation arrière et retirez les éléments éjectés par l'entonnoir.</li> </ol>
La machine s'arrête soudainement.	<ol style="list-style-type: none"> <li>1. Le système de protection contre les surcharges s'est déclenché car des éléments étaient coincés depuis un moment.</li> <li>2. La protection thermique du moteur s'est déclenchée.</li> </ol>	<ol style="list-style-type: none"> <li>1. Attendez 5 minutes, appuyez sur le bouton de réinitialisation, sélectionnez le sens de rotation arrière pour décoincer les éléments bloqués.</li> <li>2. Attendez 5 minutes puis remettez le broyeur en marche.</li> </ol>
Les éléments à broyer ne sont pas entraînés vers le cylindre de coupe.	Le cylindre de coupe est en rotation arrière.	Sélectionnez le sens de rotation avant du cylindre de coupe.
Les éléments ne sont pas correctement broyés lorsqu'ils sortent du conduit d'évacuation.	Il y a un trop grand espace entre le cylindre de coupe et la plaque de compression.	Réglez la plaque de compression pour que l'espace soit de 0 à 0,5 mm.
Le sens de rotation change automatiquement.	Des éléments sont coincés.	Arrêtez le broyeur, attendez que le cylindre se soit complètement arrêté puis remettez-le en marche.

F GB D E I P NL S DK N FIN GR HU CZ RU RO PL SLO HR TR EST LT LV SK BG

## English

### GENERAL SAFETY RULES



#### WARNING

When using electric gardening appliances, basic safety precautions should always be followed to reduce the risk of fire, electric shock and personal injury, including the following:

### READ ALL INSTRUCTIONS

- Be familiar with the controls and proper use of the product.
- Clear the work area before each use. Remove all objects, such as rocks, broken glass, nails, wire that can lead to accidents.
- Wear heavy, long trousers, boots and gloves. Do not wear loose fitting clothing, shorts or go bare foot. Do not wear jewelry of any kind.
- Secure hair above shoulder level to prevent entanglement in moving parts.
- Do not allow children or untrained individuals to use this product.
- Keep all bystanders, especially children and pets, at least 15 m from the operating area.
- Do not operate this product when you are tired, ill or under the influence of alcohol, drugs or medication.
- Do not operate in poor lighting. Use the unit only in daylight or good artificial light.
- Keep firm footing and balance. Do not overreach. Overreaching can result in loss of balance or exposure to hazards.
- Keep all parts of your body away from moving parts.
- Inspect the product before use. Replace any damaged parts before use.
- Do not operate the product in damp or wet locations.
- Do not use the product in the rain.
- Wear safety glasses or goggles when operating this product.
- Use the right product. Use the product for the intended purpose only.
- Do not handle the product with wet handles.
- Do not use the product if the switch does not turn the product on or off. A product that cannot be controlled with the switch is dangerous and must be repaired.
- Avoid accidental starting.
- Stay alert and pay attention to what you are doing. Use common sense when using this product.
- Do not force the product. It will do a better job with less likelihood of a risk of injury when you operate it at the rate for which it was designed.

- Pull the plug out immediately if the mains or extension lead is damaged or severed.
- Disconnect the product from the power supply when it is not in use, before servicing and when changing accessories.
- Read and understand the instructions carefully before using the shredder. Keep instructions for future reference.
- Never attempt to use an incomplete machine or one fitted with an unauthorised modification.
- Use only original accessories provided by the manufacturer.
- The user is responsible for the safety of other people and their property.

### SPECIFIC SAFETY RULES

#### SPECIFIC SHREDDER SAFETY RULES

- Always ensure all parts are properly fitted when using the shredder. Ensure all screws and nuts are properly tightened before use.
- Before starting the machine, always make sure the feed hopper is empty.
- Before cleaning the shredder, switch off the tool and unplug from the mains.
- Do not allow children to operate this shredder.
- Ensure both the shredder and the user are standing on a flat, steady surface. Do not stretch towards the shredder. Never stand at a higher level than the machine during use.
- Hard objects such as stones, bottles or pieces of metal can cause damage to the machine and must never be fed into the feeding hopper.
- Make sure there are no nails or foreign objects in the twigs or branches to be shredded.
- If the machine becomes blocked, stop the motor and disconnect the plug from the mains. Pull out any blockages and check the machine for damage.
- Do not pull the machine using the cable or place pressure on it in any way.
- Keep hands, face and the rest of the body away from the hopper and the discharge chute.
- Keep away from the discharge chute when switching on the motor.
- Do not allow the discharge chute to become stacked with debris. This blocks new material coming down the chute and can cause the shredder to change its direction of rotation.
- The machine must not be moved when the motor is running.

F GB D E I P NL S DK N FIN GR HU CZ RU RO PL SLO HR TR EST LT LV SK BG

## English

### SPECIFIC SAFETY RULES

- Never leave the machine unsupervised. First switch off the motor and disconnect from the mains.

### ELECTRICAL SAFETY RULES

- Make sure the cord is located so that it will not be stepped on, tripped over or otherwise subjected to damage or stress.
- Do not abuse the power cord. Never carry the product by the cord. Never pull the plug out of the power point by the cord. Keep the cord away from heat, oil and sharp edges.
- For outdoors work use only suitably approved extension cables with a min. conductor cross section of 1.5 mm<sup>2</sup>. The plug connectors must have earthing contacts and be rain-waterproof.
- Inspect extension cords for deterioration, cuts or cracks in the insulation. Repair or replace the cords if any defects appear.
- A nameplate on the product indicates the unit's voltage. Never connect the product to an AC voltage that differs from this voltage.
- If the power cord or extension cable becomes damaged during use, disconnect the cord from the supply immediately. **DO NOT TOUCH THE CORD BEFORE DISCONNECTING THE SUPPLY.**
- Electrical power should be supplied via a Residual Current Device (RCD) with a tripping current of not more than 30 mA.

### MAINTENANCE RULES

- Maintain the product with care. Follow instructions for changing accessories. Keep the product dry, clean and free from oil and grease.
- Unplug the product before making adjustments or repairs.
- Do not use the product if parts have been damaged. Check the product regularly to make sure that it will operate properly and perform the intended function. Check for alignment of moving parts, binding of moving parts, breakage of parts and any other condition that may affect the unit operation. Inspect the unit's power connection. Any part that is damaged should be properly repaired or replaced by a Ryobi authorized service centre.
- Never douse or squirt the product with water or any other liquid. Do not use detergents or solvents. Keep handles dry, clean and free from debris. After each use, clean with a soft, dry cloth.



### WARNING

Before carrying out any maintenance operations, cut off electric power supply by disconnecting the plug from the mains.

### SERVICE RULES

- Service on this product must be performed by qualified repair personnel only. Service or maintenance performed by unqualified personnel could result in injury to the user or damage to the product. Such service may also void your warranty.
- Use only identical replacement parts when servicing the product. Follow the instructions in the Maintenance section of this manual. Use of unauthorized parts or failure to follow maintenance instructions may create a risk of shock, serious injury to the user or damage to the product. Such use may also void your warranty.

### STORAGE AND TRANSPORTATION RULES











- Store the product inside a dry place.
- Lock it up to prevent unauthorized use or damage. Keep the product out of the reach of children.
- Secure the product when transporting it.
- Save these instructions. Refer to them frequently and use them to instruct others who may use this product. If you loan someone this product, loan these instructions also.

F GB D E I P NL S DK N FIN GR HU CZ RU RO PL SLO HR TR EST LT LV SK BG



## English

### SYMBOLS

Some of the following symbols may be used on your tool. Please study them and learn their meaning. Proper interpretation of these symbols will allow you to operate the tool more safely and effectively.

SYMBOL	NAME	EXPLANATION
	Safety Alert	Precautions that involve your safety.
	Eye Protection	Always wear safety goggles or safety glasses with side shields or a full face shield when operating this product.
	Keep Bystanders Away	Keep all bystanders at least 15 m away.
	Wet Conditions Alert	Do not expose to rain or use in damp locations.
	Read the operator's manual	To reduce the risk of injury, user must read and understand operator's manual before using this product.
	Electric Shock Precaution	Precaution Remove plug from the mains immediately before maintenance or if cable is damaged or cut.
	Wear Gloves	Always wear nonslip, heavy duty protective gloves when operating this product.
	Keep Hands And Feet Away	Warning! Do not put hands or feet under the cover of the machine when it is running.
	Keep Hands Away After Stopping	The blades will continue to rotate after the machine has been switched off.
	Ricochet	Thrown objects can cause severe injury, wear protective clothing and boots.

The following signal words and meanings are intended to explain the levels of risk associated with this product

SYMBOL	SIGNAL	MEANING
	<b>DANGER</b>	Indicates an imminently hazardous situation, which, if not avoided, will result in death or serious injury.
	<b>WARNING</b>	Indicates a potentially hazardous situation, which, if not avoided, could result in serious injury.
	<b>CAUTION</b>	Indicates a potentially hazardous situation, which, if not avoided, may result in minor or moderate injury.
	<b>CAUTION</b>	(Without Safety Alert Symbol) Indicates a situation that may result in property damage.





F GB D E I P NL S DK N FIN GR HU CZ RU RO PL SLO HR TR EST LT LV SK BG

## English

### SERVICE

Servicing requires extreme care and knowledge and should be performed only by a qualified service technician. For service we suggest you return the product to your nearest **AUTHORIZED SERVICE CENTRE** for repair. When servicing, use only identical replacement parts.

 **WARNING**  
Observe all normal safety precautions related to avoiding electrical shock.

 **WARNING**  
To avoid serious personal injury, do not attempt to use this product until you read thoroughly and understand completely the operator's manual. Save this operator's manual and review frequently for continuing safe operation and instructing others who may use this product.

 **WARNING**  
The operation of any power tool can result in foreign objects being thrown into your eyes, which can result in severe eye damage. Before beginning power tool operation, always wear safety goggles or safety glasses with side shields and a full face shield when needed. We recommend Wide Vision Safety Mask for use over eyeglasses or standard safety glasses with side shields. Always use eye protection.

**SAVE THESE INSTRUCTIONS.**

### SPECIFICATIONS

#### RSH-2455

Voltage ..... 230-240 V (AC) / 50 Hz  
Power ..... 2400 W  
Max cutting diameter ..... Max. 40 mm

**Notes:** The Max Cutting Diameter depends on the hardness of the wood.

### DESCRIPTION

- a. Feed Hopper
- b. Switch Panel
- c. Handle
- d. Discharge Chute
- e. On/Off switch

- f. Forward/Reverse Selection Knob
- g. Live Tool Indicator
- h. Over-load Protector
1. Main Body
2. Axle
3. Supporting Leg
4. End Frame
5. Wheel
6. Saddle Washer 8
7. Hex socket screw M8\*55
8. Round Screw M5\*8
9. Flat Washer
10. Hitch Pin
11. Allen Key
12. Adjusting Hole
13. Lock Washer
14. Spring Washer 8

### ASSEMBLY

 **CAUTION**  
Assembly of your shredder requires two people.

- Insert the axle (2) through the holes in each leg (3).  
**Note:** The legs should be angled outwards (Fig. 3) and the pin holes on the legs should face inside.
- Turn the shredder upside down (Fig. 4).
- Insert the leg frame onto the motor housing (Fig. 5).
- Attach the end frame (4) onto the leg frame.
- Secure the legs with hex screws (7), spring washer (14) and a saddle washer (6) for each leg and secure the end frame with round screws (8) and washers (13) (Fig. 6). Tighten all nuts and screws.
- Insert wheels (5) onto the ends of the axle and secure with washers (9) and hitch pins (10) (Fig. 7).
- Your shredder is now ready for use.

### OPERATION

- Your shredder is designed to shred organic garden waste in a private garden. It is not suitable for shredding glass, metal, plastic or fabric. It should also not be used for other very hard or very soft material or for professional use.
- Plug the shredder into the mains supply. The Live Tool Indicator (g) will lit. Select forward rotation by turning the forward/reverse selection knob (f) to the right. Turn on using the on/off switch (e).
- To get the maximum service from your shredder, we recommend that you do not attempt to shred any twigs or branches over 40 mm in diameter.

F GB D E I P NL S DK N FIN GR HU CZ RU RO PL SLO HR TR EST LT LV SK BG

## English

### OPERATION

- Feed the material to be shredded into the hopper (a). Material will be automatically pulled through the blades and emerge at the discharge chute (d).
- To prolong the life of the hopper, wood should be fed into the hopper with branches pointing upward. See figure 8
- If the shredder becomes jammed by foreign bodies or by branches which are too thick or hard, the shredder will most of the time release itself automatically. The rotating direction of the shredder will automatically reverse thereby releasing the material back through the top. To return the shredder rotation to normal, press the OFF switch and wait until the cutting blade has stopped completely. Then switch the machine on again with the ON switch and the shredder will be back to forward rotation.
- If the shredder does not automatically unblock itself, turn the machine off and turn the forward/reverse selection knob to the left. Then turn the shredder on again. This should clear the blockage. Once the blockage is free, turn the shredder off and turn the forward/reverse selection knob to the right (forward rotation) before turning the shredder back on.
- If the machine is overloaded, the circuit breaker will cut off the shredder. Leave it for about 5 minutes, then press the over-load protector (h), followed by the On switch. The shredder should then start.



#### CAUTION

Do not operate the Knob/switches in sequence using abrupt motions. Sudden switching may generate current spikes potentially damaging the shredder.

### MAINTENANCE

#### SHAVING PLATE ADJUSTMENT

- If the shredder fails to shred material, the shaving plate may need adjusting.  
**Note:** Adjusting the shaving plate should only be attempted when deemed totally necessary. Adjusting the shaving plate too often or too far could cause your shredder to cease working completely.
- Ensure the shredder is turned on and working in normal forward direction. Adjusting the shaving plate while the motor is turned off could lead to serious damage of your shredder (Fig. 8 – 9).
- Turn the screw inside the adjusting hole (12) with the allen key (11) very slowly and very slightly in a clockwise direction with the motor running until fine

aluminium chips fall out of the discharge chute.

### MAINTENANCE OPERATIONS

Your shredder requires very little maintenance.



#### WARNING

Always disconnect the plug from the socket before carrying out any maintenance or cleaning procedures.

- Ensure the air openings are kept clean and free of obstructions.
- Check all nuts and screws are tight.
- Spray the cutting wheel after each use with a biodegradable oil via the feed hopper at the top to protect it against corrosion.
- To clean the shredder, brush away dirt and waste residue that may be caught in the cutter. Wipe clean the motor housing with a damp cloth. DO NOT use running water, solvents, strong detergents or a high pressure washer to clean your shredder.
- If a foreign object comes into contact with the cutting wheel or the machine starts to judder or produce abnormal noises, switch off the motor immediately. Disconnect the plug and check for damage.

### DISPOSAL

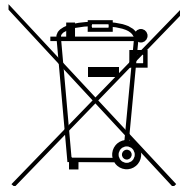

Waste electrical products should not be disposed of together with household waste. Please recycle where facilities exist. Check with your local authority or retailer for recycling advice.

**WE RESERVE THE RIGHT TO MAKE CHANGES AT ANY TIME WITHOUT NOTICE.**

F GB D E I P NL S DK N FIN GR HU CZ RU RO PL SLO HR TR EST LT LV SK BG

## English

### TROUBLESHOOTING

PROBLEM	POSSIBLE CAUSE	SOLUTION
Motor won't start.	<ol style="list-style-type: none"> <li>1. No main voltage.</li> <li>2. Power cord/plug coupling faulty.</li> <li>3. Material was hold/jammed in blade.</li> </ol>	<ol style="list-style-type: none"> <li>1. Check fuse.</li> <li>2. Check, replace.</li> <li>3. Reversal, take out the material.</li> </ol>
The machine cut off suddenly.	<ol style="list-style-type: none"> <li>1. Overload protector cutoff because materials was jammed in a long time.</li> <li>2. Motor thermo-protector cutoff.</li> </ol>	<ol style="list-style-type: none"> <li>1. Wait for 5minutes,press the overload protector,reversal and take out the material.</li> <li>2. Wait for 5 minutes, switch it on again.</li> </ol>
Material not being drawn down into the machine.	Cutting blade running backwards.	Change direction of rotation.
Material not properly separated when it has been shredded.	A big clearance between shaving plate and blade.	Readjust the clearance to 0-0.5 mm.
Direction of rotation changes automatically.	Material blockage.	Switch off, wait until it has stopped completely and then switch it on again.

F GB **D** E I P NL S DK N FIN GR HU CZ RU RO PL SLO HR TR EST LT LV SK BG

## Deutsch

### ALLGEMEINE SICHERHEITSVORSCHRIFTEN



#### WARNUNG

Bei der Verwendung von elektrischen Gartengeräten müssen die grundlegenden Sicherheitsbestimmungen befolgt werden, um die Risiken von Bränden, elektrischen Schlägen und Körperverletzungen zu verringern.

### LESEN SIE ALLE ANWEISUNGEN

- Machen Sie sich mit den Anwendungen des Geräts und seiner Funktionsweise vertraut.
- Räumen Sie vor jeder Verwendung den Arbeitsbereich frei. Entfernen Sie Steine, Glasscherben, Nägel, Metallkabel und andere Gegenstände, die zu Unfällen führen können, aus dem zu häckselnden Material heraus.
- Tragen Sie eine lange und dicke Hose sowie Stiefel und Handschuhe. Tragen Sie weder weite Kleidung noch kurze Hosen und arbeiten Sie niemals barfuß. Tragen Sie keinen Schmuck.
- Stecken Sie lange Haare auf Schulterhöhe hoch, um zu vermeiden, dass sie sich in den rotierenden Elementen verfangen.
- Achten Sie darauf, dass Kinder oder unerfahrene Personen dieses Gerät nicht verwenden.
- Achten Sie darauf, dass Besucher und vor allem Kinder und Tiere in einem Abstand von mindestens 15 m vom Arbeitsbereich entfernt bleiben.
- Verwenden Sie dieses Gerät nicht, wenn Sie müde oder krank sind, unter dem Einfluss von Alkohol oder Drogen stehen, oder wenn Sie Medikamente einnehmen.
- Verwenden Sie dieses Gerät nicht, wenn die Beleuchtung des Arbeitsbereichs unzureichend ist. Sorgen Sie dafür, dass der Arbeitsbereich gut beleuchtet ist (Tageslicht oder künstliches Licht).
- Bewahren Sie stets eine Gleichgewichtsposition. Achten Sie auf einen guten Stand und strecken Sie den Arm nicht zu weit aus. Andernfalls können Sie stürzen und/oder mit den heißen Teilen in Berührung kommen.
- Halten Sie Ihren Körper von den rotierenden Elementen fern.
- Prüfen Sie den Zustand des Geräts, bevor Sie es verwenden. Ersetzen Sie vor der Verwendung des Geräts alle beschädigten Teile.
- Verwenden Sie das Gerät nie an nassen oder feuchten Orten.
- Verwenden Sie das Gerät nicht im Regen.

- Tragen Sie bei der Verwendung des Geräts eine Sicherheits- oder Schutzbrille.
- Verwenden Sie das geeignete Gerät. Verwenden Sie das Gerät nur für die Anwendungen, für die es konzipiert ist.
- Verwenden Sie das Gerät nicht mit nassen Händen.
- Verwenden Sie das Gerät nicht, wenn der Ein-/Aus-Schalter defekt ist und das Gerät nicht ein- oder ausgeschaltet werden kann. Ein Gerät, das nicht korrekt ein- und ausgeschaltet werden kann, stellt eine Gefährdung dar und muss repariert werden.
- Vermeiden Sie ein versehentliches Einschalten.
- Bleiben Sie wachsam und schauen Sie konzentriert auf Ihre Arbeit. Handeln Sie bei der Verwendung des Geräts stets umsichtig und überlegt.
- Überbeanspruchen Sie das Gerät nicht. Das Gerät arbeitet effizienter und sicherer, wenn Sie es in der Leistungsstufe einsetzen, für die es konzipiert wurde.
- Ziehen Sie bei einer Beschädigung oder einem Anschnitt des Strom- oder Verlängerungskabels sofort den Netzstecker ab.
- Ziehen Sie vor jeder Wartungsarbeit und vor jedem Zubehörwechsel stets den Netzstecker des Geräts ab.
- Lesen Sie vor der Verwendung des Geräts bitte alle Anweisungen und vergewissern Sie sich, dass Sie alles richtig verstanden haben. Bewahren Sie dieses Handbuch für einen späteren Gebrauch gut auf.
- Verwenden Sie das Gerät niemals, wenn Teile fehlen oder wenn andere als die Originalteile oder -zubehörteile montiert worden sind.
- Benutzen Sie nur die vom Hersteller mitgelieferten Originalzubehörteile.
- Der Benutzer haftet bei Verletzungen Dritter oder Materialschäden.

### SPEZIFISCHE SICHERHEITSVORSCHRIFTEN

#### SPEZIFISCHE SICHERHEITSVORSCHRIFTEN FÜR HÄCKSLER

- Vergewissern Sie sich, dass alle Elemente richtig montiert sind, bevor Sie den Häcksler benutzen. Vergewissern Sie sich, dass die Schrauben und Unterlegscheiben fest angezogen sind, bevor Sie den Häcksler benutzen.
- Bevor Sie den Häcksler einschalten, vergewissern Sie sich, dass der Einfülltrichter leer ist.
- Bevor Sie den Häcksler reinigen, schalten Sie ihn aus und ziehen Sie den Netzstecker ab.
- Sorgen Sie dafür, dass das Gerät niemals von Kindern benutzt wird.

F GB **D** E I P NL S DK N FIN GR HU CZ RU RO PL SLO HR TR EST LT LV SK BG

## Deutsch

### SPEZIFISCHE SICHERHEITSVORSCHRIFTEN

- Vergewissern Sie sich, dass Sie den Häcksler auf einem ebenen, stabilen Untergrund benutzen. Beugen Sie sich nicht über den Häcksler. Während des Betriebs des Geräts dürfen Sie niemals höher als der Häcksler stehen.
- Führen Sie keine harten Gegenstände wie Steine, Flaschen oder Metallgegenstände in den Einfülltrichter ein, da sie das Gerät beschädigen könnten.
- Vergewissern Sie sich, dass das zu häckselnde Material weder Nägel noch andere harte Gegenstände enthält.
- Wenn der Häcksler blockiert, das Gerät abschalten und den Netzstecker abziehen. Ziehen Sie eingeklemmte Gegenstände heraus und vergewissern Sie sich, dass das Gerät nicht beschädigt ist.
- Nie am Netzkabel ziehen, um das Gerät beispielsweise an einen anderen Ort zu transportieren oder den Netzstecker abzuziehen.
- Halten Sie Ihre Hände, das Gesicht sowie alle anderen Körperteile vom Einfülltrichter und von der Auswurföffnung fern.
- Halten Sie sich von der Auswurföffnung fern, wenn Sie den Häcksler einschalten.
- Achten Sie darauf, dass sich keine gehäckselten Elemente im Gerät anhäufen und die Auswurföffnung verstopfen, da die gehäckselten Elemente in diesem Fall nicht mehr richtig ausgeworfen werden können, was zu einer Änderung der Drehrichtung des Schneidzylinders des Häckslers führen kann.
- Bewegen Sie den Häcksler nicht, wenn der Motor in Betrieb ist.
- Lassen Sie den Häcksler niemals unbeaufsichtigt, wenn er eingeschaltet ist. Schalten Sie den Motor ab und ziehen Sie den Netzstecker des Häckslers ab.

### ELEKTRISCHE SICHERHEIT

- Vergewissern Sie sich, dass das Stromkabel so verläuft, dass niemand darauf treten, darüber stolpern oder das Kabel auf andere Weise beschädigen kann.
- Achten Sie darauf, dass das Stromkabel und das Verlängerungskabel in einwandfreiem Zustand bleiben. Transportieren Sie das Gerät niemals an seinem Stromkabel. Ziehen Sie zum Abziehen des Steckers niemals am Stromkabel oder am Verlängerungskabel, sondern direkt am Stecker. Achten Sie darauf, dass das Stromkabel und das Verlängerungskabel nicht in die Nähe von Wärmequellen, Öl und scharfkantigen Objekten geraten.

- Verwenden Sie nur Verlängerungskabel mit einem Querschnitt von 1,5 mm<sup>2</sup>, die für eine Verwendung im Freien zugelassen sind. Die Stecker müssen geerdet und dicht sein.
- Prüfen Sie bei Verwendung eines Verlängerungskabels, dass dieses nicht abgenutzt ist und keine Einschnitte oder Schlitze aufweist. Ein beschädigtes oder abgenutztes Strom- oder Verlängerungskabel muss sofort ausgewechselt oder repariert werden.
- Vergewissern Sie sich, dass die Stromzufuhr den auf dem Typenschild des Geräts angegebenen Werten entspricht. Schließen Sie das Gerät nie an eine andere Netzspannung als die an, für die es ausgelegt ist.
- Wenn das Strom- oder Verlängerungskabel während der Benutzung beschädigt wird, ziehen Sie sofort den Netzstecker vom Gerät ab. **BERÜHREN SIE DAS STROM- ODER VERLÄNGERUNGSKABEL VOR DEM ABZIEHEN DES NETZSTECKERS NICHT.**
- Dieses Gerät wird mit einer Differenzstromeinrichtung geliefert, dessen maximaler Betriebsreststrom 30 mA nicht übersteigt.

### WARTUNG

- Warten Sie Ihr Gerät sorgfältig. Wechseln Sie die Zubehörteile entsprechend den Anweisungen in diesem Handbuch aus. Achten Sie darauf, dass das Geräts stets trocken und sauber ist und keine Öl- oder Fettsuren aufweist.
- Ziehen Sie immer den Netzstecker vom Gerät ab, bevor Sie Einstellungen oder Reparaturarbeiten vornehmen.
- Verwenden Sie Ihr Gerät nicht, wenn bestimmte Teile beschädigt sind. Prüfen Sie Ihr Gerät vor jeder Verwendung, um sich zu vergewissern, dass es korrekt funktioniert. Kontrollieren Sie die Ausrichtung der beweglichen Teile. Vergewissern Sie sich, dass kein Geräteteil gebrochen ist. Kontrollieren Sie die Montage und alle anderen Elemente, die sich auf den Betrieb des Geräts auswirken können. Prüfen Sie auch, dass der Stecker in einwandfreiem Zustand ist. Alle beschädigten Teile müssen durch einen autorisierten Ryobi-Kundendienst repariert oder ausgetauscht werden.
- Tauchen Sie das Gerät niemals in Wasser oder eine andere Flüssigkeit ein und spritzen Sie es nicht ab. Verwenden Sie weder Lösemittel noch Reinigungsmittel. Achten Sie darauf, dass der Griff immer trocken und sauber ist, und vergewissern Sie sich, dass sich keine gehäckselten Abfälle im Gerät anhäufen. Reinigen Sie das Gerät nach jeder Verwendung mit einem weichen und trockenen Lappen.

F GB **D** E I P NL S DK N FIN GR HU CZ RU RO PL SLO HR TR EST LT LV SK BG

## Deutsch

### SPEZIFISCHE SICHERHEITSVORSCHRIFTEN



#### WARNUNG

Ziehen Sie immer den Netzstecker des Geräts ab, bevor Sie Wartungsarbeiten vornehmen.

### REPARATUREN

- Reparaturen dürfen nur durch einen qualifizierten Techniker ausgeführt werden. Wartungs- oder Reparaturarbeiten, die von nicht qualifizierten Personen durchgeführt werden, können zu schweren Körperverletzungen oder einer Beschädigung des Geräts führen. Bei Missachtung dieser Vorschrift erlischt der Garantieanspruch.
- Verwenden Sie zur Wartung nur Ersatzteile, die mit den Originalteilen identisch sind. Befolgen Sie Anweisungen im Abschnitt „Wartung“ in diesem Handbuch. Dadurch vermeiden Sie das Risiko von elektrischen Schlägen, schweren Körperverletzungen und einer Beschädigung des Geräts. Bei Missachtung dieser Vorschrift erlischt der Garantieanspruch.

### LAGERUNG UND TRANSPORT











- Bewahren Sie Ihr Gerät an einem trockenen und geschützten Ort auf.
- Bewahren Sie das Gerät an einem abschließbaren Ort auf, um eine missbräuchliche Verwendung oder Beschädigung zu vermeiden. Bewahren Sie das Gerät außerhalb der Reichweite von Kindern auf.
- Befestigen Sie das Gerät, wenn Sie es transportieren müssen.
- Bewahren Sie diese Bedienungsanleitung auf. Lesen Sie die darin enthaltenen Informationen regelmäßig nach, um andere eventuelle Benutzer zu informieren. Wenn Sie das Gerät verleihen, geben Sie das zugehörige Bedienungshandbuch ebenfalls mit.

F GB **D** E I P NL S DK N FIN GR HU CZ RU RO PL SLO HR TR EST LT LV SK BG

## Deutsch

### SYMBOLE

Auf Ihrem Gerät können folgende Symbole abgebildet sein. Machen Sie sich mit diesen Symbolen vertraut und merken Sie sich ihre Bedeutung. Eine korrekte Interpretation dieser Symbole ermöglicht Ihnen eine sicherere und adäquatere Verwendung Ihres Geräts.



SYMBOL	NAME	BEDEUTUNG
	Warnung!	Gibt die für die Gewährleistung Ihrer Sicherheit zu treffenden Vorsichtsmaßnahmen an.
	Augenschutz	Tragen Sie bei der Verwendung des Geräts eine Sicherheitsbrille oder eine Schutzmaske.
	Achten Sie darauf, dass sich Besucher vom Gerät fern halten	Achten Sie darauf, dass Besucher mindestens 15 m vom Arbeitsbereich entfernt bleiben.
	Warnung zu Feuchtigkeitsbedingungen	Setzen Sie dieses Gerät niemals dem Regen aus und verwenden Sie es nicht an feuchten Orten.
	Lesen Sie die Bedienungsanleitung sorgfältig durch	Zur Verringerung der Verletzungsrisiken müssen Sie die vorliegende Bedienungsanleitung vollständig gelesen und verstanden haben.
	Elektrische Schläge	Ziehen den Netzstecker vom Gerät ab, bevor Sie Wartungsarbeiten vornehmen oder wenn das Stromkabel beschädigt oder durchtrennt ist.
	Tragen Sie stets Handschuhe	Tragen Sie bei der Verwendung dieses Geräts stets rutschfeste Schutzhandschuhe.
	Halten Sie Hände und Füße vom Gerät fern	Warnung! Bewegen Sie nie Hände oder Füße unter die Auswurföffnung, wenn der Häcksler in Betrieb ist.
	Berühren Sie das Gerät nicht, wenn Sie es gerade ausgeschaltet haben	Der Schneidzylinder dreht sich durch die Schwerkraft auch nach dem Ausschalten des Geräts noch eine Weile weiter.
	Abprellen	Weggeschleuderte Objekte können schwere Verletzungen auslösen. Tragen Sie immer Schutzkleidung und Stiefel.

F GB **D** E I P NL S DK N FIN GR HU CZ RU RO PL SLO HR TR EST LT LV SK BG

## Deutsch

### SYMBOLS

Die folgenden Symbole und die ihnen zugewiesenen Bezeichnungen dienen zur Erläuterung der verschiedenen Risikostufen im Rahmen der Verwendung des Geräts.

SYMBOL	NAME	BEDEUTUNG
	<b>GEFAHR</b>	Gibt eine immanent gefährliche Situation an, die einen Todesfall oder eine schwere Körperverletzung herbeiführen kann, wenn sie nicht vermieden wird.
	<b>WARNUNG</b>	Gibt eine potenziell gefährliche Situation an, die schwere Körperverletzungen herbeiführen kann, wenn sie nicht vermieden wird.
	<b>VORSICHT</b>	Gibt eine potenziell gefährliche Situation an, die leichte bis mittelschwere Verletzungen herbeiführen kann, wenn sie nicht vermieden wird.
	<b>VORSICHT</b>	(Ohne Sicherheitssymbol.) Weist auf eine Situation hin, die zu einem Materialschaden führen kann.

### REPARATUREN

Die Wartung setzt höchste Sorgfalt und eine gute Kenntnis des Geräts voraus: Sie muss durch einen qualifizierten Techniker ausgeführt werden. Wir empfehlen Ihnen, Ihr Gerät zur Ausführung von Reparaturen zum nächstgelegenen **AUTORISIERTEN KUNDENDIENST-ZENTRUM** zu bringen. Bei einem Austausch von Teilen dürfen nur Originalersatzteile verwendet werden.



#### WARNUNG

Treffen Sie dennoch alle üblichen Sicherheitsvorkehrungen, um elektrische Schläge zu vermeiden.



#### WARNUNG

Versuchen Sie nicht, dieses Gerät zu verwenden, bevor Sie diese Bedienungsanleitung vollständig durchgelesen und verstanden haben. Bewahren Sie diese Bedienungsanleitung auf und lesen Sie regelmäßig die relevanten Informationen nach, um ein sicheres Arbeiten zu gewährleisten und gegebenenfalls andere Benutzer zu informieren.



#### WARNUNG

Die Verwendung eines elektrischen Geräts kann dazu führen, dass Fremdkörper in Ihre Augen gelangen und schwere Augenverletzungen verursachen. Verwenden Sie Ihr Gerät nur mit einer Sicherheits- oder Schutzbrille mit Seitenschutz sowie gegebenenfalls mit einer Staubschutzmaske.



Wir empfehlen Sichtbrillenträgern, die Brille durch eine Schutzmaske oder eine Standardschutzbrille mit Seitenschutz abzudecken. Schützen Sie stets Ihre Augen.

### BEWAHREN SIE DIESE ANWEISUNGEN AUF.

### TECHNISCHE DATEN

#### RSH-2455

Stromversorgung..... 230-240 V, 50 Hz, WS  
Leistung..... 2400 W  
Maximaler Durchmesser der zu häckselnden Elemente..... 40 mm

**Anmerkungen:** Der maximale Durchmesser der zu häckselnden Elemente hängt von der Härte des Holzes ab.

### BESCHREIBUNG

- a. Einfülltrichter
- b. Bedienfeld
- c. Griff
- d. Auswurföffnung
- e. Ein-/Aus-Schalter
- f. Auswahlwähler der Drehrichtung (vorwärts / rückwärts)
- g. Betriebs-LED
- h. Reset-Taste
1. Hauptgehäuse
2. Radachse
3. Ständer des Gestells



F GB **D** E I P NL S DK N FIN GR HU CZ RU RO PL SLO HR TR EST LT LV SK BG

## Deutsch

### BESCHREIBUNG

4. Bodenteil des Gestells
5. Räder
6. Sattelscheibe 8
7. Innensechskantschraube M8\*55
8. Rundkopfschraube M5\*8
9. Unterlegscheibe
10. Verbindungsstift
11. Sechskantschlüssel
12. Einstelloch
13. Sicherungsscheibe
14. Sicherungsscheibe 8

### MONTAGE



#### VORSICHT

Zum Zusammenbau des Häckslers sind zwei Personen notwendig.

- Die Radachse (1) in die Löcher auf jeder Seite der Ständer des Gestells (3) einführen.  
**Hinweis:** Die Ständer müssen nach oben zeigen (Abb. 3) und die Löcher der Ständer müssen sich gegenüber liegen.
- Stellen Sie den Häcksler auf den Kopf (Abb. 4).
- Die Ständer des Gestells in das Motorgehäuse einführen (Abb. 5).
- Den Bodenteil des Gestells (4) an den Enden der Ständer befestigen.
- Jeden der beiden Ständer mit Hilfe einer Innensechskantschraube (7), einer Sicherungsscheibe (14) und einer Sattelscheibe (6) befestigen, dann den Bodenteil des Gestells mit Hilfe der Rundkopfschrauben (8) und den Sicherungsscheiben (13) befestigen (Abb. 6). Ziehen Sie alle Schrauben fest an.
- Die Räder (5) an jeder Seite der Achse einführen und mit Hilfe der Unterlegscheiben (9) und der Verbindungsstifte (10) befestigen (Abb. 7).
- Ihr Gerät ist nun betriebsbereit.

### VERWENDUNG

- Der Häcksler ist zum Häckseln von organischen Abfällen in Privatgärten bestimmt. Er ist nicht zum Zerkleinern von Glas, Metall, Kunststoff oder Textilien bestimmt. Er darf auf keinen Fall zum Zerkleinern anderer sehr harter oder sehr weicher Materialien benutzt werden und nicht professionell genutzt werden.

- Schließen Sie den Häcksler an das Stromnetz an. Die Betriebs-LED (g) leuchtet. Wählen Sie als Drehrichtung des Schneidzylinders vorwärts (die zu häckselnden Elemente werden zum Schneidzylinder geführt), indem Sie den Auswahlschalter der Drehrichtung (f) nach rechts drehen. Schalten Sie den Häcksler durch Drücken des Schalters EIN (-) (e) ein.
- Damit der Häcksler möglichst effizient arbeitet, empfehlen wir Ihnen, keine Zweige mit einem Durchmesser über 40 mm zu häckseln.
- Schieben Sie die zu häckselnden Elemente in den Einfülltrichter (a). Sie werden automatisch vom Schneidzylinder gehäckselt und dann über die Auswurföffnung (d) ausgeworfen.
- Um ein blockieren des Häckselwerks zu vermeiden, sollten die Spitzen des Gehölst immer nach oben zeigen. Siehe Abbildung 8
- Wenn zu dicke oder zu harte Zweige oder Fremdkörper im Gerät fest stecken, wird der Häcksler in den meisten Fällen automatisch nach kurzer Zeit deblockiert. Die Drehrichtung des Schneidzylinders wird automatisch umgekehrt, wodurch die blockierten Elemente durch die Auswurföffnung ausgeworfen werden. Um erneut zur Drehrichtung nach vorn zurückzukehren, den Häcksler über den Schalter AUS (O) ausschalten und warten, bis sich der Schneidzylinder nicht mehr dreht. Dann den Häcksler über den Schalter EIN (-) wieder einschalten, die Drehrichtung vorwärts ist erneut ausgewählt.
- Wenn der Häcksler nicht automatisch deblockiert, das Gerät ausschalten und den Auswahlschalter der Drehrichtung nach links drehen, um die Drehrichtung rückwärts auszuwählen (die fest steckenden Elemente werden über die Auswurföffnung ausgeworfen). Den Häcksler wieder einschalten. Jetzt müsste der Häcksler wieder normal funktionieren. Wenn der Häcksler deblockiert ist, das Gerät ausschalten und den Auswahlschalter der Drehrichtung nach rechts drehen (vorwärts), bevor das Gerät wieder eingeschaltet wird.
- Wenn der Häcksler überlastet ist, schaltet der Überlastschalter das Gerät automatisch ab. Warten Sie ca. 5 Min., bevor Sie den Reset-Schalter (h) und dann den Schalter EIN (-) drücken; der Häcksler wird wieder eingeschaltet.



#### VORSICHT

Betätigen Sie weder den Auswahlschalter der Drehrichtung noch die Ein-/Aus-Schalter dauerhaft oder plötzlich. Auf diese Weise können Spannungsspitzen entstehen, die den Häcksler beschädigen.

F GB **D** E I P NL S DK N FIN GR HU CZ RU RO PL SLO HR TR EST LT LV SK BG

## Deutsch

### WARTUNG

#### EINSTELLUNG DER DRUCKPLATTE

- Wenn der Häcksler nicht richtig zerkleinert, kann eine Einstellung der Druckplatte erforderlich sein.  
**Hinweis:** Die Druckplatte darf nur eingestellt werden, wenn dies absolut unerlässlich ist. Ein zu häufiges oder zu festes Einstellen der Druckplatte kann dazu führen, dass der Häcksler überhaupt nicht mehr funktioniert.
- Vergewissern Sie sich, dass der Häcksler in Betrieb ist und dass die Drehrichtung vorwärts ausgewählt ist. Wenn Sie die Druckplatte bei ausgeschaltetem Motor einstellen, kann dies zu schwerwiegenden Beschädigungen des Häckslers führen (Abb. 8-9).
- Bei laufendem Motor die Schraube, die sich im Einstelloch (12) befindet, mit Hilfe des Sechskantschlüssels (11) vorsichtig nach rechts drehen, bis Aluminiumteile durch die Auswurföffnung fallen.

#### WARTUNGSARBEITEN

Der Häcksler ist relativ wartungsfrei.



##### WARNUNG

Vor der Durchführung von Wartungs- oder Reinigungsarbeiten muss immer der Netzstecker des Geräts abgezogen werden.

- Vergewissern Sie sich, dass die Lüftungsschlitze sauber und nicht verstopft sind.
- Vergewissern Sie sich, dass alle Schrauben fest angezogen sind.
- Nach jeder Benutzung über den Einfülltrichter ein biologisch abbaubares Öl auf den Schneidzylinder aufsprühen, um ihn vor Korrosion zu schützen.
- Zur Reinigung des Häckslers den Staub und die Häckslerreste auf dem Schneidzylinder mit einer Bürste entfernen. Das Motorgehäuse mit einem feuchten Lappen reinigen. WEDER Wasser, Lösemittel, starke Reinigungsmittel NOCH Wasser unter Hochdruck zur Reinigung des Häckslers BENUTZEN.
- Wenn ein Gegenstand mit dem Schneidzylinder des Häckslers in Berührung kommt oder wenn das Gerät anfängt zu vibrieren oder anormale Geräusche von sich zu geben, sofort den Motor abschalten. Den Netzstecker des Geräts abziehen und sicherstellen, dass es nicht beschädigt ist.

### ENTSORGUNG DES GERÄTS



Werfen Sie elektrische Geräte nicht in den Hausmüll. Geben Sie diese Geräte bei Recyclingzentren ab. Die zuständigen Behörden oder Ihr Verkäufer informieren Sie über das entsprechende Recycling-Verfahren.

**WIR BEHALTEN UNS DAS RECHT VOR, DIESE BEDIENUNGSANLEITUNG JEDERZEIT UND OHNE VORANKÜNDIGUNG ZU ÄNDERN.**

F GB **D** E I P NL S DK N FIN GR HU CZ RU RO PL SLO HR TR EST LT LV SK BG

## Deutsch

### FEHLERBEHEBUNG

FEHLER	MÖGLICHE URSACHE	LÖSUNG
Der Motor startet nicht.	<ol style="list-style-type: none"> <li>1. Kein Strom.</li> <li>2. Das Stromkabel oder der Stecker ist defekt.</li> <li>3. Die zu häckselnden Elemente sind im Schneidzylinder festgeklemmt.</li> </ol>	<ol style="list-style-type: none"> <li>1. Die Sicherungen des Schaltkreises überprüfen.</li> <li>2. Das Stromkabel oder den Netzstecker überprüfen und ggf. austauschen lassen.</li> <li>3. Die Drehrichtung rückwärts auswählen und die ausgeworfenen Elemente durch den Einfülltrichter herausziehen.</li> </ol>
Das Gerät schaltet sich plötzlich aus.	<ol style="list-style-type: none"> <li>1. Das Überlastschutzsystem ist ausgelöst worden, da seit einiger Zeit Elemente im Schneidzylinder eingeklemmt sind.</li> <li>2. Der Wärmeschutz des Motors ist ausgelöst worden.</li> </ol>	<ol style="list-style-type: none"> <li>1. 5 Minuten warten, dann die Reset-Taste drücken und die Drehrichtung rückwärts auswählen, um die eingeklemmten Elemente zu befreien.</li> <li>2. 5 Minuten warten, dann den Häcksler wieder einschalten.</li> </ol>
Die zu häckselnden Elemente werden nicht zum Schneidzylinder transportiert.	Der Schneidzylinder dreht sich rückwärts.	Für den Schneidzylinder die Drehrichtung vorwärts auswählen.
Die Elemente sind nicht richtig gehäckselt, wenn sie aus der Auswurföffnung fallen.	Der Zwischenraum zwischen dem Schneidzylinder und der Druckplatte ist zu groß.	Die Druckplatte so einstellen, dass der Zwischenraum 0 bis 0,5 mm beträgt.
Die Drehrichtung ändert sich automatisch.	Eingeklemmte Elemente.	Den Häcksler ausschalten, warten, bis sich der Zylinder nicht mehr dreht, dann das Gerät wieder einschalten.

F GB D **E** I P NL S DK N FIN GR HU CZ RU RO PL SLO HR TR EST LT LV SK BG

## Español

### INSTRUCCIONES GENERALES DE SEGURIDAD



#### ADVERTENCIA

Cuando se trabaja con herramientas eléctricas de jardinería, es indispensable cumplir las instrucciones básicas de seguridad para reducir los riesgos de incendio, descargas eléctricas y heridas corporales.

#### LEA TODAS LAS INSTRUCCIONES

- Conozca las aplicaciones de su máquina y su funcionamiento.
- Despeje la zona de trabajo antes de cada utilización. Retire las piedras, los trozos de vidrio, clavos, cables metálicos y demás objetos que podrían provocar accidentes.
- Lleve un pantalón largo y grueso, botas y guantes. No utilice ropa demasiado amplia o pantalones cortos, ni trabaje con los pies descalzos. No lleve joyas.
- Si tiene el cabello largo, átelo por encima de los hombros para evitar que se coja en los elementos en movimiento.
- No deje que los niños ni cualquier otra persona inexperimentada utilice esta herramienta.
- Mantenga a las demás personas, y en especial a los niños y a los animales, a una distancia mínima de 15 m de la zona de trabajo.
- No emplee la máquina si está cansado o enfermo, si ha consumido alcohol o drogas, o si está tomando algún medicamento.
- No utilice esta herramienta si no tiene luz suficiente para trabajar. El lugar de trabajo debe estar bien iluminado (con luz de día o luz artificial).
- Mantenga siempre el equilibrio. Afírmese bien en sus piernas y no extienda demasiado el brazo. De lo contrario, podría caerse o tocar algún elemento caliente.
- Mantenga el cuerpo lejos de las piezas en movimiento.
- Verifique el estado de la herramienta antes de utilizarla. Sustituya toda pieza dañada antes de utilizar la herramienta.
- No utilice herramientas en lugares mojados o húmedos.
- No utilice la máquina bajo la lluvia.
- Póngase gafas de seguridad o de protección cuando utilice la herramienta.

- Utilice la herramienta adecuada. Utilice la máquina únicamente para aquellos trabajos para los que ha sido diseñada.
- No utilice la herramienta con las manos mojadas.
- No utilice el aparato si el interruptor no permite ponerlo en marcha y pararlo. Una máquina que no se puede poner en marcha y apagar correctamente es peligrosa y debe repararse obligatoriamente.
- Evite que la máquina se ponga en marcha accidentalmente.
- Permanezca atento y preste atención a lo que hace. Aplique el sentido común al utilizar esta herramienta.
- No fuerce la máquina. Será más eficaz y más segura si la utiliza al régimen para el que ha sido diseñada.
- Desenchufe inmediatamente la herramienta si el cable de alimentación o la alargadera han sido dañados de una u otra forma o seccionados.
- Desenchufe la herramienta cuando no la utilice, antes de efectuar cualquier operación de mantenimiento o cambiar algún accesorio.
- Lea y entienda todas las instrucciones antes de utilizar la herramienta. No pierda este manual de instrucciones para poder consultarlo ulteriormente.
- No emplee la máquina si falta alguna pieza o si hay piezas o accesorios instalados que no sean originales.
- Utilice únicamente los accesorios originales suministrados por el fabricante.
- El usuario será responsable si terceras personas resultan heridas o si se produce algún daño material.

### INSTRUCCIONES DE SEGURIDAD ESPECÍFICAS

#### INSTRUCCIONES DE SEGURIDAD ESPECÍFICAS PARA LOS TRITURADORES

- Cerciórese de que todos los elementos estén correctamente instalados antes de utilizar el triturador. Cerciórese de que los tornillos y las arandelas estén correctamente apretados antes de utilizar el triturador.
- Antes de poner el triturador en marcha, asegúrese de que la tolva está vacía.
- Antes de limpiar el triturador, deténgalo y desenchúfelo.
- No deje que los niños utilicen el triturador.
- Cerciórese de que el triturador esté en una superficie plana y estable. No se incline hacia el triturador. No se ponga nunca a un nivel más alto respecto a la máquina cuando la esté utilizando.

F GB D **E** I P NL S DK N FIN GR HU CZ RU RO PL SLO HR TR EST LT LV SK BG

## Español

### INSTRUCCIONES DE SEGURIDAD ESPECÍFICAS

- No introduzca objetos duros como piedras, botellas o elementos metálicos en la tolva, podrían dañar la máquina.
- Cerciórese que los elementos que deba triturar no tengan clavos u otros objetos.
- Si el triturador se bloquea, detenga el motor y desenchufe la máquina. Retire el elemento atascado y compruebe que la máquina no está dañada.
- No tire nunca del cable de alimentación, por ejemplo para desplazar o desenchufar la máquina.
- Mantenga las manos, la cara y cualquier otra parte de su cuerpo alejados de la tolva y del conducto de evacuación de los residuos.
- Manténgase alejado del conducto de evacuación de los residuos cuando ponga el triturador en marcha.
- No deje que los desechos se acumulen y bloqueen el conducto de evacuación de los residuos porque los elementos triturados no podrían ser expulsados correctamente, lo que podría provocar un cambio del sentido de rotación del cilindro de corte del triturador.
- No desplace el triturador cuando el motor está en marcha.
- No deje nunca el triturador sin vigilancia. Pare el motor y desenchufe el triturador.

### SEGURIDAD ELÉCTRICA

- Cerciórese de que el cable de alimentación esté colocado de suerte que ninguna persona lo pise, se tropiece o lo dañe de una u otra forma.
- Compruebe que el cable de alimentación y la alargadera estén en buen estado. No transporte nunca la herramienta por el cable de alimentación eléctrica. Para desenchufar la herramienta no tire nunca del cable de alimentación o de la alargadera sino del enchufe. Mantenga el cable de alimentación y la alargadera alejados de toda fuente de calor, aceite y objetos con bordes cortantes.
- Utilice exclusivamente alargaderas homologadas para su uso al aire libre, con una sección de 1,5 mm<sup>2</sup>. Los enchufes tienen que tener conexión a tierra y ser herméticos.
- Si utiliza una alargadera, compruebe que no esté gastada, dañada o cortada. Si el cable de alimentación eléctrica o la alargadera están dañados o gastados debe reemplazarlos o repararlos inmediatamente.

- Cerciórese de que la alimentación eléctrica corresponda con la indicada en la placa de características de la herramienta. No enchufe nunca esta máquina a una red eléctrica cuya tensión sea distinta de la tensión para la que ha sido diseñada.
- Si el cable de alimentación o la alargadera se deteriora durante el uso, desenchufe inmediatamente la máquina. **NO TOQUE EL CABLE O LA ALARGADERA ANTES DE DESENCHUFAR LA HERRAMIENTA.**
- Este aparato se entrega con un dispositivo de corriente diferencial residual cuya corriente residual de funcionamiento no pasa de los 30 mA.

### MANTENIMIENTO

- Efectúe cuidadosamente el mantenimiento de esta herramienta. Cambie los accesorios siguiendo las instrucciones de este manual. Compruebe que la máquina esté siempre seca, limpia y que no tenga restos de aceite o de grasa.
- Desenchufe la herramienta antes de efectuar cualquier ajuste o reparación.
- No utilice la herramienta si algunas piezas están deterioradas. Controle la herramienta antes de utilizarla para cerciorarse de que funcionará correctamente. Controle la alineación de las piezas móviles. Cerciórese de que ninguna pieza esté rota. Controle el montaje y todos los elementos que puedan afectar el funcionamiento de la herramienta. Compruebe igualmente que el enchufe está en buenas condiciones. Cualquier pieza deteriorada debe ser reparada o cambiada en un Centro de Servicio Habilitado Ryobi.
- No sumerja ni salpique la herramienta con agua o cualquier otro líquido. No utilice disolventes ni detergentes. Mantenga la empuñadura seca y limpia y cerciórese de que los residuos de la trituración no se hayan acumulado en ella. Después de utilizar la herramienta, límpiela con un paño suave y seco.



### ADVERTENCIA

Desenchufe el aparato antes de efectuar cualquier operación de mantenimiento.

### REPARACIONES

- Las reparaciones deben quedar exclusivamente en manos de un técnico cualificado. El mantenimiento o las reparaciones realizadas por personas no cualificadas aumentan el riesgo de heridas corporales graves o de daños en la máquina. El incumplimiento de esta instrucción anula y cancela la garantía.

F GB D **E** I P NL S DK N FIN GR HU CZ RU RO PL SLO HR TR EST LT LV SK BG

## Español

### INSTRUCCIONES DE SEGURIDAD ESPECÍFICAS











- Al efectuar el mantenimiento de la herramienta, sólo se deben utilizar recambios idénticos a las piezas originales. Siga escrupulosamente las instrucciones que se indican en la sección Mantenimiento del presente manual. De este modo reducirá el riesgo de descargas eléctricas, heridas corporales graves y daños en la máquina. El incumplimiento de esta instrucción anula y cancela la garantía.

### TRANSPORTE Y ALMACENAMIENTO DE LA MÁQUINA

- Guarde la herramienta en un lugar seco y protegido.
- Guarde la herramienta en un lugar cerrado con llave para evitar toda utilización abusiva o todo daño en la máquina. Guarde la herramienta fuera del alcance de los niños.
- Fije la herramienta cuando deba transportarla.
- No pierda este manual de instrucciones. Consúltelo a menudo y utilícelo para informar a otros posibles usuarios. Si presta la máquina, entregue igualmente el manual de instrucciones correspondiente.

## SÍMBOLOS

Algunos de los símbolos que se indican a continuación pueden figurar en la herramienta. Aprenda a reconocerlos y recuerde su significado. La correcta interpretación de estos símbolos le permitirá utilizar la herramienta con mayor seguridad y de manera adecuada.



SYMBOL	NOMBRE	SIGNIFICADO
	Advertencia	Indica que debe tomar precauciones para su seguridad.
	Protección ocular	Póngase gafas de seguridad o una máscara de protección cuando utilice el triturador.
	Mantenga a distancia a toda otra persona	Mantenga a las demás personas como mínimo a una distancia de 15 m de la zona de corte.
	Advertencia sobre las condiciones de humedad	No exponga la herramienta a la lluvia y no la utilice en lugares húmedos.
	Lea atentamente el manual de utilización	Para reducir el riesgo de heridas, lea atentamente y comprenda el presente manual de utilización antes de utilizar la herramienta.
	Descarga eléctrica	Desenchufe la herramienta antes de efectuar cualquier operación de mantenimiento o si el cable está dañado o cortado.
	Lleve siempre guantes	Lleve siempre guantes de protección antideslizantes cuando utilice esta herramienta.
	Mantenga las manos y los pies alejados	¡Advertencia! No ponga las manos o los pies debajo del conducto de evacuación de los residuos cuando el triturador está en marcha.
	No acerque las manos a la herramienta justo después de pararla	El cilindro de corte sigue girando por inercia después de parar la máquina.
	Rebote	Los objetos proyectados pueden provocar heridas graves. Lleve ropa y botas de protección.

F GB D **E** I P NL S DK N FIN GR HU CZ RU RO PL SLO HR TR EST LT LV SK BG

## Español

### SÍMBOLOS

Los siguientes símbolos, y los nombres a los que están asociados, permiten explicar los distintos niveles de riesgos relacionados con la utilización de esta herramienta.

SÍMBOLO	NOMBRE	SIGNIFICADO
	<b>ATENCIÓN, PELIGRO</b>	Indica una situación peligrosa inminente que, de no evitarse, podría ocasionar la muerte o lesiones graves.
	<b>ADVERTENCIA</b>	Indica una situación peligrosa potencial que, de no evitarse, podría ocasionar lesiones graves.
	<b>ADVERTENCIA</b>	Indica una situación peligrosa potencial que, de no evitarse, podría ocasionar lesiones ligeras o moderadas.
	<b>ADVERTENCIA</b>	(Sin símbolo de seguridad.) Indica una situación que podría ocasionar daños materiales.

### REPARACIONES

El mantenimiento requiere mucha atención y un buen conocimiento de la herramienta: por esta razón, debe quedar en manos de un técnico cualificado. Le recomendamos que, para las reparaciones, lleve su herramienta al **CENTRO DE SERVICIO HABILITADO** más cercano a su casa. Si fuera preciso cambiar alguna pieza, sólo se deben utilizar recambios originales.



#### ADVERTENCIA

Tome todas las precauciones habituales para evitar descargas eléctricas.



#### ADVERTENCIA

No intente utilizar esta herramienta sin haber leído íntegramente y haber comprendido este manual de utilización. Conserve este manual de utilización y consúltelo a menudo para trabajar con total seguridad e informar a otros posibles usuarios.



#### ADVERTENCIA

La utilización de una herramienta eléctrica puede proyectar partículas a los ojos y ocasionar graves lesiones oculares. Antes de utilizar la máquina, póngase unas gafas de seguridad o de protección con pantallas laterales y, si fuera necesario, una mascarilla antipolvo. Recomendamos a los usuarios de gafas graduadas que las protejan cubriéndolas con una máscara de seguridad o gafas de protección estándar con pantallas laterales. Protéjase siempre la vista.

**CONSERVE ESTAS CONSIGNAS.**

### CARACTERÍSTICAS TÉCNICAS

#### RSH-2455

Alimentación eléctrica ..... 230-240 V (CA) / 50 Hz  
Potencia ..... 2400 W  
Diámetro máximo de los elementos  
que deba triturar ..... 40 mm

**Observaciones:** el diámetro máximo de los elementos que deba triturar depende de la dureza de la madera.

### DESCRIPCIÓN

- Tolva
- Panel de controles
- Empuñadura
- Conducto de evacuación de los residuos
- Interruptores Marcha / Parada
- Conmutador del sentido de rotación (adelante/atrás)
- Indicador de presencia de tensión
- Botón de reinicialización
- Cárter principal
- Eje de las ruedas
- Montantes del chasis
- Parte inferior del chasis
- Ruedas
- Arandela curva 8
- Tornillo hexagonal hueco M8\*55
- Tornillo de cabeza redonda M5\*8
- Arandela plana
- Pasador de enganche
- Llave hexagonal
- Orificio de ajuste
- Arandela de bloqueo
- Arandela de bloqueo 8

F GB D **E** I P NL S DK N FIN GR HU CZ RU RO PL SLO HR TR EST LT LV SK BG

## Español

### MONTAJE



#### ADVERTENCIA

Se requieren dos personas para montar el triturador.

- Introduzca el eje de las ruedas (2) en los orificios de cada montante del chasis (3).  
**Observación:** los montantes deben estar orientados hacia arriba (Fig. 3), y los orificios de los montantes deben estar colocados uno frente al otro.
- Coloque el triturador al revés (Fig. 4).
- Introduzca los montantes del chasis en el cárter del motor (Fig. 5).
- Sujete la parte inferior del chasis (4) en los extremos de los montantes.
- Sujete cada montante con un tornillo hexagonal (7), una arandela de bloqueo (4) y una arandela curva (6) y, después, fije la parte inferior del chasis con los tornillos de cabeza redonda (8) y las arandelas de bloqueo (13) (Fig. 6). Ajuste todos los tornillos.
- Introduzca las ruedas (5) a ambos lados del eje y sujételas con las arandelas planas (9) y los pasadores de enganche (10) (Fig. 7).
- La herramienta está lista para funcionar.

### UTILIZACIÓN

- El triturador ha sido diseñado para triturar residuos orgánicos en jardines privados. No ha sido diseñado para triturar vidrio, metal, plástico o textiles. En ningún caso debe emplearse para triturar otros materiales muy duros o muy blandos, o para un uso profesional.
- Enchufe el triturador. Se enciende el indicador de presencia de tensión (g). Seleccione la rotación adelante del cilindro de corte (los elementos que deba triturar son arrastrados hacia el cilindro de corte) girando el conmutador de sentido de rotación (f) hacia la derecha. Ponga el triturador en marcha pulsando el interruptor Marcha (-) (e).
- Para una máxima eficacia del triturador, le recomendamos que no intente triturar ramas de más de 40 mm de diámetro.
- Introduzca los elementos que deba triturar en la tolva (a). Serán automáticamente triturados por el cilindro de corte y expulsados a través del conducto de evacuación de residuos (d).
- Con el fin de evitar el deterioro del embudo, las ramas destinadas a ser molidas, deben ser insertadas de la manera siguiente: base de la rama hacia abajo y follaje hacia arriba (Fig. 8).

- Si hay ramas o cuerpos extraños demasiado gruesos o demasiado duros atascados dentro de la máquina, la mayoría de las veces el triturador se desbloqueará automáticamente. Se invertirá entonces automáticamente el sentido de rotación del cilindro de corte, lo que permite evacuar los elementos bloqueados por la tolva. Para volver al sentido de rotación adelante, pare el triturador pulsando el interruptor Parada (O) y espere hasta que el cilindro de corte se haya detenido completamente. Después, ponga nuevamente el triturador en marcha presionando el interruptor Marcha (-) para seleccionar de nuevo el sentido de rotación adelante.
- Si el triturador no se desbloquea automáticamente, pare la máquina y gire el conmutador del sentido de rotación hacia la izquierda para seleccionar la rotación atrás (los elementos atascados serán evacuados por la tolva). Ponga nuevamente en marcha el triturador. De este modo, el triturador debería desbloquearse. Una vez que el triturador esté desbloqueado, pare la máquina y gire el conmutador del sentido de rotación hacia la derecha (adelante) antes de volver a poner en marcha el triturador.
- Si el triturador tiene una sobrecarga, el cortacircuitos detiene automáticamente la máquina. Espere aproximadamente 5 minutos antes de pulsar el botón de reinicialización (h) y, después, el interruptor Marcha (-); a partir de ese momento el triturador debe ponerse en marcha.



#### ADVERTENCIA

No accione el conmutador del sentido de rotación ni los interruptores Marcha / Parada de forma continua y brusca. Podría producir subidas de tensión y dañar el triturador.

### MANTENIMIENTO

#### AJUSTE DE LA PLACA DE COMPRESIÓN

- Si el triturador no tritura correctamente, puede resultar necesario ajustar la placa de compresión.  
**Observación:** el ajuste de la placa de compresión debe efectuarse sólo cuando sea absolutamente necesario. El triturador podría dejar de funcionar por completo si el ajuste de la placa de compresión se efectuara de forma demasiado frecuente o demasiado importante.
- Cerciórese de que el triturador esté en marcha y de que haya seleccionado el sentido de rotación adelante. Si ajusta la placa de compresión con el motor apagado, puede dañar gravemente el triturador (Fig. 8 - 9).



F GB D **E** I P NL S DK N FIN GR HU CZ RU RO PL SLO HR TR EST LT LV SK BG

## Español

### MANTENIMIENTO

- Con el motor en marcha, gire lentamente el tornillo que se encuentra dentro del orificio de ajuste (12) hacia la derecha con la llave hexagonal (11) hasta que caigan fragmentos de aluminio por el conducto de evacuación de los residuos.

### CONSEJOS DE MANTENIMIENTO

El triturador requiere poco mantenimiento.



#### ADVERTENCIA

Desenchufe siempre la máquina antes de efectuar operaciones de limpieza o de mantenimiento.

- Cerciórese de que las ranuras de ventilación estén limpias y de que no estén obstruidas.
- Compruebe que todos los tornillos están correctamente apretados.
- Después de utilizar la máquina, pulverice en la tolva un aceite biodegradable en el cilindro de corte para protegerlo de la corrosión.
- Para limpiar el triturador, retire el polvo y los restos acumulados en el cilindro de corte con un cepillo. Limpie el cárter del motor con un paño húmedo. NO UTILICE agua, disolventes, potentes detergentes o agua a alta presión para limpiar la máquina.
- Si un objeto entra en contacto con el cilindro de corte del triturador o si la máquina se pone a vibrar o a producir sonidos anormales, pare inmediatamente el motor. Desenchufe la máquina y compruebe que no está dañada.

### ELIMINACIÓN



No tire las herramientas eléctricas con los residuos domésticos. Reciclelas en centros de reciclado. Contacte con las autoridades o con su distribuidor para informarse sobre el procedimiento de reciclado adecuado.

**NOS RESERVAMOS EL DERECHO DE MODIFICAR ESTE MANUAL EN CUALQUIER MOMENTO Y SIN PREVIO AVISO.**

F GB D **E** I P NL S DK N FIN GR HU CZ RU RO PL SLO HR TR EST LT LV SK BG

## Español

### RESOLUCIÓN DE PROBLEMAS

PROBLEMA	POSIBLE CAUSA	SOLUCIÓN
El motor no arranca.	<ol style="list-style-type: none"> <li>1. No hay corriente.</li> <li>2. El cable de alimentación o el enchufe está dañado.</li> <li>3. Hay elementos atascados en el cilindro de corte.</li> </ol>	<ol style="list-style-type: none"> <li>1. Compruebe los fusibles del circuito eléctrico.</li> <li>2. Compruebe el cable de alimentación y el enchufe y hágalos sustituir si fuera necesario.</li> <li>3. Seleccione el sentido de rotación atrás y retire los elementos expulsados por la tolva.</li> </ol>
La máquina se para repentinamente.	<ol style="list-style-type: none"> <li>1. Se ha activado el sistema de protección contra sobrecargas porque había elementos atascados desde hacía un rato.</li> <li>2. Se ha activado la protección térmica del motor.</li> </ol>	<ol style="list-style-type: none"> <li>1. Espere 5 minutos, pulse el botón de reinicialización y seleccione el sentido de rotación atrás para desatascar los elementos bloqueados.</li> <li>2. Espere 5 minutos y ponga nuevamente en marcha el triturador.</li> </ol>
Los elementos que desea triturar no son arrastrados hacia el cilindro de corte.	El cilindro de corte está colocado en rotación atrás.	Seleccione el sentido de rotación adelante del cilindro de corte.
Los elementos no están correctamente triturados cuando salen del conducto de evacuación.	Hay demasiado espacio entre el cilindro de corte y la placa de compresión.	Ajuste la placa de compresión para que el espacio se sitúe entre 0 y 0,5 mm.
El sentido de rotación cambia automáticamente.	Hay elementos atascados.	Pare el triturador, espere hasta que el cilindro se haya detenido completamente y póngalo nuevamente en marcha.

F GB D E I P NL S DK N FIN GR HU CZ RU RO PL SLO HR TR EST LT LV SK BG

## Italiano

### NORME DI SICUREZZA GENERALI



#### AVVERTENZA

Durante l'utilizzo di apparecchi da giardino elettrici, è indispensabile rispettare le norme di sicurezza fondamentali onde ridurre i rischi di incendi, di scosse elettriche e di lesioni fisiche.

### LEGGERE TUTTE LE ISTRUZIONI

- Imparare le applicazioni e il funzionamento dell'apparecchio.
- Prima di ogni impiego, liberare l'area di lavoro. Togliere sassi, frammenti di vetro, chiodi, fili metallici ed altri oggetti che potrebbero essere causa di incidenti.
- Indossare pantaloni lunghi e spessi, stivali e guanti. Non indossare abiti ampi né pantaloni corti e non lavorare mai a piedi nudi. Non indossare mai gioielli.
- All'occorrenza, legare i capelli lunghi al di sopra delle spalle, onde evitare che rimangano impigliati negli organi in movimento.
- Non consentire a bambini o a persone inesperte di utilizzare questo apparecchio.
- Mantenere le persone estranee e, in particolar modo, i bambini e gli animali ad una distanza di almeno 15 m dall'area di lavoro.
- Non utilizzare l'apparecchio quando si è stanchi o ammalati, sotto l'effetto di alcol o di droghe oppure se si stanno assumendo medicinali.
- Non utilizzare l'apparecchio se non vi è luce sufficiente per lavorare. Assicurarsi che l'ambiente di lavoro sia adeguatamente illuminato (dalla luce del giorno o dalla luce artificiale).
- Mantenersi sempre in posizione stabile. Rimanere bene in equilibrio sulle gambe e non distendere troppo lontano le braccia. In caso contrario, si potrebbe cadere o toccare componenti molto caldi.
- Tenere il corpo a debita distanza dagli organi in movimento.
- Ispezionare l'apparecchio prima di servirsene. Prima di utilizzare l'apparecchio, sostituire gli eventuali componenti danneggiati.
- Non utilizzare l'apparecchio in ambienti bagnati o umidi.
- Non utilizzare l'apparecchio sotto la pioggia.
- Durante l'uso dell'apparecchio, indossare occhiali di sicurezza o occhiali di protezione.
- Utilizzare l'apparecchio appropriato. Utilizzare l'apparecchio solo per le applicazioni per cui è stato concepito.
- Non utilizzare l'apparecchio con le mani bagnate.

- Non utilizzare l'apparecchio se l'interruttore non ne consente l'avvio e l'arresto. Un apparecchio che non può essere acceso e spento correttamente è pericoloso e pertanto deve essere assolutamente riparato.
- Evitare gli avvii involontari.
- Rimanere sempre vigili e prestare attenzione a ciò che si fa. Utilizzare sempre l'apparecchio con buon senso.
- Non forzare l'apparecchio. L'apparecchio offrirà migliori prestazioni e sarà più sicuro se utilizzato al regime per il quale è stato concepito.
- Scollegare immediatamente l'apparecchio se il cavo d'alimentazione o la prolunga sono stati danneggiati in qualsivoglia modo o tagliati.
- Quando non viene utilizzato, prima di cambiare un accessorio oppure prima di eseguire operazioni di manutenzione, scollegare sempre l'apparecchio dall'alimentazione elettrica.
- Si raccomanda di leggere e comprendere tutte le istruzioni prima di utilizzare l'apparecchio. Conservare il presente manuale per poterlo consultare in seguito.
- Non utilizzare mai l'apparecchio nel caso in cui manchino alcuni componenti o qualora siano stati installati componenti o accessori non originali.
- Utilizzare esclusivamente gli accessori originali forniti dal produttore.
- L'utilizzatore è ritenuto responsabile in caso di lesioni a terzi o di danni materiali.

### NORME DI SICUREZZA SPECIFICHE

#### NORME DI SICUREZZA SPECIFICHE PER I TRITURATORI

- Prima di utilizzare il tritratore, accertarsi che tutti gli elementi siano stati correttamente installati. Prima di utilizzare il tritratore, accertarsi che le viti e le rondelle siano state opportunamente serrate.
- Prima di mettere in funzione il tritratore, accertarsi che l'imbuto sia vuoto.
- Prima di procedere alla pulizia del tritratore, arrestarlo e quindi scollegarlo dall'alimentazione elettrica.
- Non permettere ai bambini di utilizzare il tritratore.
- Assicurarsi di utilizzare il tritratore su una superficie piana e stabile. Non inclinarsi in avanti verso il tritratore. Non tenersi mai ad un livello più elevato rispetto a quello del tritratore durante il suo impiego.
- Non introdurre mai nell'imbuto oggetti duri come sassi, bottiglie o corpi metallici, in quanto potrebbero danneggiare l'apparecchio.

F GB D E I P NL S DK N FIN GR HU CZ RU RO PL SLO HR TR EST LT LV SK BG

## Italiano

### NORME DI SICUREZZA SPECIFICHE

- Assicurarsi che gli elementi da tritare non presentino chiodi o altri corpi estranei.
- Se il tritatore si blocca, arrestare il motore e scollegare l'apparecchio dall'alimentazione elettrica. Rimuovere gli eventuali oggetti incastrati ed assicurarsi che l'apparecchio non sia danneggiato.
- Non tirare mai il cavo, ad esempio per spostare l'apparecchio o per scollegarlo dall'alimentazione elettrica.
- Tenere le mani, il viso e qualunque altra parte del corpo a debita distanza dall'imbuto e dal condotto di scarico dei rifiuti.
- Mantenersi a distanza dal condotto di scarico dei rifiuti quando si mette in funzione il tritatore.
- Non lasciare che i detriti si accumulino ostruendo il condotto di scarico dei rifiuti; infatti, gli elementi triturati non potrebbero venire espulsi correttamente e, di conseguenza, potrebbe verificarsi un cambiamento del senso di rotazione del cilindro di taglio del tritatore.
- Non spostare il tritatore quando il motore è in funzione.
- Non lasciare mai incustodito il tritatore. Arrestare il motore e quindi scollegare il tritatore dall'alimentazione elettrica.

### SICUREZZA ELETTRICA

- Accertarsi che il cavo d'alimentazione sia collocato in modo tale da non essere calpestato o danneggiato e che i piedi non vi rimangano impigliati.
- Controllare che il cavo d'alimentazione e la prolunga siano in buono stato. Non trasportare mai l'apparecchio tenendolo per il cavo d'alimentazione. Non tirare mai il cavo o la prolunga ma la spina per scollegare l'apparecchio dall'alimentazione elettrica. Fare attenzione a mantenere il cavo d'alimentazione e la prolunga lontani da qualsiasi fonte di calore, olio od oggetto tagliente.
- Per i lavori da eseguire all'esterno, utilizzare solo prolunghie omologate con una sezione di 1,5 mm<sup>2</sup>. Le spine devono essere stagne e collegate a terra.
- Se si utilizza una prolunga, assicurarsi che non sia usurata, tagliata o incisa. Fare riparare o sostituire immediatamente un cavo d'alimentazione o una prolunga danneggiati o usurati.
- Assicurarsi che la tensione dell'impianto elettrico utilizzato corrisponda a quella indicata sulla targhetta d'identificazione dell'apparecchio. Non collegare mai l'apparecchio ad una tensione di rete diversa da quella per la quale è stato concepito.

- Se il cavo d'alimentazione o la prolunga subiscono danni durante l'uso, scollegare immediatamente l'apparecchio dall'alimentazione elettrica. **NON TOCCARE IL CAVO NÉ LA PROLUNGA PRIMA DI AVERE SCOLLEGATO L'APPARECCHIO DALL'ALIMENTAZIONE ELETTRICA.**
- Questo apparecchio è dotato di un interruttore differenziale con massima corrente residua di funzionamento non superiore a 30 mA.

### MANUTENZIONE

- Trattare l'apparecchio con cura. Sostituire gli accessori seguendo le istruzioni riportate nel presente manuale. Verificare che l'apparecchio sia sempre asciutto, pulito e privo di tracce di olio o di grasso.
- Prima di procedere ad eventuali operazioni di regolazione o a qualunque intervento di riparazione, scollegare sempre l'apparecchio dall'alimentazione elettrica.
- Non utilizzare l'apparecchio se presenta componenti danneggiati. Prima di ogni utilizzo, ispezionare l'apparecchio per assicurarsi che sia in grado di funzionare correttamente. Controllare l'allineamento dei componenti mobili. Verificare che non vi siano componenti rotti. Controllare il montaggio ed altri eventuali fattori importanti per il corretto funzionamento dell'apparecchio. Verificare inoltre che la spina sia in buono stato. Provvedere alla riparazione o alla sostituzione di eventuali componenti danneggiati rivolgendosi ad un Centro di Assistenza Autorizzato Ryobi.
- Non immergere mai l'apparecchio in acqua o in qualunque altro liquido e non spruzzarlo con eventuali prodotti. Non utilizzare solventi né detersivi. Assicurarsi che l'impugnatura sia sempre asciutta e pulita e controllare che non vi si siano accumulati residui di tritatura. Dopo ogni impiego, pulire l'apparecchio servendosi di un panno morbido asciutto.



### AVVERTENZA

Scollegare sempre l'apparecchio dall'alimentazione elettrica prima di eseguire qualsiasi operazione di manutenzione.

### INTERVENTI DI RIPARAZIONE

- Gli interventi di riparazione devono essere effettuati solo da un tecnico qualificato. La manutenzione o le eventuali riparazioni effettuate da personale non qualificato comportano rischi di gravi lesioni fisiche o di danneggiamento dell'apparecchio. La mancata osservanza di questa norma invalida la garanzia, rendendola nulla.

F GB D E I P NL S DK N FIN GR HU CZ RU RO PL SLO HR TR EST LT LV SK BG

## Italiano

### NORME DI SICUREZZA SPECIFICHE











- Nelle operazioni di manutenzione, utilizzare solo parti di ricambio identiche ai componenti originali. Seguire le istruzioni riportate nella sezione "Manutenzione" del presente manuale. Così facendo, si eviteranno i rischi di scosse elettriche, di gravi lesioni fisiche e di danneggiamento dell'apparecchio. La mancata osservanza di queste istruzioni invalida la garanzia, rendendola nulla.

### RIPONIMENTO E TRASPORTO

- Riporre l'apparecchio in un luogo asciutto e protetto.
- Riporre l'apparecchio in un locale chiuso a chiave, per evitarne l'utilizzo improprio o il danneggiamento. Riporre l'apparecchio fuori dalla portata dei bambini.
- Fissare l'apparecchio quando lo si deve trasportare.
- Conservare il presente manuale d'uso. Consultarlo regolarmente e utilizzarlo per informare altri eventuali utilizzatori. Nel prestare l'apparecchio, prestare anche il manuale d'uso ad esso relativo.

## SIMBOLI

Alcuni dei simboli rappresentati di seguito possono comparire sul proprio apparecchio. Imparare a riconoscerli e memorizzarne il significato. Una corretta interpretazione di questi simboli consentirà all'operatore di utilizzare l'apparecchio con maggiore sicurezza e in modo adeguato.

SIMBOLO	DENOMINAZIONE	SIGNIFICATO
	Avvertenza	Indica le precauzioni da adottare per la sicurezza personale.
	Protezione oculare	Durante l'uso del tritatore, indossare sempre occhiali di sicurezza o una maschera di protezione.
	Tenere a distanza le persone estranee	Mantenere le persone estranee ad una distanza di almeno 15 m dall'area di lavoro.
	Avvertenza sulle condizioni di umidità	Non esporre l'apparecchio alla pioggia e non utilizzarlo in luoghi umidi.
	Leggere il manuale d'uso	Per ridurre i rischi di lesioni, è indispensabile leggere attentamente e comprendere il presente manuale d'uso prima di utilizzare l'apparecchio.
	Scosse elettriche	Scollegare l'apparecchio dall'alimentazione elettrica prima di eseguire qualsiasi operazione di manutenzione o se il cavo è danneggiato o tagliato.
	Indossare sempre appositi guanti	Durante l'uso dell'apparecchio, indossare sempre guanti di protezione antiscivolo.
	Tenere mani e piedi a debita distanza	Avvertenza! Non mettere le mani né i piedi sotto il condotto di scarico dei rifiuti quando il tritatore è in funzione.
	Non avvicinare mai le mani all'apparecchio immediatamente dopo averlo arrestato	Anche dopo l'arresto dell'apparecchio, il cilindro di taglio continua a girare per inerzia.
	Rimbalzi	Gli oggetti scagliati verso l'esterno possono causare gravi lesioni: indossare indumenti e stivali di protezione.

F GB D E I P NL S DK N FIN GR HU CZ RU RO PL SLO HR TR EST LT LV SK BG

## Italiano

### SIMBOLI

I simboli riportati di seguito e le relative denominazioni consentono di illustrare i diversi livelli di rischi legati all'utilizzo di questo apparecchio.

SIMBOLO	DENOMINAZIONE	SIGNIFICATO
	<b>PERICOLO</b>	Indica una situazione di pericolo imminente, che, se non viene evitata, può essere causa di morte o dare origine a gravi lesioni.
	<b>AVVERTENZA</b>	Indica una situazione di potenziale pericolo, che, se non viene evitata, può dare origine a gravi lesioni.
	<b>ATTENZIONE</b>	Indica una situazione di potenziale pericolo, che, se non viene evitata, può dare origine a lesioni da lievi a moderate.
	<b>ATTENZIONE</b>	(senza simbolo di allarme in materia di sicurezza) Indica una situazione che può provocare danni materiali.

### INTERVENTI DI RIPARAZIONE

La manutenzione richiede molta cura nonché una buona conoscenza dell'apparecchio e pertanto deve essere effettuata da un tecnico qualificato. Per le riparazioni, si consiglia di portare l'apparecchio al più vicino **CENTRO DI ASSISTENZA AUTORIZZATO**. In caso di sostituzione, utilizzare solo parti di ricambio originali.



#### AVVERTENZA

Per evitare le scosse elettriche, adottare tutte le normali misure precauzionali.



#### AVVERTENZA

Non tentare di utilizzare l'apparecchio prima di avere letto per intero e ben compreso il presente manuale d'uso. Conservare questo manuale e consultarlo regolarmente per lavorare in condizioni di massima sicurezza ed informare altri eventuali utilizzatori.



#### AVVERTENZA

L'utilizzo di un apparecchio elettrico può comportare la proiezione di corpi estranei negli occhi e provocare gravi lesioni oculari. Prima di utilizzare questo apparecchio, indossare occhiali di sicurezza o occhiali protettivi muniti di schermi laterali e, se necessario, una maschera antipolvere. Si raccomanda inoltre, ai portatori di occhiali da vista, di proteggere questi ultimi con una maschera di sicurezza o con occhiali protettivi standard muniti di schermi laterali. Proteggere sempre gli occhi.

**CONSERVARE LE PRESENTI ISTRUZIONI.**

### CARATTERISTICHE TECNICHE

#### RSH-2455

Alimentazione ..... 230-240 V (AC) / 50 Hz  
Potenza ..... 2400 W  
Diametro massimo degli elementi da tritare ..... 40 mm

**Nota:** Il diametro massimo degli elementi da tritare dipende dalla durezza del legno.

### DESCRIZIONE

- a. Imbuto
- b. Pannello di comando
- c. Impugnatura
- d. Condotto di scarico dei rifiuti
- e. Interruttori di marcia/arresto
- f. Commutatore del senso di rotazione (avanti/indietro)
- g. Spia luminosa di presenza tensione
- h. Pulsante di reset
  1. Carter principale
  2. Asse delle ruote
  3. Montanti del telaio
  4. Parte inferiore del telaio
  5. Ruote
  6. Rondella concava 8
  7. Vite esagonale femmina M8\*55
  8. Vite a testa tonda M5\*8
  9. Rondella piana
  10. Coppiglia di aggancio
  11. Chiave esagonale
  12. Foro di regolazione
  13. Rondella di sicurezza
  14. Rondella di sicurezza 8

F GB D E I P NL S DK N FIN GR HU CZ RU RO PL SLO HR TR EST LT LV SK BG

## Italiano

### MONTAGGIO



#### ATTENZIONE

Per montare il trituratore sono necessarie due persone.

- Inserire l'asse delle ruote (2) nei fori di ogni montante del telaio (3).  
**Nota:** I montanti devono essere rivolti verso l'alto (Fig. 3) e i fori dei montanti devono essere posizionati uno di fronte all'altro.
- Sistemare il trituratore al contrario (Fig. 4).
- Inserire i montanti del telaio sul carter del motore (Fig. 5).
- Fissare la parte inferiore del telaio (4) alle estremità dei montanti.
- Fissare ciascuno dei montanti con una vite esagonale (7), una rondella di sicurezza (14) e una rondella concava (6), quindi fissare la parte inferiore del telaio con le viti a testa tonda (8) e le rondelle di sicurezza (13) (Fig. 6). Serrare tutte le viti.
- Inserire le ruote (5) su ogni lato dell'asse e fissarle servendosi delle rondelle piane (9) e delle coppiglie di aggancio (10) (Fig. 7).
- A questo punto l'apparecchio è pronto per essere utilizzato.

### UTILIZZO

- Questo trituratore è stato progettato per tritare i rifiuti organici dei giardini privati. Non è invece stato studiato per tritare vetro, metallo, plastica o prodotti tessili. L'apparecchio non deve in alcun caso essere utilizzato per tritare altri materiali particolarmente duri o molli, né essere destinato ad impieghi per scopi professionali.
- Collegare il trituratore all'alimentazione elettrica. La spia luminosa di presenza tensione (g) si illumina. Scegliere la rotazione in avanti del cilindro di taglio (trascinamento degli elementi da tritare verso il cilindro di taglio) ruotando verso destra il commutatore del senso di rotazione (f). Mettere in funzione il trituratore premendo l'interruttore di marcia (-) (e).
- Per garantire la massima efficacia del trituratore, si consiglia di non tentare di tritare rami di oltre 40 mm di diametro.
- Introdurre gli elementi da tritare nell'imbuto (a). Il materiale verrà automaticamente tritato dal cilindro di taglio e quindi espulso attraverso il condotto di scarico dei rifiuti (d).
- Per un corretto utilizzo del prodotto, posizionare il

ramo verso il basso e le foglie verso l'alto (Fig. 8).

- Qualora all'interno dell'apparecchio rimanessero incastrati rami o corpi estranei troppo spessi o troppo duri, nella maggior parte dei casi il trituratore sarà in grado di sbloccarsi automaticamente. Il senso di rotazione del cilindro di taglio verrà automaticamente invertito, consentendo di espellere dall'imbuto gli elementi incastrati. Per ritornare nuovamente al senso di rotazione in avanti, arrestare il trituratore premendo l'interruttore di arresto (O) ed attendere che il cilindro di taglio si sia completamente arrestato. Rimettere quindi in funzione il trituratore premendo l'interruttore di marcia (-); il senso di rotazione in avanti verrà così ripristinato.
- Se il trituratore non si sblocca automaticamente, arrestare l'apparecchio e ruotare verso sinistra il commutatore del senso di rotazione, per selezionare la rotazione all'indietro (espulsione dall'imbuto degli elementi incastrati). Rimettere in funzione il trituratore. Questa operazione dovrebbe sbloccarlo. Dopo avere sbloccato il trituratore, arrestarlo e ruotare verso destra il commutatore del senso di rotazione (in avanti) prima di rimettere in funzione l'apparecchio.
- Se il trituratore è sovraccarico, un interruttore di sicurezza arresta automaticamente l'apparecchio. Attendere circa 5 minuti prima di premere il pulsante di reset (h) e quindi l'interruttore di marcia (-); a questo punto il trituratore dovrebbe rimettersi in funzione.



#### ATTENZIONE

Non azionare il commutatore del senso di rotazione né gli interruttori di marcia/arresto in modo continuo e con gesti bruschi. Ciò potrebbe generare aumenti di tensione in grado di danneggiare il trituratore.

### MANUTENZIONE

#### REGOLAZIONE DELLA PIASTRA DI COMPRESSIONE

- Se il trituratore non esegue più una tritazione adeguata, può essere necessario regolare la piastra di compressione.  
**Nota:** La regolazione della piastra di compressione deve essere eseguita soltanto in caso di assoluta necessità. Infatti, se la regolazione della piastra di compressione venisse effettuata troppo di frequente o in modo eccessivo, il trituratore potrebbe non essere più in grado di funzionare.

F GB D E **I** P NL S DK N FIN GR HU CZ RU RO PL SLO HR TR EST LT LV SK BG

## Italiano

### MANUTENZIONE

- Assicurarsi che il tritratore sia in funzione e che sia stato selezionato il senso di rotazione in avanti. Regolando la piastra di compressione con il motore spento, si potrebbe infatti danneggiare seriamente il tritratore (Figg. 8-9).
- Con il motore in funzione, girare lentamente verso destra la vite situata all'interno del foro di regolazione (12) servendosi della chiave esagonale (11), sino a quando dal condotto di scarico dei rifiuti non usciranno frammenti di alluminio.

### OPERAZIONI DI MANUTENZIONE

Questo tritratore richiede una manutenzione ridotta.



#### AVVERTENZA

Scollegare sempre l'apparecchio dall'alimentazione elettrica prima di eseguire qualsiasi operazione di manutenzione o di pulizia.

- Accertarsi che le aperture di aerazione siano pulite e che non siano ostruite.
- Assicurarsi che tutte le viti siano serrate correttamente.
- Dopo ogni impiego, spruzzare attraverso l'imbuto un olio biodegradabile sul cilindro di taglio, per proteggerlo dalla corrosione.
- Per pulire il tritratore, rimuovere la polvere e i detriti accumulatisi sul cilindro di taglio servendosi di una spazzola. Strofinare il carter del motore servendosi di un panno umido. **NON UTILIZZARE** acqua, solventi, detersivi potenti o acqua ad alta pressione per pulire l'apparecchio.
- Se un oggetto entra a contatto con il cilindro di taglio del tritratore o se l'apparecchio inizia a vibrare o a produrre suoni anomali, arrestare immediatamente il motore. Scollegare l'apparecchio dall'alimentazione elettrica ed assicurarsi che non sia danneggiato.

### SMALTIMENTO



Non gettare gli apparecchi elettrici tra i rifiuti domestici. Provvedere invece a riciclarli portandoli in appositi centri di riciclaggio. Contattare le autorità competenti o il proprio rivenditore per conoscere la procedura di riciclaggio prevista.

**CI RISERVIAMO IL DIRITTO DI MODIFICARE, IN QUALSIASI MOMENTO E SENZA ALCUN PREAVVISO, IL PRESENTE MANUALE.**



F GB D E **I** P NL S DK N FIN GR HU CZ RU RO PL SLO HR TR EST LT LV SK BG

## Italiano

### RISOLUZIONE DEI PROBLEMI

PROBLEMA	POSSIBILE CAUSA	SOLUZIONE
Il motore non si avvia.	<ol style="list-style-type: none"> <li>1. Non vi è corrente.</li> <li>2. Il cavo d'alimentazione o la spina sono difettosi.</li> <li>3. Nel cilindro di taglio è presente materiale incastrato.</li> </ol>	<ol style="list-style-type: none"> <li>1. Controllare i fusibili dell'impianto elettrico.</li> <li>2. Controllare il cavo o la spina e, se necessario, farli sostituire.</li> <li>3. Selezionare il senso di rotazione all'indietro e rimuovere dall'imbuto gli elementi incastrati.</li> </ol>
L'apparecchio si arresta improvvisamente.	<ol style="list-style-type: none"> <li>1. Il sistema di protezione dai sovraccarichi si è attivato, in quanto vi è materiale incastrato all'interno dell'apparecchio.</li> <li>2. La protezione termica del motore si è attivata.</li> </ol>	<ol style="list-style-type: none"> <li>1. Attendere 5 minuti, premere il pulsante di reset e selezionare il senso di rotazione all'indietro per rimuovere gli elementi incastrati.</li> <li>2. Attendere 5 minuti e quindi rimettere in funzione il tritatore.</li> </ol>
Gli elementi da tritare non vengono trascinati verso il cilindro di taglio.	Il cilindro di taglio sta ruotando all'indietro.	Selezionare il senso di rotazione in avanti del cilindro di taglio.
Gli elementi non appaiono tritati correttamente quando escono dal condotto di scarico.	Vi è uno spazio eccessivo tra il cilindro di taglio e la piastra di compressione.	Regolare la piastra di compressione in modo tale che lo spazio sia compreso tra 0 e 0,5 mm.
Il senso di rotazione cambia automaticamente.	Vi sono elementi incastrati.	Arrestare il tritatore, attendere che il cilindro si sia completamente arrestato e quindi rimetterlo in funzione.

F GB D E I **P** NL S DK N FIN GR HU CZ RU RO PL SLO HR TR EST LT LV SK BG

## Portugues

### INSTRUÇÕES GERAIS DE SEGURANÇA



#### ADVERTÊNCIA

Durante a utilização de ferramentas eléctricas, é indispensável seguir as recomendações de segurança de base para reduzir os riscos de incêndios, de choques eléctricos e de ferimentos corporais.

#### LEIA TODAS AS INSTRUÇÕES.

- Familiarize-se com as aplicações do aparelho e com o seu funcionamento.
- Desobstrua a zona de corte antes de cada utilização. Retire as pedras, cacos, pregos, cabos metálicos e outros objectos que poderiam provocar acidentes.
- Use calças compridas e espessas, botas e luvas. Não use roupas folgadas nem jóias, e nunca trabalhe descalço. Nunca use jóias.
- Se tiver cabelos compridos, deve prendê-los acima dos ombros para evitar que sejam agarrados pelas peças em movimento.
- Não permita que as crianças ou pessoas inexperientes utilizem esta ferramenta.
- Mantenha os visitantes e especialmente as crianças e os animais, a uma distância de pelo menos 15 m da zona de trabalho.
- Não utilize esta ferramenta se estiver cansado, doente, sob a influência de bebidas alcoólicas ou de drogas ou se tomar medicamentos.
- Não utilize esta ferramenta se a luz for insuficiente para trabalhar. Utilize a ferramenta somente num espaço de trabalho bem iluminado (luz do dia ou luz artificial).
- Tenha o cuidado de se encontrar sempre em posição de equilíbrio. Fique sempre bem apoiado nas pernas e não estique demasiado o braço. Caso contrário, poderia cair ou tocar nas peças quentes.
- Mantenha o corpo afastado dos elementos em movimento.
- Verifique o estado da ferramenta antes de utilizá-la. Substitua qualquer peça danificada antes de utilizar a sua ferramenta.
- Não utilize ferramentas em locais molhados ou muito húmidos.
- Não utilize a sua ferramenta quando chover.
- Use óculos de segurança ou óculos de protecção quando utilizar a ferramenta.
- Utilize a ferramenta apropriada. Não utilize a ferramenta para trabalhos para os quais não foi concebida.
- Não utilize a sua ferramenta com as mãos molhadas.

- Não utilize a ferramenta se o interruptor não permitir pô-la em funcionamento e pará-la. Uma ferramenta que não pode ser ligada e desligada correctamente é perigosa e deve ser reparada imperativamente.
- Evite qualquer arranque por descuido.
- Permaneça vigilante e observe bem o que faz. Use o bom senso quando utilizar esta ferramenta.
- Não force a ferramenta. A sua ferramenta será mais eficaz e mais segura se a utilizar no regime para o qual foi concebida.
- Desligue imediatamente a sua ferramenta se o cabo de alimentação ou a extensão foram danificados de uma maneira qualquer ou cortados.
- Desligue sempre a ferramenta quando não a utilizar, antes de qualquer operação de manutenção e antes de mudar um acessório.
- Leia e compreenda, por favor, todas as instruções antes de utilizar o triturador. Conserve estas instruções para que possa consultá-las mais tarde.
- Nunca utilize a sua ferramenta se faltarem certas peças ou se certas peças ou acessórios diferentes dos de origem forem montados.
- Utilize unicamente os acessórios de origem fornecidos pelo fabricante.
- O utilizador é considerado responsável pelos ferimentos sofridos por pessoas ou em caso de danos materiais.

### INSTRUÇÕES DE SEGURANÇA ESPECÍFICAS

#### INSTRUÇÕES DE SEGURANÇA ESPECÍFICAS AOS TRITURADORES

- Certifique-se que todos os elementos estão correctamente montados antes de utilizar o triturador. Certifique-se que os parafusos e anilhas estão correctamente apertados antes de utilizar o triturador.
- Antes de pôr o triturador a trabalhar, certifique-se que o funil está vazio.
- Antes de fazer a limpeza do triturador, este deve ser parado e em seguida desligado da corrente.
- Não deixe que as crianças utilizem este triturador.
- Certifique-se que utiliza o triturador sobre uma superfície estável e plana. Não se debruce para o triturador. Nunca fique num nível mais elevado em relação à máquina durante a sua utilização.
- Nunca introduza objectos duros como, por exemplo, pedras, garrafas ou elementos metálicos no funil porque poderiam danificar a sua ferramenta.

F GB D E I **P** NL S DK N FIN GR HU CZ RU RO PL SLO HR TR EST LT LV SK BG

## Portugues

### INSTRUÇÕES DE SEGURANÇA ESPECÍFICAS

- Certifique-se que os elementos a triturar não têm pregos ou outros objectos.
- Se o triturador ficar bloqueado, pare o motor e desligue a ferramenta. Retire qualquer elemento entalado e verifique se a máquina não está danificada.
- Nunca puxe o cabo de alimentação, por exemplo, para deslocar a ferramenta ou desligá-la.
- Conserve as mãos, rosto e qualquer outra parte do corpo afastados do funil e da conduta de evacuação dos resíduos.
- Permaneça afastado da conduta de evacuação dos resíduos quando puser o triturador a trabalhar.
- Não deixe que a conduta de evacuação dos resíduos fique acumulada e bloqueada com restos da trituração porque os elementos triturados não poderiam ser descarregados correctamente, o que pode provocar uma mudança do sentido de rotação do cilindro de corte do triturador.
- Não desloque o triturador quando o motor estiver a trabalhar.
- Nunca deixe o triturador sem vigilância. Pare o motor e em seguida desligue o triturador da corrente.

### SEGURANÇA ELÉCTRICA

- Certifique-se de que o cabo de alimentação está colocado de forma que ninguém possa pisá-lo, ficar com pés enredados nele ou danificá-lo de uma maneira qualquer.
- Conserve o cabo de alimentação e a extensão em bom estado. Nunca transporte a ferramenta por meio do cabo de alimentação. Nunca puxe o cabo de alimentação ou a extensão mas sim a ficha para desligar a ferramenta. Mantenha o cabo de alimentação afastado de qualquer fonte de calor, de óleo e de qualquer objecto afiado.
- Utilize unicamente extensões autorizadas para uma utilização no exterior, com uma secção de 1,5 mm<sup>2</sup>. As fichas devem ser estanques e ligadas à terra.
- Se utilizar uma extensão, verifique se não está deteriorada, cortada ou entalhada. Um cabo de alimentação ou uma extensão danificada ou gasta deve ser substituída ou reparada imediatamente.
- Certifique-se que a voltagem da rede eléctrica corresponde com a que está indicada na placa de identificação da ferramenta. Nunca ligue esta ferramenta a uma voltagem diferente da que está indicada na placa.

- Se o cabo de alimentação ou a extensão sofreram danificações durante a utilização, desligue imediatamente a ferramenta. **NÃO TOQUE NO CABO OU NA EXTENSÃO ANTES DE DESLIGAR A FERRAMENTA DA CORRENTE.**
- Este aparelho é entregue com um dispositivo de corrente diferencial residual de funcionamento máximo que não ultrapassa 30 mA.

### MANUTENÇÃO

- Trate as ferramentas com cuidado. Mude os acessórios de acordo com as instruções deste manual. Mantenha o triturador sempre seco, limpo e sem qualquer resto de óleo ou massa.
- Desligue sempre a ferramenta antes de fazer regulações ou reparações.
- Não utilize a ferramenta se certas peças estiverem danificadas. Inspeccione a sua ferramenta antes de cada utilização para se certificar que funcionará correctamente. Verifique o alinhamento das peças móveis. Verifique se nenhuma peça está partida. Controle a montagem e qualquer outro elemento que possa afectar o funcionamento da ferramenta. Verifique também se a ficha está em bom estado. Qualquer peça danificada deve ser reparada ou substituída por um Centro Serviço Homologado Ryobi.
- Nunca mergulhe a ferramenta na água nem em qualquer outro líquido e não a molhe. Não utilize solventes. Conserve sempre a pega seca e limpa e verifique se não existem resíduos de trituração acumulados nela. Depois de cada utilização, limpe a ferramenta com um pano macio e seco.



### ADVERTÊNCIA

Desligue sempre a ferramenta antes de fazer qualquer operação de manutenção.

### REPARAÇÕES

- As reparações devem ser feitas unicamente por um técnico qualificado. A manutenção ou as reparações feitas por pessoas não qualificadas podem ocasionar riscos de ferimentos graves ou a danificação da ferramenta. O não cumprimento destas instruções torna a garantia nula e caduca.
- Quando fizer uma manutenção, utilize unicamente peças sobresselentes idênticas às de origem. Respeite as instruções indicadas na secção Manutenção deste manual. Evitará assim os riscos de choques eléctricos, de ferimentos graves ou a danificação da ferramenta. O não cumprimento destas instruções torna a garantia nula e caduca.

F GB D E I **P** NL S DK N FIN GR HU CZ RU RO PL SLO HR TR EST LT LV SK BG

## Portugues

### REPARAÇÕES











#### ARRUMACÃO E TRANSPORTE

- Arrume a sua ferramenta num local seco e abrigado.
- Arrume a sua ferramenta num local fechado com chave para evitar qualquer utilização abusiva ou qualquer danificação. Arrume a ferramenta fora do alcance das crianças.

- Prenda a sua ferramenta quando tiver que a transportar.
- Conserve este manual de utilização. Consulte-o regularmente e utilize-o para informar os outros utilizadores eventuais. Se emprestar a sua ferramenta, dê também o manual de utilização que a acompanha.

## SÍMBOLOS

Certos símbolos abaixo indicados podem figurar na sua ferramenta. Aprenda a reconhecê-los e memorize os seus significados. Uma interpretação correcta destes símbolos permite-lhe utilizar a sua ferramenta com mais segurança e de maneira adequada.



SÍMBOLO	NOME	SIGNIFICADO
	Aviso	Indica precauções que devem ser tomadas para a sua segurança.
	Protecção ocular	Use sempre óculos de segurança ou uma máscara de protecção quando utilizar a ferramenta.
	Mantenha os visitantes afastados	Mantenha os visitantes a uma distância de pelo menos 15 m da zona de trabalho.
	Advertência sobre as condições de humidade	Não exponha esta ferramenta à chuva nem a utilize em locais húmidos.
	Leia atentamente o manual de utilização	Para reduzir os riscos de ferimentos, é indispensável que leia e compreenda bem este manual de utilização antes de utilizar esta ferramenta.
	Choque eléctrico	Desligue a ferramenta antes de qualquer operação de manutenção ou se o cabo estiver danificado ou cortado.
	Use sempre luvas	Use sempre luvas de protecção não escorregadias quando utilizar esta ferramenta.
	Conserve as mãos e os pés afastados	Advertência! Não ponha as mãos nem os pés sob a conduta de evacuação dos resíduos quando o triturador estiver a trabalhar.
	Não aproxime as mãos da ferramenta imediatamente depois de a ter parado	O cilindro de corte continua a trabalhar devido à inércia depois da paragem da máquina.
	Ricochete	Objectos projectados podem provocar riscos de ferimentos graves. Use roupas e botas de protecção.

F GB D E I **P** NL S DK N FIN GR HU CZ RU RO PL SLO HR TR EST LT LV SK BG

## Portugues

### SÍMBOLOS

Os símbolos seguintes, e os respectivos nomes, permitem explicar os diferentes níveis de riscos relacionados com a utilização desta ferramenta.

SÍMBOLO	NOME	SIGNIFICADO
	<b>PERIGO</b>	Indica uma situação perigosa iminente, que pode provocar a morte ou ferimentos graves se não for evitada.
	<b>ADVERTÊNCIA</b>	Indica uma situação potencialmente perigosa, que pode provocar ferimentos graves se não for evitada.
	<b>ADVERTÊNCIA</b>	Indica uma situação potencialmente perigosa, que pode provocar ferimentos ligeiros a moderados se não for evitada.
	<b>ADVERTÊNCIA</b>	(Sem símbolo de segurança.) Indica uma situação que pode provocar danos materiais.

### REPARAÇÕES

A manutenção requer muito cuidado e um bom conhecimento da ferramenta: deve ser feita unicamente por um técnico qualificado. Para qualquer reparação, aconselhamo-lo que leve a sua ferramenta ao **CENTRO DE SERVIÇO AUTORIZADO** mais próximo da sua casa. Utilize unicamente peças sobresselentes genuínas quando fizer substituições.

 **ADVERTÊNCIA**  
Tome as precauções habituais para evitar os choques eléctricos.

 **ADVERTÊNCIA**  
Não tente utilizar esta ferramenta sem ter lido totalmente e compreendido este manual de utilização. Conserve este manual de utilização e consulte-o regularmente para trabalhar com toda a segurança e informar os outros utilizadores eventuais.

 **ADVERTÊNCIA**  
A utilização de uma ferramenta eléctrica pode ocasionar a projecção de corpos estranhos para os seus olhos e provocar lesões oculares graves. Antes de utilizar a sua ferramenta, ponha óculos de segurança ou óculos de protecção munidos de resguardos laterais assim como uma máscara anti-poeira se necessário. Recomendamos às pessoas que usam óculos com lentes correctoras que protejam os olhos com uma máscara de segurança ou com óculos de protecção standard munidos de resguardos laterais. Proteja sempre os olhos.

**CONSERVE ESTAS INSTRUÇÕES.**

### CARACTERÍSTICAS TÉCNICAS

#### RSH-2455

Alimentação .....230-240 V, 50 Hz, CA  
Potência .....2400 W  
Diâmetro máximo dos elementos a triturar.....40 mm

**Observações:** o diâmetro máximo dos elementos a triturar depende da dureza da madeira.

### DESCRIÇÃO

- a. Funil
- b. Painel de controlo
- c. Pega
- d. Condução de evacuação dos resíduos
- e. Botões Liga / Desliga
- f. Comutador do sentido de rotação (frente / atrás)
- g. Luz avisadora de presença de tensão
- h. Botão de reinicialização
  1. Corpo principal
  2. Eixo das rodas
  3. Pernas do chassis
  4. Parte inferior do chassis
  5. Rodas
  6. Anilha curva 8
  7. Parafuso sextavado oco M8\*55
  8. Parafuso de cabeça redonda M5\*8
  9. Anilha de chapa
  10. Troço de engate
  11. Chave sextavada
  12. Furo de ajuste

F GB D E I **P** NL S DK N FIN GR HU CZ RU RO PL SLO HR TR EST LT LV SK BG

## Portugues

### DESCRIÇÃO

- 13. Anilha de segurança
- 14. Anilha de segurança 8

### MONTAGEM

#### ADVERTÊNCIA

A montagem do triturador requer duas pessoas.

- Insira o eixo das rodas (2) nos furos de cada uma das pernas do chassis (3).  
**Nota:** as pernas devem ficar dirigidas para cima (Fig. 3), e os furos das pernas devem ficar um em frente do outro.
- Vire o triturador ao contrário (Fig. 4).
- Insira as pernas do chassis no cárter do motor (Fig. 5).
- Fixe a parte inferior do chassis (4) nas extremidades das pernas.
- Fixe cada uma das pernas por meio de um parafuso sextavado (7), de uma anilha de segurança (14) e de uma anilha curva (6) e em seguida a parte inferior do chassis por meio dos parafusos de cabeça redonda (8) e das anilhas de segurança (13) (Fig. 6). Aperte todos os parafusos.
- Insira as rodas (5) de cada lado do eixo e fixe-as por meio das anilhas de chapa (9) e dos troços de engate (10) (Fig. 7).
- A sua ferramenta fica então pronta para ser utilizada.

### UTILIZAÇÃO

- O triturador está concebido para triturar resíduos orgânicos num jardim privado. Não está concebido para triturar vidro, metal, plástico ou têxteis. Nunca deve ser utilizado para triturar materiais muito duros ou muito moles, nem para um uso profissional.
- Ligue o triturador. A luz avisadora de presença de tensão (g) acende-se. Seleccione a rotação para a frente do cilindro de corte (accionamento dos elementos a triturar para o cilindro de corte) rodando o comutador do sentido de rotação (f) para a direita. Ponha o triturador a trabalhar carregando no botão Ligar (-) (e).
- Para uma eficácia máxima do triturador, recomendamos-lhe que não tente triturar ramos com mais de 40 mm de diâmetro.
- Introduza os elementos a triturar no funil (a). Eles serão triturados automaticamente pelo cilindro de corte e em seguida ejectados através da conduta de evacuação dos resíduos (d).

- A fim de evitar a deterioração inútil do funil, os ramos destinados a serem moídos, devem ser inseridos da seguinte maneira: pé on base do ramo para baixo, e a folhagem para cima (Fig. 8).
- Se houver ramos ou corpos estranhos muito espessos ou muito duros bloqueados dentro da máquina, na maioria das vezes o triturador desbloquear-se-á automaticamente. O sentido de rotação do cilindro de corte será automaticamente invertido, o que permite evacuar os elementos bloqueados pelo funil. Para voltar outra vez ao sentido de rotação para a frente, pare o triturador carregando no botão Desligar (O) e espere que o cilindro de corte pare completamente. Em seguida, torne a pôr o triturador a trabalhar carregando no botão Ligar (-), o sentido de rotação para a frente fica seleccionado.
- Se o triturador não se desbloquear automaticamente, pare a máquina e rode o comutador do sentido de rotação para a esquerda para seleccionar a rotação para trás (evacuação pelo funil dos elementos entalados). Torne a pôr o triturador a trabalhar. Isto deveria desbloquear o triturador. Uma vez o triturador desbloqueado, pare a máquina e rode o comutador do sentido de rotação para a direita (para a frente) antes de repor o triturador a trabalhar.
- Se o triturador estiver sobrecarregado, o cortacircuito pára automaticamente a máquina. Espere cerca de 5 minutos antes de carregar no botão de reinicialização (h) e depois no botão Ligar (-) ; o triturador deve entrar em funcionamento.

#### ADVERTÊNCIA

Não accione o comutador do sentido de rotação nem os botões Liga / Desliga de maneira contínua nem brusca. Isto poderia criar subidas de tensão e danificar o triturador.

### MANUTENÇÃO

#### AJUSTE DA PLACA DE COMPRESSÃO

- Se o triturador não tritura mais correctamente, pode ser que seja necessário ajustar a placa de compressão.  
**Nota:** o ajuste da placa de compressão só deve ser feito quando esta operação for absolutamente necessária. O triturador poderia não funcionar mais se o ajuste da placa de compressão for efectuado de maneira frequente ou muito importante.
- Certifique-se que o triturador está a trabalhar e que o sentido de rotação para a frente está seleccionado. Se ajustar a placa de compressão com o motor desligado, isto poderia danificar seriamente o triturador (Fig. 8 - 9).

F GB D E I **P** NL S DK N FIN GR HU CZ RU RO PL SLO HR TR EST LT LV SK BG

## Portugues

### MANUTENÇÃO

- Com o motor a trabalhar, rode lentamente o parafuso situado dentro do furo de ajuste (12) para a direita por meio da chave sextavada (11) até que caiam pequenas aparas de alumínio pela conduta de evacuação dos resíduos.

### OPERAÇÕES MANUTENÇÃO

O triturador requer pouca manutenção.



#### ADVERTÊNCIA

Desligue sempre a ferramenta antes de efectuar operações de manutenção ou de limpeza.

- Certifique-se que as fendas de ventilação estão limpas e que não estão tapadas.
- Verifique se todos os parafusos estão correctamente apertados.
- Depois de cada utilização, pulverize através do funil um óleo biodegradável no cilindro de corte para protegê-lo contra a corrosão.
- Para limpar o triturador, retire o pó e os resíduos acumulados no cilindro de corte com uma escova. Limpe o cárter do motor com um pano húmido. NÃO UTILIZE água, nem solventes, detergentes fortes ou água sob alta pressão para limpar a ferramenta.
- Se um objecto entrar em contacto com o cilindro de corte do triturador ou se a máquina começar a vibrar ou a produzir ruídos anormais, pare imediatamente o motor. Desligue a máquina e verifique se não está danificada.

### COLOCAÇÃO NO LIXO



Não ponha as ferramentas eléctricas no lixo doméstico. Faça-as reciclar nos centros de reciclagem. Contacte as entidades ou o seu revendedor para conhecer o método de reciclagem adequado.

**RESERVAMO-NOS O DIREITO DE MODIFICAR ESTE MANUAL EM QUALQUER MOMENTO E SEM AVISO PRÉVIO.**

F GB D E I **P** NL S DK N FIN GR HU CZ RU RO PL SLO HR TR EST LT LV SK BG

## Portugues

### RESOLUÇÃO DOS PROBLEMAS

PROBLEMA	CAUSE POSSÍVEL	SOLUÇÃO
O motor não arranca.	<ol style="list-style-type: none"> <li>1. Não há corrente.</li> <li>2. O cabo de alimentação ou a ficha estão defeituosos.</li> <li>3. Existem elementos a triturar entalados no cilindro de corte.</li> </ol>	<ol style="list-style-type: none"> <li>1. Verifique os fusíveis do circuito eléctrico.</li> <li>2. Verifique o cabo ou a ficha e mande substituí-los se necessário.</li> <li>3. Seleccione o sentido de rotação para trás e retire os elementos ejectadas pelo funil.</li> </ol>
A máquina pára subitamente.	<ol style="list-style-type: none"> <li>1. O sistema de protecção contra as sobrecargas disparou porque existem elementos entalados há um certo tempo.</li> <li>2. A protecção térmica do motor disparou.</li> </ol>	<ol style="list-style-type: none"> <li>1. Espere 5 minutos, carregue no botão de reinicialização, seleccione o sentido de rotação para trás para desentalar os elementos bloqueados.</li> <li>2. Espere 5 minutos e depois ponha o triturador a trabalhar.</li> </ol>
Os elementos a triturar não são arrastados para o cilindro de corte.	O cilindro de corte está em rotação para trás.	Seleccione o sentido de rotação para a frente do cilindro de corte.
Os elementos não são triturados correctamente quando saem da conduta de evacuação.	Há um espaço grande demais entre o cilindro de corte e a placa de compressão.	Ajuste a placa de compressão para que o espaço seja de 0 a 0,5 mm.
O sentido de rotação muda automaticamente.	Existem elementos entalados.	Pare o triturador, espere que o cilindro esteja completamente parado e depois ponha-o a trabalhar.



F GB D E I P **NL** S DK N FIN GR HU CZ RU RO PL SLO HR TR EST LT LV SK BG

## Nederlands

### ALGEMENE VEILIGHEIDSVOORSCHRIFTEN



#### WAARSCHUWING

Bij gebruik van elektrisch gereedschap moeten altijd elementaire veiligheidsvoorschriften in acht genomen worden om gevaar voor brand, elektrische schokken en lichamelijk letsel te beperken.

#### LEES ALLE INSTRUCTIES.

- Leer de toepassingen uw gereedschap en de werking ervan kennen.
- Maak het werkgebied eerst vrij. Verwijder steentjes, glasscherven, spijkers, metaaldraad en andere voorwerpen die ongelukken zouden kunnen veroorzaken.
- Draag een lange broek van dikke stof, laarzen en handschoenen. Draag geen wijde kleding of korte broek en werk nooit op blote voeten. Draag nooit sieraden.
- Als u lang haar hebt, bind dit dan op tot boven uw schouder niveau zodat het niet door de bewegende delen kan worden meegetrokken.
- Laat dit apparaat niet door kinderen of onervaren personen gebruiken.
- Zorg dat omstanders, in het bijzonder kinderen en dieren, minstens 15 meter uit het werkgebied verwijderd blijven.
- Gebruik dit apparaat nooit wanneer u vermoeid, ziek of onder invloed van drank of drugs bent, of wanneer u medicijnen gebruikt.
- Gebruik het apparaat niet als het te donker is om te werken. Zorg dat uw werkplek goed verlicht is (met daglicht of kunstlicht).
- Zorg dat u altijd uw evenwicht goed kunt bewaren. Ga altijd stevig op uw benen staan en reik niet te ver weg met uw arm. U zou anders kunnen vallen of met hete delen in aanraking komen.
- Houd uw lichaam uit de buurt van bewegende delen.
- Controleer de goede staat van het apparaat voordat u het gaat gebruiken. Vervang eventuele beschadigde onderdelen voordat u het apparaat gebruikt.
- Gebruik dit apparaat niet op natte of zeer vochtige plaatsen.
- Gebruik dit apparaat niet als het regent.
- Draag een veiligheidsbril of oogbescherming als u dit apparaat gebruikt.
- Gebruik het juiste gereedschap. Gebruik dit apparaat uitsluitend voor de toepassingen waarvoor het bestemd is.
- Gebruik het apparaat met vochtige handen.

- Gebruik het apparaat niet als u het niet meer met de schakelaar aan en uit kunt zetten. Een apparaat dat niet normaal meer aan- en uitgezet kan worden is gevaarlijk en moet absoluut worden gerepareerd.
- Zorg dat het apparaat niet ongewild in werking kan treden.
- Blijf waakzaam en kijk naar wat u doet. Gebruik uw gezonde verstand als u dit apparaat gebruikt.
- Forceer het apparaat niet. Uw apparaat zal veiliger en zekerder werken als u het gebruikt op het toerental waarvoor het ontworpen is.
- Trek onmiddellijk de stekker van het apparaat uit het stopcontact als het aansluitsnoer of het verlengsnoer op enigerlei wijze beschadigd of doorgesneden is.
- Trek altijd eerst de stekker van het apparaat uit het stopcontact voordat u het apparaat gaat onderhouden of hulpstukken gaat verwisselen.
- Lees alle aanwijzingen en zorg dat u ze goed begrijpt, voordat u het apparaat gaat gebruiken. Bewaar deze handleiding zodat u hem ook later kunt inzien.
- Gebruik het apparaat nooit als er onderdelen ontbreken of als er niet-originele onderdelen of accessoires zijn geïnstalleerd.
- Gebruik uitsluitend de originele accessoires die door de fabrikant zijn bijgeleverd.
- De gebruiker is verantwoordelijk als omstanders verwondingen oplopen of als eigendommen worden beschadigd.

### SPECIFIEKE VEILIGHEIDSVOORSCHRIFTEN

#### SPECIFIEKE VEILIGHEIDSVOORSCHRIFTEN VOOR HAKSELAARS

- Controleer of alle onderdelen goed zijn gemonteerd voordat u de hakselaar gaat gebruiken. Controleer of de moeren en ringen goed zijn vastgedraaid voordat u de hakselaar gaat gebruiken.
- Kijk eerst of de vultrechter leeg is voordat u het apparaat aanzet.
- Zet het apparaat uit en trek de stekker uit het stopcontact voordat u de hakselaar gaat schoonmaken.
- Laat deze hakselaar niet door kinderen gebruiken.
- Zorg dat de hakselaar op een stabiele en vlakke ondergrond staat als u hem gebruikt. Buig uzelf niet naar de hakselaar toe. Tijdens het gebruik dient u zich op een hoger niveau houden ten opzichte van de machine.
- Gooi geen harde voorwerpen zoals steentjes, flessen of iets van metaal in de vultrechter want zo kan het apparaat beschadigen.

F GB D E I P **NL** S DK N FIN GR HU CZ RU RO PL SLO HR TR EST LT LV SK BG

## Nederlands

### SPECIFIEKE VEILIGHEIDSVOORSCHRIFTEN

- Controleer of het te verhakselen snoeigoed geen spijkers of andere voorwerpen bevat.
- Als de hakselaar geblokkeerd raakt, zet u de motor uit en trek u de stekker uit het stopcontact. Verwijder alle vastgeraakte elementen en kijk of de machine niet beschadigd is.
- Trek nooit aan het netsnoer om bijvoorbeeld het apparaat te verplaatsen of de stekker uit het stopcontact te trekken.
- Houd uw handen, gezicht of andere lichaamsdelen uit de buurt van de vultrechter of van de uitlooptrechter.
- Blijf uit de buurt van de uitlooptrechter op het moment dat u de hakselaar aanzet.
- Zorg dat het afval zich niet in de uitlooptrechter opzamelt en deze gaat verstoppem, want als het versnipperde materiaal niet goed kan worden afgevoerd kan dit een omkering van de draairichting van de snijcilinder van de hakselaar veroorzaken.
- Verplaats de hakselaar niet als de motor aan staat.
- Laat de hakselaar nooit zonder toezicht. Zet de motor uit en trek de stekker uit het stopcontact.

### ELEKTRISCHE VEILIGHEID

- Zorg ervoor dat het netsnoer zo is geplaatst dat niemand erop kan lopen, dat niemand erin verstrikt kan raken of dat het niet op een andere manier kan worden beschadigd.
- Houd het apparaatsnoer en het verlengsnoer in goede staat. Til het apparaat nooit aan het apparaatsnoer op. Trek nooit aan het apparaatsnoer of aan het verlengsnoer om de stekker uit het stopcontact te trekken. Houd het apparaatsnoer en het verlengsnoer uit de buurt van warmtebronnen, olie en scherpe randen.
- Gebruik alleen verlengsnoeren die geschikt zijn voor gebruik buitenshuis en een minimale aderdiameter hebben van 1,5 mm<sup>2</sup>. De stekkers moeten waterdicht en geaard zijn.
- Als u een verlengsnoer gebruikt, kijk dan of het niet versleten, doorsneden of beschadigd is. Een beschadigd of versleten apparaatsnoer of verlengsnoer moet onmiddellijk worden gerepareerd of vervangen.
- Controleer of de plaatselijke netspanning overeenkomt met de gegevens op het kenplaatje van het apparaat. Sluit dit apparaat nooit op een andere netspanning aan dan waarvoor het is ontworpen.

- Als het apparaatsnoer of het verlengsnoer tijdens het gebruik wordt beschadigd, dient u onmiddellijk de stekker van de hakselaar uit het stopcontact te trekken. **RAAK HET APPARAATSNOER OF VERLENGSNOER NIET AAN VOORDAT U DE STEKKER VAN HET APPARAAT UIT HET STOPCONTACT HEBT GETROKKEN.**
- Dit apparaat moet op een stroomkring worden aangesloten die door een aardlekschakelaar is beveiligd van maximaal 30 mA.

### ONDERHOUD

- Houd uw apparaat in goede staat van werking. Vervang de accessoires volgens de aanwijzingen van deze handleiding. Zorg dat het apparaat altijd droog, schoon en vrij van olie of vet is.
- Haal altijd eerst de stekker van het apparaat uit het stopcontact voordat u instellingen gaat veranderen of iets gaat herstellen.
- Gebruik het apparaat niet als er onderdelen beschadigd zijn. Inspecteer het apparaat steeds voordat u het gaat gebruiken om te controleren of het nog goed werkt. Controleer de uitlijning van de bewegende delen. Kijk of er geen onderdelen gebroken zijn. Controleer de montage en alle andere elementen die de goede werking van het gereedschap kunnen beïnvloeden. Controleer ook of de stekker nog steeds in goede staat is. Een beschadigd onderdeel moet door een erkend Ryobi servicecentrum worden gerepareerd of vervangen.
- Dompel het apparaat nooit in water of enige andere vloeistof en spuit het niet af. Gebruik geen oplosmiddelen of schoonmaakmiddelen. Zorg dat de handgreep altijd droog en schoon blijft en controleer of er zich nergens verhakseld afval heeft opgehoopt. Reinig het apparaat na elk gebruik met een zachte en droge doek.



### WAARSCHUWING

- Trek altijd eerst de stekker uit het stopcontact voordat u het apparaat gaat onderhouden.

### REPARATIES

- Reparaties mogen alleen door vakbekwame personen worden uitgevoerd. Als onderhoud of reparatiewerk door onbekwame personen wordt uitgevoerd, bestaat er gevaar voor ernstig lichamelijk letsel of beschadiging van het apparaat. Niet naleving van dit voorschrift maakt tevens dat uw garantie zijn geldigheid verliest.

F GB D E I P **NL** S DK N FIN GR HU CZ RU RO PL SLO HR TR EST LT LV SK BG

## Nederlands

### SPECIEKE VEILIGHEIDVOORSCHRIFTEN











- Gebruik bij reparaties uitsluitend reserveonderdelen die identiek zijn aan de oorspronkelijk gebruikte delen. Neem de voorschriften in acht uit het hoofdstuk Onderhoud van deze handleiding. Zo voorkomt u het risico van elektrische schokken en ernstig lichamelijk letsel. Ook voorkomt u zo dat het apparaat beschadigd raakt. Niet naleving van deze instructies maakt tevens dat uw garantie zijn geldigheid verliest.

### OPSLAG EN VERVOER

- Bewaar dit apparaat op droge en beschutte plaats.
- Zet het apparaat op een plek die met een sleutel kan worden afgesloten om onbevoegd gebruik of beschadiging te voorkomen. Berg het apparaat op buiten bereik van kinderen.
- Maak het apparaat vast als u het moet vervoeren.
- Bewaar deze handleiding zorgvuldig. Sla de handleiding regelmatig op en gebruik hem om eventuele andere gebruikers op de hoogte te stellen. Als u het apparaat uitleent, geef er dan ook de bijbehorende gebruikershandleiding bij.

## SYMBOLEN

Sommige van de onderstaande symbolen kunnen op uw apparaat voorkomen. Leer deze symbolen kennen en onthoud hun betekenis. Als u deze symbolen op de juiste manier interpreteert, kunt u het apparaat veiliger en doeltreffender gebruiken.



SYMBOOL	NAAM	BETEKENIS
	Waarschuwing	Geeft de voorzorgsmaatregelen aan die u moet nemen voor uw veiligheid.
	Oogbescherming	Draag altijd een veiligheidsbril of beschermingsmasker als u dit apparaat gebruikt.
	Houd omstanders uit de buurt	Zorg dat omstanders minstens 15 meter uit de buurt blijven van het gebied waar gewerkt wordt.
	Waarschuwing inzake vochtige omstandigheden	Stel het apparaat niet bloot aan regen en gebruik het niet op vochtige plaatsen.
	Lees de gebruiksaanwijzing	Om gevaar voor lichamelijk letsel te verminderen dient u deze gebruikshandleiding absoluut goed door te lezen en te begrijpen voordat u het apparaat gaat gebruiken.
	Elektrische schok	Trek altijd eerst de stekker van het apparaat uit het stopcontact voordat iets gaat onderhouden of als het netsnoer beschadigd of doorgesneden is.
	Draag altijd handschoenen	Draag altijd beschermende antislip werkhandschoenen als u dit apparaat gebruikt.
	Blijf met uw handen en uw voeten uit de buurt	Waarschuwing! Plaats uw handen of voeten niet onder de uitlooptrechter wanneer de hakselaar aanstaat.
	Ga niet met uw handen naar het apparaat toe als u het net hebt uitgezet	De snijcilinder blijft nog doordraaien door inertie nadat de machine is uitgezet.
	Wegschietende voorwerpen	Wegschietende voorwerpen kunnen ernstige ongelukken veroorzaken. Draag beschermende werkkleding en laarzen.

F GB D E I P **NL** S DK N FIN GR HU CZ RU RO PL SLO HR TR EST LT LV SK BG

## Nederlands

### SYMBOLEN

Met behulp van de volgende symbolen (en de bijbehorende namen) kunnen de verschillende gevarenniveaus verklaard worden die verband houden met het gebruik van dit apparaat.

SÍMBOLO	NAAM	BETEKENIS
	<b>GEVAAR</b>	Geeft een onmiddellijk gevaarlijke situatie aan die de dood of ernstig lichamelijk letsel kan veroorzaken indien de situatie niet vermeden wordt.
	<b>WAARSCHUWING</b>	Geeft een potentieel gevaarlijke situatie aan die ernstig lichamelijk letsel kan veroorzaken indien de situatie niet vermeden wordt.
	<b>LET OP</b>	Geeft een potentieel gevaarlijke situatie aan die licht tot matig lichamelijk letsel kan veroorzaken indien de situatie niet vermeden wordt.
	<b>LET OP</b>	(Zonder veiligheidssymbool.) Geeft een situatie aan die materiële schade zou kunnen veroorzaken.

### REPARATIES

Onderhoud vereist grote zorg en een degelijke kennis van het apparaat: dit moet daarom door een vakbekwame persoon worden uitgevoerd. Voor reparaties raden wij u aan het gereedschap naar het dichtstbijzijnde **ERKENDE SERVICECENTRUM** te brengen. Gebruik bij vervanging uitsluitend originele reserveonderdelen.

 **WAARSCHUWING**  
Neem alle gebruikelijke voorzorgsmaatregelen om elektrische schokken te voorkomen.

 **WAARSCHUWING**  
Gebruik dit apparaat niet voordat u deze handleiding geheel gelezen en begrepen hebt. Bewaar deze gebruikershandleiding zorgvuldig en sla dit document regelmatig op om het apparaat onder gehele veilige omstandigheden te kunnen blijven gebruiken en om eventuele andere gebruikers te informeren.

 **WAARSCHUWING**  
Bij het gebruik van elektrisch gereedschap kunnen deeltjes wegspringen en in uw ogen terechtkomen, wat ernstig oogletsel kan veroorzaken. Zet daarom altijd een veiligheidsbril of een beschermende bril met zijschotjes op en eventueel ook een stofmasker, als u uw gereedschap gaat gebruiken. Wij raden brildragers aan hun bril te beschermen door er een gelaatsmasker of een standaard veiligheidsbril met zijschotjes overheen te dragen. Bescherm altijd uw ogen.



### BEWAAR DEZE VOORSCHRIFTEN ZORGVULDIG.

#### TECHNISCHE GEGEVENS

##### RSH-2455

Voeding ..... 230-240 V AC / 50 Hz  
 Vermogen ..... 2.400 W  
 Max. doorsnede van het te  
 verhakselen snoeigoed ..... 40 mm

**Opmerking:** de maximumdiameter hangt af van de hardheid van het hout.

#### OVERZICHT

- Vultrechter
- Bedieningspaneel
- Handgreep
- Uitlooptrechter
- Aan- en Uit-knoppen
- Draairichtingschakelaar (vooruit/achteruit)
- Spanningsverklikker
- Reset-knop
1. Ombouw
2. Wielas
3. Poten van het buisframe
4. Onderste deel van het buisframe
5. Wielen
6. Gewelfde ring 8
7. Inbusschroef M8x55
8. Rondkopschroef M5x8
9. Platte ring

F GB D E I P **NL** S DK N FIN GR HU CZ RU RO PL SLO HR TR EST LT LV SK BG

## Nederlands

### OVERZICHT

- 10. Borgpen
- 11. Inbussleutel
- 12. Instelgat
- 13. Borgring
- 14. Borgring 8

### MONTAGE



#### LET OP

Voor de montage van de hakselaar zijn 2 personen nodig.

- Steek de wielas (2) in de gaten van elk van de poten (3) van het buisframe.  
**Opmerking:** de poten moeten naar boven zijn gericht (afb. 3) en de gaten van de poten moeten tegenover elkaar worden geplaatst.
- Plaats de hakselaar ondersteboven (afb. 4).
- Schuif de poten van het buisframe op de buisstukken op de ombouw van de motor (afb. 5).
- Schuif het onderste deel van het buisframe (4) op de uiteinden van de poten.
- Bevestig elke poot met behulp van een inbusschroef (7), borgring (14) en gewelfde ring (6). Bevestig daarna het onderste deel van het buisframe met behulp van rondkopschroeven (8) en borgringen (13) (afb. 6). Draai alle schroeven aan.
- Schuif de wielen (5) aan elke kant van de as en blokkeer ze met behulp van platte ringen (9) en borgpennen (10) (afb. 7).
- Het apparaat is nu klaar voor gebruik.

### BEDIENING

- De hakselaar is bedoeld voor het verhakselen van organisch afval uit een particuliere tuin. Het apparaat is niet bedoeld voor het verhakselen van glas, metaal, kunststof of textiel. Het mag in geen geval worden gebruikt voor het verhakselen van andere zeer harde of zeer slappe stoffen, en ook niet voor professionele doeleinden.
- Steek de stekker van de hakselaar in het stopcontact. De spanningsverklapper (g) gaat branden. Kies de vooruitstand van de snijcilinder (het te verhakselen materiaal wordt naar de snijcilinder toe getrokken) door de draairichtingschakelaar (f) naar rechts te draaien. Zet de hakselaar aan door op de Aan-knop (-) (e) te drukken.

- Om de hakselaar op de meest doelmatige wijze te gebruiken raden wij u aan om geen takken te verhakselen die dikker zijn dan 40 mm.
- Stop het te verhakselen snoeigoed in de vultrechter (a). Dit wordt automatisch verhakseld door de snijcilinder en daarna uitgeworpen via de uitlooptrechter (d).
- Om de levensduur van de trechter te verlengen, moet men de takken op volgende manier invoeren : basis van de tak naar beneden en het gebladerte naar boven (zie fig. 8).
- Als er te dikke of te harde takken of andere voorwerpen binnen in de machine geblokkeerd raken, zal de hakselaar in de meeste gevallen zichzelf automatisch deblokkeren. De draairichting van de snijcilinder wordt dan automatisch omgedraaid, waardoor de geblokkeerde elementen via de vultrechter kunnen worden weggehaald. Om de hakselaar opnieuw in de vooruitstand te krijgen zet u de hakselaar uit door op de Uit-knop (O) te drukken en wacht u tot de snijcilinder geheel tot stilstand is gekomen. Zet de hakselaar daarna weer aan door op de Aan-knop (-) (e) te drukken: nu is de vooruitstand opnieuw als draairichting geselecteerd.
- Als de hakselaar zich niet automatisch deblokkeert, zet u de machine uit en draait u de draairichtingschakelaar naar links om achteruitdraaien te selecteren (afvoer van de geblokkeerde elementen via de vultrechter). Zet de hakselaar weer aan. Dit zou de hakselaar moeten vrijmaken. Zodra de verstopping is verholpen, zet u de machine uit en draait u de draairichtingschakelaar naar rechts (vooruit) voordat u de hakselaar opnieuw aanzet.
- Als de hakselaar wordt overbelast, stopt de motor automatisch door de overbelastingsbeveiliging. Wacht ongeveer 5 minuten en druk op de reset-knop (h). Druk daarna op de Aan-knop (-); nu moet de hakselaar weer gaan werken.



#### LET OP

Verander niet snel achter elkaar van draairichting en druk niet in hoog tempo beurtelings op Aan en Uit. Dit kan hoge spanningen veroorzaken en de hakselaar beschadigen.

### ONDERHOUD

#### DRUKPLAAT BIJSTELLEN

- Als de hakselaar niet goed meer verhakselt, kan het zijn dat de drukplaat moet worden bijgesteld.  
**Opmerking:** de drukplaat mag alleen worden versteld als dit absoluut noodzakelijk wordt geacht. Als de drukplaat te vaak of te veel wordt bijgesteld, kan het voorkomen dat de hakselaar helemaal niet meer werkt.

F GB D E I P **NL** S DK N FIN GR HU CZ RU RO PL SLO HR TR EST LT LV SK BG

## Nederlands

### ONDERHOUD

- Zorg dat de hakselaar draait en dat de draairichting op vooruitdraaien is ingesteld. Als u de drukplaat afstelt terwijl de motor niet draait, kan dit ernstige schade aan de hakselaar veroorzaken (afb. 8 - 9).
- Draai met behulp van de inbussleutel (11) bij lopende motor de schroef binnen in het instelgat (12) rechtsonder totdat er stukjes aluminium uit de uitlooptrechter vallen.

### ONDERHOUDSWERKZAAMHEDEN

De hakselaar heeft weinig onderhoud nodig.



#### WAARSCHUWING

Trek altijd eerst de stekker van het apparaat uit het stopcontact voordat u schoonmaak- of onderhoudswerkzaamheden gaat verrichten.

- Zorg ervoor dat de ventilatiegleuven schoon en niet verstopt zijn.
- Controleer of alle schroeven goed zijn aangedraaid.
- Spuit na elk gebruik een biologisch afbreekbare olie op de snijcilinder via de vultrechter om de cilinder te beschermen tegen corrosie.
- Verwijder met behulp van een borstel het stof en het afval dat zich op de snijcilinder heeft opgehoopt om de hakselaar te reinigen. Neem de ombouw af met een vochtige doek. Gebruik **GEEN** water, oplosmiddelen, sterke schoonmaakmiddelen of water onder hoge druk om het apparaat schoon te maken.
- Als er iets ongewoons in aanraking komt met de snijcilinder of als de machine gaat trillen of als u abnormale geluiden waarneemt, dient u de motor onmiddellijk uit te zetten. Trek de stekker van de machine uit het stopcontact en controleer of het apparaat niet beschadigd is.

### AFDANKING



Zet uw afgedankte elektrische apparaten niet bij het huishoudelijk afval. Laat deze recyclen in een recyclingcentrum. Neem contact op met de autoriteiten of met uw leverancier om te weten wat de beste recyclingprocedure is.

**WIJ BEHOUDEN ONS HET RECHT VOOR OM DEZE HANDLEIDING OP ELK MOMENT EN ZONDER VOORAFGAANDE KENNISGEVING TE WIJZIGEN.**

F GB D E I P **NL** S DK N FIN GR HU CZ RU RO PL SLO HR TR EST LT LV SK BG

## Nederlands

### PROBLEMEN OPLOSSEN

PROBLEEM	MOGELIJKE OORZAAK	OPLOSSING
De motor start niet.	<ol style="list-style-type: none"> <li>1. De motor krijgt geen stroom.</li> <li>2. Het netsnoer of de stekker is beschadigd.</li> <li>3. Er zit snoeihout geblokkeerd in de snijcilinder.</li> </ol>	<ol style="list-style-type: none"> <li>1. Controleer de zekering van de stroomgroep.</li> <li>2. Controleer het snoer of de stekker en laat deze zonodig vervangen.</li> <li>3. Zet de machine op achteruitdraaien en haal de elementen weg die door de vultrechter worden uitgeworpen.</li> </ol>
De machine stopt plotseling.	<ol style="list-style-type: none"> <li>1. De overbelastingsbeveiliging is afgegaan omdat er iets al voor een langere tijd geblokkeerd zat.</li> <li>2. De thermische beveiliging van de motor is afgegaan.</li> </ol>	<ol style="list-style-type: none"> <li>1. Wacht 5 minuten, druk op de reset-knop, kies de achteruitstand als draairichting om de geblokkeerde elementen vrij te krijgen.</li> <li>2. Wacht 5 minuten en zet de hakselaar daarna weer aan.</li> </ol>
Het snoeigoed wordt niet naar de snijcilinder toe getrokken.	De draairichting van de snijcilinder staat op achteruit.	Selecteer vooruit als draairichting voor de snijcilinder.
Het snoeigoed is niet goed verhakseld wanneer het uit de uitlooptrechter komt.	Er is te veel speling tussen de snijcilinder en de drukplaat.	Stel de drukplaat af tot de speling 0 à 0,5 mm is.
De draairichting wordt automatisch omgedraaid.	Er zit iets geblokkeerd.	Zet de hakselaar uit, wacht tot de cilinder geheel stilstaat en zet het apparaat dan opnieuw aan.

F GB D E I P NL **S** DK N FIN GR HU CZ RU RO PL SLO HR TR EST LT LV SK BG

## Svenska

### ALLMÄNNA SÄKERHETSFORESKRIFTER



#### VARNING

Vid användning av elektriska trädgårdsverktyg måste du följa de grundläggande säkerhetsföreskrifterna, för att minska riskerna för brand, elektriska stötar och kroppsskador.

### LÄS ALLA INSTRUKTIONER.

- Bekanta dig med verktyget och ta reda på hur det fungerar.
- Städa upp i arbetsområdet före varje användning. Plocka bort stenar, glasbitar, spikar, metallkablar och andra föremål som kan förorsaka olyckor.
- Ha långa och tjocka långbyxor, stövlar och handskar. Ha inte lösa kläder eller kortbyxor och arbeta inte barfota. Ha inte smycken.
- Om du har långt hår bör du binda upp det ovanför axelhöjd, för att hindra att det fastnar i rörliga delar.
- Låt inte barn eller oerfarna personer använda detta verktyg.
- Håll besökare och i synnerhet barn och husdjur på minst 15 m avstånd från arbetsområdet.
- Använd inte verktyget om du är trött eller sjuk, påverkad av alkohol eller droger eller om du tar mediciner.
- Använd inte verktyget om det inte är tillräckligt ljust för att arbeta. Se till att arbetsområdet är tillräckligt ljust (dagsljus eller konstgjord belysning).
- Se till att du alltid håller balansen. Stå stadigt på båda benen och sträck inte ut armen för långt. Annars kan du falla eller röra vid brännheta delar.
- Håll kroppen på avstånd från rörliga delar.
- Kontrollera verktygets skick innan du använder det. Byt ut skadade delar innan du använder ditt verktyg.
- Använd inte ditt verktyg på blöta eller fuktiga ställen.
- Använd inte verktyget när det regnar.
- Använd säkerhetsglasögon eller skyddsglasögon då du använder verktyget.
- Använd lämpligt verktyg. Använd verktyget endast för arbeten till vilka det är anpassat.
- Använd inte verktyget om du har våta händer.
- Använd inte apparaten om det inte går att sätta i gång den och stoppa den med strömbrytaren. Ett verktyg som inte kan sättas på och stängas av korrekt är farligt och måste absolut repareras.
- Undvik oavsiktlig igångsättning.
- Var vaksam och titta på det du gör. Använd sunt förnuft då du arbetar med verktyget.

- Kör inte verktyget för hårt. Verktyget är effektivare och säkrare om det körs med den hastighet som det är konstruerat för.
- Koppla omedelbart ur verktyget om nätsladden eller förlängningssladden har skadats på något sätt eller brutits av.
- Koppla alltid ur verktyget när du inte använder det, före underhållsarbeten och innan du byter tillbehör.
- Läs och tänk igenom alla anvisningar innan du börjar använda verktyget. Bevara denna manual för senare behov.
- Använd aldrig verktyget om vissa delar saknas, eller om delar eller tillbehör monterats som inte är originaldelar.
- Använd endast tillbehör som rekommenderas av tillverkaren.
- Användaren anses ansvarig om andra personer skadas eller i händelse av materiella skador.

### SPECIFIKA SÄKERHETSFORESKRIFTER

#### SPECIFIKA SÄKERHETSFORESKRIFTER FÖR KOMPOSTKVARNAR

- Kontrollera att alla komponenter är korrekt monterade innan du använder kompostkvarnen. Kontrollera att skruvarna och brickorna är korrekt åtdragna innan du använder kompostkvarnen.
- Innan du sätter i gång kompostkvarnen bör du kontrollera att inmatningstratten är tom.
- Stanna kompostkvarnen och koppla ur den innan du rengör den.
- Låt inte barn använda denna kompostkvarn.
- Kom ihåg att använda kompostkvarnen på stadig och plan mark. Luta dig inte mot kompostkvarnen. Stå inte på en högre nivå än maskinen, då den är i användning.
- För inte in hårda föremål som t.ex. stenar, flaskor eller metalldelar i inmatningstratten, för de kunde skada verktyget.
- Kontrollera att de ämnen som skall malas sönder inte innehåller spikar eller andra liknande föremål.
- Om kompostkvarnen blockeras, stanna motorn och koppla ur verktyget. Ta ut delarna som fastnat och kontrollera att maskinen inte är skadad.
- Dra aldrig i nätsladden, t. ex. för att flytta på verktyget eller koppla ur det.
- Håll händerna, ansiktet och alla andra kroppsdelar på avstånd från tratten och tömningsöppningen.
- Håll dig på avstånd från tömningsöppningen då du sätter i gång kompostkvarnen.



F GB D E I P NL **S** DK N FIN GR HU CZ RU RO PL SLO HR TR EST LT LV SK BG

## Svenska

### SPECIFIKA SÄKERHETSFORESKRIFTER

- Låt inte skräp hopa sig och täppa till tömningsöppningen, för de malade ämnena kanske inte skulle matas ut korrekt, vilket kan leda till en omkastning av knivvulsens rotationsriktning.
- Flytta inte på kvarnen medan motorn är i gång.
- Lämna aldrig kvarnen utan övervakning. Stanna motorn och koppla ur kvarnen.

### ELEKTRISK SÄKERHET

- Försäkra dig om att sladden är placerad så att ingen kan trampa på den, snubbla i den eller skada den på något sätt.
- Se till att nätsladden och förlängningssladden alltid är i gott skick. Transportera aldrig verktyget genom att bära det i nätsladden. Dra inte i nät- eller förlängningssladden utan i stickkontakten för att koppla ur verktyget. Håll nätsladden och förlängningssladden på avstånd från värmekällor, olja och vassa föremål.
- Använd endast förlängningssladdar som godkänts för användning utomhus och med en area på 1,5 mm<sup>2</sup>. Stickkontaktarna skall vara täta och jordade.
- Om du använder en förlängningssladd, kontrollera att den inte är sliten, avbruten eller uppvisar skårer. En skadad eller sliten nätsladd eller förlängningssladd måste bytas ut eller repareras omedelbart.
- Kontrollera att nätspänningen motsvarar den som anges på verktygets typskylt. Anslut aldrig verktyget till en annan nätspänning än den som det är avsett för.
- Om nätsladden eller förlängningssladden skadas under användningen måste verktyget kopplas ur omedelbart. **RÖR INTE VID NÄTSLADDEN ELLER FÖRLÄNGNINGSSLADDEN INNAN DU KOPPLAT UR VERKTYGET.**
- Redskapet levereras med en skyddsanordning för differential- och restström med en maximal funktionsrestström som inte överskrider 30mA.

### UNDERHÅLL

- Sköt väl om verktyget. Byt ut tillbehören enligt instruktionerna i denna manual. Se till att verktyget alltid hålls torrt och rent och inte uppvisar några spår av olja eller fett.
- Koppla alltid ur verktyget före justeringar eller reparationer.

- Använd inte verktyget om vissa komponenter har skadats. Granska verktyget före varje användning för att vara säker på att det fungerar normalt. Kontrollera de rörliga delarnas inställning. Kontrollera att ingen del är skadad. Kontrollera monteringen och alla andra delar som kan påverka verktygets funktion. Kontrollera även att stickkontakten är i gott skick. En skadad delar måste repareras eller bytas ut på en auktoriserad serviceverkstad.
- Doppa inte ner verktyget i vatten eller någon annan vätska och stänk inte ner det. Använd inte lösningsmedel eller rengöringsmedel. Se till att handtaget alltid är torrt och rent och kontrollera att avfall inte hopat sig. Torka av verktyget med en mjuk och torr tygtrasa efter varje användning.



#### VARNING

Koppla alltid ur verktyget före underhållsarbeten.

### REPARATIONER

- Reparationerna bör utföras endast av en kompetent yrkesman. Underhåll eller reparationer som utförs av icke yrkeskunniga personer leder till risker för allvarliga kroppsskador eller skador på verktyget. Underlåtenhet att följa denna föreskrift leder till att garantirättigheterna går förlorade.
- Vid underhåll får endast delar som är likadana som de ursprungliga delarna användas. Följ instruktionerna i avsnittet Underhåll i denna bruksanvisning. Du undviker då risker för elektriska stötar, allvarliga kroppsskador och risker för skador på verktyget. Underlåtenhet att följa denna föreskrift leder till att garantirättigheterna går förlorade.

### FÖRVARING OCH TRANSPORT











- Förvara verktyget på en torr och skyddad plats.
- Förvara verktyget bakom lås, för att undvika att det används fel eller skadas. Förvara verktyget utom räckhåll för barn.
- Fäst verktyget då du är tvungen att transportera det.
- Spara bruksanvisningen. Slå upp information i den regelbundet och lämna även information till andra eventuella användare. Om du lånar din såg åt någon annan skall du även låna den medföljande bruksanvisningen.

F GB D E I P NL **S** DK N FIN GR HU CZ RU RO PL SLO HR TR EST LT LV SK BG

## Svenska

### SYMBOLER

Vissa av nedanstående symboler kan finnas på ditt verktyg. Lär dig känna dem och memorera deras betydelse. Genom en korrekt tolkning av dessa symboler kan du använda verktyget med större säkerhet och på rätt sätt.



SYMBOL	NAMN	BETYDELSE
	Varning	Anger försiktighetsåtgärder som bör vidtas för din säkerhet.
	Ögonskydd	Använd säkerhetsglasögon eller skyddsmask då du använder verktyget.
	Håll besökare på avstånd	Håll besökare på minst 15 m avstånd från arbetsområdet.
	Varning för fuktiga förhållanden	Utsätt inte verktyget för regn och använd det inte på fuktiga platser.
	Läs bruksanvisningen	För att minska riskerna för personskador, är det nödvändigt att läsa och förstå denna bruksanvisning innan du börjar använda verktyget.
	Elektrisk stöt	Koppla ur verktyget före alla underhållsarbeten eller om nätsladden har skadats eller brutits av.
	Använd alltid handskar	Använd alltid slirsäkra skyddshandskar då du arbetar med verktyget.
	Håll händerna och fötterna på avstånd	Varning! Ha inte händerna eller fötterna under tömningsöppningen då kompostkvarnen är i gång.
	För inte händerna nära verktyget strax efter att det stannats	Knivvalsen fortsätter att rotera av tröghetskraften efter att maskinen stannat.
	Studsning	Utslungade föremål kan försaka allvarliga kroppsskador: Ha skyddande kläder och stövlar.

F GB D E I P NL **S** DK N FIN GR HU CZ RU RO PL SLO HR TR EST LT LV SK BG

## Svenska

### SYMBOLER

Följande symboler och de tillhörande namnen förklarar de olika risknivåerna som är förknippade med användningen av detta verktyg.

SYMBOL	NAMN	BETYDELSE
	<b>FARA</b>	Anger en omedelbar fara, som kan leda till dödsfall eller allvarliga skador, om den inte undviks.
	<b>VARNING</b>	Anger en potentiell fara, som kan leda till dödsfall eller allvarliga skador om den inte undviks.
	<b>VARNING</b>	Anger en potentiell fara, som kan förorsaka smärre eller måttliga personskador om den inte undviks.
	<b>VARNING</b>	(Utan säkerhetssymbol) Anger en situation som kan förorsaka materiala skador.

### REPARATIONER

Underhållet kräver stor omsorg och en god kännedom om verktyget: Det måste utföras av en kompetent yrkesman. När verktyget behöver repareras, rekommenderar vi att du kontaktar en **AUKTORISERAD SERVICEVERKSTAD**. Endast identiska originaldelar får användas vid byte.



#### VARNING

Vidta ändå alla vanliga försiktighetsåtgärde för att undvika elektriska stötar.



#### VARNING

Försök inte använda verktyget innan du har läst igenom hela bruksanvisningen och förstått den. Spara denna bruksanvisning och slå upp information i den med jämna mellanrum för att arbeta i trygghet och lämna även information till andra eventuella användare.



#### VARNING

Vid användning av ett elektriskt verktyg kan främmande partiklar slungas ut och träffa ögonen och skada dem allvarligt. Använd därför när du arbetar med verktyget skyddsglasögon som är försedda med sidoskydd och vid behov en hel skyddsmask mot damm. Vi rekommenderar att personer med glasögon skyddar dessa genom att täcka dem med en skyddsmask eller med standard skyddsglasögon försedda med sidoskydd. Skydda alltid ögonen.

### SPARA DESSA FÖRESKRIFTER.

### TEKNISKA DATA

#### RSH-2455

Strömförsörjning..... 230-240 V (CA) / 50 Hz  
Effekt..... 2400 W

Maximal diameter på de ämnen som skall malas sönder..... 40 mm

**Anmärkning:** den maximala diametern beror på träets hårdhet.

### BESKRIVNING

- a. Inmatningstratt
- b. Kontrollpanel
- c. Handtag
- d. Tömningsöppning
- e. På-/avknappar
- f. Väljare av rotationsriktning (framåt/bakåt)
- g. Kontrollampa för påslagen ström
- h. Knapp för nollställning
  1. Huvuddel
  2. Hjulaxel
  3. Stödben
  4. Nedre delen av chassit
  5. Hjul
  6. Inbuktad bricka 8
  7. Skruv med ihåligt sexkanthuvud M8\*55
  8. Skruv med runt huvud M5\*8
  9. Flat bricka
  10. Dragpinne
  11. Sexkantryckel
  12. Justerhål
  13. Låsbricka
  14. Låsbricka 8

F GB D E I P NL **S** DK N FIN GR HU CZ RU RO PL SLO HR TR EST LT LV SK BG

## Svenska

### MONTERING



#### VARNING

Två personer behövs för att montera kompostkvarnen.

- För in hjulaxeln (2) i hålen i vardera stödbenet (3).  
**Anmärkning:** benen skall vara riktade uppåt (Fig. 3) och hålen i benen skall vara placerade mitt emot varandra.
- Placera kvarnen upp- och nervänd (Fig. 4).
- För in stödbenen på motorhuset (Fig. 5).
- Fäst den nedre delen av chassit (4) vid benens ändrar.
- Fäst vardera benet med hjälp av en sexkantskruv (7), en låsbricka (14) och en inbuktad bricka (6) och sedan den nedre delen av chassit med skruvarna med runt huvud (8) och låsbrickorna (13) (Fig. 6). Dra åt alla skruvarna.
- För in hjulen (5) på vardera sidan av axeln och fäst dem med de flata brickorna (9) och dragpinnarna (10) (Fig. 7).
- Verktyget är klart att användas.

### ANVÄNDNING

- Kompostkvarnen är konstruerad för att mala ner organiskt avfall i en privat trädgård. Den är inte konstruerad för att mala sönder glas, metall, plast eller textilier. Den får under inga omständigheter användas för att mala sönder andra mycket hårda eller mycket mjuka material och inte heller användas för professionellt bruk.
- Anslut kompostkvarnen. Kontrolllampan för påslagen nätspänning (g) tänds. Välj rotation framåt för knivvalsens (driver ämnen som skall malas sönder i riktning mot knivvalsens) genom att vrida omkopplaren för val av rotationsriktning (f) mot höger. Sätt i gång kompostkvarnen genom att trycka på tryckknappen (e). På (-).
- För en maximal malningseffektivitet rekommenderar vi att inte försöka mala sönder kvistar med en diameter över 40 mm.
- För in kvistarna som skall malas sönder i inmatningstratten (a). De malas automatiskt sönder av knivvalsens och matas ut genom tömningsöppningen (d).
- För att förlänga maskinens livstid, skall bladen från grenar och dyligt placeras uppåt (se figur 8).
- Om kvistar eller främmande föremål som är för tjocka eller för hårda fastnar inne i maskinen, frigörs de automatiskt i de flesta fallen. Knivvalsens rotationsriktning kastar om automatiskt, vilket gör det

möjligt att få ut ämnen som fastnat i inmatningstratten. För att återgå till rotation framåt stannar du kvarnen genom att trycka på tryckknappen Av (O) och sedan väntar du tills knivvalsens stannar helt. Därefter sätter du i gång kvarnen på nytt genom att trycka på tryckknappen På (-), rotation framåt väljs då på nytt.

- Om kvarnen inte låses upp automatiskt, stanna maskinen och vrid omkopplaren för val av rotationsriktning mot vänster för att välja rotation bakåt (de fastlåsta ämnena matas ut via tratten). Sätt i gång kompostkvarnen på nytt. Det borde låsa upp kvarnen. Då kompostkvarnen är upplåst stannar du maskinen och vrid omkopplaren för val av rotationsriktning mot höger (framåt), innan du sätter i gång kvarnen på nytt.
- Om kompostkvarnen är överbelastad, stannas maskinen automatiskt av säkringen. Vänta ca 5 mm innan du trycker på knappen för nollställning (h) och sedan på tryckknappen På (-); kvarnen bör då sättas i gång på nytt.



#### VARNING

Manövrera inte omkopplaren för val av rotationsriktning eller tryckknapparna På/Av kontinuerligt eller plötsligt. Det kunde leda till spänningstoppar och skada kompostkvarnen.

### UNDERHÅLL

#### JUSTERING AV TRYCKPLATTAN

- Om kompostkvarnen inte längre fungerar normalt, kan det bero på att tryckplattan behöver justeras.  
**Anmärkning:** tryckplattan bör justeras endast då detta ingrepp är absolut nödvändigt. Kompostkvarnen skulle kanske inte fungera alls om tryckplattan justerades för ofta eller för mycket.
- Kontrollera att kompostkvarnen är i gång och att rotation framåt har valts. Om du justerar tryckplattan då motorn är stängd, kunde detta allvarligt skada kompostkvarnen (Fig. 8 - 9).
- Med motorn i gång vrid du långsamt skruven som finns inne i justerålet (12) mot höger med hjälp av sexkantnyckeln (11) ända tills aluminiumfragment faller ned genom tömningsöppningen.

#### UNDERHÅLLSARBETEN

Din kompostkvarn kräver inte mycket underhåll.



#### VARNING

Koppla alltid ur verktyget innan du utför underhålls- eller rengöringsarbeten.

F GB D E I P NL **S** DK N FIN GR HU CZ RU RO PL SLO HR TR EST LT LV SK BG

## Svenska

### UNDERHÅLL

- Kontrollera att ventilationsöppningarna är rena och att de inte är tilltäppta.
- Kontrollera att alla skruvarna är stadigt åtdragna.
- Spruta efter varje användning in biologiskt nedbrytbar olja genom tratten på knivvalsen, för att skydda den mot korrosion.
- För att rengöra kvarnen tar du bort damm och skräp som hopat sig på knivvalsen med en borste. Rengör motorhuset med en fuktig tygtrasa. ANVÄND INTE vatten, lösningsmedel, starka rengöringsmedel eller vatten under tryck vid rengöring av verktyget.
- Om ett föremål kommer i kontakt med knivvalsen eller om maskinen börjar vibrera eller avge onormala ljud, måste du stanna motorn omedelbart. Koppla ur maskinen och kontrollera att den inte är skadad.

### BORTSKAFFNING



Kasta inte bort elektriska verktyg tillsammans med hushållsavfall. Lämna tillbaka dem på ett återvinningscenter. Kontakta myndigheterna eller återförsäljaren för att ta reda på lämplig återvinningsmetod.

**VI FÖRBEHÅLLER OSS RÄTTEN ATT GÖRA ÄNDRINGAR I DENNA BRUKSANVISNING NÄR SOM HELST OCH UTAN FÖRVARNING.**

### PROBLEMLÖSNING

PROBLEM	MOGELIJKE OORZAAK	OPLOSSING
Motorn vägrar att starta.	<ol style="list-style-type: none"> <li>1. Ingen ström.</li> <li>2. Nätsladden eller stickkontakten är defekt.</li> <li>3. Ämnena har fastnat i knivvalsen.</li> </ol>	<ol style="list-style-type: none"> <li>1. Kontrollera säkringarna i elsystemet.</li> <li>2. Granska sladden eller kontakten och låt dem bytas ut vid behov.</li> <li>3. Välj rotation bakåt och ta bort ämnena som matats ut genom tratten.</li> </ol>
Maskinen stannar plötsligt.	<ol style="list-style-type: none"> <li>1. Systemet som skyddar mot överbelastning har löst ut för att någonting fastnat för en stund sedan.</li> <li>2. Motorn termiska skydd har löst ut.</li> </ol>	<ol style="list-style-type: none"> <li>1. Vänta 5 minuter, tryck på knappen för nollställning och välj rotation bakåt för att frigöra de ämnena som kilats fast.</li> <li>2. Vänta 5 minuter och sätt sedan i gång kvarnen på nytt.</li> </ol>
Ämnena som skall malas sönder förs inte till knivvalsen.	Knivvalsen roterar bakåt.	Välj rotation framåt för knivvalsen.
Avfallet är inte korrekt malat då det kommer ut ur tömningsöppningen.	För stort avstånd mellan knivvalsen och tryckplattan.	Justera tryckplattan så att avståndet är 0-0,5 mm.
Rotationsriktningen ändras automatiskt.	Avfall har fastnat.	Stanna kvarnen, vänta tills valsen har stannat helt och sätt sedan i gång maskinen på nytt.

F GB D E I P NL S **DK** N FIN GR HU CZ RU RO PL SLO HR TR EST LT LV SK BG

## Dansk

### ALMINDELIGE SIKKERHEDSREGLER



#### ADVARSEL

Ved anvendelse af elektriske haveredskaber skal de grundlæggende sikkerhedsregler altid overholdes for at formindske risikoen for brand, elektrisk stød og personskader.

### LÆS ALLE ANVISNINGERNE IGENNEM

- Lær at bruge maskinen rigtigt.
- Ryd arbejdsområdet, inden redskabet tages i brug. Fjern sten, glasskår, søm, wire og andre genstande, som kan forårsage ulykker.
- Tag lange bukser i kraftigt stof på samt støvler og handsker. Undgå løsthængende tøj og shorts, og arbejd aldrig barfodet. Tag eventuelle smykker af inden arbejdet.
- Langt hår skal holdes samlet over skulderhøjde, så det ikke kan hænge fast i de bevægelige elementer.
- Lad ikke børn og uerfarne personer bruge dette redskab.
- Sørg for, at tilskuere, især børn og dyr, holder sig i mindst 15 m afstand fra arbejdsområdet.
- Redskabet må aldrig bruges, hvis man er er træt eller syg, påvirket af spiritus eller narkotika eller tager medicin.
- Brug ikke redskabet, hvis der ikke er tilstrækkeligt lys til at arbejde. Arbejd kun steder med godt lys (dagslys eller kunstigt lys).
- Stå altid med vægten på begge ben for at holde balancen. Fordel vægten på begge ben, og lad være med at strække armen for langt ud. Ellers kan man falde eller komme til at røre ved meget varme elementer.
- Hold kroppen væk fra elementer i bevægelse.
- Se efter, om redskabet er i god stand inden brug. Skift beskadigede dele, inden redskabet tages i brug.
- Brug aldrig redskabet våde eller fugtige steder.
- Brug ikke redskabet i regnvej.
- Brug sikkerhedsbriller eller beskyttelsesbriller under arbejdet med redskabet.
- Anvend det rigtige redskab. Brug kun redskabet til de formål, det er beregnet til.
- Brug ikke redskabet med våde hænder.
- Brug ikke maskinen, hvis den ikke kan startes og standses med start-stopknappen. Hvis maskinen ikke kan tændes og slukkes rigtigt, er den farlig og skal repareres.
- Undgå utilsigtet igangsættelse.
- Hold opmærksomheden koncentreret om arbejdet.

Brug sund fornuft under arbejdet med dette redskab.

- Pres ikke redskabet. Det er mere effektivt og sikkert, hvis det anvendes med den hastighed, det er beregnet til.
- Afbryd straks redskabets stikforbindelse, hvis maskinens strømledning eller forlængerledningen blevet beskadiget på nogen måde eller skåret over.
- Træk altid stikket ud af stikkontakten, når redskabet ikke er i brug og inden vedligeholdelse eller skift af tilbehør.
- Læs alle anvisningerne, inden redskabet tages i brug, og vær sikker på at have forstået dem. Gem denne vejledning til senere opslag.
- Brug aldrig redskabet, hvis der mangler dele, eller hvis der er monteret andet end originale maskin- eller tilbehørsdele.
- Brug udelukkende det af fabrikanten leverede tilbehør.
- Brugeren er ansvarlig, hvis andre kommer til skade, eller hvis der sker materielle skader.

### SÆRLIGE SIKKERHEDSREGLER

#### SÆRLIGE SIKKERHEDSREGLER FOR KVÆRNE

- Se efter, om alle dele er monteret rigtigt, inden kværnen tages i brug. Se efter, om skruer og skiver er spændt forsvarligt, inden kværnen tages i brug.
- Undersøg om tragten nu også er tom, inden kværnen sættes i gang.
- Stands kværnen, og afbryd stikforbindelsen, inden kværnen gøres ren.
- Lad aldrig børn bruge denne kværn.
- Sørg for, at kværnen altid bruges på et jævnt stabilt underlag. Det er forbudt at læne sig ind over kværnen. Stå aldrig på et højere liggende plan end maskinen, mens den er i drift.
- Læg aldrig hårde genstande som sten, flasker eller metalgenstande ned i tragten, ellers kan redskabet blive ødelagt.
- Se efter, at kværnematerialet ikke indeholder søm eller andre genstande.
- Stands motoren, og afbryd stikforbindelsen, hvis kværnen sætter sig fast. Fjern det fastklemte materiale, og undersøg maskinen for beskadigelse.
- Træk aldrig i maskinens ledning f.eks. for at flytte redskabet eller afbryde stikforbindelsen.

F GB D E I P NL S **DK** N FIN GR HU CZ RU RO PL SLO HR TR EST LT LV SK BG

## Dansk

### SÆRLIGE SIKKERHEDSREGLER

- Hold hænder, ansigt og alle kropsdele væk fra tragten og affaldsudløbet.
- Stå ikke i nærheden af affaldsudløbet, når kværnen startes.
- Lad ikke affald samle sig og blokere affaldsudløbet, da det kværnede materiale så ikke kan blive kastet ud, hvilket kan få kværnetromlen til at skifte omdrejningsretning.
- Flyt ikke kværnen, mens motoren går.
- Lad aldrig kværnen arbejde uden opsyn. Stands motoren, og afbryd kværnens stikforbindelse.

### ELEKTRISK SIKKERHED

- Sorg for, at den strømførende ledning ligger således, at man ikke kommer til at træde på den, falde over den eller beskadige den på nogen måde.
- Hold maskinens strømledning og forlængerledningen i god stand. Løft og bær aldrig redskabet i ledningen. Træk aldrig i maskinens ledning eller forlængerledningen for at trække stikket ud, tag fat i selve stikproppen. Sorg for at holde maskinens fødeledning og forlængerledningen væk fra varmekilder, olie og genstande med skarpe kanter.
- Anvend udelukkende forlængerledninger godkendt til udendørs brug med et tværsnit på 1,5 mm<sup>2</sup>. Stikpropperne skal have jordstik og være tætte.
- Inden anvendelse af forlængerledning skal den først ses efter for slitage, revner og snitskader. Hvis maskinens strømledning eller forlængerledningen er beskadiget eller slidt, skal den omgående udskiftes eller repareres.
- Undersøg, om nettets strømforsyning svarer til den på redskabets mærkeplade anførte. Tilslut aldrig redskabet en netspænding, som er anderledes end den, det er beregnet til.
- Hvis det strømførende kabel eller forlængerledningen bliver beskadiget under driften, skal redskabets stikforbindelse omgående afbrydes. **RØR IKKE VED MASKINENS LEDNING ELLER FORLÆNGERLEDNINGEN, FØR STIKKET ER TRUKKET UD AF STIKKONTAKTEN.**
- Maskinen leveres med en restdifferens-strømanordning med en maksimal restdriftsstrøm, som ikke overstiger 30 mA.

### VEDLIGEHOLDELSE

- Vedligehold redskabet omhyggeligt. Skift tilbehøret efter anvisningerne i denne brugervejledning. Sorg for at holde redskabet tørt, rent og fri for olie og fedt.
- Træk altid stikket ud inden indstilling eller reparation.
- Brug ikke redskabet, hvis det har beskadigede dele. Se redskabet efter hver gang, det skal bruges, for at være sikker på, det virker rigtigt. Se efter, om de bevægelige dele er rettet ind. Se alle dele efter for brud. Undersøg, om alt er monteret rigtigt, og kontroller alle øvrige forhold, som kan have indflydelse på redskabets drift. Se også efter, om stikproppen er i god stand. Hvis en af delene er beskadiget, skal den repareres eller udskiftes på et autoriseret Ryobi serviceværksted.
- Dyp aldrig redskabet i vand eller andre væsker, og udgå oversprøjtning. Brug ikke opløsnings- eller rengøringsmidler. Sorg for, at håndtaget altid er tørt og rent og fri for affaldsansamlinger. Tør redskabet af med en blød tør klud hver gang, det har været brugt.



#### ADVARSEL

Træk altid stikket ud inden vedligeholdelse af redskabet.

### REPARATIONER

- Reparationer skal altid overlades til en kvalificeret tekniker. Hvis maskinen vedligeholdes eller repareres af ukvalificerede personer, kan der ske alvorlige ulykker, eller redskabet kan blive ødelagt. Hvis denne regel ikke overholdes, bortfalder garantien også.
- Til vedligeholdelse må der kun anvendes reservedele magen til de oprindelige dele. Følg anvisningerne i afsnittet Vedligeholdelse i denne vejledning. Derved forebygges elektrisk stød, alvorlige ulykker og ødelæggelse af redskabet. Hvis disse anvisninger ikke overholdes, bortfalder garantien også.

### OPBEVARING OG TRANSPORT











- Opbevar redskabet et tørt overdækket sted.
- Opbevar redskabet et aflåst sted for at forhindre utilsigtet brug og undgå beskadigelse. Opbevar redskabet utilgængeligt for børn.
- Bind redskabet fast, når det skal transporteres.
- Gem denne brugervejledning. Slå op i vejledningen ved den mindste tvivl, og oplys andre eventuelle brugere om reglerne. Hvis redskabet lånes ud, skal den tilhørende brugervejledning følge med.

F GB D E I P NL S **DK** N FIN GR HU CZ RU RO PL SLO HR TR EST LT LV SK BG

## Dansk

### SYMBOLER

Visse af nedenstående symboler kan være anført på redskabet. Kig dem omhyggeligt igennem, og husk, hvad de betyder. Hvis disse symboler er forstået rigtigt, kan redskabet bruges mere sikkert og hensigtsmæssigt.

SYMBOL	BENÆVNELSE	BETYDNING
	Advarsel	Angiver sikkerhedsmæssige forholdsregler.
	Øjenbeskyttelse	Brug sikkerhedsbriller eller beskyttelsesmaske under arbejdet med redskabet.
	Hold tilskuere på afstand	Sørg for at tilskuere holder sig i mindst 15 m afstand fra arbejdsområdet.
	Advarsel om fugt	Lad ikke redskabet ligge ude i regnvejr, og brug det ikke i fugtige omgivelser.
	Læs brugervejledningen igennem	For at formindske faren for at komme til skade skal denne brugervejledning læses igennem, så man er sikker på at have forstået anvisningerne, inden redskabet tages i brug.
	Elektrisk stød	Afbryd redskabets stikforbindelse inden nogen form for vedligeholdelse, eller hvis ledningen er blevet beskadiget eller skåret over.
	Brug altid handsker	Brug altid gribesikre beskyttelsehandsker ved arbejde med dette redskab.
	Hold hænder og fødder væk fra maskinen	Advarsel! Hold ikke hænderne eller fødderne under affaldsudløbet, når kværnen er i drift.
	Før ikke hænderne hen i nærheden af redskabet, lige efter det er standset	Kvænetromlen bliver ved med at dreje rundt pga. træghed, efter maskinen er standset.
	Tilbagespring	Udslyngede genstande kan forårsage alvorlige ulykker. Brug tøj, som beskytter kroppen, og sikkerhedsstøvler.





F GB D E I P NL S **DK** N FIN GR HU CZ RU RO PL SLO HR TR EST LT LV SK BG

## Dansk

### SYMBOLER

Følgende symboler og benævnelser fortæller, hvilken risiko der er for forbundet med redskabets anvendelse.

SYMBOL	BENÆVNELSE	BETYDNING
	<b>FARE</b>	Angiver en overhængende farlig situation, som kan være livsfarlig eller forårsage alvorlige ulykker, hvis den ikke undgås.
	<b>ADVARSEL</b>	Angiver en mulig farlig situation, som kan forårsage alvorlige ulykker, hvis den ikke undgås.
	<b>PAS PÅ</b>	Angiver en mulig farlig situation, som kan forårsage lettere til mindre ulykker, hvis den ikke undgås.
	<b>PAS PÅ</b>	(Uden sikkerhedssymbol) Angiver et forhold, som kan forårsage materielle skader.

### REPARATIONER

Vedligeholdelse kræver omhu og et godt kendskab til redskabet: derfor skal vedligeholdelse overlades til en fagmand. Det tilrådes at aflevere redskabet på nærmeste **AUTORISEREDE SERVICEVÆRKSTED** for at få det repareret. Ved udskiftning må der kun anvendes originale reservedele.



#### ADVARSEL

Alle de sædvanlige sikkerhedsregler skal overholdes for at undgå elektrisk stød.



#### ADVARSEL

Lad være med at bruge redskabet, før denne brugervejledning er læst helt igennem og anvisningerne forstået. Gem denne brugervejledning, og slå jævnligt op i den for at kunne arbejde i fuld sikkerhed og eventuelt informere andre brugere.



#### ADVARSEL

Under brug af elektriske redskaber kan man få slyngtet fremmedlegemer i øjnene og komme alvorligt til skade. Tag sikkerhedsbriller eller beskyttelsesbriller med sideafskærmning på, inden der arbejdes med redskabet, og brug om nødvendigt støvmaske. Hvis man bruger briller, anbefales det at beskytte brillerne med en sikkerhedsmaske eller almindelige sikkerhedsbriller med sideafskærmning. Beskyt altid øjnene.

**GEM DENNE VEJLEDNING TIL SENERE OPSLAG.**

### TEKNISKE SPECIFIKATIONER

#### RSH-2455

Strømforsyning ..... 230-240 V (AC) / 50 Hz  
 Effekt..... 2400 W  
 Kværnematerialets maksimale diameter..... 40 mm

**Bemærk:** kværnematerialets maksimale diameter afhænger af træets hårdhed.

### BESKRIVELSE

- Tragt
- Betjeningspanel
- Håndtag
- Affaldsudløb
- Start-stopknapper
- Omskifter for tromlens omdrejningsretning (forlæns/baglæns)
- Kontrollampe for strøm
- Nulstillingsknap
- Maskinkasse
- Hjulaksel
- Stellets sidestænger
- Stellets underdel
- Hjul
- Fjederskive 8
- Skrue med indvendig sekskant M8\*55
- Rundhovedskrue M5\*8
- Spændskive
- Sammenkoblingsstift

F GB D E I P NL S **DK** N FIN GR HU CZ RU RO PL SLO HR TR EST LT LV SK BG

## Dansk

### BESKRIVELSE

- 11. Sekskantnøgle
- 12. Indstillingshul
- 13. Låseskive
- 14. Låseskive 8

### MONTERING



#### PAS PÅ

Til montering af kværnen kræves to personer.

- Sæt hjulakslen (2) ind i hullerne i stallets sidestænger (3).  
**Bemærk:** stallets sidestænger skal vende opad (Fig. 3), og hullerne i sidestængerne skal sidde ud for hinanden.
- Læg kværnen omvendt (Fig. 4).
- Sæt stallets sidestænger ind over motorkassen (Fig. 5).
- Gør stallets underdel (4) fast for enden af side-stængerne.
- Spænd begge sidestænger fast ved hjælp af en sekskantskrue (7), en låseskive (14) og en fjederskive (6) og derefter stallets underdel ved hjælp af den rundhovedede skrue (8) og låseskiverne (13) (Fig. 6). Stram alle skruerne.
- Sæt hjulene (5) ind over hjulakslens ender, og gør dem fast med spændskiverne (9) og sammenkoblingsstifterne (10) (Fig. 7).
- Redskabet er nu klar til brug.

### ANVENDELSE

- Kværnen er beregnet til at kværne organisk affald fra en privat have. Den er ikke beregnet til at kværne glas, metal, plastic eller tekstiler. Den må under ingen omstændigheder anvendes til at kværne andet meget hårdt eller meget blødt materiale eller til professionelle formål.
- Tilslut kværnen elektrisk. Kontrollampen for strøm (g) tænder. Vælg forlæns rotation på kværnetromlen (så materialet bliver trukket ned mod tromlen) ved drejning af omskifteren for omdrejningsretning (f) mod højre. Sæt kværnen i gang ved tryk på startknappen (-) (e).
- For at kværnen kan arbejde effektivt, tilrådes det ikke at forsøge at kværne grene, som er mere end 40 mm tykke.
- Læg kværnematerialet ned i tragten (a). Det bliver automatisk kværnet af tromlen og derefter ført ud gennem affaldsudløbet (d).

- For forlængelse af levetiden på maskinen, skal grenen indføres i tragten med bladene opad (se figur 8).
- Hvis tykke eller hårde grene eller fremmedlegemer sætter sig fast inde i maskinen, sørger kværnen som regel selv for at løsne det igen. Tromlen vender automatisk omdrejningsretning, således at det fastklemte materiale kommer op af tragten. Tryk på stopknappen (O) for at standse kværnen og få maskinen til at køre forlæns igen, og vent til tromlen står helt stille. Sæt kværnen i gang igen ved tryk på startknappen (-), og der vælges igen forlæns rotation.
- Hvis kværnen ikke løsner materialet automatisk, skal maskinen standses, og omskifteren for omdrejningsretning drejes mod venstre for at vælge baglæns kørsel (det fastklemte materiale kommer op af tragten). Start kværnen igen. Derefter skulle materialet være løsnet i kværnen. Når materialet er løsnet, standses kværnen, omskifteren for omdrejningsretning drejes mod højre (forlæns), og kværnen startes igen.
- Hvis kværnen bliver overbelastet, standser sikkerhedsafbryderen den automatisk. Vent ca. 5 min., inden nulstillingsknappen (h) trykkes ind, og tryk så på startknappen (-), hvorefter kværnen vil starte.



#### PAS PÅ

Omskifteren for omdrejningsretning og start-stopknapperne må ikke aktiveres uafbrudt eller alt for brat. Ellers kan spændingen stige og kværnen blive ødelagt.

### VEDLIGEHOLDELSE

#### INDSTILLING AF SAMMENTRYKNINGSPLADE

- Hvis kværnen ikke formaler materialet ordentligt mere, kan det være nødvendigt at indstille sammentrykningspladen.  
**Bemærk:** sammentrykningspladen må kun indstilles, når det er absolut nødvendigt. Kværnen kan helt holde op med at virke, hvis sammentrykningspladen justeres for tit eller for meget.
- Se efter, om kværnen er i drift, og om omdrejningsretningen er sat til forlæns. Hvis sammentrykningspladen indstilles, mens motoren er slukket, kan kværnen blive stærkt beskadiget (Fig. 8-9).
- Når motoren går, drejes skruen inde i indstillingshullet (12) mod højre ved hjælp af sekskantnøglen (11), indtil der falder aluminiumssplinter ud af affaldsudløbet.

F GB D E I P NL S **DK** N FIN GR HU CZ RU RO PL SLO HR TR EST LT LV SK BG

## Dansk

### VEDLIGEHOJDELSE

#### VEDLIGEHOJDELSSESARBEJDER

Kværnen kræver meget lidt vedligeholdelse.



#### ADVARSEL

Afbryd altid redskabets stikforbindelsen inden vedligeholdelse eller rengøring.

- Se efter, om ventilationsåbningerne er rene og ikke stoppet til med affald.
- Undersøg, om alle skrueene er spændt forsvarligt.
- Efter brug sprøjtes kværnetromlen gennem tragten med biologisk nedbrydelig olie for at beskytte den mod rust.
- Kværnen gøres ren med en børste for at fjerne støv og affaldsansamlinger på tromlen. Motorkassen renses med en fugtig klud. BRUG IKKE vand, opløsningsmidler, kraftige rengøringsmidler eller højtryksspuling til at rengøre redskabet.
- Hvis der kommer genstande i kontakt med kværnetromlen, eller hvis maskinen begynder at ryste eller afgive unormale lyde, standses motoren omgående. Træk stikket ud af stikkontakten, og se efter, at maskinen ikke er beskadiget.

### SKROTNING



Elektriske værktøjer og redskaber må ikke smides væk med almindeligt husholdningsaffald. Aflever dem på en genvindingsanstalt. Spørg myndighederne eller forhandleren om forholdsreglerne for genvinding.

**VI FORBEHOLDER OS RET TIL AT ÆNDRE DENNE VEJLEDNING TIL ENHVER TID UDEN FORUDGÅENDE VARSEL.**

### FEJLFINDING OG AFHJÆLPNING

PROBLEM	MULIG ÅRSAG	AFHJÆLPNING
Motoren starter ikke.	1. Der er ingen strøm. 2. Den strømførende ledning eller stikproppen er defekt. 3. Der sidder fastklemt kværnemateriale i tromlen.	1. Se el-installationens sikring efter. 2. Se ledningen eller stikproppen efter, og få dem om nødvendigt udskiftet. 3. Vælg baglæns omdrejningsretning, og fjern det afleverede materiale fra tragten.
Maskinen stopper pludselig.	1. Overbelastningssikringen er udløst, fordi der har siddet materiale fast et stykke tid. 2. Motorens termosikring er udløst.	1. Vent 5 minutter, tryk på nulstillingsknappen, og vælg baglæns kørsel for at løsne det fastklemt materiale. 2. Vent 5 minutter, og start kværnen igen.
Kværnematerialet bliver ikke trukket ned mod tromlen.	Tromlen kører baglæns.	Vælg forlæns kørsel med omskifteren.
Materialet er ikke kværnet ordentligt, når det kommer ud af affaldsudløbet.	Der er for stor afstand mellem tromlen og sammentrykningspladen.	Indstil sammentrykningspladen, så afstanden er 0 til 0,5 mm.
Omdrejningsretningen vender af sig selv.	Der sidder materiale fastklemt.	Stands kværnen, vent til tromlen står helt stille, og start maskinen igen.

F GB D E I P NL S DK **N** FIN GR HU CZ RU RO PL SLO HR TR EST LT LV SK BG

## Norsk

### ALMENNE SIKKERHETSFORSKRIFTER



#### ADVARSEL

Når du bruker elektriske hageverktøy, skal du alltid følge grunnleggende sikkerhetsforskrifter for å redusere faren for brann, elektrisk støt og kroppsskader.

### LES GJENNOM ALLE INSTRUKSENE

- Bli kjent med verktøyets bruksområder og drift.
- Rydd arbeidsområdet før hver bruk. Ta bort steiner, glassbiter, spikre, metallkabler og andre gjenstander som kan forårsake ulykker.
- Ha på deg tykke langbukser, støvler og hansker. Bruk verken løstsittende klær eller korte bukser, og arbeid aldri barbert. Ha aldri smykker på deg.
- Hvis du har langt hår, bør du knytte det sammen over skuldernivå for å hindre at det henger seg fast i bevegelige deler.
- La ikke barn eller uerfarne personer bruke verktøyet.
- Hold besøkende, og særlig barn og dyr, på minst 15 meters avstand fra arbeidsområdet.
- Bruk ikke verktøyet hvis du er trett, syk, påvirket av alkohol eller narkotika, eller hvis du tar medisiner.
- Bruk ikke verktøyet hvis det er for dårlig lys til å arbeide. Påse at arbeidsområdet har god belysning (dagslys eller kunstig lys).
- Pass på at du alltid holder balansen. Stå støtt på bena og strekk ikke armen for langt. Ellers kan du falle eller komme i berøring med glovarme deler.
- Hold kroppen unna bevegelige deler.
- Sjekk verktøyets tilstand før du bruker det. Skift ut enhver skadet del før du tar i bruk verktøyet.
- Bruk ikke verktøyet på våte eller fuktige steder.
- Bruk aldri verktøyet i regnvær!
- Bruk sikkerhetsbriller eller vernebriller når du bruker verktøyet.
- Bruk riktig verktøy. Bruk verktøyet kun til de arbeidsoppgavene som det er konstruert for.
- Bruk ikke verktøyet med våte hender.
- Bruk ikke apparatet hvis du ikke får startet og stoppet det med strømbryteren. Et verktøy som ikke kan slås på og av ordentlig er farlig og må absolutt repareres.
- Unngå utilsiktet start.
- Vær på vakt og følg godt med det du gjør. Bruk sunn fornuft når du bruker dette verktøyet.
- Ikke bruk makt på verktøyet. Verktøyet er mer effektivt og sikkert hvis det brukes i det turtallet det er konstruert for.

- Koble verktøyet straks fra strømmen dersom kabelen eller forlengelsesledningen er skadet på en eller annen måte eller kuttet.
- Koble alltid verktøyet fra strømmen når du ikke bruker det, før enhver vedlikeholdsoperasjon og før du skifter ut tilbehør.
- Vennligst les og forstå alle instruksene før du bruker sagen. Ta vare på bruksanvisningen for å kunne slå opp i den senere.
- Bruk aldri verktøyet hvis det mangler enkelte deler eller hvis andre deler eller tilbehør enn de originale er installert.
- Bruk kun originale tilbehør som skaffes av fabrikanten.
- Brukeren er ansvarlig for skader som påføres andre personer og for materielle skader.

### SPESIELLE SIKKERHETSFORSKRIFTER

#### SPESIELLE SIKKERHETSFORSKRIFTER FOR KOMPOSTKVERNER

- Påse at alle elementene er riktig montert før du bruker kompostkvernen din. Påse at skruene og skivene er strammet godt til før du bruker kompostkvernen.
- Før du starter kompostkvernen, må du se etter at matetrakten er tom.
- Før du gjør ren kompostkvernen, må du stoppe den og koble den fra strømmen.
- La ikke barn bruke kompostkvernen.
- Påse at du bruker kompostkvernen på et stabilt og plant underlag. Ikke bøy deg mot kompostkvernen. Stå aldri på et høyere nivå enn maskinen når den er i bruk.
- Legg aldri harde gjenstander som steiner, flasker eller metallelementer ned i matetrakten, da de kan skade verktøyet.
- Påse at elementene som skal knuses ikke inneholder spikre eller andre gjenstander.
- Hvis kompostkvernen står fast, skal motoren stoppes og verktøyet kobles fra strømmen. Ta ut enhver del som sitter fast og sjekk at maskinen ikke er skadet.
- Dra aldri i kabelen, for eksempel for å flytte på verktøyet eller koble det fra strømmen.
- Hold hendene, ansiktet og en annen kroppsdelt unna trakten og utkastsjakten for avfall.
- Hold deg unna utkastsjakten for avfall når du starter kompostkvernen.

F GB D E I P NL S DK **N** FIN GR HU CZ RU RO PL SLO HR TR EST LT LV SK BG

## Norsk

### SPESIELLE SIKKERHETSFORSKRIFTER

- La ikke avfall samle seg opp og tetne til utkastsjakten, da knuste elementer ikke vil kunne evakueres ordentlig, noe som kan føre til at dreieretningen til kompostkvernens knivvalse endres.
- Flytt ikke på kompostkvernen når motoren er i gang.
- La aldri kompostkvernen være uten tilsyn. Stopp motoren og koble kompostkvernen fra strømmen.

### ELEKTRISK SIKKERHET

- Påse at kabelen er plassert slik at ingen kan risikere å trå på den, snuble i den, eller skade den på en eller annen måte.
- Sørg for å holde kabelen og forlengelsesledningen i god stand. Frakt aldri verktøyet i kabelen. Dra aldri i kabelen eller i forlengelsesledningen, men alltid i støpselet når du kobler verktøyet fra strømmen. Hold kabelen og forlengelsesledningen unna enhver varmekilde, olje og skarpe gjenstander.
- Bruk kun forlengelsesledninger som er godkjent for utendørs bruk, med et tverrsnitt på 1,5 mm<sup>2</sup>. Støpslene skal forbindes til jorden og være vanntette.
- Hvis du bruker forlengeskabel, se etter at den ikke er slitt, kuttet eller skåret. En skadet eller slitt kabel eller forlengelsesledning skal byttes eller repareres straks.
- Påse at nettspenningen stemmer overens med den spenningen som er angitt på apparatets merkeplate. Verktøyet skal aldri kobles til en annen nettspenning enn den den er konstruert for.
- Dersom kabelen eller forlengelsesledningen skades under bruk, skal verktøyet umiddelbart kobles fra strømmen. **IKKE TA I KABELEN ELLER FORLENGELSELEDNINGEN FØR DU HAR KOBLT VERKTØYET FRA STRØMMEN.**
- Dette verktøyet forsynes via en reststrøminnretning med en maksimal utløserstrøm på 30mA.

### VEDLIKEHOLD

- Vedlikehold verktøyet omhyggelig. Skift ut tilbehørene i henhold til instruksene i denne bruksanvisningen. Pass på at verktøyet alltid er tørt, rent og fritt for olje- eller fettrester.
- Koble alltid verktøyet fra strømmen før du foretar innstillinger eller reparasjoner.
- Bruk ikke verktøyet dersom enkelte deler er skadet. Inspiser verktøyet før hver bruk for å forsikre deg om at det fungerer riktig. Kontroller de bevegelige delenes oppstilling. Sjekk at ingen deler er ødelagt.

Kontroller monteringen og alle andre elementer som kan virke inn på verktøyets drift. Sjekk dessuten at støpselet er i god stand. Enhver skadet del skal repareres eller skiftes ut av et godkjent Ryobi serviceverksted.

- Ikke legg verktøyet i vann eller i en annen væske og ikke sprut væske på det. Bruk verken løsningsmidler eller såpemidler. Pass på at håndtaket alltid er tørt og rent og se etter at avfall fra kvernen ikke har samlet seg opp på det. Etter hver bruk skal verktøyet rengjøres med en myk og tørr klut.



### ADVARSEL

Koble alltid verktøyet fra strømmen før du foretar enhver vedlikeholdsprosedyre.

### REPARASJONER

- Elektroverktøy skal bare repareres av en kvalifisert tekniker. Hvis vedlikeholdet eller reparasjonene foretas av ukvalifiserte personer, kan det medføre fare for alvorlige kroppsskader eller skade på verktøyet. Hvis denne forskriften ikke overholdes, blir dessuten garantien din ugyldig.
- Under vedlikeholdet, skal det kun brukes reservedeler som er identiske med de originale. Følg instruksene som står i avsnittet om vedlikehold i denne bruksanvisningen. Dermed unngår du faren for elektrisk støt og alvorlige personskader og det hindrer at du skader verktøyet. Hvis denne forskriften ikke overholdes, blir dessuten garantien din ugyldig.

### OPPBEVARING OG TRANSPORT











- Rydd verktøyet på et tørt og beskyttet sted.
- Rydd bort verktøyet på et låst sted for å unngå ethvert misbruk eller skade. Rydd verktøyet utenfor barns rekkevidde.
- Fest verktøyet når det må transporteres.
- Ta vare på denne bruksanvisningen. Les den regelmessig, og bruk den for å informere eventuelle andre brukere. Dersom du låner bort verktøyet, må du også låne bort bruksanvisningen som følger med.

F GB D E I P NL S DK **N** FIN GR HU CZ RU RO PL SLO HR TR EST LT LV SK BG

## Norsk

### SYMBOLER

Noen av symbolene nedenfor kan stå på verktøyet ditt. Bli kjent med dem og husk hva de står for. Dersom du tolker disse symbolene riktig, vil du kunne bruke verktøyet ditt riktig og i sikrere forhold.



SYMBOL	NAVN	BETYDNING
	Advarsel	Angir at det må tas forholdsregler for din egen sikkerhet.
	Øyebeskyttelse	Bruk alltid sikkerhetsbriller eller en beskyttelsesmaske når du bruker verktøyet.
	Hold besøkende unna	Hold besøkende minst 15 m unna arbeidsområdet.
	Advarsel om fuktige omgivelser	Ikke utsett verktøyet for regn og ikke bruk det på fuktige steder.
	Les gjennom bruksanvisningen	For å redusere faren for personskader, er det meget viktig at du leser og forstår denne bruksanvisningen godt før du tar i bruk verktøyet.
	Elektrisk støt	Koble verktøyet fra strømmen før enhver vedlikeholdsprosedyre eller hvis kablet er skadet eller kuttet.
	Bruk alltid hansker	Bruk alltid sklisikre beskytteshansker når du bruker dette verktøyet.
	Hold hendene og føttene unna	Advarsel! Ikke plasser hendene eller føttene dine under utkastsjakten når kompostkvernen går.
	Ikke la hendene dine komme nær verktøyet like etter at det er stoppet	Knivvalsen fortsetter å gå rundt av seg selv etter at maskinen er stoppet.
	Steinsprut	Utslyngede gjenstander kan medføre fare for alvorlige personskader: Bruk verneklær og vernestøvler.

F GB D E I P NL S DK **N** FIN GR HU CZ RU RO PL SLO HR TR EST LT LV SK BG

## Norsk

### SYMBOLER

Symbolene nedenfor, og navnene som følger med, gjør det mulig å forklare de forskjellige farenivåene som er tilknyttet bruken av verktøyet.

SYMBOL	NAVN	BETYDNING
	<b>FARE</b>	Viser til en farlig situasjon som kan oppstå og som kan medføre døden eller alvorlige skader hvis den ikke unngås.
	<b>ADVARSEL</b>	Viser til en situasjon som kan være farlig og medføre alvorlige skader hvis den ikke unngås.
	<b>FORSIKTIGHETS-REGEL</b>	Viser til en situasjon som kan være farlig og forårsake lettere til moderate skader hvis den ikke unngås.
	<b>FORSIKTIGHETS-REGEL</b>	(Uten sikkerhetssymbol.) Viser til en situasjon som kan forårsake materielle skader.

### REPARASJONER

Vedlikeholdet krever mye omhu og godt kjennskap til verktøyet: det skal utføres av en kvalifisert tekniker. Hvis verktøyet skal repareres, anbefaler vi deg å bringe verktøyet til nærmeste **GODKJENTE SERVICE-VERKSTED**. Ved bytting av deler skal kun originale reservedeler brukes.



#### ADVARSEL

Ta alle vanlige forholdsregler for å unngå elektrisk stot.



#### ADVARSEL

Ikke forsøk å bruke verktøyet før du har lest gjennom hele denne bruksanvisningen og forstått den. Ta vare på denne bruksanvisningen og slå opp i den regelmessig for å arbeide under trygge forhold og informere eventuelle andre brukere.



#### ADVARSEL

Bruken av et elektrisk verktøy kan medføre utslynging av fremmedlegemer i øynene dine og forårsake alvorlige øyenskader. Før verktøyet brukes, ta på vanlige vernebriller eller vernebriller med sidebeskyttelse og om nødvendig støvmaske. Vi anbefaler brillebrukerne å beskytte brillene deres ved å dekke dem med en sikkerhetsmaske eller standard beskyttelsesbriller med sidebeskyttelse. Beskytt alltid øynene.

**TA VARE PÅ DISSE FORSKRIFTENE.**

### TEKNISKE EGENSKAPER

#### RSH-2455

Strømforsyning ..... 230-240 V (CA) / 50 Hz  
 Effekt ..... 2400 W  
 Maks. diameter på elementene  
 som skal knuses ..... 40 mm

**Merknader:** Den maksimale diameteren til elementene som skal knuses avhenger av treverkets hardhet.

### BESKRIVELSE

- Matetrakt
- Bryterpanel
- Håndtak
- Utkastsjakt for avfall
- Av /På brytere
- Dreieretningsvelger (forover / bakover)
- Strømindikator
- Reinitialiseringsknapp
- Hovedhus
- Hjulaksel
- Stativets ben
- Stativets nedre del
- Hjul
- Buet brikke 8
- Skrue med innvendig sekskant M8\*55
- Skrue med rundt hode M5\*8
- Flat skive
- Sammenkoblingspinne

F GB D E I P NL S DK **N** FIN GR HU CZ RU RO PL SLO HR TR EST LT LV SK BG

## Norsk

### BESKRIVELSE

11. Sekskantnøkkel
12. Innstillingshull
13. Sikringsskive
14. Sikringsskive 8

### MONTERING



#### FORSIKTIGHETSREGEL

To personer skal til for å sette sammen kompostkvernen.

- Stikk hjulakselen (2) inn i hullene på hvert av stativets ben (3).  
**Merk:** Benene skal peke oppover (Fig. 3), og hullene i benene skal stilles ovenfor hverandre.
- Plasser kompostkvernen opp ned (Fig. 4).
- Stikk stativets ben inn på motorhuset (Fig. 5).
- Fest stativets nedre del (4) til benenes ender.
- Fest hvert av benene ved hjelp av en sekskantskrue (7), en sikringsskive (14) og en buet brikke (6) og deretter stativets nedre del ved hjelp av skruene med rundt hode (8) og sikringsskivene (13) (Fig. 6). Skru fast alle skruene.
- Stikk hjulene (5) inn på hver side av akselen og fest dem med de flate skivene (9) og sammenkoblingspinnene (10) (Fig. 7).
- Verktøyet er nå klart til å brukes.

### BETJENING

- Kompostkvernen er beregnet til å kverne organisk avfall i private hager. Den er ikke beregnet til å knuse glass, metall, plast eller tekstiler. Den skal under ingen omstendighet brukes til å knuse andre meget harde eller meget myke materialer, eller til profesjonelt bruk.
- Koble kompostkvernen til strømmen. Strømindikatoren (g) tennes. Velg rotasjon forover for knivvalsen (elementene som skal knuses drives mot knivvalsen) ved å dreie dreieretningsvelgeren (f) mot høyre. Start kompostkvernen ved å trykke inn På-bryteren (-) (e).
- For at kompostkvernen skal ha maksimal effektivitet, anbefaler vi deg ikke å forsøke å knuse kvister som er over 40 mm i diameter.
- Stikk elementene som skal knuses inn i matetrakten (a). De vil automatisk knuses av knivvalsen og så kastes ut via utkastsjakten for avfall (d).

- For å forlenge levetiden på maskinen, skal grenene føres i trakten med bladene pekende oppover (se figur 8).
- Dersom for tykke eller for harde grener eller fremmedlegemer låser seg fast inni maskinen, vil som regel kompostkvernen frigjøres automatisk. Knivvalsens dreieretning vil automatisk reverseres, noe som gjør det mulig å evakuere elementer som er låst fast i trakten. For å komme tilbake til dreieretningen forover, stopp kompostkvernen ved å trykke på Av-bryteren (O) og vent til knivvalsen har stoppet helt. Start deretter kompostkvernen igjen ved å trykke på På-bryteren (-); Dreieretningen forover er valgt igjen.
- Hvis kompostkvernen ikke frigjøres automatisk, stopp maskinen og dreie dreieretningsvelgeren mot venstre for å velge rotasjon bakover (evakuering av fastklemte elementer via trakten). Start kompostkvernen igjen. Dette skulle frigjøre kompostkvernen. Når kompostkvernen er frigjort, stopp maskinen og dreie dreieretningsvelgeren mot høyre (forover) før du starter kompostkvernen igjen.
- Hvis kompostkvernen er overbelastet, stopper overbelastningsbryteren maskinen automatisk. Vent ca. 5 min. før du trykker inn reinitialiseringsknappen (h) og så På-bryteren (6); Da skal kompostkvernen starte.



#### FORSIKTIGHETSREGEL

Ikke aktiver dreieretningsvelgeren eller Av / På bryterne kontinuerlig og plutselig. Det kan medføre spenningsøkninger og skade kompostkvernen.

### VEDLIKEHOLD

#### JUSTERING AV TRYKKPLATEN

- Dersom kompostkvernen ikke kverner ordentlig lenger, kan det være påkrevet å justere trykkplaten.  
**Merk:** Justeringen av trykkplaten skal bare foretas når denne operasjonen er absolutt nødvendig. Hvis justeringen av trykkplaten foretas for ofte eller for mye, kan det hende kompostkvernen slutter å virke.
- Påse at kompostkvernen er startet og at dreieretningen forover er valgt ut. Dersom du justerer trykkplaten mens motoren er slått av, kan det skade kompostkvernen betraktelig (Fig. 8 – 9).
- Når motoren går, dreie skruen som sitter inni justeringshullet (12) langsomt mot høyre ved hjelp av sekskantnøkkelen (11) helt til aluminiumsbiter faller gjennom utkastsjakten for avfall.



F GB D E I P NL S DK **N** FIN GR HU CZ RU RO PL SLO HR TR EST LT LV SK BG

## Norsk

### VEDLIKEHOLD

#### VEDLIKEHOLDSOPERASJONER

Kompostkvernen krever lite vedlikehold.



#### ADVARSEL

Koble alltid verktøyet fra strømmen før vedlikeholds- eller rengjøringsprosedyrer.

- Påse at ventilasjonsspaltene er rene og at de ikke er tetnet til.
- Sjekk at alle skruer er godt strammet til.
- Etter hver bruk, skal det sprayes biologisk nedbrytbar olje via trakten på knivvalsen for å beskytte den mot korrosjon.
- For å gjøre ren kompostkvernen, ta bort støv og avfall som har samlet seg opp på knivvalsen med en børste. Tørk motorhuset rent med en fuktig klut. BRUK IKKE vann, løsningsmidler, sterke såpemidler eller høytrykksvann for å gjøre rent verktøyet.
- Dersom en gjenstand kommer i kontakt med kompostkvernens knivvalse eller hvis maskinen begynner å vibrere eller lage unormale lyder, stopp motoren umiddelbart. Koble maskinen fra strømmen og sjekk at den ikke er skadet.

### DISPONERING



Ikke kast elektroverktøy sammen med husholdningsavfall. Få dem resirkulert i en gjenvinningsstasjon. Ta kontakt med myndighetene eller forhandleren din for å få kjennskap til den relevante gjenvinningsprosedyren.

**VI FORBEHOLDER OSS RETTEN TIL Å ENDRE DENNE BRUKSANVISNINGEN NÅR SOM HELST, UTEN FORVARSEL.**

### FEILSØKING

PROBLEM	MULIG ÅRSAK	LØSNING
Motoren starter ikke.	1. Det er ikke noe strøm. 2. Kabelen eller støpselet er defekt. 3. Elementer som skal kvernes har låst seg fast i knivvalsen.	1. Kontroller sikringene i strømkretsen din. 2. Kontroller kabelen eller støpselet og få dem byttet ut om nødvendig. 3. Velg dreieretningen bakover og ta ut elementene som kastes ut via sjakten.
Maskinen stopper plutselig.	1. Vernesystemet mot overbelastning er satt i gang fordi elementer har vært låst fast en stund. 2. Motorens termiske beskyttelse er utløst.	1. Vent 5 minutter, trykk inn reinitialiseringsknappen, velg dreieretningen bakover for å frigjøre de fastlåste elementene. 2. Vent 5 minutter og start deretter kompostkvernen igjen.
Elementene som skal kvernes drives ikke mot knivvalsen.	Knivvalsen er stilt i dreieretning bakover.	Velg dreieretningen forover for knivvalsen.
Elementene er ikke ordentlig knust når de kommer ut av utkastsjakten.	Det er for stor avstand mellom knivvalsen og trykkplaten.	Juster trykkplaten slik at avstanden er mellom 0 og 0,5 mm.
Dreieretningen endres automatisk.	Elementer har låst seg fast.	Stopp kompostkvernen, vent til valsen har stoppet helt og start den igjen.

F GB D E I P NL S DK N **FIN** GR HU CZ RU RO PL SLO HR TR EST LT LV SK BG

## Suomi

### YLEISET TURVALLISUUSOHJEET



#### VAROITUS

Sähkökäyttöisiä puutarhatyökaluja käytettäessä on ehdottomasti noudatettava perusvarotoimenpiteitä tulipalo-, sähköisku- ja henkilövahinkoriskien välttämiseksi.

### LUE KAIKKI OHJEET

- Tutustu laitteen sovelluksiin ja sen toiminta-periaatteeseen.
- Puhdista työskentelyalue aina ennen käyttöä. Poista kivet, lasinsirpaleet, naulat, metallilangat ja muut esineet, jotka voivat aiheuttaa onnettomuuksia.
- Pukeudu paksuihin pitkiin housuihin ja käytä saappaita ja suojakäsineitä. Älä pukeudu väliin vaatteisiin ja shortseihin, äläkä työskentele koskaan paljain jaloin. Älä koskaan pidä koruja.
- Jos sinulla on pitkät hiukset, kiinnitä ne olkapäiden yläpuolelle, etteivät ne pääse tarttumaan liikkuviin osiin.
- Älä anna lasten ja kokemattomien henkilöiden käyttää tätä työkalua.
- Pidä vierailijat, eritoten lapset ja kotieläimet vähintään 15 m etäisyydessä työskentelyalueelta.
- Älä käytä työkalua mikäli olet väsynyt, sairas, alkoholin tai huumeiden vaikutuksen alainen tai mikäli olet lääkekuurilla.
- Älä käytä tätä työkalua, mikäli valaistus on riittämätön. Pidä työskentelyalue hyvin valaistuna (päivänvalo tai sähkövalaistus).
- Etsi aina asento, jossa pysyt tasapainossa. Pysyttele tukevasti jaloillasi äläkä kurkota käsivartta liian kauas. Saatat kaatua tai koskettaa kuumiin osiin.
- Pidä kaikki ruumiinosat kaukana liikkuvista osista.
- Tarkista työkalun kunto ennen sen käyttöä. Vaihda kaikki vialliset osat ennen työkalun käyttöä.
- Älä käytä työkalua märissä tai kosteissa paikoissa.
- Älä käytä työkalua sateella.
- Käytä suojalaseja kun työskentelet työkalun kanssa.
- Käytä sopivaa työkalua. Käytä työkalua vain sille tarkoitettuihin sovelluksiin.
- Älä käytä työkalua kostein käsin.
- Älä käytä laitetta, jos sitä ei voida käynnistää ja sammuttaa katkaisimella. Työkalu, jota ei voida käynnistää ja katkaista oikealla tavalla on vaarallinen ja se on korjattava välittömästi.
- Ehkäise epähuomiossa tapahtuvat käynnistykset.

- Pysy valppaana ja seuraa työtäsi. Käytä tervettä järkeä, kun käytät tätä työkalua.
- Älä pakota työkalua. Työkalu on tehokkaampi ja varmempi, jos käytät sitä sille sopivalla pyörimisnopeudella.
- Irrota työkalu välittömästi verkkovirrasta, jos liitäntä- tai jatkojohto vaurioituu jollain tavalla tai katkeaa.
- Irrota työkalu aina verkkovirrasta, kun et käytä sitä sekä ennen huoltotöitä ja lisävarusteiden vaihtoa.
- Lue kaikki ohjeet huolellisesti ja yritä ymmärtää ne ennen työkalun käyttöä. Säilytä nämä ohjeet myöhempää tarvetta varten.
- Älä koskaan käytä työkalua, mikäli osia puuttuu tai mikäli siihen on asennettu muita kuin alkuperäisiä osia ja lisävarusteita.
- Käytä yksinomaan valmistajan toimittamia alkuperäisiä lisävarusteita.
- Käyttäjä katsotaan vastuuvolliseksi kolmannen osapuolen loukkaantumisesta tai materiaalisista vahingoista.

### ERITYISET TURVALLISUUSMÄÄRÄYKSET

#### MURSKAIMIA KOSKEVAT ERIKOIS- TURVALLISUUSMÄÄRÄYKSET

- Tarkista, että kaikki osat on asennettu oikein ennen, kuin käytät murskainta. Tarkista, että kaikki ruuvit ja aluslaatat ovat hyvin kireällä ennen, kuin käytät murskainta.
- Ennen kuin käynnistät murskaimen varmista, että suppilo on tyhjä.
- Sammuta moottori ja irrota murskain verkkovirrasta ennen, kuin puhdistat sen.
- Älä anna lasten käyttää murskainta.
- Varmistu siitä, että käytät murskainta tukevalla ja tasaisella pinnalla. Älä kumarru murskainta kohti. Älä koskaan oleskele koneen yläpuolella sen käytön aikana.
- Älä vie kovia esineitä, kuten kiviä, pulloja ja metalliesineitä suppiloon, sillä ne voivat vaurioittaa työkalua.
- Varmistu siitä, ettei murskattavassa materiaalissa ole kiviä tai muita esineitä.
- Jos murskain jumittuu, sammuta moottori ja ota työkalu irti verkkovirrasta. Poista kaikki kiinni tarttuneet esineet ja tarkista, ettei kone ole vaurioitunut.
- Älä koskaan vedä liitäntäjohdosta, esimerkiksi työkalun siirtämiseksi tai irrottamiseksi verkkovirrasta.

F GB D E I P NL S DK N **FIN** GR HU CZ RU RO PL SLO HR TR EST LT LV SK BG

## Suomi

### ERITYISET TURVALLISUUSMÄÄRÄYKSET

- Pidä kädet, kasvat ja muut ruumiinosat kaukana suppilosta ja jätteiden poistoaukosta.
- Pysyttele kaukana jätteiden poistoaukosta, kun käynnistät murskaimen.
- Älä anna jätteiden kasaantua ja juuttua poistoaukkoon, sillä murskattu materiaali ei pääsisi poistumaan vaivattomasti, jonka seurauksena voi olla murskaimen leikkuusylinterin pyörimissuunnan vaihtuminen.
- Älä siirrä murskainta moottorin käydessä.
- Älä koskaan jätä murskainta ilman valvontaa. Sammuta moottori ja irrota murskain verkkovirrasta.

### SÄHKÖTURVALLISUUS

- Varmista, että liitäntäjohto on sijoitettu niin, ettei kukaan pääse kävelemään sille, kompastumaan siihen tai vaurioittamaan sitä.
- Pidä liitäntä- ja jatkojohdot hyväkuntoisina. Älä koskaan kanna työkalua sen liitäntäjohtosta. Älä koskaan vedä liitäntä- tai jatkojohtosta työkalun irrottamiseksi verkkovirrasta, vaan vedä pistokkeesta. Pidä liitäntä- ja jatkojohdot kaukana lämpölähteistä, öljystä ja terävistä esineistä.
- Käytä yksinomaan ulkokäyttöön tarkoitettuja jatkojohtoja, joiden poikkipinta-ala on 1,5 mm<sup>2</sup>. Pistokkeiden on oltava tiiviitä ja maadoitettuja.
- Jos käytät jatkojohtoa tarkista, ettei se ole kulunut, katkennut tai haljennut. Viallinen tai kulunut liitäntä- tai jatkojohto on vaihdettava tai korjattava välittömästi.
- Varmista, että käyttöjännite on työkalun arvokilvessä osoitettujen tietojen mukainen. Älä koskaan kytke työkalua muunlaiseen, kuin sille osoitettuun käyttöjännitteeseen.
- Jos liitäntä- tai jatkojohto vaurioituu käytön aikana, irrota työkalu välittömästi verkkovirrasta. **ÄLÄ KOSKE LIITÄNTÄ- TAI JATKOJOHTOON ENNEN, KUIN OLET IRROTTANUT TYÖKALUN VERKKOVIIRRASTA.**
- Tämä laite toimitetaan jäännösvirtalaitteen kanssa, laukaisuvirran ollessa enintään 30 mA.

### HUOLTO

- Pidä työkalusta hyvää huolta. Vaihda lisävarusteet tässä käsikirjassa annettujen ohjeiden mukaisesti. Pidä työkalu aina kuivana, puhtaana ja ilman öljy- ja rasvatahroja.
- Irrota työkalu verkkovirrasta aina ennen säätö- tai korjaustöitä.

- Älä käytä työkalua, jos osia on vioittunut. Tarkasta työkalu aina ennen käyttöä varmistautuaksesi siitä, että se toimii oikein. Tarkista liikkuvien osien linjaus. Tarkista, ettei yksikään osa ole rikkoutunut. Tarkista asennus ja kaikki osat, jotka voivat vaikuttaa haitallisesti työkalun toimintaan. Tarkasta myös, että pistoke on moitteettomassa kunnossa. Kaikki vialliset osat on annettava korjattavaksi tai vaihdettavaksi valtuutetussa Ryobi liikkeessä.
- Älä koskaan upota työkalua veteen tai muuhun nesteeseen äläkä suihkuta vettä tai nesteitä sille. Älä käytä liuotteita ja puhdistusaineita. Pidä kahva aina kuivana ja puhtaana ja tarkista, ettei sille ole kerääntynyt murskausjätteitä. Puhdista työkalu jokaisen käytön jälkeen pehmeällä ja kuivalla kankaalla.



### VAROITUS

Irrota työkalu verkkovirrasta ennen huoltotöitä.

### KORJAUKSET

- Korjaukset saa tehdä vain ammattitaitoinen huoltomies. Mikäli huolto- tai korjaustyöt on tehnyt ammattitaidoton henkilö, on seurauksena vakava ruumiinvammavaara ja työkalun vaurioituminen. Tämän ohjeen laiminlyönti johtaa takuun peruuntumiseen.
- Käytä vaihdossa yksinomaan alkuperäisten kanssa identtisiä varaosia. Noudata tämän käyttöoppaan Huolto-osassa annettuja ohjeita. Näin vältät vakavan sähköisku- ja ruumiinvammavaaran ja työkalun vaurioitumisen. Näiden ohjeiden laiminlyönti johtaa takuun peruuntumiseen.

### VARASTOINTI JA KULJETUS

- Varastoi työkalu kuivaan ja suojaan tilaan.
- Varastoi työkalu lukolliseen tilaan luvattoman käytön ja vaurioitumisen ehkäisemiseksi. Varastoi työkalu aina lasten ulottumattomiin.
- Kiinnitä työkalu kuljetuksen ajaksi.
- Säilytä tämä käyttöohje. Lue sitä säännöllisesti ja käytä sitä muiden käyttäjien tiedottamisessa. Mikäli lainaat työkalun, lainaa myös sen mukana toimitettu käyttäjän käsikirja.

F GB D E I P NL S DK N **FIN** GR HU CZ RU RO PL SLO HR TR EST LT LV SK BG

## Suomi

### SYMBOLIT

Työkalussa voi olla joitakin seuraavista symboleista. Opettele ja paina mieleen niiden tarkoitus. Näiden symbolien oikea tulkinta sallii työkalun turvallisen ja sopivalla tavalla tapahtuvan käytön.

SYMBOLI	NIMI	MERKITYS
	Varoitus	Osoittaa turvallisuuden takaamiseksi huomioitavat varokeinot.
	Silmäsuojus	Käytä aina suojalaseja tai kasvosuojusta, kun työskentelet työkalun kanssa.
	Pidä ulkopuoliset loitolla	Pidä ulkopuoliset vähintään 15 m etäisyydessä työskentelyalueelta.
	Kosteusvaroitus	Älä saata työkalua sateelle alttiiksi äläkä käytä sitä kosteissa paikoissa.
	Lue käyttöohje	Onnettomuusvaarojen vähentämiseksi tämän käsikirjan sisältö on ehdottomasti luettava ja ymmärrettävä ennen työkalun käyttöä.
	Sähköiskuvaara	Irrota työkalu verkkovirrasta aina ennen huoltoa ja kun liitäntäjohto vaurioituu tai katkeaa.
	Pidä aina suojakäsineitä	Käytä aina liukumattomia suojakäsineitä tämän työkalun käytön aikana.
	Pidä kädet ja jalat kaukana	Varoitus! Älä vie käsiä ja jalkoja jätteiden poistoaukkoon, kun murskain on käynnissä.
	Älä vie käsiä työkalun läheisyyteen välittömästi sammutuksen jälkeen	Leikkuusylinteri jatkaa pyörimistä inertiaivoimalla koneen sammutuksen jälkeen.
	Hukkaroiskeita	Sinkoutuvat esineet voivat aiheuttaa vakavia vammoja. Pukeudu suojavaatteisiin ja – kenkiin.

Seuraavat symbolit ja niihin liittyvät standardit sallivat tämän työkalun käyttöön liittyvien vaaratilanteiden arvioimisen.

SYMBOLI	NIMI	MERKITYS
	<b>VAARA</b>	Välitön vaaratilanne, joka voi aiheuttaa kuoleman tai vakavia ruumiinvammoja, mikäli sitä ei ehkäistä.
	<b>VAROITUS</b>	Mahdollinen vaaratilanne, joka voi aiheuttaa vakavia ruumiinvammoja, mikäli sitä ei ehkäistä.
	<b>HUOMAUTUS</b>	Mahdollinen vaaratilanne, joka voi aiheuttaa lieviä ruumiinvammoja, mikäli sitä ei ehkäistä.
	<b>HUOMAUTUS</b>	(Ilman varoitusmerkkiä) Tilanne, joka voi aiheuttaa materiaalista vahinkoa.

F GB D E I P NL S DK N **FIN** GR HU CZ RU RO PL SLO HR TR EST LT LV SK BG

## Suomi

### KORJAUKSET

Huolto kaipaa suurta huolellisuutta ja hyvää työkalun tuntemusta: Se on annettava pätevän teknikon tehtäväksi. Suosittelemme, että viet työkalun korjattavaksi lähimpään **VALTUUTETTUUN HUOLTOLIIKKEESEEN**. Käytä vaihdossa yksinomaan alkuperäisiä varaosia.



#### VAROITUS

Noudata kaikkia tarvittavia varotoimenpiteitä sähköiskun ehkäisemiseksi.



#### VAROITUS

Älä yritä käyttää tätä työkalua ennen, kuin olet lukenut ja ymmärtänyt tämän käyttäjän käsikirjan sisällön. Säilytä tämä käyttöohje ja tutki sitä säännöllisesti turvallisten työolosuhteiden takaamiseksi ja muiden mahdollisten käyttäjien opastamiseksi.



#### VAROITUS

Sirpaleita voi sinkoutua silmiin sähkötyökalun käytön aikana ja aiheuttaa täten vakavia silmävammoja. Ennen kuin käytät työkalua, laita tavanomaiset tai sivusuojilla varustetut suojalasit silmille ja käytä tarvittaessa kasvonsuojusta. Suosittelemme, että silmälasien käyttäjät suojaavat silmälasit kasvonsuojuksella tai tavanomaisilla tai sivusuojilla varustetuilla suojalaseilla. Suojaa aina silmät.



### SÄILYTÄ NÄMÄ OHJEET.

### TEKNISET TIEDOT

#### RSH-2455

Jännite ..... 230-240 V (CA) / 50 Hz

Teho ..... 2400 W

Murskattavan materiaalin enimmäiskoko (Ø) ..... 40 mm

**Huomautus:** murskattavan materiaalin enimmäiskoko riippuu puun kovuudesta.

### KUVAUS

- Suppilo
- Ohjaustaulu
- Kahva
- Jätteiden poistoaukko
- Käynnistys/katkaisunapit

- Pyörintäsuunnan valitsin (eteen/taakse)
- Jännitteen merkkivalo
- Alkuasetuspainike
- Pääkotelo
- Pyörien akseli
- Alustan varret
- Alustan alaosa
- Pyörät
- Kupera aluslaatta 8
- Kuusiokoloruuvi M8\*55
- Pyörökantaruuvi M5\*8
- Aluslaatta
- KytKentäsokka
- Kuusioavain
- Säätöreikä
- Painealuslevy
- Painealuslevy 8

### KOKOONPANO



#### HUOMAUTUS

Murskaimen kokoon panemisessa tarvitaan kaksi henkilöä.

- Asenna pyörien akseli (2) alustan molemmissa varsissa (3) oleviin reikiin.  
**Huomautus:** Varret on kohdistettava ylöspäin (Kuva 3) ja niissä olevat reiät on sijoitettava vastakkain.
- Aseta murskain ylösalaisin (Kuva 4).
- Asenna alustan varret moottorikotelolle (Kuva 5).
- Kiinnitä alustan alaosa (4) varsien pätyihin.
- Kiinnitä molemmat varret kuusioavaimella (7), painealuslevyillä (14) ja kuperalla aluslaatalle (6) ja sitten alustan alaosa pyörökantaruuveilla (8) ja painealuslevyillä (13) (Kuva 6). Kiristä kaikki ruuvit.
- Asenna pyörät (5) akselin päihin aluslaatoilla (9) ja kytKentäsokilla (10) (Kuva 7).
- Työkalu on nyt käyttövalmis.

### KÄYTTÖ

- Murskain on tarkoitettu orgaanisten jätteiden murskaukseen kotipihalla. Sitä ei ole tarkoitettu lasin, metallin, muovin tai tekstiilin murskaukseen. Sitä ei tule missään tapauksessa käyttää muunlaisen kovan tai pehmeän materiaalin murskaukseen eikä sitä tule käyttää ammattimaiseen tarkoitukseen.

F GB D E I P NL S DK N **FIN** GR HU CZ RU RO PL SLO HR TR EST LT LV SK BG**Suomi****KÄYTTÖ**

- Kytke murskain verkkovirtaan. Jännitteen merkkivalo (g) syttyy. Valitse leikkuusylinterin pyörintäsuunta eteenpäin (murskattavan materiaalin kuljetus leikkuusylinterille) asettamalla pyörintäsuunnan valitsin (f) oikealle. Käynnistä murskain painamalla käynnistyksen painonappia (-) (e).
- Murskaimen parhaan tehokkuuden saamiseksi ei ole hyvä murskata halkaisijaltaan yli 40 mm oksia.
- Syötä murskattava materiaali suppiloon (a). Ne murskautuvat automaattisesti leikkuusylinterillä ja työntyvät ulos jätteiden poistoaukosta (d).
- Koneen eliniän pidentämiseksi, kannataa puu syöttäs koneeseen oksat ylöspäin taitetuna.
- Jos liian paksuja tai kovia oksia tai esineitä juuttuu koneen sisälle, se jumittuu automaattisesti useimmissa tapauksissa. Leikkuusylinterin pyörintäsuunta kääntyy automaattisesti, joka mahdollistaa juuttuneiden esineiden poiston suppilon kautta. Pyörintäsuunnan palauttamiseksi eteenpäin, sammuta murskain katkaisun painonapilla (O) ja odota, kunnes leikkuusylinteri pysähtyy kokonaan. Käynnistä sitten murskain painamalla käynnistyksen painonappia (-), jolloin pyörintäsuunta eteenpäin on valittu uudelleen.
- Jos murskain ei jumitu automaattisesti, sammuta moottori ja laita pyörintäsuunnan valitsin vasemmalle, valitaksesi pyörintäsuunnan taaksepäin (juuttuneen materiaalin poistaminen suppilon kautta). Käynnistä murskain. Tämä toimenpide vapauttaa murskaimen. Kun murskain on vapautettu, sammuta moottori ja laita pyörintäsuunnan valitsin oikealle (eteen) ennen, kuin käynnistät murskaimen.
- Jos murskain ylikuormittuu, virrankatkaisin sammuttaa automaattisesti moottorin. Odota noin 5 min ennen, kuin painat alkuasetuspainiketta (h) ja sitten käynnistyksen painonappia (-), jolloin murskaimen tulisi käynnistyä.

**VAROITUS**

Älä käytä pyörintäsuunnan valitsinta äläkä käynnistys/katkaisunappeja keskeytymättä ja äkkinäisesti. Tämä voi aiheuttaa ylijännitettä ja vaurioittaa murskainta.

**HUOLTO****PURISTUSLEVYN SÄÄTÖ**

- Kun murskain ei murskaa oikealla tavalla, puristuslevy kaipaa ehkä säätöjä.  
**Huomautus:** Puristuslevyn säätö tulee tehdä vasta sitten, kun se on ehdottoman välttämätöntä. Murskain

voi lakata kokonaan toimimasta, jos puristuslevyä säädetään liian usein tai liikaa.

- Varmista, että murskain on käynnissä ja että pyörintäsuunta on eteenpäin. Jos säädät puristuslevyn, kun moottori on sammutettuna, voit vaurioittaa vakavasti murskainta (Kuvat 8 – 9).
- Kun moottori on käynnissä, käännä säätöreian (12) sisällä olevaa ruuvia hitaasti oikealle kuusioavaimella (11), kunnes alumiinilastuja tulee ulos jätteiden poistoaukosta.

**HUOLTOTYÖT**

Murskain kaipaa vain vähän huoltoa.

**VAROITUS**

Irrota työkalu aina verkkovirrasta ennen huolto- ja puhdistustöitä.

- Varmista, että tuuletusaukot ovat puhtaat ja etteivät ne ole tukossa.
- Tarkista, että kaikki ruuvit on kiristetty oikein.
- Jokaisen käytön jälkeen, suihkuta biologisesti hajoavaa öljyä suppilon kautta leikkuusylinterille sen suojaamiseksi korroosiolta.
- Puhdista murskain poistamalla pöly ja leikkuusylinterille kerääntyneet jätteet harjalla. Puhdista moottorikotelo kostealla rievulla. ÄLÄ KÄYTÄ vettä, liuotteita, vahvoja puhdistusaineita tai korkeapainepesuria työkalun puhdistuksessa.
- Jos leikkuusylinterille joutuu joku esine tai kone alkaa tärähtää tai siitä lähtee outoa ääntä, sammuta moottori välittömästi. Irrota kone verkkovirrasta ja tarkista, ettei se ole vaurioitunut.

**HÄVITYS**

Älä heitä sähkötyökaluja kotitalousjätteisiin. Vie ne kierrätyskeskukseen. Kysy sopiva kierrätystapa viranomaisilta tai jälleenmyyjältä.

**VARAAMME OIKEUDEN TEHDÄ MUUTOKSIA TÄMÄN KÄSIKIRJAN SISÄLTÖÖN ILMAN ENNAKKOILMOITUSTA.**

F GB D E I P NL S DK N **FIN** GR HU CZ RU RO PL SLO HR TR EST LT LV SK BG

## Suomi

### VIANHAKU

VIKA	MAHDOLLINEN SYY	RATKAISU
Moottori ei käynnisty.	<ol style="list-style-type: none"> <li>1. Virta puuttuu.</li> <li>2. Liitäntäjohto tai pistoke on viallinen.</li> <li>3. Murskattava materiaali on juuttunut leikkuusylinterille.</li> </ol>	<ol style="list-style-type: none"> <li>1. Tarkista virtapiirin sulake.</li> <li>2. Tarkista liitäntäjohto tai pistoke ja pyydä vaihtamaan ne tarvittaessa.</li> <li>3. Valitse pyörintäsuunta taaksepäin ja poista jätteet suppilon kautta.</li> </ol>
Kone pysähtyy yhtäkkiä.	<ol style="list-style-type: none"> <li>1. Ylikuormituksen suojajärjestelmä on kytkeytynyt, koska jätteitä on ollut juuttuneena jonkin aikaa.</li> <li>2. Moottorin lämpösuojajärjestelmä on kytkeytynyt.</li> </ol>	<ol style="list-style-type: none"> <li>1. Odota 5 minuuttia, paina alkuasetuspainiketta ja valitse pyörintäsuunta taaksepäin, jolloin voit vapauttaa juuttuneen materiaalin.</li> <li>2. Odota 5 minuuttia ja käynnistä sitten murskain.</li> </ol>
Murskattava materiaali ei kulkeudu leikkuusylinterille.	Leikkuusylinterin pyörintäsuunta on taaksepäin.	Valitse leikkuusylinterin pyörintäsuunta eteenpäin.
Materiaali tulee ulos huonosti murskattuna.	Leikkuusylinterin ja puristuslevyn väli on liian suuri.	Säädä puristuslevy niin, että väliksi tulee 0 – 0,5 mm.
Pyörintäsuunta vaihtuu automaattisesti.	Jätteitä on juuttunut kiinni.	Sammuta murskain, odota kunnes leikkuusylinteri lakkaa pyörimästä ja käynnistä murskain uudelleen.

F GB D E I P NL S DK N FIN **GR** HU CZ RU RO PL SLO HR TR EST LT LV SK BG

## Ελληνικά

### ΓΕΝΙΚΕΣ ΣΥΣΤΑΣΕΙΣ ΑΣΦΑΛΕΙΑΣ



#### ΠΡΟΕΙΔΟΠΟΙΗΣΗ

Κατά τη χρήση ηλεκτρικών εργαλείων κήπου, είναι απαραίτητο να ακολουθείτε τις στοιχειώδεις συστάσεις ασφαλείας ώστε να μειώσετε τον κίνδυνο πυρκαγιάς, ηλεκτροπληξίας ή σωματικού τραυματισμού.

### ΔΙΑΒΑΣΤΕ ΟΛΕΣ ΤΙΣ ΟΔΗΓΙΕΣ

- Μάθετε τις εφαρμογές της συσκευής σας και τη λειτουργία της.
- Απελευθερώστε τη ζώνη εργασίας πριν από κάθε χρήση. Αφαιρέστε τυχόν πέτρες, θραύσματα γυαλιού, πρόκες, μεταλλικά καλώδια και άλλα αντικείμενα που θα μπορούσαν να προκαλέσουν ατυχήματα.
- Φοράτε μακρύ και χοντρό παντελόνι, μπότες και γάντια. Μη φοράτε φαρδιά ρούχα, κοντά παντελόνια και μην εργάζεστε ποτέ ξυπόλυτοι. Μη φοράτε ποτέ κοσμήματα.
- Αν έχετε μακριά μαλλιά, πιάστε τα πάνω από το επίπεδο των ώμων σας ώστε να μην μπλεχτούν στα κινούμενα στοιχεία.
- Μην αφήνετε παιδιά ή άπειρα άτομα να χρησιμοποιούν το εργαλείο αυτό.
- Κρατάτε τους επισκέπτες, και ιδίως τα παιδιά και τα ζώα, σε απόσταση τουλάχιστον 15 m από τη ζώνη εργασίας.
- Μη χρησιμοποιείτε το εργαλείο αυτό αν είστε κουρασμένοι, άρρωστος, υπό την επήρεια οινοπνεύματος ή ναρκωτικών ή αν παίρνετε φάρμακα.
- Μη χρησιμοποιείτε το εργαλείο αυτό αν το φως δεν επαρκεί για να εργαστείτε. Φροντίστε ο χώρος εργασίας σας να είναι καλά φωτισμένος (φως της ημέρα ή τεχνητό).
- Φροντίστε να διατηρείτε πάντα την ισορροπία σας. Σταθείτε σταθερά στα πόδια σας και μην τεντώνετε τα χέρια σας πολύ μακριά. Ειδάλλως θα μπορούσατε να πέσετε ή να αγγίξετε καυτά τμήματα.
- Κρατήστε το σώμα σας μακριά από τα κινούμενα τμήματα.
- Ελέγξτε την κατάσταση του εργαλείου σας πριν το χρησιμοποιήσετε. Αντικαταστήστε κάθε φθαρμένο τμήμα πριν χρησιμοποιήσετε το εργαλείο σας.
- Μη χρησιμοποιείτε το εργαλείο σας σε χώρους βρεγμένους ή υγρούς.
- Μη χρησιμοποιείτε το εργαλείο σας κάτω από τη βροχή.
- Φορέστε γυαλιά ασφαλείας ή προστατευτικά γυαλιά όταν χρησιμοποιείτε το εργαλείο σας.
- Χρησιμοποιήστε το κατάλληλο εργαλείο. Χρησιμοποιείτε το εργαλείο σας αποκλειστικά για τις εφαρμογές για τις οποίες έχει σχεδιαστεί.
- Μη χρησιμοποιείτε το εργαλείο σας με βρεγμένα χέρια.
- Μη χρησιμοποιείτε τη συσκευή αν δεν μπορείτε να τη θέσετε σε λειτουργία και εκτός λειτουργίας με το διακόπτη. Τα εργαλεία που δεν μπορούν να τεθούν σωστά σε λειτουργία και εκτός λειτουργίας είναι επικίνδυνα και πρέπει οπωσδήποτε να επισκευάζονται.
- Αποφύγετε τα ακούσια ξεκινήματα.
- Παραμείνετε προσεκτικοί και κοιτάξτε καλά τι κάνετε. Να δείχνετε φρόνηση όταν χρησιμοποιείτε το εργαλείο αυτό.
- Μη ζορίζετε το εργαλείο. Το εργαλείο σας θα είναι αποτελεσματικότερο και ασφαλέστερο αν το χρησιμοποιείτε στην ταχύτητα για την οποία έχει σχεδιαστεί.
- Αποσυνδέστε αμέσως το εργαλείο σας αν το καλώδιο παροχής ρεύματος ή η επιμήκυνση έχουν υποστεί οποιαδήποτε ζημιά ή κοπή.
- Αποσυνδέετε πάντα το εργαλείο σας όταν δεν το χρησιμοποιείτε, πριν από οποιαδήποτε ενέργεια συντήρησης και πριν αντικαταστήσετε εξαρτήματα.
- Διαβάστε και κατανοήστε καλά όλες τις οδηγίες πριν χρησιμοποιήσετε το εργαλείο σας. Φυλάξτε τις οδηγίες αυτές για να μπορέσετε να ανατρέξετε μελλοντικά.
- Μη χρησιμοποιείτε το εργαλείο σας αν λείπουν ορισμένα τμήματα ή αν έχουν τοποθετηθεί μη γνήσια ανταλλακτικά ή εξαρτήματα.
- Χρησιμοποιήστε αποκλειστικά τα γνήσια εξαρτήματα που παρέχει ο κατασκευαστής.
- Ο χρήστης θεωρείται υπεύθυνος αν τραυματιστούν τρίτοι ή σε περίπτωση υλικών ζημιών.

### ΕΙΔΙΚΕΣ ΣΥΣΤΑΣΕΙΣ ΑΣΦΑΛΕΙΑΣ

#### ΣΥΣΤΑΣΕΙΣ ΑΣΦΑΛΕΙΑΣ ΓΙΑ ΤΟΥΣ ΤΕΜΑΧΙΣΤΕΣ

- Βεβαιωθείτε πως όλα τα στοιχεία είναι σωστά συναρμολογημένα πριν χρησιμοποιήσετε τον τεμαχιστή σας. Βεβαιωθείτε πως όλες οι βίδες και ροδέλες είναι σωστά σφιγμένες πριν χρησιμοποιήσετε τον τεμαχιστή σας.
- Πριν θέσετε τον τεμαχιστή σας σε λειτουργία, βεβαιωθείτε πως η χοάνη είναι κενή.
- Πριν προβείτε στο καθάρισμα του τεμαχιστή σας, σταματήστε τον και αποσυνδέστε τον.



F GB D E I P NL S DK N FIN **GR** HU CZ RU RO PL SLO HR TR EST LT LV SK BG

## Ελληνικά

### ΕΙΔΙΚΕΣ ΣΥΣΤΑΣΕΙΣ ΑΣΦΑΛΕΙΑΣ

- Μην αφήνετε τα παιδιά να χρησιμοποιούν τον τεμαχιστή.
- Βεβαιωθείτε πως χρησιμοποιείτε τον τεμαχιστή σας σε σταθερή και επίπεδη επιφάνεια. Μην σκύβετε προς τον τεμαχιστή. Μην στέκεστε ποτέ σε υψηλότερο επίπεδο σε σχέση με τη συσκευή κατά τη διάρκεια της χρήσης της.
- Μην τοποθετείτε ποτέ σκληρά αντικείμενα όπως πέτρες, μπουκάλια ή μεταλλικά στοιχεία μέσα στη χοάνη διότι θα μπορούσαν να προκαλέσουν ζημιά στο εργαλείο σας.
- Βεβαιωθείτε ότι το υλικό που θέλετε να τεμαχίσετε δε φέρει πρόκες ή άλλα αντικείμενα.
- Αν ο τεμαχιστής μπλοκάρει, σταματήστε τον κινητήρα και αποσυνδέστε το εργαλείο. Αφαιρέστε το σφηνωμένο υλικό και ελέγξτε πως η συσκευή δεν έχει πάθει ζημιά.
- Μην τραβάτε ποτέ το καλώδιο παροχής ρεύματος, παραδείγματος χάρη για να μετακινήσετε το εργαλείο ή να το αποσυνδέσετε.
- Διατηρείτε τα χέρια σας, το πρόσωπό σας ή οποιοδήποτε άλλο τμήμα του σώματός σας μακριά από τη χοάνη και τον αγωγό εξαγωγής των απορριμμάτων.
- Παραμένετε μακριά από τον αγωγό εξαγωγής των απορριμμάτων όταν θέτετε τον τεμαχιστή σε λειτουργία.
- Μην αφήνετε θραύσματα να συσσωρευθούν και να μπλοκάρουν τον αγωγό εξαγωγής των απορριμμάτων διότι το τεμαχισμένο υλικό δε θα μπορεί να απορριφθεί σωστά, γεγονός που μπορεί να προκαλέσει αλλαγή της διεύθυνσης περιστροφής του κυλίνδρου κοπής του τεμαχιστή.
- Μην μετακινείτε τον τεμαχιστή όταν ο κινητήρας βρίσκεται σε λειτουργία.
- Μην αφήνετε ποτέ τον τεμαχιστή χωρίς επίβλεψη. Σταματήστε τον κινητήρα και αποσυνδέστε τον τεμαχιστή.

### ΗΛΕΚΤΡΙΚΗ ΑΣΦΑΛΕΙΑ

- Βεβαιωθείτε πως το καλώδιο παροχής ρεύματος είναι τοποθετημένο έτσι ώστε να μην κινδυνεύει κανείς να το πατήσει, να μπλεχτεί σ' αυτό ή να του προκαλέσει ζημιά με οποιονδήποτε τρόπο.
- Φροντίστε να διατηρείτε το καλώδιο παροχής ρεύματος και την επιμήκυνση σε καλή κατάσταση. Μην μεταφέρετε ποτέ το εργαλείο από το καλώδιο παροχής ρεύματος.

Μην τραβάτε ποτέ το καλώδιο παροχής ρεύματος ή την επιμήκυνση αλλά το φως για να αποσυνδέσετε το εργαλείο. Φροντίστε να κρατάτε το καλώδιο παροχής ρεύματος και την επιμήκυνση μακριά από οποιαδήποτε πηγή θερμότητας, λάδια και αιχμηρά αντικείμενα.

- Χρησιμοποιείτε αποκλειστικά εγκεκριμένες επιμηκύνσεις για εξωτερική χρήση, με διατομή 1,5 mm<sup>2</sup>. Τα φως πρέπει να είναι στεγανά και γειωμένα.
- Αν χρησιμοποιείτε επιμήκυνση, βεβαιωθείτε πως δεν είναι φθαρμένη, κομμένη ή δε φέρει εγκοπές. Κάθε καλώδιο παροχής ρεύματος ή επιμήκυνση που έχει υποστεί ζημιά ή φθαρεί πρέπει να αντικατασταθεί ή να επιδιορθωθεί αμέσως.
- Βεβαιωθείτε πως η τροφοδοσία του δικτύου αντιστοιχεί σ' αυτήν που αναφέρεται στην επιγραφή τεχνικών πληροφοριών. Μην συνδέετε ποτέ το εργαλείο σας σε τάση δικτύου διαφορετική από εκείνη για την οποία έχει σχεδιαστεί.
- Αν το καλώδιο παροχής ρεύματος ή η επιμήκυνση υποστούν φθορά κατά τη χρήση, αποσυνδέστε αμέσως το εργαλείο σας. **ΜΗΝ ΑΓΓΙΖΕΤΕ ΤΟ ΚΑΛΩΔΙΟ Η ΤΗΝ ΕΠΙΜΗΚΥΝΣΗ ΠΡΙΝ ΑΠΟΣΥΝΔΕΣΕΤΕ ΤΟ ΕΡΓΑΛΕΙΟ.**
- Η συσκευή αυτή παραδίδεται με μια διάταξη παραμένοντος ρεύματος με μέγιστο παραμένον ρεύμα λειτουργίας που δεν ξεπερνά τα 30 mA.

### ΣΥΝΤΗΡΗΣΗ

- Συντηρείτε σχολαστικά το εργαλείο σας. Αντικαθιστάτε τα εξαρτήματα σύμφωνα με τις οδηγίες του παρόντος εγχειριδίου. Φροντίστε το εργαλείο σας είναι πάντα στεγνό, καθαρό και να μην παρουσιάζει ίχνη λαδιού ή γράσου.
- Αποσυνδέετε πάντα το εργαλείο πριν προβείτε σε ρυθμίσεις ή επιδιορθώσεις.
- Μην χρησιμοποιείτε το εργαλείο σας αν ορισμένα τμήματα έχουν υποστεί ζημιά. Ελέγχετε το εργαλείο σας πριν από κάθε χρήση για να βεβαιωθείτε πως θα λειτουργήσει σωστά. Ελέγξτε την ευθυγράμμιση των κινητών τμημάτων. Βεβαιωθείτε πως κανένα τμήμα δεν έχει σπάσει. Ελέγξτε το μοντάρισμα και οποιοδήποτε άλλο στοιχείο θα μπορούσε να επηρεάσει τη λειτουργία του εργαλείου. Βεβαιωθείτε επίσης πως το φως είναι σε καλή κατάσταση. Κάθε τμήμα που έχει υποστεί ζημιά πρέπει να επισκευαστεί ή να αντικατασταθεί από Εξουσιοδοτημένο Κέντρο Τεχνικής Εξυπηρέτησης Ryobi.

F GB D E I P NL S DK N FIN **GR** HU CZ RU RO PL SLO HR TR EST LT LV SK BG

## Ελληνικά

### ΕΙΔΙΚΕΣ ΣΥΣΤΑΣΕΙΣ ΑΣΦΑΛΕΙΑΣ

- Μη βυθίζετε ποτέ το εργαλείο σας σε νερό ή οποιοδήποτε άλλο υγρό και μην το καταβρέχετε. Μη χρησιμοποιείτε διαλύτες ούτε απορρυπαντικά. Φροντίστε η λαβή να είναι πάντα στεγνή και καθαρή και ελέγξτε πως τα απορρίμματα τεμαχισμού δε συσσωρεύονται σ' αυτήν. Μετά από κάθε χρήση, καθαρίζετε το εργαλείο σας με ένα απαλό και στεγνό πανάκι.



#### ΠΡΟΕΙΔΟΠΟΙΗΣΗ

Αποσυνδέετε πάντα το εργαλείο σας πριν προβείτε σε οποιαδήποτε ενέργεια συντήρησης.

### ΕΠΙΔΙΟΡΘΩΣΕΙΣ

- Οι επισκευές πρέπει να πραγματοποιούνται αποκλειστικά από ειδικευμένο τεχνικό. Η συντήρηση ή οι επιδιορθώσεις που πραγματοποιούνται από μη εξουσιοδοτημένα άτομα επιφέρουν κίνδυνο σοβαρού σωματικού τραυματισμού ή ζημιάς στο εργαλείο. Η μη τήρηση της σύστασης αυτής καθιστά επίσης άκυρη την εγγύησή σας.
- Κατά τη συντήρηση, χρησιμοποιήστε μόνο ανταλλακτικά όμοια με τα εξαρτήματα προέλευσης. Τηρήστε τις οδηγίες του τμήματος Συντήρηση του παρόντος εγχειριδίου. Θα αποφύγετε έτσι τον κίνδυνο ηλεκτροπληξίας και σοβαρού σωματικού τραυματισμού καθώς και τη φθορά του εργαλείου. Η μη τήρηση των οδηγιών αυτών καθιστά επίσης άκυρη την εγγύησή σας.

### ΤΑΚΤΟΠΟΙΗΣΗ ΚΑΙ ΜΕΤΑΦΟΡΑ











- Τακτοποιήστε το εργαλείο σας σε μέρος ξηρό και σκεπασμένο.
- Τακτοποιείτε το εργαλείο σας σε μέρος κλειδωμένο ώστε να αποφύγετε κάθε καταχρηστική χρήση ή ζημιά. Τακτοποιείτε το εργαλείο σας μακριά από τα παιδιά.
- Δέστε το εργαλείο σας αν πρόκειται να το μεταφέρετε.
- Φυλάξτε αυτό το εγχειρίδιο χρήσης. Ανατρέχετε τακτικά σ' αυτό και χρησιμοποιήστε το για την πληροφόρηση άλλων ενδεχόμενων χρηστών. Αν δανείσετε το εργαλείο σας, δανείστε επίσης το εγχειρίδιο χρήσης που το συνοδεύει.

F GB D E I P NL S DK N FIN **GR** HU CZ RU RO PL SLO HR TR EST LT LV SK BG

## Ελληνικά

### ΣΥΜΒΟΛΑ

Ορισμένα από τα παρακάτω σύμβολα μπορεί να απεικονίζονται επάνω στο εργαλείο σας. Μάθετε να τα αναγνωρίζετε και απομνημονεύστε τη σημασία τους. Η σωστή ερμηνεία των συμβόλων αυτών θα σας επιτρέψει να χρησιμοποιείτε το εργαλείο σας με μεγαλύτερη ασφάλεια και με τον κατάλληλο τρόπο.



ΣΥΜΒΟΛΟ	ΟΝΟΜΑ	ΣΗΜΑΣΙΑ
	Προειδοποίηση	Επισημαίνει τα μέτρα που πρέπει να λάβετε για την ασφάλειά σας.
	Προστασία των ματιών	Φοράτε πάντα γυαλιά ασφαλείας ή προστατευτική μάσκα όταν χρησιμοποιείτε τον τεμαχιστή σας.
	Κρατάτε τους επισκέπτες μακριά	Κρατάτε τους επισκέπτες σε απόσταση τουλάχιστον 15 m από τη ζώνη εργασίας.
	Προειδοποίηση σχετικά με τις συνθήκες υγρασίας	Μην εκθέτετε το εργαλείο στη βροχή και μη το χρησιμοποιείτε σε χώρους με υγρασία.
	Διαβάστε το εγχειρίδιο χρήσης	Για να μειώσετε τον κίνδυνο τραυματισμού, είναι απαραίτητο να διαβάσετε και να κατανοήσετε καλά το παρόν εγχειρίδιο χρήσης πριν χρησιμοποιήσετε το εργαλείο αυτό.
	Ηλεκτροπληξία	Αποσυνδέετε το εργαλείο σας πριν από οποιαδήποτε ενέργεια συντήρησης ή αν το καλώδιο έχει υποστεί ζημιά ή κοπή.
	Φοράτε πάντα γάντια	Φοράτε πάντα αντιολισθητικά προστατευτικά γάντια όταν χρησιμοποιείτε το εργαλείο αυτό.
	Κρατάτε τα χέρια σας και τα πόδια σας μακριά	Προειδοποίηση! Μην τοποθετείτε τα χέρια σας ή τα πόδια σας κάτω από τον αγωγό εξαγωγής των απορριμμάτων όταν ο τεμαχιστής βρίσκεται σε λειτουργία.
	Μην πλησιάζετε τα χέρια σας στο εργαλείο μόλις το σταματήσετε	Ο κύλινδρος κοπής εξακολουθεί να περιστρέφεται με τη δύναμη της αδράνειας μετά το σταμάτημα της συσκευής.
	Εξοστρακισμός	Τα αντικείμενα που εξοστρακίζονται μπορούν να επιφέρουν κίνδυνο σοβαρού τραυματισμού. Να φοράτε προστατευτικά ενδύματα και μπότες.

F GB D E I P NL S DK N FIN **GR** HU CZ RU RO PL SLO HR TR EST LT LV SK BG

## Ελληνικά

### ΣΥΜΒΟΛΑ

Τα ακόλουθα σύμβολα και οι ονομασίες που τα συνοδεύουν, επιτρέπουν την επεξήγηση των διάφορων επιπέδων κινδύνου που σχετίζονται με τη χρήση του εργαλείου αυτού.

ΣΥΜΒΟΛΟ	ΟΝΟΜΑ	ΣΗΜΑΣΙΑ
	<b>ΚΙΝΔΥΝΟΣ</b>	Επισημαίνει μια επικείμενη επικίνδυνη κατάσταση, η οποία μπορεί να επιφέρει θάνατο ή σοβαρό τραυματισμό αν δεν αποφευχθεί.
	<b>ΠΡΟΕΙΔΟΠΟΙΗΣΗ</b>	Επισημαίνει μια ενδεχομένως επικίνδυνη κατάσταση, η οποία μπορεί να επιφέρει σοβαρό τραυματισμό αν δεν αποφευχθεί.
	<b>ΠΡΟΕΙΔΟΠΟΙΗΣΗ</b>	Επισημαίνει μια ενδεχομένως επικίνδυνη κατάσταση, η οποία μπορεί να επιφέρει ελαφρύ έως μέτριο τραυματισμό αν δεν αποφευχθεί.
	<b>ΠΡΟΕΙΔΟΠΟΙΗΣΗ</b>	(Χωρίς σύμβολο ασφαλείας) Επισημαίνει μια κατάσταση που μπορεί να προκαλέσει υλικές ζημιές.

### ΕΠΙΔΙΟΡΘΩΣΕΙΣ

Η συντήρηση απαιτεί μεγάλη φροντίδα και καλή γνώση του εργαλείου: πρέπει να πραγματοποιείται από εξουσιοδοτημένο τεχνικό. Για τις επιδιορθώσεις, σας συνιστούμε να απευθύνεστε στο κοντινότερο **ΕΞΟΥΣΙΟΔΟΤΗΜΕΝΟ ΚΕΝΤΡΟ ΤΕΧΝΙΚΗΣ ΕΞΥΠΗΡΕΤΗΣΗΣ**. Σε περίπτωση αντικατάστασης πρέπει να χρησιμοποιούνται αποκλειστικά γνήσια ανταλλακτικά.



#### ΠΡΟΕΙΔΟΠΟΙΗΣΗ

Λάβετε όλα τα συνηθισμένα προληπτικά μέτρα προς αποφυγήν ηλεκτροπληξίας.



#### ΠΡΟΕΙΔΟΠΟΙΗΣΗ

Μην προσπαθήσετε να χρησιμοποιήσετε το εργαλείο αυτό πριν διαβάσετε και κατανοήσετε ολόκληρο το παρόν εγχειρίδιο χρήσης. Φυλάξτε αυτό το εγχειρίδιο χρήσης και ανατρέχετε τακτικά σ' αυτό για να εργάζεστε με πλήρη ασφάλεια και να πληροφορείτε τους ενδεχόμενους άλλους χρήστες.



#### ΠΡΟΕΙΔΟΠΟΙΗΣΗ



Η χρήση ενός ηλεκτρικού εργαλείου μπορεί να προκαλέσει την προβολή ξένων σωμάτων στα μάτια σας με αποτέλεσμα σοβαρές οφθαλμικές βλάβες. Πριν χρησιμοποιήσετε το εργαλείο σας, βάλτε γυαλιά ασφαλείας ή προστατευτικά γυαλιά με πλαϊνά ελάσματα, καθώς και μάσκα κατά της σκόνης αν χρειάζεται.

Συνιστούμε στα άτομα που φοράνε γυαλιά όρασης να τα προστατεύουν καλύπτοντάς τα με μάσκα ασφαλείας ή με στάνταρ προστατευτικά γυαλιά με πλαϊνά προστατευτικά ελάσματα. Προστατεύετε πάντα τα μάτια σας.

### ΦΥΛΑΞΤΕ ΑΥΤΕΣ ΤΙΣ ΣΥΣΤΑΣΕΙΣ.

### ΤΕΧΝΙΚΑ ΧΑΡΑΚΤΗΡΙΣΤΙΚΑ

#### RSH-2455

Τάση ..... 230-240 V (CA) / 50 Hz  
 Ισχύς ..... 2400 W  
 Μέγιστη διάμετρος του προς  
 τεμαχισμό υλικού ..... 40 mm

**Παρατηρήσεις:** η μέγιστη διάμετρος του προς τεμαχισμό υλικού εξαρτάται από τη σκληρότητα του ξύλου.

### ΠΕΡΙΓΡΑΦΗ

- Χοάνη
- Πίνακας ελέγχου
- Λαβή
- Αγωγός εξαγωγής απορριμμάτων
- Πλήκτρο λειτουργίας / Διακοπής
- Διακόπτης διεύθυνσης περιστροφής (μπροστά / πίσω)
- Φωτεινή ένδειξη παρουσίας τάσης
- Πλήκτρο επανεκκίνησης

F GB D E I P NL S DK N FIN **GR** HU CZ RU RO PL SLO HR TR EST LT LV SK BG

## Ελληνικά

### ΠΕΡΙΓΡΑΦΗ

1. Κύριο κάρτερ
2. Άξονας τροχών
3. Ορθοστάτες σκελετού
4. Κάτω τμήμα του σκελετού
5. Τροχοί
6. Καμπύλη ροδέλα 8
7. Εξάγωνη βίδα Allen M8\*55
8. Βίδα στρογγυλής κεφαλής M5\*8
9. Δισκοειδής δακτύλιος
10. Συνδετικός πείρος
11. Εξάγωνο κλειδί
12. Άνοιγμα εργασίας
13. Δακτύλιος ασφάλισης
14. Δακτύλιος ασφάλισης 8

### ΣΥΝΑΡΜΟΛΟΓΗΣΗ



#### ΠΡΟΕΙΔΟΠΟΙΗΣΗ

Χρειάζονται δυο άτομα για τη συναρμολόγηση του τεμαχιστή.

- Τοποθετήστε τον άξονα των τροχών (2) μέσα στις οπές του κάθε ορθοστάτη του σκελετού (3).  
**Παρατήρηση:** οι ορθοστάτες πρέπει να είναι προσανατολισμένοι προς τα επάνω (Σχ. 3) και οι οπές των ορθοστατών πρέπει να βρίσκονται η μια απέναντι στην άλλη.
- Τοποθετήστε τον τεμαχιστή ανάποδα (Σχ. 4).
- Εισάγετε τους ορθοστάτες του σκελετού στο κάρτερ του κινητήρα (Σχ. 5).
- Τοποθετήστε το κάτω τμήμα του σκελετού (4) στα άκρα των ορθοστατών.
- Συγκρατήστε κάθε ορθοστάτη με μια εξάγωνη βίδα (7), μια επίπεδη ροδέλα (14) και μια καμπύλη ροδέλα (6) και έπειτα το κάτω τμήμα του σκελετού με μια βίδα στρογγυλής κεφαλής (8) και δακτυλίου ασφάλισης (13) (Σχ. 6). Σφίξτε όλες τις βίδες.
- Τοποθετήστε τους τροχούς (5) από κάθε μεριά του άξονα και στερεώστε τους με τη βοήθεια των δισκοειδών δακτυλίων (9) και των συνδετικών πείρων (10) (Σχ. 7).
- Το εργαλείο σας είναι έτοιμο να χρησιμοποιηθεί.

### ΧΡΗΣΗ

- Ο τεμαχιστής σας έχει σχεδιαστεί για να τεμαχίζει οργανικά απορρίμματα σε ιδιωτικό κήπο. Δεν έχει σχεδιαστεί για να τεμαχίζει γυαλί, μέταλλο, πλαστικό ή υφάσματα. Δεν πρέπει σε καμία περίπτωση να χρησιμοποιείται για να τεμαχίζει άλλα υλικά πολύ σκληρά ή πολύ μαλακά, ούτε για επαγγελματική χρήση.
- Συνδέστε τον τεμαχιστή σας. Η φωτεινή ένδειξη παρουσίας τάσης (g) ανάβει. Επιλέξτε την εμπρόσθια περιστροφή του κυλίνδρου κοπής (τράβηγμα του προς τεμαχισμό υλικού προς τον κύλινδρο κοπής) γυρίζοντας το διακόπτη διεύθυνσης περιστροφής (f) προς τα δεξιά. Θέστε τον τεμαχιστή σε λειτουργία πατώντας το διακόπτη λειτουργίας (-) (e).
- Για τη μέγιστη αποτελεσματικότητα του τεμαχιστή σας, σας συνιστούμε να μην προσπαθήσετε να τεμαχίσετε κλαδιά διαμέτρου μεγαλύτερης των 40 mm.
- Τοποθετήστε το προς τεμαχισμό υλικό μέσα στη χοάνη (a). Θα τεμαχιστεί αυτόματα από τον κύλινδρο κοπής και θα απορριφθεί μέσω του αγωγού εξαγωγής των απορριμμάτων (d).
- Για την σωστή τροφοδοσία του μηχανήματος πρέπει τα κλαδιά να είναι προς τα πάνω. Δείτε το σχήμα Νο. 8.
- Αν κλαδιά ή πολύ χοντρά ή πολύ σκληρά ξένα σώματα σφηνώσουν στο εσωτερικό του μηχανήματος, ο τεμαχιστής θα απεμπλακεί αυτόματα στις περισσότερες περιπτώσεις. Η διεύθυνση περιστροφής του κυλίνδρου κοπής θα αντιστραφεί αυτόματα, επιτρέποντας την απομάκρυνση του σφηνωμένου υλικού από τη χοάνη. Για να επιστρέψετε πάλι στη διεύθυνση περιστροφής προς τα μπροστά, σταματήστε τον τεμαχιστή πατώντας το διακόπτη Διακοπής (O) και περιμένετε ο κύλινδρος κοπής να σταματήσει εντελώς. Έπειτα θέστε πάλι τον τεμαχιστή σε λειτουργία πατώντας το διακόπτη λειτουργίας (-), επιλέγεται πάλι η διεύθυνση εμπρόσθιας περιστροφής.
- Αν ο τεμαχιστής δεν απεμπλακεί αυτόματα, σταματήστε το μηχάνημα και γυρίστε το διακόπτη διεύθυνσης περιστροφής προς τα αριστερά για να επιλέξετε την οπίσθια περιστροφή (εξαγωγή του σφηνωμένου υλικού από τη χοάνη). Θέστε πάλι τον τεμαχιστή σε λειτουργία. Αυτό θα πρέπει να απεμπλέξει τον τεμαχιστή. Αφού απεμπλακεί ο τεμαχιστής, σταματήστε το μηχάνημα και γυρίστε το διακόπτη διεύθυνσης περιστροφής προς τα δεξιά (μπροστά) πριν θέσετε πάλι τον τεμαχιστή σε λειτουργία.

F GB D E I P NL S DK N FIN **GR** HU CZ RU RO PL SLO HR TR EST LT LV SK BG**Ελληνικά****ΧΡΗΣΗ**

- Αν ο τεμαχιστής είναι υπερφορτωμένος, η διάταξη διακοπής ηλεκτρικού κυκλώματος σταματά αυτόματα τη συσκευή. Περιμένετε περίπου 5 λεπτά πριν πατήσετε πάλι το πλήκτρο επανεκκίνησης (h) και έπειτα το διακόπτη λειτουργίας (-), ο τεμαχιστής θα πρέπει να τεθεί σε λειτουργία.

**ΠΡΟΕΙΔΟΠΟΙΗΣΗ**

Μην ενεργοποιείτε το διακόπτη διεύθυνσης περιστροφής ούτε τα πλήκτρα λειτουργίας / Διακοπής συνεχόμενα και απότομα. Θα μπορούσε να προκαλέσει άνοδο της τάσης και να προκαλέσει ζημιά στο μηχάνημα.

**ΣΥΝΤΗΡΗΣΗ****ΡΥΘΜΙΣΗΣ ΤΗΣ ΠΛΑΚΑΣ ΣΥΝΘΛΙΨΗΣ**

- Αν ο τεμαχιστής δεν τεμαχίζει πια σωστά, μπορεί να χρειαστεί να ρυθμίσετε την πλάκα σύνθλιψης.  
**Παρατήρηση:** η ρύθμιση της πλάκας σύνθλιψης πρέπει να πραγματοποιείται μόνο όταν είναι απόλυτα απαραίτητο. Ο τεμαχιστής μπορεί να σταματήσει καθολικά να λειτουργεί αν η ρύθμιση της πλάκας σύνθλιψης πραγματοποιείται πολύ συχνά ή πολύ έντονα.
- Βεβαιωθείτε ότι ο τεμαχιστής λειτουργεί και ότι έχει επιλεγεί η διεύθυνση εμπρόσθιας περιστροφής. Αν ρυθμίσετε την πλάκα σύνθλιψης ενώ ο κινητήρας είναι σβησμένος, μπορεί να προκληθεί σοβαρή ζημιά στον τεμαχιστή σας (Σχ. 8 - 9).
- Ενώ ο κινητήρας περιστρέφεται, γυρίστε αργά τη βίδα που βρίσκεται μέσα στο άνοιγμα εργασίας (12) προς τα δεξιά με το εξάγωνο κλειδί (11) μέχρι να πέσουν θραύσματα αλουμινίου από τον αγωγό εξαγωγής των απορριμμάτων.

**ΕΡΓΑΣΙΕΣ ΣΥΝΤΗΡΗΣΗΣ**

Ο τεμαχιστής σας δεν απαιτεί πολλές εργασίες συντήρησης.

**ΠΡΟΕΙΔΟΠΟΙΗΣΗ**

Αποσυνδέετε πάντα το εργαλείο σας πριν πραγματοποιήσετε εργασίες συντήρησης ή καθαρισμού.

- Βεβαιωθείτε ότι οι οπές αερισμού είναι καθαρές και δεν είναι φραγμένες.
- Ελέγξτε ότι όλες οι βίδες είναι σωστά σφιγμένες.

- Μετά από κάθε χρήση, ψεκάζετε από τη χοάνη ένα βιοδιασπώμενο έλαιο στον κύλινδρο κοπής για να τον προστατέψετε από τη διάβρωση.
- Για να καθαρίσετε τον τεμαχιστή, απομακρύνετε τη σκόνη και τα συσσωρευμένα θραύσματα από τον κύλινδρο κοπής με μια βούρτσα. Καθαρίστε το κάρτερ κινητήρα με ένα υγρό πανάκι. ΜΗ ΧΡΗΣΙΜΟΠΟΙΕΙΤΕ νερό, διαλύτες, ισχυρά απορρυπαντικά ή νερό υπό υψηλή πίεση για να καθαρίσετε το εργαλείο σας.
- Αν ένα αντικείμενο έρθει σε επαφή με τον κύλινδρο κοπής ή αν το μηχάνημα αρχίσει να δονείται ή να εκπέμπει μη φυσιολογικούς θορύβους, σταματήστε αμέσως τον κινητήρα. Αποσυνδέστε το μηχάνημα και ελέγξτε πως δεν έχει πάθει ζημιά.

**ΑΠΟΡΡΙΨΗ**

Μην απορρίπτετε τα ηλεκτρικά εργαλεία μαζί με τα οικιακά απορρίμματα. Δώστε τα για ανακύκλωση σε κάποιο κέντρο ανακύκλωσης. Επικοινωνήστε με τις αρχές ή τον μεταπωλητή σας για να μάθετε ποια είναι η κατάλληλη διαδικασία ανακύκλωσης.

**ΔΙΑΤΗΡΟΥΜΕ ΤΟ ΔΙΚΑΙΩΜΑ ΤΡΟΠΟΠΟΙΗΣΗΣ ΤΟΥ ΠΑΡΟΝΤΟΣ ΕΓΧΕΙΡΙΔΙΟΥ ΑΝΑ ΠΑΣΑ ΣΤΙΓΜΗ ΧΩΡΙΣ ΠΡΟΗΓΟΥΜΕΝΗ ΕΙΔΟΠΟΙΗΣΗ.**

F GB D E I P NL S DK N FIN **GR** HU CZ RU RO PL SLO HR TR EST LT LV SK BG

## Ελληνικά

### ΕΠΙΛΥΣΗ ΤΩΝ ΠΡΟΒΛΗΜΑΤΩΝ

ΠΡΟΒΛΗΜΑ	ΠΙΘΑΝΗ ΑΙΤΙΑ	ΛΥΣΗ
Ο κινητήρας δεν ξεκινά.	<ol style="list-style-type: none"> <li>1. Δεν υπάρχει ρεύμα.</li> <li>2. Το καλώδιο παροχής ρεύματος ή το φις είναι ελαττωματικά.</li> <li>3. Υλικό προς τεμαχισμό έχει μπλοκάρει μέσα στον κύλινδρο κοπής.</li> </ol>	<ol style="list-style-type: none"> <li>1. Ελέγξτε τις ασφάλειες του ηλεκτρικού σας κυκλώματος.</li> <li>2. Ελέγξτε το καλώδιο ή το φις και αντικαταστήστε τα αν χρειάζεται.</li> <li>3. Επιλέξτε την οπίσθια διεύθυνση περιστροφής και αφαιρέστε το υλικό που απορρίπτει η χοάνη.</li> </ol>
Το μηχάνημα σταματά απότομα.	<ol style="list-style-type: none"> <li>1. Το σύστημα προστασίας από την υπερφόρτωση ενεργοποιήθηκε διότι είχε σφηνώσει υλικό εδώ και κάποιο διάστημα.</li> <li>2. Η θερμική προστασία του κινητήρα ενεργοποιήθηκε.</li> </ol>	<ol style="list-style-type: none"> <li>1. Περιμένετε 5 λεπτά, πατήστε το πλήκτρο επανεκκίνησης, επιλέξτε την οπίσθια διεύθυνση περιστροφής για να απελευθερώσετε το σφηνωμένο υλικό.</li> <li>2. Περιμένετε 5 λεπτά και θέστε πάλι τον τεμαχιστή σε λειτουργία.</li> </ol>
Το προς τεμαχισμό υλικό δεν προωθείται προς τον κύλινδρο κοπής.	Ο κύλινδρος κοπής είναι σε οπίσθια περιστροφή.	Επιλέξτε την εμπρόσθια διεύθυνση περιστροφής του κυλίνδρου κοπής.
Το υλικό δεν είναι σωστά τεμαχισμένο όταν εξέρχεται από τον αγωγό εξαγωγής.	Υπάρχει πολύ μεγάλο διάστημα μεταξύ του κυλίνδρου κοπής και της πλάκας σύνθλιψης.	Ρυθμίστε την πλάκα σύνθλιψης ώστε το διάστημα να είναι μεταξύ 0 και 0,5 mm.
Η διεύθυνση περιστροφής αλλάζει αυτόματα.	Έχει σφηνώσει υλικό.	Σταματήστε τον τεμαχιστή, περιμένετε να σταματήσει εντελώς ο κύλινδρος και θέστε τον πάλι σε λειτουργία.

F GB D E I P NL S DK N FIN GR **HU** CZ RU RO PL SLO HR TR EST LT LV SK BG

## Magyar

### ÁLTALÁNOS BIZTONSÁGI ELŐÍRÁSOK



#### FIGYELMEZTETÉS

A tűzveszély, az áramütés és a más testi sérüléssel járó balesetek elkerülése végett feltétlenül fontos, hogy az elektromos kertápolási szerszámok használata során az elemi biztonsági előírásokat teljes mértékben betartsa.

### OLVASSA EL AZ ÖSSZES UTASÍTÁST

- Tanulmányozza, ismerje meg a készülék felhasználási lehetőségeit és működését.
- Minden használat előtt távolítsa el az akadályozó tárgyakat a munkaterületről. Gyűjtse össze a köveket, üvegdarabokat, szögeket, acéldrótokat, és általánosságban minden olyan tárgyat, mely balesetet okozhat.
- Viseljen hosszú szárú, vastag anyagból készült nadrágot, csizmát és védőkesztyűt. Munka közben ne hordjon bő ruhát, rövidnadrágot és soha ne dolgozzon mezítábor. Soha ne viseljen ékszert munka közben.
- Amennyiben hosszú a haja, gondoskodjon a védelméről, azaz túsze fel a vállak vonala felett, hogy a szerszám mozgó részei ne kaphassák be.
- Ne hagyja, hogy gyermekek ill. olyan személyek használják a szerszámot, akik nem rendelkeznek megfelelő gyakorlattal.
- A munkafolyamatot szemlélő személyeket - különösen a gyermekeket -, valamint az állatokat tartsa legalább 15 m-es távolságban a munkaterülettől.
- Ne használja a szerszámot, ha fáradt, beteg, alkoholt vagy kábítószer hatása alatt áll, illetve ha orvosságot szed.
- Ne használja ezt a szerszámot, ha nincs elég világos a munkához. Gondoskodjon arról, hogy a munkaterület részeseüljön kellő megvilágításban (napfény vagy mesterséges megvilágítás).
- Ügyeljen arra, hogy munka közben mindig tartsa meg az egyensúlyt. Álljon fél-terpesz állásban, és ne nyújtsa túl messze a karját. Ellenkező esetben eleshet vagy a forró részekhez érhet.
- Tartsa távol testétől a szerszám mozgó részeit.
- Használat előtt ellenőrizze a szerszám állapotát. A szerszám használata előtt minden sérült alkatelemet cseréltesse ki.
- Ne használja a szerszámot nedves vagy párás környezetben.
- Ne használja a szerszámot esőben.
- Használjon biztonsági- vagy védőszemüveget a szerszám használata közben.

- A célnak megfelelő szerszámot használja. A szerszámot kizárólag olyan felhasználási célokra alkalmazza, amelyre tervezték / fejlesztették.
- Ne használja a szerszámot vizes kézzel.
- Ne használja a készüléket, ha a kapcsológomb nem teszi lehetővé a szerszám beindítását, illetve leállítását. Egy olyan szerszám, amelyet nem lehet megfelelőképp be- és kikapcsolni, az veszélyes, és feltétlenül meg kell javíttatni.
- Kerülje a szerszám véletlenszerű beindítását.
- Mindig óvatosan járjon el és figyeljen oda jól, hogy mit csinál. Cselekedjen körültekintően, dolgozzon ésszerűen és hallgasson a józan ítélőképességére, ha a szerszámmal dolgozik.
- Ne erőltesse a szerszámot. A szerszám hatékonysága, valamint az igénybevétel biztonsága akkor maximális, ha azt rendeltetésének és teljesítményének megfelelően használja.
- Szüntesse meg azonnal a szerszám elektromos csatlakoztatását (azaz húzza ki), ha a tápvezeték vagy a hosszabbító bármilyen módon sérült, vagy meg lett vágva.
- Mindig szüntesse meg a szerszám elektromos hálózati tápellátását (azaz húzza ki), ha nem használja, ill. mielőtt bármilyen karbantartási művelethez vagy tartozékcserehez fog.
- A szerszám használatbavétele előtt kérjük, hogy olvassa el és értse meg az összes utasítást. Őrizze meg a jelen útmutatót a későbbi tájékozódás céljából.
- Soha ne használja a szerszámot, ha valamely alkateleme hiányzik, vagy ha abba bármilyen, nem eredeti alkatelme / tartozék van beszerelve.
- Kizárólag a gyártó által szállított, eredeti tartozékokat használjon.
- A gép használója a felelős az esetlegesen okozott személyi sérülések ill. anyagi károk esetén.

### SPECIÁLIS BIZTONSÁGI ELŐÍRÁSOK

#### A KOMPOSZTAPRÍTÓ GÉPEKRE VONATKOZÓ SPECIÁLIS BIZTONSÁGI ELŐÍRÁSOK

- A komposztaprító gép használata előtt bizonyosodjon meg arról, hogy minden alkatelme megfelelőképp van be- / felszerelve. Az aprítógép használata előtt bizonyosodjon meg arról is, hogy minden rögzítőelem (csavarok / alátétek) megfelelően meg van szorítva.
- Mielőtt bekapcsolja a komposztaprító gépet, bizonyosodjon meg arról, hogy az adagolótölcsér üres.



F GB D E I P NL S DK N FIN GR **HU** CZ RU RO PL SLO HR TR EST LT LV SK BG

## Magyar

### SPECIÁLIS BIZTONSÁGI ELŐÍRÁSOK

- Mielőtt a komposztaprító gép tisztításához kezd, állítsa le és szüntesse meg az elektromos csatlakozást (azaz húzza ki).
- Ne hagyja, hogy gyermekek használják az aprítógépet.
- Ügyeljen arra, hogy a komposztaprító gép stabil, sima, vízszintes felületen álljon. Ne hajoljon az aprítógép felé. Munkavégzés közben soha ne helyezkedjen el magasabban, mint a gép.
- Soha ne helyezzen kemény tárgyakat, mint pl. kő, palack, fém stb. az adagolótolcsérbe, mivel ez meghibásodást / károsodást okozhat a szerszámban.
- Győződjön meg arról, hogy az őrlendő szerves hulladékban nincs szög vagy más idegen tárgy.
- Ha megakad a komposztaprító gép, állítsa le a motort és szüntesse meg a szerszám elektromos csatlakoztatását. Távolítsa el a járatból a megszorult anyagot, és ellenőrizze, hogy nem sérült-e a gép.
- Soha ne húzza meg a tápvezetéket, a szerszámot például ne ennélfogva helyezze át ill. húzza ki az aljzatból.
- Tartsa távol a kezeit, arcát és testének minden részét az adagolótolcsértől és az őrléményt kidobó toroktól.
- A testét akkor is távol kell tartani a kidobó toroktól, amikor bekapcsolja a komposztaprító gépet.
- Ne hagyja, hogy az összegyűlt komposzt-apríték eltömítse a kidobó torok részt, mivel ilyenkor az őrlémény nem tud megfelelőképp kijutni a kivezető csatornából, ami azt is előidézheti, hogy megváltozik a daráló hengerkésének forgásiránya.
- Ne helyezze át az aprítógépet működő motorral.
- Soha ne hagyja a komposztaprító gépet felügyelet nélkül. Állítsa le a motort, majd szüntesse meg a gép elektromos csatlakozását (azaz húzza ki).

### ELEKTROMOS BIZTONSÁGI ELŐÍRÁSOK

- Bizonyosodjon meg arról, hogy a tápvezeték oly módon van elhelyezve, hogy senki sem léphet rá, senkinek sem akadhat bele a lába, ill. semmilyen módon sem rongálódhat meg.
- Ügyeljen arra, hogy az elektromos hálózati tápvezeték és a hosszabbító mindig jó állapotban legyen. Soha ne szállítsa a szerszámot a tápvezetékénél fogva. Soha ne a tápvezetékénél / hosszabbító kábelnél, hanem a csatlakozódugónál fogva húzza ki a szerszámot az aljzatból. Tartsa távol a hálózati tápvezetéket és a hosszabbítót bármilyen hőforrástól, olajos dologtól és éles tárgytól.

- Kizárólag olyan, kültéri használatra gyártott és jóváhagyott hosszabbítókat használjon, melyek vezető-keresztmetszete 1,5 mm<sup>2</sup>. A dugaszoló aljzatoknak vízállóknak és földeltneknek kell lenniük.
- Amennyiben hosszabbítót használ, ellenőrizze, hogy nem kopott, nincs elvágva, és egyéb módon sem sérült. A sérült vagy kopott tápvezetéket és hosszabbítót azonnal ki kell cseréltetni, vagy meg kell javíttatni.
- Bizonyosodjon meg arról, hogy a hálózati tápfeszültség paraméterei megfelelnek a szerszám típus tábláján feltüntetett értékeknek. Soha ne csatlakoztassa a szerszámot ettől eltérő hálózati feszültségre.
- Ha a tápvezeték vagy a hosszabbító bármilyen sérülést szenved a használat során, azonnal szüntesse meg a szerszám elektromos csatlakoztatását. **NE ÉRJEN AZ ELEKTROMOS VEZETÉKHEZ ÉS A HOSSZABBÍTÓHOZ, AMÍG KI NEM HÚZTA A SZERSZÁMOT.**
- Ezt a készüléket - lehetőség szerint - csatlakoztassa olyan hálózatra, mely rendelkezik 30 mA-t nem meghaladó névleges különbözeti áramerősségű (hibaáram-érzékenységgű) maradékáram-működtetésű áramvédő-kapcsolóval (ÁVK - RCD).

### KARBANTARTÁS

- Gondoskodjon a szerszám kellő karbantartásáról. A tartozékok cseréjét a jelen kézikönyv utasításainak megfelelően végezze. Ügyeljen arra, hogy a szerszám mindig száraz, tiszta állapotban, olaj- és zsiradékmentes legyen.
- Mindig szüntesse meg a szerszám elektromos csatlakoztatását a beállítási- ill. javítási műveletek elvégzése előtt.
- Ne használja a szerszámot, ha valamely alkatrésze meghibásodott / sérült. Minden használat előtt vizsgálja át a szerszámot, hogy megbizonyosodjon, minden tekintetben megfelelően fog működni. Ellenőrizze a mozgó alkatrészek beállítását. Ellenőrizze, hogy egyetlen alkatétel sem tört el. Ellenőrizze az összes alkatrész felszerelését / illeszkedését, és minden egyéb körülményt, ami befolyásolhatja a szerszám működését. Azt is ellenőrizze le, hogy a dugasz jó állapotban van-e. Bármilyen megrongálódott alkatrészt / tartozékot egy hivatalos (szerződött) Ryobi Szerviz Központban kell megjavíttatni vagy kicseréltetni.

F GB D E I P NL S DK N FIN GR **HU** CZ RU RO PL SLO HR TR EST LT LV SK BG

## Magyar

### SPECIÁLIS BIZTONSÁGI ELŐÍRÁSOK

- Soha ne merítse a szerszámot vízbe vagy bármilyen más folyadékba, továbbá óvja a freccsenő víztől is. Ne használjon oldószert (hígítót), sem pedig detergenst. Ügyeljen arra, hogy a fogantyú mindig száraz, tiszta legyen, és ellenőrizze, hogy ne gyűljön össze rajta vágási hulladék. A szerszámot minden használat után tisztítsa le egy puha, száraz ruhadarabbal.



#### FIGYELMEZTETÉS

Mindig szüntesse meg a szerszám elektromos hálózati tápellátását, mielőtt bármilyen karbantartási művelethez fog.

### JAVÍTÁS

- A javítási munkákat kizárólag szakképzett szerelő végezheti el. A nem megfelelően képzett személyek által végzett karbantartási ill. javítási munkálatok súlyos testi sérüléssel járó baleset veszélyével járnak és károsíthatják a szerszámot is. Ezen előírás be nem tartása a garanciát is érvényteleníti, annak elvesztésével jár.

- Karbantartás alkalmával kizárólag az eredetiekkel azonos típusú pótalkatrészeket használjon. Tartsa be a kézikönyv Karbantartás c. részében szereplő utasításokat. Ily módon csökkentheti az áramütés, a súlyos testi sérülések és a szerszám károsodásának veszélyét. Ezen utasítások be nem tartása a garanciát is érvényteleníti, annak elvesztésével jár.

### TÁROLÁS ÉS SZÁLLÍTÁS











- A szerszámot egy száraz, szélvédett helyre rakja el.
- Kulccsal zárható helyen tárolja a szerszámot a nem helyénvaló használat és a károsodások elkerülése érdekében. A szerszámot gyermekek számára nem hozzáférhető helyen kell tárolni.
- Ha szállítania kell, megfelelő módon rögzítse a szerszámot.
- Őrizze meg ezt a használati útmutatót. Használja rendszeresen és tájékoztassa az esetleges többi felhasználót is az itt leírtakról. Ha kölcsön adja a szerszámot, ne felejtse el mellékelni hozzá a jelen használati útmutatót.

F GB D E I P NL S DK N FIN GR **HU** CZ RU RO PL SLO HR TR EST LT LV SK BG

## Magyar

### SZIMBÓLUMOK

A következő szimbólumok közül némelyek szerepelhetnek a szerszámon. Tanulmányozza át leírásukat, ismerje fel őket, és tanulja meg jelentésüket. Az alábbi szimbólumok helyes értelmezése elősegíti, hogy a szerszámot biztonságosabban és megfelelő módon tudja használni.



SZIMBÓLUM	NÉV	JELENTÉS
	Figyelmeztetés	A biztonság tekintetében meghozandó óvintézkedéseket jelöli.
	Szemvédelem	Használjon biztonsági szemüveget vagy védőmaszkot a komposztaprító gép használata közben.
	Tartsa távol a nézelődő személyeket	A munkafolyamatot szemlélő személyeket tartsa legalább 15 m-es távolságban a munkaterülettől.
	A páratartalommal kapcsolatos figyelmeztetés	Ne tegye ki a szerszámot esőnek, ne használja párás, nedves helyen.
	Olvassa el a használati útmutatót	A sérülésveszélyek elkerülése végett feltétlenül fontos, hogy a szerszám használata előtt olvassa el, és alaposan tanulmányozza át a jelen használati útmutatót.
	Áramütés	Szüntesse meg a szerszám elektromos csatlakoztatását (azaz húzza ki), mielőtt bármilyen karbantartási művelethez fog, ill. ha a tápvezeték bármilyen módon sérült, vagy meg lett vágva.
	Viseljen mindig kesztyűt	Viseljen mindig csúszásmentes védőkesztyűt a szerszám használata közben.
	Tartsa távol a kezeit és a lábait	Figyelmeztetés! Ne tegye a kezét és a lábát a kidobó torok alá, amikor a komposztaprító gép be van kapcsolva.
	Ne közelítsen a kezével a szerszámmhoz közvetlenül a leállítás után	A hengerkéses vágórendszer lendületből még tovább forog a gép leállítása után.
	Kidobódás	A gép által kidobott növényrészek súlyos sérülések veszélyét hordozzák. Viseljen védőruházatot és védőcsizmát.

F GB D E I P NL S DK N FIN GR **HU** CZ RU RO PL SLO HR TR EST LT LV SK BG

## Magyar

### SZIMBÓLUMOK

A következő szimbólumok és hozzájuk kapcsolódó megnevezések a szerszám használatához kötődő, különböző szintű veszélyek magyarázatához nyújtanak segítséget.

SZIMBÓLUM	NÉV	JELENTÉS
	<b>VESZÉLY</b>	Egy olyan közvetlen veszélyhelyzetet jelöl, mely halálos- vagy súlyos testi sérüléseket okozhat, ha nem hárítja el.
	<b>FIGYELMEZTETÉS</b>	Egy olyan potenciális veszélyhelyzetet jelöl, mely súlyos testi sérüléseket okozhat, ha nem hárítja el.
	<b>FIGYELEM-FELHÍVÁS</b>	Egy olyan potenciális veszélyhelyzetet jelöl, mely könnyű - közepes testi sérüléseket okozhat, ha nem hárítja el.
	<b>FIGYELEM-FELHÍVÁS</b>	(Biztonsági szimbólum nélkül.) Egy olyan helyzetet jelöl, mely anyagi kárt okozhat.

### JAVÍTÁS

A karbantartás nagyon gondos munkavégzést és a szerszám megfelelően részletes ismeretét igényli: képzett szerelővel kell elvégezteni. A javítási munkálatok elvégzéséhez azt tanácsoljuk, hogy vigye el a szerszámot a legközelebbi hivatalos (szerződött) **SZERVIZ KÖZPONT**ba. Alkatrészcsere esetén kizárólag eredeti pótalkatrésszel szabad a régi helyettesíteni.



#### FIGYELMEZTETÉS

Tegyen meg minden szokásos óvintézkedést az áramütések elkerülése érdekében.



#### FIGYELMEZTETÉS

Ne vegye használatba ezt a szerszámot addig, amíg a jelen használati útmutatót el nem olvasta végig és teljes mértékben meg nem értette. A teljesen biztonságos munkavégzés érdekében őrizze meg a jelen használati útmutatót, és lapozza fel rendszeresen, valamint tájékoztassa az itt leírtakról azokat is, akik esetlegesen szintén használni szeretnék a szerszámot.



#### FIGYELMEZTETÉS

Az elektromos szerszám üzemeltetése során a felhasználó szemébe idegen test repülhet és ez súlyos szemsérüléseket okozhat. A szerszám beindítása előtt vegyen fel egy biztonsági szemüveget vagy egy oldallappal ellátott védőszemüveget, és ha szükséges, porvédő maszkot is.



Nyomatékosan tanácsoljuk a szemüveget viselőknél, hogy biztonsági álarccal vagy standard, oldallappal ellátott védőszemüveggel óvják a szemüvegüket. Használjon mindig valamilyen biztonsági eszközt a szem védelmére.

### ŐRIZZE MEG EZEKET AZ ELŐÍRÁSOKAT.

#### MŰSZAKI ADATOK

##### RSH-2455

Tápfeszültség..... 230 - 240 V, AC (váltóáram) / 50 Hz  
Teljesítmény ..... 2400 W  
Az őrlendő hulladék (pl. nyeselek)  
maximális átmérője..... 40 mm

**Megjegyzés:** az őrlendő szerves hulladék maximális átmérője függ a fa keménységétől.

#### A GÉP RÉSZEI

- Adagolótolcsér
  - Kapcsolótábla
  - Fogantyú
  - Kidobó torok (örlemény kiadó csatorna)
  - Be / Ki nyomógombok
  - Forgásirány-váltó kapcsoló (előre / vissza)
  - Kijelző (gép feszültség alatt)
  - Újrindító gomb
- Motorház / védőburkolat
  - Tengely

F GB D E I P NL S DK N FIN GR **HU** CZ RU RO PL SLO HR TR EST LT LV SK BG

## Magyar

### A GÉP RÉSZEI

3. Állványszerkezet, lábak
4. Állványszerkezet, alsó rész
5. Kerekek
6. Nyerges alátétgyűrű 8
7. Belső kulcsnyílású hatlapú csavar (imbuszcsovar) M8\*55
8. Kerekfejű csavar M5\*8
9. Lapos alátétgyűrű
10. Akasztó pecek
11. Imbusz kulcs
12. Szabályozó lyuk
13. Záró alátét
14. Rugós alátét 8

### ÖSSZESZERELÉS



#### FIGYELEMFLHÍVÁS

A komposztaprító gép felállításához két személyre van szükség.

- Helyezze be a tengelyt (2) az állványszerkezet két lábán (3) lévő lyukakba.  
**Megjegyzés:** A lábakkal felfelé kell nézniük (3. ábra), a lyukakkal pedig egymással szemben a lábakon.
- Helyezze a feje tetejére az aprítógépet (4. ábra).
- Helyezze fel a lábakat a motorházra (5. ábra).
- Rögzítse az állványszerkezet alsó részét (4) a lábak végeire.
- Rögzítse a mindkét lábat egy imbuszcsovar (7), egy rugós alátét (14) és egy nyerges alátétgyűrű (6) segítségével, majd pedig az állványszerkezet alsó részét kerekfejű csavarokkal (8) és záró alátétekkel (13) (6. ábra). Szorítsa meg minden csavart.
- Helyezze fel a kerekeket (5) a tengely két végére és rögzítse őket lapos alátétgyűrűk (9) és akasztó pecek (10) segítségével (7. ábra).
- A szerszám így használatra kész.

### HASZNÁLAT

- A komposztaprító gép szerves, leginkább kerti hulladékok őrlésére / aprítására szolgál. Nem használható üveg, fém, műanyag és textilanyagok őrlésére. Semmilyen körülmények között sem szabad nagyon kemény, vagy nagyon lágy anyagok darálására használni, de tilos az ipari mértékű felhasználása is.

- Csatlakoztassa a gép vezetéket a hálózati aljzathoz. A szerszám feszültség alá helyezését kijelző lámpa (g) elkezdi világítani. Válassza ki a hengerkés előre forgását (az őrlendő hulladéknak a hengerkéses vágórendszer felé történő előrejuttatása) az irányváltó gombot (f) jobbra fordítva. Indítsa be a komposztaprító gépet a Be nyomógomb (-) (e) megnyomásával.
- A komposztaprító gép maximális hatékonyságának érdekében azt tanácsoljuk, hogy ne őrljön 40 mm-esnél nagyobb átmérőjű ágakat.
- Töltse be az őrlendő szerves hulladékot az adagolótölcsérbe (a). Az anyagot a hengerkéses vágórendszer automatikusan ledarálja, majd a kidobó torkon (d) keresztül megjelenik a komposzt-apríték.
- A garat hosszabb élettartama érdekében az elágazó gallyakat az elágazással felfele kell a tölcserbe adagolni- Lásd 8. ábra
- Amennyiben ágak vagy túl vastag ill. túl kemény idegen testek szorulnak meg a gép belsejében, a komposztaprító gép a legtöbb esetben automatikusan megszünteti az eltömődést. A vágóhenger forgásiránya megváltozik, automatikusan hátramenetbe kapcsol, ami lehetővé teszi, hogy a behúzott és beszorult anyagot a henger kitolja az adagolótölcséren keresztül. Ahhoz, hogy újra előre forgásirányban dolgozzon a gép, állítsa le a komposztaprítót a Ki nyomógomb (O) benyomásával és várja meg, hogy a hengerkés teljesen leálljon. Indítsa be ezután a komposztaprító gépet a Be nyomógomb (-) lenyomásával újra, így módon az előre forgásirány újra biztosított.
- Amennyiben a komposztaprító gép nem hárítja el automatikusan az eltömődést, állítsa le a gépet és fordítsa a forgásirány-váltó kapcsolót balra a visszafelé forgás kiválasztásához (a beszorult anyagok visszatolása az adagolótölcséren keresztül). Kapcsolja vissza a komposztaprító gépet. Ez meg kell hogy szüntesse az aprítógép eltömődését. Amikor komposztaprító gépet kitömítette, kapcsolja ki és fordítsa el a forgásirány-váltó kapcsolót jobbra (előre), mielőtt a gépet újra bekapcsolná.
- Amennyiben túlterheli a komposztaprítót, a megszakító automatikusan leállítja a gépet. Várjon körülbelül 5 percet, mielőtt megnyomná az újraindító gombot (h), majd pedig a Be nyomógombot (-); a komposztaprító gép így be kell hogy induljon.



#### FIGYELEMFLHÍVÁS

Ne nyomja hosszan és erősen a forgásirány-váltó kapcsolót, és a Be / Ki nyomógombokat. Ez feszültségemelkedést idézhet elő és károsíthatja a komposztaprító gépet.

F GB D E I P NL S DK N FIN GR **HU** CZ RU RO PL SLO HR TR EST LT LV SK BG

## Magyar

### KARBANTARTÁS

#### A NYOMÓLEMEZ BEÁLLÍTÁSA

- Ha a komposztaprító gép már nem őröl megfelelőképp, szükségessé válhat a nyomólemez beállítása.  
**Megjegyzés:** A nyomólemez beállítását kizárólag olyan esetben szabad elvégezni, ha az feltétlenül szükséges. Előfordulhat, hogy az aprítógép működése végérvényesen leáll, ha a nyomólemez beállítását túl gyakran vagy túl nagy mértékben végezték.
- Bizonyosodjon meg arról, hogy a komposztaprító gép be van kapcsolva és hogy az előre forgásirány van kiválasztva. Ha a nyomólemez beállítását úgy végzi, hogy a motor közben nincs bekapcsolva, ez súlyosan károsíthatja a komposztaprító gépet (8 - 9 ábrák).
- Járó motornál csavarja lassan jobbra a szabályozó lyuk (12) belsejében lévő csavart az imbuszkulcs (11) segítségével, míg alumíniumforgács nem kezd hullani a kidobó torokból.

#### KARBANTARTÁSI MŰVELETEK

A komposztaprító gép kevés karbantartást igényel.



#### FIGYELMEZTETÉS

Mindig szüntesse meg a szerszám elektromos hálózati tápellátását, mielőtt karbantartási vagy tisztítási művelethez fog.

- Rendszeresen ellenőrizze a szellőzőnyílások tisztaságát, valamint azt is, hogy ne legyenek eltömődve.
- Ellenőrizze, hogy a csavarok megfelelőképpen meg vannak-e szorítva.
- Minden használat után permetezzen biológiai úton lebomló olajat az adagolótolecséren keresztül a hengerkéses vágórendszerre a korrózióvédelem érdekében.
- A komposztaprító gép tisztításához távolítsa el a hengerkésre rakodott port és növényrészeket egy kefe segítségével. Törölje le a motorházat egy nedves ruhadarab segítségével. **NE HASZNÁLJON** vizet, oldószert (hígítót), erős detergenst és magasnyomású mosót a szerszám tisztításához.
- Ha egy tárgy lép kontaktusba a komposztaprító gép hengerkéssével, valamint abban az esetben, ha a gép vibrálni kezd vagy furcsa, rendellenes hangot ad ki, haladéktalanul állítsa le a motort. Szüntesse meg az elektromos csatlakoztatást és ellenőrizze, hogy a gép nem sérült-e.

### ELHELYEZÉS A HULLADÉKBAN



Ne dobja a háztartási szemétkébe az elhasznált elektromos szerszámokat. Segítse elő az újrahasznosítást azzal, hogy egy hulladékkezelő létesítménybe viszi. Forduljon az illetékes hatóságokhoz vagy a viszonteladóhoz a megfelelő újrahasznosítási / újrafelhasználási eljárással kapcsolatos tájékoztatásért.

**A JELEN KÉZIKÖNYV TETSZŐLEGES IDŐBEN TÖRTÉNŐ, ELŐZETES ÉRTESELTÉS NÉLKÜLI VÁLTOZTATÁSÁNAK JOGÁT FENNTARTJUK.**

F GB D E I P NL S DK N FIN GR **HU** CZ RU RO PL SLO HR TR EST LT LV SK BG

## Magyar

### HIBAELHÁRÍTÁS

PROBLÉMA	LEHETSÉGES OK	MEGOLDÁS
A motor nem indul be.	<ol style="list-style-type: none"> <li>1. Nincs áram.</li> <li>2. Meghibásodott az elektromos tápvezeték vagy a csatlakozódugasz.</li> <li>3. Az őrlendő hulladék megszorult a hengerképes vágórendszerben.</li> </ol>	<ol style="list-style-type: none"> <li>1. Ellenőrizze a megszakítókat / biztosítékokat az elektromos hálózatban.</li> <li>2. Ellenőrizze a kábelt és a dugaszt, cseréltesse ki őket, ha szükséges.</li> <li>3. Válassza ki a vissza forgásirányt és távolítsa el a visszatolt hulladékot az adagolótölcsérből.</li> </ol>
A gép hirtelen leáll.	<ol style="list-style-type: none"> <li>1. A túlterhelés elleni védelem bekapcsolt a bizonyos idő óta megszorult anyag miatt.</li> <li>2. A motor hővédelmi rendszere bekapcsolt.</li> </ol>	<ol style="list-style-type: none"> <li>1. Várjon 5 percet, nyomja meg az újraindító gombot, válassza ki a vissza forgásirányt a megszorult anyag kitömítéséhez.</li> <li>2. Várjon 5 percet, majd indítsa be újra a komposztaprító gépet.</li> </ol>
Az őrlendő hulladék nem jut előre a hengerképes vágórendszerbe.	A hengerkés visszafelé forog.	Válassza ki a hengerkés előre forgásirányát.
Nem megfelelő a kidobó torokból jövő apríték minősége.	Túl nagy a távolság a vágóhenger és a nyomólemez között.	Állítsa be a nyomólemezt oly módon, hogy a távolság 0 - 0,5 mm legyen.
A forgásirány automatikusan megváltozik.	Megszorul az anyag a rendszerben.	Állítsa le a komposztaprító gépet, várja meg, hogy a henger teljesen leálljon, majd indítsa be újra.

F GB D E I P NL S DK N FIN GR HU **CZ** RU RO PL SLO HR TR EST LT LV SK BG

## Čeština

### OBECNÉ BEZPEČNOSTNÍ POKYNY



#### UPOZORNĚNÍ

Při používání zahradního elektrického nářadí je nutné dodržovat bezpečnostní pokyny, aby nemohlo dojít k požáru, úrazu elektrickým proudem nebo jiným úrazům.

#### PŘEČTĚTE SI NÁSLEDUJÍCÍ POKYNY!

- Seznamte se s nářadím, s jeho funkcemi a možnostmi použití.
- Před každým použitím odstraňte z pracovní zóny všechny předměty, které by mohly bránit jeho provozu. Odstraňte kameny, střepy, hřebíky, kovové kabely a ostatní předměty, které by mohly způsobit nehodu nebo úraz.
- Noste dlouhé a silné kalhoty, vysokou obuv a rukavice. Při obsluze nenoste široký oděv ani šortky, nikdy nepracujte s bosýma nohama. Sundejte všechny šperky.
- Pokud máte dlouhé vlasy, stáhněte je gumičkou nad úroveň ramen, aby se dlouhé prameny vlasů nemohly zachytit v pohybujících se částech stroje.
- Nenechávejte děti a osoby, které nemají zkušenosti s obsluhou zahradní techniky, manipulovat drtičem odpadu.
- Přihlízející osoby, zejména děti a zvířata, musí být ve vzdálenosti minimálně 15 metrů od pracovního místa.
- Nepoužívejte stroj, pokud jste unavení, nemocní, pod vlivem alkoholu, drog nebo užíváte-li léky, které snižují pozornost.
- Stroj nepoužívejte, pokud světelné podmínky nejsou dostačující k bezpečné práci. Pracovní prostor musí být řádně osvětlen (denní světlo nebo umělé osvětlení).
- Vždy pracujte v rovnovážné a stabilní poloze. Stůjte pevně oběma nohama na stabilní ploše, ruce nenatahujte příliš daleko nebo vysoko. Jinak byste mohli upadnout nebo se dotknout horkých dílů stroje.
- Ponechte tělo v dostatečné vzdálenosti od pohybujících se dílů.
- Než začnete se strojem pracovat, zkontrolujte jeho stav. Než začnete stroj používat, vyměňte všechny poškozené díly.
- Stroj nepoužívejte v nadměrném vlhku nebo moku.
- Stroj nepoužívejte v dešti.
- Při práci noste bezpečnostní nebo ochranné brýle.
- Nářadí vždy vybírejte podle povahy práce. Nářadí používejte pouze k předepsaným účelům.

- Nářadí nepoužívejte, pokud máte mokré ruce.
- Nářadí nepoužívejte, pokud ho nelze zapnout nebo vypnout hlavním spouštěčem. Nářadí, které nelze správně zapnout a vypnout, je nebezpečné a je bezpodmínečně nutné ho nechat opravit.
- Vyvarujte se nechtěnému zapnutí nářadí.
- Buďte opatrní a pozorně sledujte, co děláte. Při práci s nářadím se řiďte zdravým rozumem.
- Na nářadí netlačte. Nářadí nepřetěžujte, dodržujte předepsaný pracovní režim, nářadí tak bude bezpečnější a účinnější.
- Odpojte okamžitě nářadí ze zásuvky elektrické sítě, pokud došlo k nařiznutí nebo jinému poškození napájecího kabelu nebo prodlužovací šňůry.
- Pokud nářadí nepoužíváte, odpojte ho z elektrické sítě. Stejně tak je nutné odpojit nářadí od zdroje napětí před jakýmkoliv úkonem údržby a při výměně příslušenství.
- Než začnete nářadí používat, přečtěte si všechny bezpečnostní pokyny. Uschovejte si tento návod, abyste se k němu mohli v budoucnosti vrátit.
- Nářadí nikdy nepoužívejte, pokud chybí některý díl, nebo pokud jsou použity jiné, než originální náhradní díly.
- Používejte pouze příslušenství dodané výrobcem.
- Uživatel nese odpovědnost v případě zranění třetích osob nebo vzniku materiálních škod.

### SPECIFICKÉ BEZPEČNOSTNÍ POKYNY

#### BEZPEČNOSTNÍ POKYNY PŘI POUŽÍVÁNÍ DRTIČE ZAHRADNÍHO ODPADU

- Než začnete drtič zahradního odpadu používat, ujistěte se, že jsou správně namontovány všechny díly. Než začnete drtič zahradního odpadu používat, ujistěte se, že jsou utaženy všechny šrouby a podložky.
- Než uvedete drtič do provozu, ujistěte se, že je násypka prázdná.
- Před čištěním vypněte motor a odpojte drtič z elektrické zásuvky.
- Zahradní drtič chraňte před dětmi.
- Drtič postavte na stabilní a rovný povrch. Nenaclánějte se k směrem k drtiči. Nikdy nestůjte výš než drtič, pokud je stroj v provozu.
- Do násypky nikdy nevhazujte tvrdé předměty, jako kameny a lahve, ani plechovky nebo kov. Mohlo by dojít k poškození drtiče.
- Ujistěte se, že v drceném materiálu nejsou hřebíky ani žádné jiné cizí prvky.



F GB D E I P NL S DK N FIN GR HU **CZ** RU RO PL SLO HR TR EST LT LV SK BG

## Čeština

### SPECIFICKÉ BEZPEČNOSTNÍ POKYNY

- Pokud dojde k zablokování drtiče, vypněte motor a odpojte stroj z elektrické sítě. Vytáhněte všechny cizí předměty a zkontrolujte, zda není drtič poškozen.
- Netahejte za napájecí kabel. Při přemísťování drtiče netahejte za napájecí kabel, drtič neodpojujte z elektrické zásuvky taháním za kabel.
- K násypce a vyhazovacímu komínu se nepřibližujte rukama, obličejem ani jinou částí těla.
- Při startování drtiče stůjte v bezpečné vzdálenosti od vyhazovacího komína.
- Dbejte, aby se zpracovaný materiál neshromažďoval ve vyhazovacím komínu. Bránil by průchodu dalšího materiálu, a mohl by tak způsobit změnu otáčení stroje.
- Pokud motor běží, drtič nepřemísťujte.
- Nenechávejte drtič bez dozoru. Než se od stroje vzdálíte, vypněte motor a odpojte napájecí kabel od zdroje napětí.

### ELEKTRICKÁ BEZPEČNOST

- Zkontrolujte, zda je napájecí kabel veden tak, aby na něj nikdo nemohl šlápnout, zamotat se do něj nebo ho jakkoli jinak poškodit.
- Napájecí kabel a prodlužovací šňůru je nutné udržovat v dobrém technickém stavu. Stroj při přenášení nikdy nedržte za napájecí kabel. Drtič nikdy neodpojujte z elektrické sítě taháním za napájecí nebo prodlužovací kabel. Napájecí kabel a prodlužovací kabel ponechte v dostatečné vzdálenosti od zdrojů tepla, olejů a ostrých předmětů.
- Používejte pouze prodlužovací kabely vhodné pro práci ve venkovním prostředí s průřezem vodiče 1,5 mm<sup>2</sup>. Zásuvka musí být uzemněná a vlhkuvzdorná.
- Pokud používáte prodlužovací kabel, zkontrolujte, zda není poškozený, přeřiznutý nebo nařiznutý. Poškozený napájecí kabel nebo poškozenou či opotřebovanou prodlužovací šňůru je nutné bez prodlení nechat vyměnit nebo opravit v odborném servisu.
- Zkontrolujte, zda elektrické napájení odpovídá provozním hodnotám napětí, které je uvedeno na štítku stroje. Nikdy nepřipojujte drtič zahradního odpadu na zdroj napětí, jehož hodnoty se liší od hodnot napětí uvedených na štítku.
- Pokud při práci dojde k poškození napájecího nebo prodlužovacího kabelu, odpojte okamžitě drtič ze zásuvky elektrické sítě. **PŘED ODPOJENÍM ZAHRADNÍHO DRTIČE Z ELEKTRICKÉ SÍTĚ SE NEDOTÝKEJTE NAPÁJECÍHO ANI PRODLUŽOVACÍHO KABELU.**

- Toto zařízení je vybaveno doplňkovou ochranou proudovým chráničem s vybavovacím proudem do 30 mA.

### ÚDRŽBA

- Stroj udržujte v pořádku a čistotě. Příslušenství vyměňujte v souladu s pokyny uvedenými v tomto návodu. Zkontrolujte, zda je stroj vždy čistý a suchý a zda na něm nejsou stopy po oleji nebo mazivu.
- Před seřizováním a opravami je nutné odpojit stroj z elektrické sítě.
- Stroj nepoužívejte, pokud je některý díl poškozený. Než začnete pracovat, ujistěte se, že je stroj v pořádku. Zkontrolujte, zda jsou pohyblivé prvky stroje v zákrytu. Zkontrolujte, zda žádný díl není zlomený. Zkontrolujte správnost montáže a funkčnost všech dílů, které mohou narušit bezpečný provoz stroje. Zkontrolujte, zda je v pořádku kabelová koncovka. Veškeré poškozené díly musí být opraveny nebo vyměněny v autorizovaném servisním středisku společnosti Ryobi.
- Stroj nikdy neponořujte do vody ani do jiné tekutiny ani ho neoplachujte proudem vody. Nepoužívejte rozpouštědla ani žádné čisticí přípravky. Zkontrolujte, zda je rukojeť čistá a suchá a zda nedošlo k nahromadění zbytků drčeného materiálu. Po skončení práce očistěte drtič suchým a měkkým hadrem.



### UPOZORNĚNÍ

- Před jakýmkoli úkonem údržby vždy odpojte stroj z elektrické sítě.

### OPRAVY

- Stroj smí být opravován pouze odborným opravářem s příslušnou technickou kvalifikací. Neodborná údržba nebo opravy prováděné svépomocí mohou být příčinou úrazu nebo poškození stroje. Při nedodržení tohoto pokynu zaniká záruční lhůta.
- Při údržbě používejte pouze originální náhradní díly shodné s původními. Dodržujte pokyny uvedené v tomto návodu v části "Údržba". Vyhněte se tak úrazu elektrickým proudem, jinému závažnému zranění a nebezpečí poškození stroje. Při nedodržení těchto pokynů zaniká záruční lhůta.

F GB D E I P NL S DK N FIN GR HU **CZ** RU RO PL SLO HR TR EST LT LV SK BG

## Čeština

### SPECIFICKÉ BEZPEČNOSTNÍ POKYNY











#### USKLADNĚNÍ A PŘEPRAVA STROJE

- Stroj skladujte na suchém a chráněném místě.
- Stroj uskladňujte na suchém místě, v uzamykatelné místnosti, aby nemohlo dojít k jeho poškození nebo zneužití. Stroj uskladněte mimo dosah dětí.
- Pokud stroj převážíte autem, přivažte ho.

- Uschovejte tento návod k použití. K návodu se příležitostně můžete vrátit, návod použijte i pro informovanost případných jiných uživatelů. Pokud zapůjčíte zahradní drtič, je nutné zapůjčit i návod k obsluze.

## SYMBOLY

Na stroji mohou být vyznačeny některé z uvedených symbolů. Naučte se s nimi pracovat a zapamatujte si jejich význam. Pouze správná interpretace symbolů je zárukou bezpečného a vhodného používání stroje.



SYMBOL	NÁZEV SYMBOLU	VÝZNAM SYMBOLU
	Upozornění	Upozorňuje na nebezpečí ohrožující zdraví uživatele.
	Chraňte si oči	Při obsluze zahradního drtiče vždy noste bezpečnostní nebo uzavřené ochranné brýle.
	Stroj nenechávejte v blízkosti nepovolaných osob	Přihlízející osoby se musí zdržovat ve vzdálenosti alespoň 15 m od pracovní zóny.
	Upozornění na nebezpečí vysoké vlhkosti	Stroj nepoužívejte ve vlhkém prostředí a zásadně ho nenechávejte na dešti.
	Přečtěte si návod k obsluze	Abyste omezili riziko úrazu, je nezbytně nutné dobře si přečíst bezpečnostní pokyny uvedené v tomto návodu a uvědomit si jejich význam.
	Úraz elektrickým proudem	Před údržbou odpojte stroj ze zásuvky elektrické sítě. Odpojte stroj, pokud je napájecí kabel naseknutý nebo jinak poškozený.
	Při práci noste ochranné rukavice	Při obsluze stroje noste vždy silné rukavice.
	Ruce a nohy musí být v bezpečné vzdálenosti	Upozornění: Ruce a nohy mějte vždy v bezpečné vzdálenosti od vyhadzovacího komína, pokud je drtič zahradního odpadu zapnutý.
	Bezprostředně po vypnutí drtiče nepřibližujte ruce k řeznému noži	Řezný nůž (řezný válec) se po vypnutí stroje ještě chvíli otáčí setrvačností.
	Vymrštění do stran	Vymrštěné předměty mohou způsobit vážný úraz: noste oděv s dlouhými rukávy a dlouhými nohavicemi a vysoké boty.

F GB D E I P NL S DK N FIN GR HU **CZ** RU RO PL SLO HR TR EST LT LV SK BG

## Čeština

### SYMBOLY

Následující symboly a jejich názvy slouží k pochopení úrovně nebezpečí, které existuje při používání tohoto stroje.

SYMBOL	NÁZEV SYMBOLU	VÝZNAM SYMBOLU
	<b>NEBEZPEČÍ</b>	upozorňuje na velmi nebezpečnou situaci, která může způsobit smrt nebo vážné zranění.
	<b>UPOZORNĚNÍ</b>	upozorňuje na potenciálně nebezpečnou situaci, která může způsobit vážné zranění.
	<b>VAROVÁNÍ</b>	upozorňuje na potenciálně nebezpečnou situaci, která může způsobit újmu na zdraví.
	<b>VAROVÁNÍ</b>	(bez bezpečnostního symbolu) upozorňuje na potenciálně nebezpečné situace, které mohou způsobit materiální škody.

### OPRAVY

Údržba stroje musí být pečlivá. Předpokladem správné údržby je dobrá znalost stroje: veškeré opravy musí být prováděny odborníkem s příslušnou technickou kvalifikací. Doporučujeme vám opravy stroje svěřit technikům v nejbližší **AUTORIZOVANÉ SERVISNÍ OPRAVNĚ**. Při výměně prvků stroje je nutné použít pouze originální náhradní díly.



#### UPOZORNĚNÍ

Při práci se strojem je nutné dodržovat veškerá obvyklá opatření bezpečnosti práce a ochrany před úrazem elektrickým proudem.



#### UPOZORNĚNÍ

Před použitím stroje si pozorně přečtete tento návod k obsluze a ujistěte se, že jsou všechny pokyny jasné. Návod pečlivě uschovejte, abyste ho mohli při práci konzultovat a informovat případné další uživatele.



#### UPOZORNĚNÍ

Při práci s elektronářadím může dojít ke vniknutí cizích těles do očí, které může způsobit vážné poškození zraku. Při práci používejte uzavřené ochranné brýle, v případě potřeby protiprašný respirátor. Nositelům dioptrických brýlí doporučujeme používat spolu s dioptrickými brýlemi obličejový štít nebo uzavřené ochranné brýle. Při práci si chráňte oči.

**BEZPEČNOSTNÍ POKYNY PEČLIVĚ USCHOVEJTE.**

### TECHNICKÉ ÚDAJE

#### RSH-2455

Napájecí napětí ..... 230-240 V (CA)/50 Hz  
 Výkon ..... 2400 W  
 Maximální průměr zpracovaných větví ..... 40 mm

**Poznámky:** Maximální průměr větví, které je drtič schopný zpracovat, závisí na tvrdosti dřeva.

### POPIS

- Násypka
  - Ovládací panel
  - Rukojeť
  - Vyhazovací komín
  - Tlačítka k zapnutí/vypnutí drtiče
  - Přepínač směru otáčení (dopředu/dozadu)
  - Světelný indikátor napětí
  - Resetovací tlačítko (pojistka proti přetížení)
- Hlavní těleso
  - Osa nápravy
  - Opěrné nohy
  - Opěrný rám podvozku
  - Kolečka
  - Třecí podložka 8
  - Šroub s vnitřním šestihranem M8\*55
  - Šroub s kulovou hlavou M5\*8
  - Plochá podložka
  - Pojistný kolík
  - Imbusový klíč

F GB D E I P NL S DK N FIN GR HU **CZ** RU RO PL SLO HR TR EST LT LV SK BG

## Čeština

### POPIS

12. Nastavovací otvor
13. Pojistná (aretační) podložka
14. Pojistná (aretační) podložka 8

### MONTÁŽ



#### UPOZORNĚNÍ

Montáž drtiče provádějte ve dvojici.

- Osu nápravy (2) protáhněte otvory v nohách (3).  
**Poznámka:** Opěrné nohy musí směřovat nahoru (obr. 3) a otvory v nohách musí být naproti sobě.
- Obratěte drtič násypkou dolů (obr. 4).
- Nasadte opěrné nohy na skříň motoru (obr. 5).
- Přišroubujte opěrný rám podvozku (4) na konec opěrných nohou.
- Přišroubujte nejdříve obě dvě opěrné nohy pomocí šroubu s vnitřním šestihranem (7), pojistné podložky (14) a třecí podložky (6) a pak opěrný rám pomocí šroubů s kulovou hlavou (8) a pojistných podložek (13) (obr. 6). Šrouby pečlivě utáhněte.
- Nasadte kola (5) z obou stran osy nápravy a připevněte je pomocí plochých podložek (9) a pojistných kolíků (10) (obr. 7).
- Drtič je nyní připraven k práci.

### POUŽITÍ STROJE

- Tento drtič zahradního odpadu je určen ke zpracování organických materiálů v soukromé zahradě. Stroj není určen k drcení skla, kovu, plastů nebo textilu. Nesmí být používán k drcení jiného velmi tvrdého, nebo naopak velmi měkkého materiálu. Tento drtič není určen k profesionálnímu použití.
- Zapojte drtič do elektrické zásuvky. Rozsvítí se světelný indikátor napětí (g). Vyberte směr otáčení řezného nože (určuje směr posuvu zpracovávaného materiálu směrem k noži) otočením přepínače směru otáčení (f) doprava. Uvedte drtič do provozu stisknutím tlačítka (-) (e).
- V zájmu optimální účinnosti drtiče se nesnažte zpracovávat větve o průměru nad 40 mm.
- Materiál k rozdrčení vložte do násypky (a). Materiál bude samočinně vtáhnutý a rozdrčený řezným nožem. Rozdrčený materiál bude vyhozen otvorem vyhazovacího komína.
- Aby nedošlo k poškození násypky mělo by být dřevo zasouváno větvemi směřujícími vzhůru.

- Pokud dojde k zablokování příliš silných nebo tvrdých větví nebo cizích předmětů uvnitř drtiče, drtič ve většině případů automaticky změni směr otáčení. Směr otáčení drtiče se automaticky změni, tím se vzpříčený materiál uvolní. Pokud se opět chcete vrátit k původnímu směru otáčení, vypněte drtič stisknutím tlačítka (O) a počkejte, dokud se řezný nůž zcela nezastaví. Pak znovu zapněte drtič stisknutím tlačítka (-), tím se obnoví původní směr otáčení.
- Pokud nedojde k automatickému uvolnění vzpříčeného materiálu, je nutné vypnout drtič a změnit směr otáčení řezného nože ručně, přepnutím přepínače (dojde k vyhození vzpříčeného materiálu z násypky). Pak opět zapněte drtič. Mělo by dojít k jeho odblokování. Jakmile je vzpříčený materiál uvolněn, přepněte přepínač chodu doprava (dopředu) a zapněte motor drtiče.
- Pokud je drtič přetížený, jistič stroj automaticky vypne. Počkejte zhruba 5 minut, než stisknete resetovací tlačítko (pojistka proti přetížení) (h) a startovací tlačítko (-). Drtič se uvede do chodu.



#### UPOZORNĚNÍ

Přepínač směru otáčení ani tlačítko k zapnutí/vypnutí přístroje nepoužívejte v rychlém sledu za sebou a nepřepínejte rychle tam a zpět. Mohlo by dojít ke zvýšení napětí a poškození drtiče.

### ÚDRŽBA

#### SEŘÍZENÍ PŘÍTLAČNÉ DESKY

- Pokud zpracovávaný materiál není rozmělněn na dostatečně malé kousky, je nutné seřídit přítlačnou desku.  
**Poznámka:** Seřizování přítlačné desky provádějte pouze v naprosto nezbytných případech. Mohlo by dojít k narušení funkce přítlačné desky v případě příliš častého seřizování nebo výrazných změn v poloze.
- Před seřizováním desky se ujistěte, že je drtič zapnutý a že se řezný nůž bude otáčet směrem dopředu. Pokud byste seřizovali přítlačnou desku při vypnutém motoru, mohli byste drtič vážně poškodit (obr. 8 - 9).
- Při spuštěném motoru pomalu otáčejte šroubem v nastavovacím otvoru (12) doprava za pomoci imbusového klíče (11): otáčejte šroubem tak dlouho, než začnou padat hliníkové kousky z vyhazovacího otvoru drtiče.

F GB D E I P NL S DK N FIN GR HU **CZ** RU RO PL SLO HR TR EST LT LV SK BG**Čeština****ÚDRŽBA****ÚDRŽBA**

Drtič zahradního odpadu má velmi nízké nároky na údržbu.

**UPOZORNĚNÍ**

Před prováděním údržby a před čištěním stroje vždy odpojte napájecí kabel od zdroje napětí.

- Zkontrolujte, zda jsou větrací otvory čisté a zda nejsou ucpané.
- Zkontrolujte řádné dotažení šroubů.
- Po každém použití nastříkejte řezný nůž (ke kterému se dostanete násypkou) ekologickým, biologicky odbouratelným olejem, který jej chrání před korozi.
- Setřete prach a kartáčem očistěte zbytky rostlin, které se mohly zachytit v řezném noži. Skříň motoru očistěte vlhkým hadříkem. Drtič **NEČISTĚTE** proudem vody, vysokotlakou stříkací pistolí a nepoužívejte ředidla ani agresivní čisticí přípravky.
- Pokud drtič začne vibrovat nebo se ozývají nepřirozené zvuky, pravděpodobně nějaký předmět naráží na řezný nůž. Okamžitě vypněte motor. Odpojte drtič ze zásuvky elektrické sítě a zkontrolujte, zda nedošlo k jeho poškození.

**LIKVIDACE**

Nevyhazujte elektrické nářadí do komunálního odpadu!!  
Předějte ho k recyklaci do některé ze speciálních sbíren.  
Na vhodnou recyklaci se informujte u kompetentních úřadů nebo přímo v prodejně, ve které jste výrobek zakoupili.

**VYHRAZUJEME SI PRÁVO ZMĚNIT OBSAH TOHOTO NÁVODU BEZ PŘEDBĚŽNÉHO UPOZORNĚNÍ.**

F GB D E I P NL S DK N FIN GR HU **CZ** RU RO PL SLO HR TR EST LT LV SK BG

## Čeština

### PROBLÉMY A JEJICH ŘEŠENÍ

PROBLÉM	MOŽNÁ PŘÍČINA	ŘEŠENÍ
Nelze spustit motor.	<ol style="list-style-type: none"> <li>1. Stroj není zapojen do zásuvky elektrické sítě.</li> <li>2. Napájecí kabel nebo jeho koncovka jsou poškozené.</li> <li>3. Došlo ke vzpříčení drceného materiálu na řezném noži.</li> </ol>	<ol style="list-style-type: none"> <li>1. Zkontrolujte pojistky v elektrickém obvodu.</li> <li>2. Zkontrolujte stav napájecího kabelu a kabelové koncovky, v případě nutnosti je vyměňte.</li> <li>3. Změňte směr otáčení, tím se uvolní vzpříčený materiál.</li> </ol>
Drtič se svévolně vypíná.	<ol style="list-style-type: none"> <li>1. Motor drtiče je vybaven pojistkou bránící přetížení. Došlo k aktivaci této ochrany v důsledku vzpříčení drceného materiálu ve stroji.</li> <li>2. Došlo k vypnutí motoru tepelnou pojistkou.</li> </ol>	<ol style="list-style-type: none"> <li>1. Počkejte 5 minut, poté stiskněte resetovací tlačítko (pojistka proti přetížení), zvolte směr otáčení dozadu, tím se uvolní vzpříčený materiál.</li> <li>2. Počkejte 5 minut a uveďte znovu drtič do provozu.</li> </ol>
Zpracovávaný materiál se nedostane k řeznému noži.	Řezný nůž se otáčí opačným směrem.	Změňte směr otáčení řezného nože: řezný nůž se musí otáčet směrem dopředu.
Zpracovávaný materiál není dostatečně rozmělněn na výstupu z vyhazovacího komína.	Mezi řezným nožem a přítlačnou deskou je příliš velká vzdálenost.	Upravte polohu přítlačné desky tak, aby byla ve vzdálenosti 0 až 0,5 mm od řezného nože.
Dochází k automatické změně směru otáčení řezného nože.	Drcený materiál uvízl v drtiči.	Vypněte drtič a počkejte, dokud se řezný nůž zcela nezastaví. Pak drtič opět zapněte.

F GB D E I P NL S DK N FIN GR HU CZ **RU** RO PL SLO HR TR EST LT LV SK BG

## Русский

### ОБЩИЕ ПРАВИЛА ТЕХНИКИ БЕЗОПАСНОСТИ



#### ПРЕДУПРЕЖДЕНИЕ

При использовании садовым электрическим инструментом, во избежание пожара, травм и ударов током необходимо соблюдать основные правила техники безопасности.

#### ВНИМАТЕЛЬНО ПРОЧИТЕ ВСЕ ИНСТРУКЦИИ.

- Ознакомьтесь с инструментом.
- Расчищайте рабочую зону перед каждой работой. Убирайте камни, осколки стекла, гвозди, металлическую проволоку и прочие предметы, могущие вызвать несчастные случаи.
- Надевайте длинные плотные брюки, сапоги и перчатки. Не работайте в широкой одежде, в коротких брюках или босиком. Снимайте с себя бижутерию.
- Убирайте длинные волосы выше плеч, чтобы они не попали в подвижные части инструмента.
- Не давайте детям и неопытным работникам пользоваться инструментом.
- Не подпускайте посторонних, особенно детей и животных, ближе 15 метров к рабочей зоне.
- Не пользуйтесь инструментом в уставшем состоянии или в недуге, в состоянии алкогольного или наркотического опьянения, а также под воздействием медикаментов.
- Не пользуйтесь инструментом при недостаточном освещении. Следите за хорошим освещением рабочего места (дневной или искусственный свет).
- Всегда держите равновесие. Крепко держитесь на ногах и не вытягивайте руки слишком далеко. Вы можете упасть или дотронуться до раскаленных деталей.
- Держите подвижные части подальше от себя.
- Перед началом работы проверяйте состояние инструмента. Заменяйте поврежденные детали перед работой.
- Не пользуйтесь инструментом во влажных и сырых местах.
- Не пользуйтесь инструментом под дождем.
- При работе пользуйтесь защитными очками.
- Пользуйтесь адекватными инструментами. Пользуйтесь инструментом только для тех работ, для которых он предназначен.
- Не работайте мокрыми руками.
- Не пользуйтесь инструментом, если выключатель не работает. Если инструмент нельзя включить или выключить, это опасно. Его необходимо обязательно отремонтировать.

- Избегайте случайного запуска инструмента.
- Будьте внимательны, следите за своими действиями. Проявляйте рассудительность при работе инструментом.
- Не форсируйте инструмент. Инструмент будет работать производительней и надежней в режиме, для которого он был разработан.
- Если сетевой шнур или удлинитель во время работы повреждены или порезаны, немедленно выключайте инструмент.
- В нерабочее время, перед обслуживанием или сменой аксессуаров всегда отключайте инструмент из сети.
- Перед началом работы внимательно прочтите и усвойте все инструкции. Сохраните настоящее руководство для последующих консультаций.
- Никогда не работайте инструментом, если в нем не хватает каких-либо деталей или если на него установлены не рекомендованные аксессуары.
- Пользуйтесь только рекомендованными изготовителем аксессуарами.
- Пользователь несет ответственность за личный и материальный ущерб, нанесенный третьим лицам.

### ОСОБЫЕ ПРАВИЛА ТЕХНИКИ БЕЗОПАСНОСТИ

#### ПРАВИЛА ТЕХНИКИ БЕЗОПАСНОСТИ ДЛЯ ИЗМЕЛЬЧИТЕЛЕЙ

- Перед началом работы проверьте правильную сборку всех деталей измельчителя. Перед началом работы проверьте затяжку винтов.
- Прежде чем включать измельчитель убедитесь, что бункер пуст.
- Прежде чем чистить измельчитель остановите его и выключите из сети.
- Не давайте детям пользоваться измельчителем.
- Измельчитель должен быть установлен на устойчивой и ровной поверхности. Не наклоняйтесь над измельчителем. Никогда не стойте выше уровня измельчителя во время работы.
- Никогда не кладите в бункер твердые предметы: камни, стекло, металл. Они могут испортить измельчитель.
- Следите, чтобы в измельчитель не попадали гвозди и прочие посторонние предметы.
- Если измельчитель заел, остановите мотор и выключите его из сети. Выньте застрявший предмет и проверьте целостность измельчителя.
- Никогда не дергайте за сетевой шнур, чтобы выключить его из сети или передвинуть измельчитель.

F GB D E I P NL S DK N FIN GR HU CZ **RU** RO PL SLO HR TR EST LT LV SK BG

## Русский

### ОСОБЫЕ ПРАВИЛА ТЕХНИКИ БЕЗОПАСНОСТИ

- Держитесь подальше от бункера и отвода мусора.
- При запуске измельчителя держитесь подальше от отвода мусора.
- Не давайте мусору скапливаться в бункере и блокировать отвод мусора. Если измельченный мусор не будет правильно отводиться, режущий цилиндр измельчителя может изменить направление вращения.
- Не перемещайте измельчитель с работающим мотором.
- Никогда не оставляйте измельчитель без присмотра. Останавливайте мотор, прежде чем выключать измельчитель из сети.

### ЭЛЕКТРИЧЕСКАЯ БЕЗОПАСНОСТЬ

- Проверьте, чтобы сетевой шнур был расположен так, чтобы никто не мог по нему пройти, запутаться в нем или повредить его иначе.
- Поддерживайте сетевой шнур и удлинитель в хорошем рабочем состоянии. Никогда не переносите инструмент за сетевой шнур. Чтобы вынуть вилку из розетки, не держите ни за сетевой шнур, ни за удлинитель. Держите сетевой шнур и удлинитель подальше от источников тепла, масла и режущих предметов.
- Пользуйтесь только удлинителями для наружных работ с сечением провода 1,5 мм<sup>2</sup>. Вилка шнура должна быть заземлена и герметична.
- При использовании удлинителем проверьте, чтобы он не был изношенным, обрезанным или расслоенным. Немедленно меняйте или ремонтируйте изношенные или поврежденные сетевые шнуры и удлинители.
- Проверьте, чтобы напряжение в сети соответствовало указаниям на фирменной табличке инструмента. Никогда не включайте инструмент в сеть с другим напряжением.
- Если сетевой шнур или удлинитель получили при работе повреждение, немедленно выключите инструмент из сети. **НЕ ДОТРАГИВАЙТЕСЬ ДО СЕТЕВОГО ШНУРА ИЛИ УДЛИНИТЕЛЯ, ПОКА НЕ ВЫКЛЮЧИЛИ ИНСТРУМЕНТ ИЗ СЕТИ.**
- Инструмент оснащен устройством поглощения остаточного тока с максимальным остаточным током не выше 30 мА.

### ОБСЛУЖИВАНИЕ

- Заботливо ухаживайте за инструментом. Меняйте аксессуары согласно инструкциям из настоящего руководства. Следите за тем, чтобы инструмент был всегда сухим и чистым, чтобы на нем не оставалось следов масла или жира.

- Перед регулировкой и ремонтом всегда выключайте инструмент из сети.
- Не работайте инструментом, если его детали повреждены. Перед каждой работой осматривайте инструмент и проверяйте его исправность. Проверяйте линейность подвижных деталей. Проверяйте целостность всех деталей. Проверяйте сборку инструмента и все элементы, от которых зависит его работа. Проверяйте рабочее состояние вилки сетевого шнура. Любая поврежденная деталь должна быть отремонтирована или заменена в Центре технического обслуживания Ryobi.
- Не окунайте инструмент в воду и другие жидкости и ничем не опрыскивайте его. Не пользуйтесь растворителями для чистки инструмента. Следите за тем, чтобы дужка инструмента была всегда сухой и чистой, чтобы на ней скапливался измельченный мусор. После каждой работы очищайте инструмент сухой чистой тряпкой.



### ПРЕДУПРЕЖДЕНИЕ

Перед любым обслуживанием выключайте инструмент из сети.

### РЕМОНТ

- Поручайте ремонт инструмента квалифицированному технику. Обслуживание и ремонт, произведенные неквалифицированными техниками, ведут к травмам и поломке инструмента. Несоблюдение этого правила аннулирует гарантию изготовителя.
- При обслуживании, пользуйтесь только марочными запчастями. Соблюдайте инструкции из раздела "Обслуживание" настоящего руководства. Это поможет избежать удара током, тяжелых травм и поломки инструмента. Несоблюдение настоящих инструкций аннулирует гарантию изготовителя.

### ПЕРЕНОСКА И ХРАНЕНИЕ

- Держите инструмент в сухом и надежном месте.
- Во избежание порчи и неразрешенного использования инструмента храните его под замком. Храните инструмент подальше от детей.
- При перевозке привязывайте инструмент.
- Храните настоящее руководство. Регулярно перечитывайте их и информируйте других пользователей. Одалживая инструмент, прилагайте к нему настоящее руководство по эксплуатации.













F GB D E I P NL S DK N FIN GR HU CZ **RU** RO PL SLO HR TR EST LT LV SK BG

## Русский

### УСЛОВНЫЕ ОБОЗНАЧЕНИЯ

На инструменте могут быть указаны следующие условные обозначения. Запомните, как они выглядят и что обозначают. Правильное понимание этих условных обозначений обеспечит безопасную и адекватную работу инструментом.



УСЛОВНОЕ ОБОЗНАЧЕНИЕ	НАИМЕНОВАНИЕ	ЗНАЧЕНИЕ
	Предупреждение	Указывает на необходимые меры техники безопасности.
	Защита глаз	При работе пользуйтесь защитными очками или защитным забралом.
	Не подпускайте близко посторонних	Не подпускайте посторонних ближе 15 метров к рабочей зоне.
	Сырость	Не оставляйте инструмент под дождем или в сырых местах.
	Прочтите руководство по эксплуатации	Во избежание несчастных случаев перед началом работы внимательно прочтите настоящее руководство.
	Удар током	Выключайте инструмент из сети перед обслуживанием или при повреждении сетевого шнура.
	Всегда пользуйтесь рабочими перчатками	При работе всегда пользуйтесь защитными рабочими перчатками.
	Держите руки и ноги подальше	Предупреждение! Не подставляйте руки и ноги под отвод мусора при работающем измельчителе.
	Не подносите руки к измельчителю сразу после того, как его выключили	После остановки измельчителя режущий цилиндр продолжает вращаться по инерции.
	Отскок	Вылетающие из измельчителя предметы могут нанести тяжелые травмы. Носите защитную одежду и обувь.

F GB D E I P NL S DK N FIN GR HU CZ **RU** RO PL SLO HR TR EST LT LV SK BG

## Русский

### УСЛОВНЫЕ ОБОЗНАЧЕНИЯ

Следующие условные обозначения и относящиеся к ним наименования позволяют объяснить различные степени риска при использовании инструмента.

УСЛОВНОЕ ОБОЗНАЧЕНИЕ	НАИМЕНОВАНИЕ	ЗНАЧЕНИЕ
	<b>ОПАСНОСТЬ</b>	Указывает на очень опасные ситуации, ведущие к тяжелым травмам или грозящие смертью.
	<b>ПРЕДУПРЕЖДЕНИЕ</b>	Указывает на потенциально опасные ситуации, грозящие тяжелыми травмами.
	<b>ПРЕДОСТЕРЕЖЕНИЕ</b>	Указывает на потенциально опасные ситуации, грозящие легкими или средними травмами.
	<b>ПРЕДОСТЕРЕЖЕНИЕ</b>	(Без условного обозначения). Указывает на ситуацию, грозящую материальным ущербом.

### РЕМОНТ

Обслуживание требует особого внимания и хорошего знания инструмента: доверяйте обслуживание инструмента квалифицированному технику. Ремонтуйте инструмент в ближайшем **ЦЕНТРЕ ТЕХНИЧЕСКОГО ОБСЛУЖИВАНИЯ**. В случае ремонта пользуйтесь только марочными запчастями.



#### ПРЕДУПРЕЖДЕНИЕ

Во избежание удара током соблюдайте все обычные предосторожности.



#### ПРЕДУПРЕЖДЕНИЕ

Не начинайте работать инструментом, пока полностью не прочтете и не поймете настоящее руководство. Храните настоящее руководство и регулярно перечитывайте его, чтобы работать в полной безопасности и информировать других пользователей.



#### ПРЕДУПРЕЖДЕНИЕ

При работе электрическими инструментами посторонние предметы могут выскочить, попасть в глаза и вызвать тяжелые глазные травмы.



Прежде чем начинать работу, наденьте защитные очки или очки с боковыми протекторами. При необходимости пользуйтесь респиратором. Всем, кто пользуется очками с коррекцией, рекомендуется защищать их специальной маской или стандартными защитными очками с боковыми протекторами. Всегда защищайте глаза.

### ХРАНИТЕ НАСТОЯЩИЕ ИНСТРУКЦИИ ПО ТЕХНИКЕ БЕЗОПАСНОСТИ.

#### ТЕХНИЧЕСКИЕ ХАРАКТЕРИСТИКИ

##### RSH-2455

Питание..... 230 - 240 В, 50 Гц переменного тока  
 Мощность..... 2 400 Вт  
 Макс. диаметр измельчаемого мусора..... 40 мм

**Примечание:** максимальный диаметр измельчаемого мусора зависит от жесткости дерева.

#### ОПИСАНИЕ

- a. Бункер
- b. Пульт управления
- c. Дужка
- d. Отвод мусора
- e. Выключатели ВКЛ / ВЫКЛ
- f. Переключатель направления вращения (вперед/назад)
- g. Индикатор питания
- h. Кнопка сброса
1. Корпус
2. Ось колес
3. Стойки шасси
4. Нижняя часть шасси
5. Колеса
6. Гнутая шайба 8
7. Шестигранный винт с поллой головкой M8\*55
8. Винт с круглой головкой M5\*8
9. Плоская шайба

F GB D E I P NL S DK N FIN GR HU CZ **RU** RO PL SLO HR TR EST LT LV SK BG

## Русский

### ОПИСАНИЕ

10. Шпилька
11. Шестигранный ключ
12. Регулировочное отверстие
13. Стопорная шайба
14. Стопорная шайба 8

### СБОРКА



#### ПРЕДОСТЕРЕЖЕНИЕ

Измельчитель следует собирать вдвоем.

- Вставьте ось колес (2) в отверстия в стойках шасси (3).  
**Примечание:** стойки должны смотреть вверх (Рис. 3), а отверстия в них должны смотреть друг на друга.
- Переверните измельчитель (Рис. 4).
- Вставьте стойки шасси в корпус мотора (Рис. 5).
- Прикрепите нижнюю часть шасси (4) к концам стоек.
- Закрепите каждую стойку шестигранным винтом (7) со стопорной (14) и гнутой (6) шайбой, затем закрепите нижнюю часть шасси винтами с круглыми головками (8) со стопорными шайбами (13) (Рис. 6). Затяните все винты.
- Наденьте колеса (5) с обеих сторон на ось и закрепите их плоскими шайбами (9) и шпильками (10) (Рис. 7).
- Инструмент готов к работе.

### РАБОТА

- Измельчитель предназначен для органического садового мусора. Он не предназначен для измельчения стекла, металла, пластмассы или текстиля. Его не следует использовать для измельчения других слишком твердых или слишком мягких материалов. Он также не должен использоваться в профессиональных целях.
- Включите измельчитель в сеть. Загорается индикатор питания (g). Выберите направление вращения режущего цилиндра вперед (подача мусора к цилиндру), повернув переключатель направления вращения (f) вправо. Включите измельчитель, нажав на кнопку ВКЛ (-) (e).
- Для максимальной производительности в работе рекомендуется не измельчать ветки диаметром больше 40 мм.
- Подавайте мусор в бункер (a). Мусор будет автоматически измельчен режущим цилиндром и направлен в отвод (d).
- Для увеличения срока службы загрузочного бункера, рекомендуем закладывать ветки местом среза вниз.

См. рис. 8

- Если слишком толстые ветки или посторонние предметы застряли внутри, то в большинстве случаев измельчитель автоматически освободится сам. Направление вращения режущего цилиндра автоматически сменится, и застрявший мусор выйдет через бункер. Чтобы вернуться обратно в положение вращения вперед, остановите измельчитель, нажав на кнопку ВЫКЛ (O), и подождите, пока режущий цилиндр полностью остановится. Снова включите измельчитель, нажав на кнопку ВКЛ (-): цилиндр вновь вращается вперед.
- Если измельчитель автоматически не освобождается от застрявшего мусора, остановите его и переместите переключатель направления вращения влево, чтобы выбрать вращение назад (выброс застрявшего мусора через бункер). Снова включите измельчитель. Он должен освободиться. Когда измельчитель освободился от застрявшего мусора, остановите его и переместите переключатель направления вращения вправо (вперед), прежде чем продолжать работу.
- Если измельчитель перегружен, он выключается автоматическим выключателем. Подождите 5 минут, затем нажмите на кнопку сброса (h), затем на кнопку ВКЛ (-). Измельчитель продолжает работу.



#### ПРЕДОСТЕРЕЖЕНИЕ

Не меняйте резко направление вращения и не нажимайте подолгу и сильно на кнопки ВКЛ и ВЫКЛ. Это может вызвать скачок напряжения и повредить измельчитель.

### ОБСЛУЖИВАНИЕ

#### РЕГУЛИРОВКА ПРИЖИМНОЙ ПЛАСТИНЫ

- Если измельчитель плохо измельчает мусор, может потребоваться отрегулировать прижимную пластину.  
**Примечание:** регулировать прижимную пластину следует только тогда, когда это действительно необходимо. Если прижимную пластину регулировать слишком часто и слишком сильно, измельчитель может перестать работать совсем.
- Включите измельчитель в направлении вращения вперед. Если регулировать прижимную пластину при остановленном моторе, можно серьезно повредить измельчитель (Рис. 8 - 9).
- При работающем моторе, шестигранным ключом (11) медленно поворачивайте вправо винт, расположенный в регулировочном отверстии (12), пока из отвода измельчителя не пойдет тонкая алюминиевая стружка.

F GB D E I P NL S DK N FIN GR HU CZ **RU** RO PL SLO HR TR EST LT LV SK BG

## Русский

### ОБСЛУЖИВАНИЕ

#### ОПЕРАЦИИ ПО ОБСЛУЖИВАНИЮ

Измельчитель требует мало обслуживания.



#### ПРЕДУПРЕЖДЕНИЕ

Перед операциями по обслуживанию и чисткой всегда выключайте инструмент из сети.

- Проверьте, чтобы вентиляционные жалюзи не были грязными или забитыми.
- Проверьте затяжку всех винтов.
- После каждого использования опрыскивайте цилиндр биологически разлагающимся маслом через бункер, чтобы защитить его от коррозии.
- Очищайте цилиндр щеткой от пыли и скопившегося мусора. Протирайте корпус мотора влажной тряпкой. НЕ ПОЛЬЗУЙТЕСЬ растворителями, водой и водоструйными аппаратами высокого давления для чистки измельчителя.
- Если в режущий цилиндр попал посторонний предмет или измельчитель начал вибрировать и ненормально шуметь, немедленно остановите мотор. Выключите измельчитель из сети и проверьте его целостность.

### ОБРАЩЕНИЕ С ОТХОДАМИ

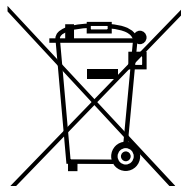

Не выбрасывайте электрический инструмент вместе с хозяйственными отходами! Сдавайте его в специальные центры по переработке. Ознакомьтесь с процедурами сдачи на переработку у местных властей или у дилера.

**ИНФОРМАЦИЯ НАСТОЯЩЕГО РУКОВОДСТВА ПО ЭКСПЛУАТАЦИИ МОЖЕТ БЫТЬ ИЗМЕНЕНА БЕЗ ПРЕДУПРЕЖДЕНИЯ.**

### САМОСТОЯТЕЛЬНОЕ УСТРАНЕНИЕ НЕПОЛАДОК

НЕПОЛАДКА	ПРИЧИНА	СПОСОБ УСТРАНЕНИЯ
Мотор не запускается.	1. Нет тока. 2. Сетевой шнур или вилка повреждены. 3. В режущем цилиндре застрял мусор.	1. Проверьте предохранители на электрическом щитке. 2. Проверьте состояние сетевого шнура и вилки и при необходимости замените их. 3. Выберите направление вращения назад и выньте застрявший мусор из бункера.
Измельчитель резко остановился.	1. Включилась система защиты от перегрузки, т.к. в цилиндре застрял мусор. 2. Включилась система тепловой защиты мотора.	1. Подождать 5 минут, нажать на кнопку сброса, переключить направление вращения назад, чтобы освободить застрявший мусор. 2. Подождать 5 минут и снова включить измельчитель.
Мусор не поступает в режущий цилиндр.	Цилиндр вращается назад.	Переключить направление вращения цилиндра вперед.
Мусор плохо измельчается.	Слишком большой зазор между режущим цилиндром и прижимной пластиной.	Отрегулируйте прижимную пластину, чтобы зазор был от 0 до 0,5 мм.
Направление вращения меняется автоматически.	В цилиндре застрял мусор.	Остановите измельчитель, подождите, пока цилиндр полностью остановится и снова включите измельчитель.

F GB D E I P NL S DK N FIN GR HU CZ RU **RO** PL SLO HR TR EST LT LV SK BG

## Română

### MĂSURI DE SIGURANȚĂ GENERALE



#### AVERTISMENT

În timpul utilizării aparatelor de grădină electrice, trebuie să respectați măsurile de siguranță de bază pentru a reduce riscurile de incendii, electrocutare și răni corporale.

#### CITIȚI TOATE INSTRUCȚIUNILE.

- Obișnuiți-vă cu aplicațiile aparatului și cu funcționarea acestuia.
- Curățați zona de lucru înainte de fiecare utilizare. Îndepărtați pietrele, cioburile de sticlă, cuiele, cablurile metalice și alte obiecte care ar putea provoca accidente.
- Purtați un pantalon lung și gros, cizme și mănuși. Nu purtați haine largi, pantaloni scurți și nu lucrați niciodată desculț. Nu purtați niciodată bijuterii.
- Dacă aveți părul lung, prindeți-l deasupra nivelului umerilor pentru a evita prinderea părului în elementele în mișcare.
- Nu lăsați copiii sau persoanele care nu au experiență să utilizeze acest aparat.
- Mențineți vizitatorii, și în special copiii și animalele, la o distanță de cel puțin 15 m de zona de lucru.
- Nu utilizați aparatul dacă sunteți obosit, bolnav, ați băut alcool sau ați consumat droguri, sau dacă luați medicamente.
- Nu utilizați acest aparat dacă lumina este insuficientă. Asigurați-vă că spațiul de lucru este bine iluminat (de lumina zilei sau lumină artificială).
- Aveți grijă să fiți tot timpul în poziție de echilibru. Țineți-vă bine pe picioare și nu întindeți brațul prea departe. În caz contrar, ați putea cădea sau atinge piesele fierbinți.
- Mențineți-vă corpul la distanță de elementele în mișcare.
- Verificați starea aparatului înainte de utilizare. Înlocuiți orice piesă deteriorată înainte de a utiliza aparatul.
- Nu utilizați aparatul în apă sau în locuri foarte umede.
- Nu utilizați aparatul pe ploaie.
- Purtați ochelari de siguranță sau ochelari de protecție atunci când utilizați acest aparat.
- Utilizați unelte adecvate. Folosiți aparatul numai pentru aplicațiile pentru care a fost conceput.

- Nu utilizați aparatul dacă aveți mâinile ude.
- Nu utilizați aparatul dacă întrerupătorul nu permite pornirea și oprirea acestuia. Un aparat care nu poate fi pornit și oprit corect este periculos și trebuie să fie obligatoriu reparat.
- Evitați orice pornire involuntară.
- Rămâneți vigilent și uitați-vă atent la ceea ce faceți. Dați dovadă de discernământ atunci când utilizați acest aparat.
- Nu forțați aparatul. Aparatul dumneavoastră va fi mai eficient și mai sigur dacă îl utilizați în regimul pentru care a fost conceput.
- Scoateți imediat aparatul din priză dacă cablul de alimentare sau prelungitorul au fost deteriorate într-un fel sau au fost tăiate.
- Scoateți întotdeauna aparatul din priză atunci când nu îl utilizați, înainte de orice operație de întreținere și înainte de a schimba accesoriile.
- Citiți și înțelegeți toate instrucțiunile înainte de a utiliza acest aparat. Păstrați acest manual pentru a-l putea consulta ulterior.
- Nu utilizați niciodată aparatul dacă lipsesc unele piese sau dacă au fost instalate alte piese sau accesorii decât cele originale.
- Utilizați numai accesorii originale furnizate de către producător.
- Utilizatorul este responsabil dacă sunt rănite alte persoane sau în caz de daune materiale.

### MĂSURI DE SIGURANȚĂ SPECIFICE

#### MĂSURI DE SIGURANȚĂ SPECIFICE CONCASOARELOR

- Asigurați-vă că toate elementele sunt montate corect înainte de a utiliza concasorul. Asigurați-vă că șuruburile și șaibele sunt strânse corect înainte de a utiliza concasorul.
- Înainte de a porni concasorul, asigurați-vă că pâlnia este goală.
- Înainte de a curăța concasorul, opriți-l și scoateți-l din priză.
- Nu lăsați copiii să utilizeze acest concasor.

F GB D E I P NL S DK N FIN GR HU CZ RU **RO** PL SLO HR TR EST LT LV SK BG

## Română

### MĂSURI DE SIGURANȚĂ SPECIFICE

- Asigurați-vă că utilizați concasorul pe o suprafață stabilă și orizontală. Nu vă aplecați înspre concasor. Nu stați niciodată la un nivel mai ridicat în raport cu aparatul în timpul utilizării acestuia.
- Nu introduceți niciodată obiecte dure cum ar fi pietre, sticle sau elemente metalice în pâlnie deoarece acestea pot deteriora aparatul.
- Asigurați-vă că elementele pentru concasat nu conțin cuie sau alte obiecte.
- Dacă concasorul se blochează, opriți motorul și scoateți aparatul din priză. Scoateți orice element înțepenit și verificați dacă aparatul nu este deteriorat.
- Nu trageți niciodată de cablul de alimentare pentru a deplasa aparatul sau pentru a-l scoate din priză.
- Țineți-vă mâinile, fața și orice altă parte a corpului la distanță de concasor și de tubul de evacuare a deșeurilor.
- Stați la distanță de tubul de evacuare a deșeurilor atunci când porniți concasorul.
- Nu lăsați deșeurile să se acumuleze și să blocheze tubul de evacuare a deșeurilor deoarece elementele concasate nu pot fi evacuate corect, ceea ce poate provoca o schimbare a sensului de rotație al cilindrului de tăiere al concasorului.
- Nu deplasați concasorul când motorul este pornit.
- Nu lăsați niciodată concasorul fără supraveghere. Opriți motorul și apoi scoateți concasorul din priză.

### SIGURANȚA ELECTRICĂ

- Asigurați-vă că ați așezat cablul de alimentare în așa fel încât să nu existe riscul ca cineva să calce pe el, să-l agate cu piciorul sau să-l deterioreze într-un fel sau altul.
- Păstrați cablul de alimentare și prelungitorul în bună stare. Nu transportați niciodată aparatul ținându-l de cablul de alimentare. Nu trageți niciodată de cablul de alimentare sau de prelungitor pentru a scoate aparatul din priză; prindeți de ștecher. Aveți grijă să țineți cablul de alimentare și prelungitorul departe de sursele de căldură, să nu fie în contact cu ulei sau cu obiecte tăioase.
- Utilizați numai prelungitoare omologate pentru o utilizare în exterior, având o secțiune de 1,5 mm<sup>2</sup>. Ștecherile trebuie să fie etanșe și cu împământare.

- Dacă utilizați un prelungitor, verificați că acesta nu este uzat, cu tăieturi sau cu izolația crăpată. Un cablu de alimentare sau un prelungitor deteriorat sau uzat trebuie înlocuit sau reparat imediat.
- Asigurați-vă că tensiunea de alimentare de la rețea corespunde cu cea indicată pe placa descriptivă a aparatului. Nu conectați niciodată acest aparat la o tensiune de rețea diferită de cea pentru care a fost conceput.
- Dacă cablul de alimentare sau prelungitorul suferă deteriorări în timpul utilizării, scoateți imediat aparatul din priză. **NU ATINGEȚI CABLUL SAU PRELUNGITORUL ÎNAINTE DE A SCOATE APARATUL DIN PRIZĂ.**
- Acest aparat este livrat cu un dispozitiv de curent diferențial rezidual cu un curent rezidual de funcționare maxim ce nu depășește 30 mA.

### ÎNȚREȚINERE

- Întrețineți cu grijă aparatul. Schimbați accesoriile în conformitate cu instrucțiunile din acest manual. Aveți grijă ca aparatul să fie întotdeauna uscat, curat, fără urme de ulei sau de grăsime.
- Scoateți întotdeauna aparatul din priză înainte de a face reglaje sau reparații.
- Nu utilizați aparatul dacă unele piese sunt deteriorate. Inspectați aparatul înainte de fiecare utilizare pentru a vă asigura că va funcționa corect. Controlați alinierea pieselor mobile. Verificați că nici o piesă nu este spartă. Controlați montarea și toate celelalte elemente ce ar putea afecta funcționarea aparatului. Verificați și dacă ștecherul prizei este în stare bună. Orice piesă deteriorată trebuie să fie reparată sau schimbată într-un Centru Service Agreat Ryobi.
- Nu scufundați niciodată aparatul în apă sau în orice alt lichid și nu îl stropiți. Nu utilizați solvenți și detergenți. Aveți grijă ca mânerul să fie întotdeauna uscat și curat și verificați dacă deșeurile de concasare nu s-au acumulat pe el. După fiecare utilizare, curățați aparatul cu o cârpă moale și uscată.



### AVERTISMENT

Scoateți întotdeauna aparatul din priză înainte de a efectua orice operație de întreținere.

F GB D E I P NL S DK N FIN GR HU CZ RU **RO** PL SLO HR TR EST LT LV SK BG**Română****MĂSURI DE SIGURANȚĂ SPECIFICE****REPARAȚII**

- Reparațiile trebuie să fie făcute numai de un tehnician calificat. Întreținerea sau reparațiile efectuate de către persoane necalificate pot prezenta risc de răniri corporale grave sau de deteriorare a aparatului. Nerespectarea acestei măsuri anulează și garanția aparatului.
- Pentru întreținere utilizați numai piese de schimb identice cu cele originale. Respectați instrucțiunile ce figurează în secțiunea Întreținere din acest manual. Veți evita astfel riscurile de electrocutare și de răniri corporale grave și riscurile de deteriorare a aparatului. Nerespectarea acestor instrucțiuni anulează și garanția aparatului.

**TRANSPORT ȘI DEPOZITARE**











- Păstrați aparatul într-un loc uscat și adăpostit.
- Păstrați aparatul într-un loc închis cu cheia pentru a evita orice utilizare abuzivă sau orice deteriorare. Păstrați aparatul într-un loc unde nu este la îndemâna copiilor.
- Legați aparatul atunci când trebuie să-l transportați.
- Păstrați acest manual de utilizare. Consultați-l regulat și utilizați-l pentru a informa alți utilizatori eventuali. Dacă împrumutați aparatul, împrumutați și manualul de utilizare care îl însoțește.

F GB D E I P NL S DK N FIN GR HU CZ RU **RO** PL SLO HR TR EST LT LV SK BG

## Română

### SIMBOLURI

Unele dintre simbolurile de mai jos pot să apară pe aparatul dumneavoastră. Învățați să le recunoașteți și memorați semnificația lor. O interpretare corectă a acestor simboluri vă va permite să utilizați aparatul cu mai multă siguranță și de manieră adecvată.

SIMBOL	NUME	SEMNIFICAȚIE
	Avertisment	Indică precauțiile pe care trebuie să le luați pentru siguranța dumneavoastră.
	Protecție oculară	Purtați întotdeauna ochelari de siguranță sau o mască de protecție atunci când utilizați acest aparat.
	Țineți vizitatorii la distanță	Țineți vizitatorii la o distanță de cel puțin 1.5 m de zona de lucru.
	Avertisment asupra condițiilor de umiditate	Nu expuneți acest aparat electric la ploaie și nu-l folosiți în locuri umede.
	Citiți manualul de utilizare	Pentru a reduce riscurile de rănire, este indispensabil să citiți cu atenție și să înțelegeți acest manual de utilizare înainte de a utiliza acest aparat.
	Electrocutare	Scoateți aparatul din priză înainte de orice operație de întreținere sau dacă cablul de alimentare este deteriorat sau tăiat.
	Purtați întotdeauna mănuși	Purtați întotdeauna mănuși de protecție aderente când utilizați acest aparat.
	Țineți-vă mâinile și picioarele la distanță	Avertisment! Nu vă așezați mâinile sau picioarele sub tubul de evacuare a deșeurilor atunci când concasorul este pornit.
	Nu vă apropiați mâinile de aparat imediat după ce l-ați oprit	Cilindrul de tăiere continuă să se rotească din inerție după oprirea aparatului.
	Ricoșeu	Obiectele proiectate pot provoca răniri grave. Purtați îmbrăcăminte și cizme de protecție.





F GB D E I P NL S DK N FIN GR HU CZ RU **RO** PL SLO HR TR EST LT LV SK BG

## Română

### SIMBOLURI

Simbolurile următoare și numele care le sunt asociate permit explicarea diferitelor niveluri de risc legate de utilizarea acestui aparat.

SIMBOL	NUME	SEMNIFICAȚIE
	<b>PERICOL</b>	Indică o situație periculoasă iminentă, care poate cauza moartea sau răni grave dacă nu este evitată.
	<b>AVERTISMENT</b>	Indică o situație potențial periculoasă, care poate cauza răni grave dacă nu este evitată.
	<b>ATENȚIE</b>	Indică o situație potențial periculoasă, care poate provoca răni ușoare sau moderate dacă nu este evitată.
	<b>ATENȚIE</b>	(Fără simbol de siguranță.) Indică o situație care poate provoca daune materiale.

### REPARAȚII

Întreținerea necesită multă grijă și o bună cunoaștere a aparatului: ea trebuie să fie efectuată de către un tehnician calificat. Pentru reparații, vă sfătuim să aduceți aparatul la **CENTRUL SERVICE AGREAT** cel mai apropiat de dumneavoastră. Nu utilizați decât piese de schimb originale identice în cazul reparațiilor.



#### AVERTISMENT

Luați toate măsurile de precauție obișnuite pentru evitarea electrocutării.



#### AVERTISMENT

Nu încercați să folosiți acest aparat înainte de a fi citit și înțeles în întregime acest manual de utilizare. Păstrați acest manual de utilizare și consultați-l regulat pentru a lucra în deplină siguranță și pentru a-i informa pe ceilalți utilizatori eventuali.



#### AVERTISMENT

Utilizarea unui aparat electric poate antrena proiectarea de corpuri străine în ochi și poate provoca leziuni oculare grave. Înainte de a utiliza aparatul, purtați ochelari de siguranță sau ochelari de protecție cu ecrane laterale, precum și o mască antipraf dacă este necesar.



Recomandăm ca cei care poartă ochelari de vedere să-și protejeze ochelarii utilizând o mască de siguranță sau ochelari de protecție standard cu ecrane laterale. Protejați-vă întotdeauna ochii.

### PĂSTRAȚI ACESTE INSTRUCȚIUNI.

### CARACTERISTICI TEHNICE

#### RSH-2455

Tensiune de alimentare ..... 230-240 V (CA) / 50 Hz

Putere..... 2400 W

Diametrul maxim al elementelor de concasat..... 40 mm

**Remarcă:** diametrul maxim al elementelor de concasat depinde de duritatea lemnului.

### DESCRIERE

- Pâlnie
- Panou de comandă
- Mâner
- Tub de evacuare a deșeurilor
- Butoane Pornit / Oprit
- Comutator al sensului de rotație (înainte/înapoi)
- Martor indicator al tensiunii de alimentare
- Buton de reinițializare

F GB D E I P NL S DK N FIN GR HU CZ RU **RO** PL SLO HR TR EST LT LV SK BG

## Română

### DESCRIERE

1. Carcasă principală
2. Osia roților
3. Montanții șasiului
4. Partea inferioară a șasiului
5. Roți
6. Șaibă curbată 8
7. Șurub hexagonal scobit M8\*55
8. Șurub cu cap rotund M5\*8
9. Șaibă plată
10. Știft de atelare
11. Cheie hexagonală
12. Orificiu de reglare
13. Șaibă grower
14. Șaibă grower 8

### MONTARE



#### ATENȚIE

Este nevoie de două persoane pentru a monta concasorul.

- Inserați osia roților (2) în orificiile fiecăruia dintre montanții șasiului (3).
- **Remarcă:** montanții trebuie să fie orientați în sus (Fig. 3), iar orificiile montanților trebuie să fie așezate față în față.
- Așezați concasorul cu picioarele în sus (Fig. 4).
- Inserați montanții șasiului în carcasa motorului (Fig. 5).
- Fixați partea inferioară a șasiului (4) la extremitățile montanților.
- Fixați fiecare dintre montanți cu ajutorul unui șurub hexagonal (7), cu o șaibă grower (14) și cu o șaibă curbată (6) apoi partea inferioară a șasiului cu ajutorul șuruburilor cu cap rotund (8) și al șaibelor grower (13) (Fig. 6). Strângeți toate șuruburile.
- Inserați roțile (5) de fiecare parte a osiei și fixați-le cu ajutorul șaibelor plate (9) și al știfturilor de atelare (10) (Fig. 7).
- Aparatul este acum gata de funcționare.

### UTILIZARE

- Concasorul este conceput pentru a concasa deșeurile organice dintr-o grădină privată. Nu este conceput pentru a concasa sticlă, metal, plastic sau textile. Nu trebuie în nici un caz să-l folosiți pentru a concasa alte materiale foarte dure sau foarte moi, sau să-l utilizați în mod profesional.
- Conectați concasorul la priză. Se aprinde martorul indicator al tensiunii de alimentare (g). Selectați rotația în față a cilindrului de tăiere (antrenarea elementelor de concasat spre cilindrul de tăiere) rotind comutatorul sensului de rotație (f) spre dreapta. Porniți concasorul apăsând pe butonul Pornit (-) (e).
- Pentru o eficacitate maximă a concasorului vă recomandăm să nu încercați să concasați crengi cu un diametru mai mare de 40 mm.
- Introduceți elementele de concasat în pâlnie (a). Ele vor fi concasate automat de cilindrul de tăiere și apoi vor fi evacuate prin tubul de evacuare a deșeurilor (d).
- Pentru a prelungi durata de viață a tocatoului, crengile trebuie introduse cu virful în sus.
- Dacă crengi sau corpuri străine prea groase sau prea dure sunt blocate în interiorul aparatului, concasorul se va debloca automat în majoritatea cazurilor. Sensul de rotație al cilindrului de tăiere va fi inversat automat, ceea ce permite evacuarea elementelor blocate din concasor. Pentru a reveni la sensul de rotație înainte, opriți concasorul apăsând butonul Oprit (O) și așteptați ca cilindrul de tăiere să se oprească complet. Reporniți apoi concasorul apăsând pe butonul Pornit (-), sensul de rotație înainte este selectat din nou.
- Dacă concasorul nu se deblochează automat, opriți aparatul și rotiți comutatorul sensului de rotație spre stânga pentru a selecta rotația înapoi (evacuare prin pâlnie al elementelor înțepenite). Reporniți concasorul. Acest lucru ar trebui să deblocheze concasorul. După deblocarea concasorului, opriți aparatul și rotiți comutatorul sensului de rotație spre dreapta (înainte) înainte de a reporni concasorul.
- Dacă concasorul este suprasolicitat, siguranța oprește automat aparatul. Așteptați circa 5 min înainte de a apăsa pe butonul de reinițializare (h) apoi pe butonul Pornit (-); concasorul trebuie atunci să pornească.

F GB D E I P NL S DK N FIN GR HU CZ RU **RO** PL SLO HR TR EST LT LV SK BG

## Română

### UTILIZARE

#### ATENȚIE

Nu acționați comutatorul sensului de rotație și nici butoanele Pornit / Oprit în mod continuu sau brusc. Acest lucru poate produce vârfuri de tensiune și poate deteriora concasorul.

### ÎNTREȚINERE

#### REGLAREA PLĂCII DE COMPRESIE

- Dacă concasorul nu concasează corect, este necesar să reglați placa de compresie.

**Remarcă:** reglarea plăcii de compresie nu trebuie efectuată decât atunci când această operație este absolut necesară. Concasorul poate să nu mai funcționeze deloc dacă reglarea plăcii de compresie este efectuată prea des sau prea mult.

- Asigurați-vă că concasorul este pornit și că este selectat sensul de rotație înainte. Dacă reglați placa de compresie atunci când motorul este oprit, acest lucru poate deteriora grav concasorul (Fig. 8 - 9).
- Când motorul este pornit, rotiți încet șurubul situat în interiorul orificiului de reglare (12) spre dreapta cu ajutorul cheii hexagonale (11) până când fragmente de aluminiu cad prin tubul de evacuare a deșeurilor.

#### OPERAȚII DE ÎNTREȚINERE

Concasorul necesită puțină întreținere.

#### AVERTISMENT

Scoateți întotdeauna aparatul din priză înainte de a efectua operații de întreținere sau de curățare.

- Asigurați-vă că fantele de aerisire sunt curate și că nu sunt înfundate.
- Verificați dacă toate șuruburile sunt strânse corect.
- După fiecare utilizare, pulverizați prin pâlnie un ulei biodegradabil pe cilindrul de tăiere pentru a-l proteja de coroziune.
- Pentru a curăța concasorul, îndepărtați praful și deșeurile acumulate pe cilindrul de tăiere cu o perie. Curățați carcasa motorului cu o cârpă umedă. NU UTILIZAȚI apă, solvenți, detergenți puternici sau apă sub presiune pentru a curăța aparatul.

- Dacă un obiect intră în contact cu cilindrul de tăiere al concasorului sau dacă aparatul începe să vibreze sau să scoată sunete anormale, opriți imediat motorul. Scoateți aparatul din priză și verificați dacă nu este deteriorat.

### CASAREA ȘI ARUNCAREA



Nu aruncați aparatele electrice împreună cu gunoii menajer! Reciclați-le în centrele de reciclare. Contactați autoritățile sau distribuitorul dumneavoastră pentru a afla procedura de reciclare adecvată.

**NE REZERVĂM DREPTUL DE A MODIFICA ACEST MANUAL ÎN ORICE MOMENT ȘI FĂRĂ PREAVIZ.**

F GB D E I P NL S DK N FIN GR HU CZ RU **RO** PL SLO HR TR EST LT LV SK BG

## Română

### REZOLVAREA UNOR PROBLEME

PROBLEMĂ	CAUZĂ POSIBILĂ	SOLUȚIE
Motorul nu pornește.	<ol style="list-style-type: none"> <li>1. Nu este curent.</li> <li>2. Cablul de alimentare sau ștecherul este defect.</li> <li>3. Elemente de concasat sunt înțepenite în cilindrul de tăiere.</li> </ol>	<ol style="list-style-type: none"> <li>1. Verificați siguranțele circuitului electric.</li> <li>2. Verificați cablul sau ștecherul și înlocuiți-le dacă este necesar.</li> <li>3. Selectați sensul de rotație înapoi și scoateți elementele evacuate prin pâlnie.</li> </ol>
Aparatul se oprește brusc.	<ol style="list-style-type: none"> <li>1. Sistemul de protecție împotriva suprasarcinilor s-a declanșat deoarece sunt elemente înțepenite de un timp.</li> <li>2. Protecția termică a motorului s-a declanșat.</li> </ol>	<ol style="list-style-type: none"> <li>1. Așteptați 5 minute, apăsați pe butonul de reinițializare, selectați sensul de rotație înapoi pentru a debloca elementele blocate.</li> <li>2. Așteptați 5 minute apoi reporniți concasorul.</li> </ol>
Elementele de concasat nu sunt antrenate spre cilindrul de tăiere.	Cilindrul de tăiere este în rotație înapoi.	Selectați sensul de rotație înainte al cilindrului de tăiere.
Elementele nu sunt concasate corect atunci când ies din tubul de evacuare.	Există un spațiu prea mare între cilindrul de tăiere și placa de compresie.	Reglați placa de compresie pentru ca spațiul să fie între 0 și 0,5 mm.
Sensul de rotație se schimbă automat.	Există elemente înțepenite.	Opriti concasorul, așteptați ca cilindrul să se oprească complet apoi reporniți-l.

F GB D E I P NL S DK N FIN GR HU CZ RU RO **PL** SLO HR TR EST LT LV SK BG

## Polski

### OGÓLNE WYMAGANIA BHP



#### OSTRZEŻENIE

W celu zmniejszenia ryzyka pożaru, porażenia prądem elektrycznym czy urazów cielesnych, przy używaniu ogrodowych narzędzi elektrycznych, należy koniecznie przestrzegać podstawowych wymagań BHP.

### PRZECZYTAJcie WSZYSTKIE WSKAZÓWKI

- Poznajcie zastosowania waszego narzędzia i jego działanie.
- Wyczyśćcie strefę roboczą przed każdym użyciem narzędzia. Wyjmijcie kamienie, odłamki szklane, gwoździe, kable metalowe, sznury i inne przedmioty, które mogłyby spowodować wypadek.
- Noście również długie i grube spodnie, botki ochronne i rękawice. Nie noście luźnych ubrań, krótkich spodenek i nigdy nie pracujcie na bosą.
- Jeżeli macie długie włosy, spinajcie je powyżej ramion w celu uniknięcia ich pochwycenia przez ruchome części.
- Nie pozwalajcie dzieciom czy osobom niedoświadczonym używać waszego narzędzia.
- Trzymajcie osoby postronne a w szczególności dzieci i zwierzęta, w odległości przynajmniej 15 m od strefy pracy.
- Nie należy używać waszego narzędzia, kiedy jesteście zmęczeni, chorzy, pod wpływem alkoholu, narkotyków czy lekarstw.
- Nie używajcie tego narzędzia, jeżeli nie ma wystarczająco światła do pracy. Dopilnujcie, aby wasza przestrzeń robocza była dobrze oświetlona (światło dzienne-naturalne i sztuczne oświetlenie).
- Zawsze zachowujcie pozycję równowagi. Opierajcie się dobrze na waszych nogach i nie wyciągajcie ramion zbyt daleko. W przeciwnym wypadku, moglibyście upaść lub dotknąć gorących części.
- Trzymajcie wasze ciało oddalone od poruszających się części.
- Przed użyciem waszego narzędzia, należy sprawdzić jego stan. Przed użytkowaniem narzędzia, wymieńcie wszelkie uszkodzone części.
- Nie używajcie waszego narzędzia w miejscach zmoczonych lub wilgotnych.
- Nie używajcie waszego narzędzia na deszczu.
- Kiedy używacie tego narzędzia, zakładajcie zawsze okulary ochronne lub okulary zabezpieczające.

- Używajcie odpowiedniego narzędzia. Używajcie tego narzędzia jedynie do zastosowań zgodnych z jego przeznaczeniem.
- Nie używajcie waszego narzędzia, jeżeli macie mokre ręce.
- Nie używajcie urządzenia jeżeli wyłącznik nie pozwala zatrzymać i uruchomić tego urządzenia. Narzędzie, które nie może być poprawnie włączone i wyłączone jest niebezpieczne i musi być obowiązkowo naprawione.
- Unikajcie wszelkiego przypadkowego włączenia.
- Zachowajcie czujność i patrzcie się na to co robicie. Podczas użytkowania narzędzia, odwołujcie się do zdrowego rozsądku..
- Nie przeciążajcie narzędzia. Wasze narzędzie będzie bardziej wydajne i pewne, jeżeli będziecie je używali w zakresie przewidzianych obciążeń.
- Jeżeli przewód zasilający lub przedłużacz zostały uszkodzone w jakikolwiek sposób lub przecięte, odłączcie natychmiast wasze narzędzie od zasilania.
- Pamiętajcie by zawsze odłączyć narzędzie od zasilania przed zmianą akcesoriów, przystąpieniem do czynności konserwacyjnych, oraz kiedy nie używacie narzędzia.
- Przed użyciem waszego narzędzia, należy przeczytać i zrozumieć wszystkie instrukcje. Zachowajcie ten podręcznik, aby móc się do niego odnieść w późniejszym czasie.
- Nie używajcie waszego narzędzia, kiedy brakuje niektórych części, lub gdy zainstalowano na nim części czy akcesoria inne niż oryginalne.
- Używajcie jedynie oryginalnych akcesoriów dostarczonych przez producenta.
- Użytkownik ponosi odpowiedzialność za zranienie osób trzecich oraz za szkody materialne.

### SPECYFICZNE WYMAGANIA BHP

#### WYMAGI BEZPIECZEŃSTWA SPECYFICZNE DLA ROZDRABNIACZY

- Przed użyciem rozdrabniarki upewnijcie się, że wszystkie elementy są należycie zamontowane. Przed użyciem rozdrabniarki upewnijcie się, że śruby i podkładki są dobrze dokręcone.
- Zanim uruchomicie wasz rozdrabniacz, upewnijcie się, że otwór wysypowy jest pusty.
- Przed przystąpieniem do czyszczenia rozdrabniacza zatrzymajcie go i odłączcie od zasilania.
- Nie pozwalajcie dzieciom używać rozdrabniacza.

F GB D E I P NL S DK N FIN GR HU CZ RU RO **PL** SLO HR TR EST LT LV SK BG

## Polski

### SPECYFICZNE WYMAGANIA BHP

- Upewnijcie się, że używacie rozdrabniacza na płaskiej i stabilnej powierzchni. Nie pochylajcie się w stronę rozdrabniacza. Podczas używania maszyny nie opierajcie się na poziomie wyższym w stosunku do maszyny.
- Nigdy nie wprowadzajcie do otworu wyspowego twardych przedmiotów, takich jak kamienie, butelki czy elementy metalowe, gdyż mogłyby one uszkodzić wasze narzędzie.
- Upewnijcie się, że elementy rozdrabniacza nie zawierają gwoździ czy innych przedmiotów.
- Jeżeli rozdrabniacz się zablokuje, zatrzymajcie silnik i odłączcie narzędzie od zasilania. Wyjmijcie wszelkie zaklinowane elementy i sprawdźcie czy maszyna nie jest uszkodzona.
- Nigdy nie ciągnijcie za przewód zasilający, na przykład w celu przemieszczenia czy wyłączenia narzędzia.
- Trzymajcie ręce, twarz i inne części ciała z dala od otworu wyspowego i przewodu usuwania odpadów.
- Przy uruchamianiu rozdrabniacza, trzymajcie ręce z dala od przewodu usuwania odpadów.
- Nie należy dopuścić do nagromadzenia się odpadów i zablokowania przewodu usuwania odpadów, gdyż rozdrobnione elementy nie mogłyby być należycie usunięte na zewnątrz, co mogłoby doprowadzić do zmiany kierunku obrotów wału tnącego rozdrabniacza.
- Nie przemieszczajcie rozdrabniacza, kiedy silnik pracuje.
- Nigdy nie zostawiajcie rozdrabniacza bez nadzoru. Zatrzymajcie silnik i odłączcie rozdrabniacz od zasilania.

### BEZPIECZEŃSTWO ELEKTRYCZNE

- Upewnijcie się, że przewód zasilający jest umieszczony w taki sposób, że nikt nie może na niego nastąpić, przewrócić się przez niego czy uszkodzić go w jakikolwiek sposób.
- Przewód zasilający i przedłużacz należy utrzymywać w dobrym stanie. Nigdy nie przenoście narzędzia trzymając za przewód zasilający. Nigdy nie ciągnijcie za przewód zasilający czy za przedłużacz w celu wyłączenia narzędzia. Przewód zasilający i przedłużacz powinny się znajdować z dala od wszelkiego źródła ciepła, oleju czy wszelkich ostrych przedmiotów.

- Używajcie wyłącznie przedłużaczy przewidzianych do użytku na zewnątrz o przekroju 1,5 mm<sup>2</sup>. Wtyczki powinny być uziemnione i szczelne.
- Jeżeli używacie przedłużacza, upewnijcie się, że nie jest on zużyty, nacięty czy też przecięty. Uszkodzony lub zużyty przewód zasilający lub przedłużacz, powinien być wymieniony lub naprawiony natychmiastowo.
- Upewnijcie się, że napięcie sieciowe odpowiada wskazaniom figurującym na tabliczce znamionowej narzędzia. Nigdy nie podłączajcie waszego narzędzia do napięcia sieciowego odmiennego od tego, do jakiego jest zaprojektowana.
- Jeżeli kabel zasilający lub przedłużacz zostały uszkodzone w trakcie używania, należy natychmiast odłączyć narzędzie od zasilania. **NIE DOTYKAJcie PRZEWODU ZASILAJĄCEGO CZY PRZEDŁUŻACZA ZANIM NIE ODŁĄCZYCIE NARZĘDZIA OD ZASILANIA.**
- To urządzenie ma na wyposażeniu przekładnię różnicową na prąd szczytkowy nie przekraczający 30 mA.

### KONSERWACJA

- Konserwujcie starannie wasze narzędzie. Zmieniajcie akcesoria zgodnie z instrukcjami niniejszego podręcznika. Dopilnujcie by narzędzie było zawsze suche, czyste i by nie było na nim żadnego śladu oleju czy smaru.
- Pamiętajcie by zawsze przed przystąpieniem do regulowania lub napraw odłączyć narzędzie od zasilania.
- Nie używajcie waszego narzędzia, jeżeli niektóre części są uszkodzone. Kontrolujcie wasze narzędzie przed każdym użyciem, aby upewnić się że będzie sprawnie funkcjonowało. Sprawdźcie ustawienie ruchomych części. Sprawdźcie czy jakaś część nie jest zepsuta. Skontrolujcie montaż i wszelkie elementy, które mogłyby ujemnie wpłynąć na działanie narzędzia. Sprawdźcie również czy wtyczka jest w dobrym stanie. Jakakolwiek uszkodzona część powinna być naprawiona lub wymieniona w Autoryzowanym Punkcie Serwisowym Ryobi.
- Nigdy nie zanurzajcie waszego narzędzia w wodzie czy w jakimkolwiek innym płynie i nie skrapiajcie go. Nie używajcie rozpuszczalników czy detergentów. Dopilnujcie, aby uchwyt był zawsze czysty i suchy i sprawdźcie czy odpady z rozdrabniania nie nagromadziły się na nim. Po każdym użyciu wyczyśćcie narzędzie przy pomocy suchej miękkiej ściereczki.

F GB D E I P NL S DK N FIN GR HU CZ RU RO **PL** SLO HR TR EST LT LV SK BG

## Polski

### SPECYFICZNE WYMAGANIA BHP



#### OSTRZEŻENIE

Przed przystąpieniem do wszelkich czynności konserwacyjnych, należy zawsze odłączyć narzędzie od zasilania.

#### NAPRAWY

- Naprawy powinny być wykonywane jedynie przez wyspecjalizowanego technika. Konserwacja czy też naprawy wykonane przez niewykwalifikowane osoby, pociągają za sobą ryzyko poważnych obrażeń ciała lub uszkodzenia narzędzia. Nie zastosowanie się do tego wymogu powoduje również unieważnienie i bezskuteczność waszej gwarancji.
- Podczas konserwacji należy używać jedynie części zamiennych, które są identyczne z oryginalnymi. Przestrzegajcie instrukcji znajdujących się w rozdziale Konserwacja niniejszego podręcznika. W ten sposób unikniecie ryzyka porażeniem prądem i poważnych obrażeń ciała oraz ryzyka uszkodzenia narzędzia. Nie zastosowanie się do tych instrukcji powoduje również unieważnienie i bezskuteczność waszej gwarancji.

### PRZECHOWYWANIE I TRANSPORT

- Składujcie wasze narzędzie w miejscu suchym i zadaszonym.
- Narzędzie powinno być schowane w miejscu zamkniętym na klucz, tak by uniknąć błędnego użycia czy wszelkiego uszkodzenia. Przechowujcie wasze narzędzie poza zasięgiem dzieci.
- Przypnijcie wasze narzędzie, kiedy musicie je transportować.
- Zachowajcie ten podręcznik obsługi. Zaglątajcie do niego regularnie i korzystajcie z niego, aby informować innych ewentualnych użytkowników. Jeżeli pożyczycie komuś wasze narzędzie, pożyczycie również towarzyszący mu podręcznik obsługi.

F GB D E I P NL S DK N FIN GR HU CZ RU RO **PL** SLO HR TR EST LT LV SK BG

## Polski

### SYMBOLE

Niektóre z poniższych symboli mogą znajdować się na waszym narzędziu. Nauczcie się je rozpoznawać i zapamiętajcie ich znaczenie. Należyta interpretacja tych symboli pozwoli Państwu na użytkowanie tego narzędzia w odpowiedni sposób i z zachowaniem większego bezpieczeństwa.

SYMBOL	NAZWA	ZNACZENIE
	Ostrzeżenie	Wskazuje na środki ostrożności, jakie należy podjąć z myślą o bezpieczeństwie.
	Zabezpieczenie oczu	Kiedy używacie waszego narzędzia, zakładajcie zawsze okulary ochronne lub maskę zabezpieczającą.
	Trzymajcie z dala osoby postronne	Trzymajcie osoby postronne w odległości przynajmniej 15 m od strefy pracy.
	Ostrzeżenie odnośnie wilgotności	Nie wystawiajcie tego narzędzia na deszcz i nie używajcie go w miejscach wilgotnych.
	Przeczytajcie ten podręcznik obsługi	W celu zmniejszenia ryzyka urazów cielesnych, przed użyciem narzędzia należy koniecznie przeczytać cały podręcznik obsługi i dobrze zrozumieć jego treść.
	Porażenia prądem elektrycznym	Odłączcie wasze narzędzie od zasilania przed wszelkimi czynnościami konserwacji i jeżeli przewód zasilający został uszkodzony lub przecięty.
	Należy zawsze nosić rękawice	Podczas użytkowania waszego narzędzia, noście zawsze pochwytny rękawice ochronne.
	Trzymajcie z dala ręce i nogi	Ostrzeżenie! Nie wkładać rąk czy nóg pod przewód usuwania odpadów w trakcie pracy rozdrabniacza.
	Nie zbliżajcie rąk do narzędzia zaraz po jego zatrzymaniu	Wał tnący jeszcze się obraca bezwładnościowo po zatrzymaniu narzędzia.
	Rykoszet (odbicie)	Odrzucane przedmioty mogą spowodować poważne obrażenia: Noście ubrania i botki ochronne.





F GB D E I P NL S DK N FIN GR HU CZ RU RO **PL** SLO HR TR EST LT LV SK BG

## Polski

### SYMBOLE

Poniższe symbole i nazwy które im nadano, pozwalają wyjaśnić różne poziomy ryzyka związanego z używaniem tego narzędzia.

SYMBOL	NAZWA	ZNACZENIE
	<b>NIEBEZPIECZEŃSTWO</b>	Wskazuje na realne zagrożenie, które może spowodować śmierć lub poważne zranienie, jeżeli się nie uniknie tego niebezpieczeństwa.
	<b>OSTRZEŻENIE</b>	Wskazuje na potencjalne zagrożenie, które może spowodować poważne zranienie, jeżeli się nie uniknie tego niebezpieczeństwa.
	<b>UWAGA</b>	Wskazuje na potencjalnie niebezpieczną sytuację, która może spowodować lekkie lub cięższe zranienie, jeżeli się nie uniknie tego niebezpieczeństwa.
	<b>UWAGA</b>	(Bez symbolu bezpieczeństwa) Wskazuje na sytuację mogącą spowodować straty materialne.

### NAPRAWY

Konserwacja wymaga dużej staranności i dobrej znajomości narzędzia: powinna być wykonana przez wykwalifikowanego technika. Celem napraw radzimy Państwu zanieśenie narzędzia do najbliższego **AUTORYZOWANEGO PUNKTU SERWISOWEGO**. Należy używać tylko oryginalnych części zamiennych w wypadku wymiany.



#### OSTRZEŻENIE

W celu uniknięcia porażenia prądem należy zachować wszelkie zwyczajowe środki ostrożności.



#### OSTRZEŻENIE

Nie próbujcie używać waszego narzędzia zanim nie przeczytacie ze zrozumieniem całej instrukcji obsługi. Przechowujcie ten podręcznik obsługi i zaglądajcie do niego regularnie, aby móc bezpiecznie pracować i poinformować innych ewentualnych użytkowników.



#### OSTRZEŻENIE

Przy używaniu waszego narzędzia elektrycznego może dojść do odrzutu obcego ciała do oczu, co grozi poważnym skaleczeniem oka. Przed korzystaniem z waszego narzędzia, załóżcie okulary ochronne lub okulary zabezpieczające wyposażone w boczne osłony oraz integralną maskę przeciwpyłową, jeżeli to konieczne.



Zalecamy osobom noszącym okulary korekcyjne, aby je pokrywały maską zabezpieczającą lub standardowymi okularami zabezpieczającymi wyposażonymi w boczne osłony. Należy zawsze chronić oczy.

### PRZECHOWAJCIE NINIEJSZĄ INSTRUKCJĘ.

### PARAMETRY TECHNICZNE

#### RSH-2455

Zasilanie ..... 230-240 V (CA) prąd zmienny / 50 Hz  
 Moc ..... 2400 W  
 Maksymalna średnica elementów  
 do rozdrobnienia..... 40 mm

**Objaśnienia:** Maksymalna średnica elementów do rozdrobnienia zależy od twardości drewna.

### OPIS

- Otwór wyspowy
- Pulpit kontrolny
- Uchwyt
- Przewód usuwania odpadów
- Przyciski Włączenie/Wyłączenie
- Wybierak kierunku obrotów (do przodu / do tyłu)
- Lampka kontrolna podłączenia pod napięcie
- Przycisk ponownej inicjalizacji

F GB D E I P NL S DK N FIN GR HU CZ RU RO **PL** SLO HR TR EST LT LV SK BG

## Polski

### OPIS

1. Główna obudowa
2. Oś kółek
3. Nóżki podstawy montażowej
4. Dolna część podstawy montażowej
5. Kółka
6. Zakrzywiona podkładka 8
7. Śruba z gniazdem sześciokątnym M8\*55
8. Śruba z łbem kulistym M5\*8
9. Podkładka płaska
10. Kołek łączny
11. Klucz sześciokątny
12. Otwór ustawczy
13. Podkładka oporowa
14. Podkładka oporowa 8

### MONTAŻ



#### UWAGA

Do zmontowania rozdrabniacza potrzeba dwóch osób.

- Wprowadźcie oś kółek (2) do otworów w nóżkach podstawy montażowej(3).  
**Objaśnienie:** nóżki powinny być skierowane w górę (Rys. 3), otwory podstawy montażowej powinny być ustawione jeden naprzeciw drugiego.
- Ustawcie rozdrabniacz do góry nogami (Rys. 4).
- Wprowadźcie nóżki podstawy montażowej na obudowę silnika (Rys. 5).
- Zamocujcie dolną część podstawy montażowej (4) do końców nóżek.
- Zamocujcie każdą nóżkę przy pomocy śruby sześciokątnej (7), podkładki oporowej (14) i zakrzywionej podkładki (6) a następnie dolną część podstawy montażowej przy pomocy śruby z łbem kulistym (8) i podładek oporowych (13) (Rys. 6). Dokręćcie mocno wszystkie śruby.
- Wprowadźcie kółka (5) po każdej stronie osi i zamocujcie je przy pomocy płaskich podkładek (9) i kołków łącznych (10) (Rys. 7).
- Wasze narzędzie jest gotowe do działania.

### SPOSÓB UŻYCIA

- Wasz rozdrabniacz został zaprojektowany do rozdrabniania odpadów organicznych w prywatnym ogrodzie. Nie został zaprojektowany do rozdrabniania szkła, metalu, plastiku czy tekstyliów.

W żadnym razie nie powinno się używać rozdrabniacza do rozdrabniania innych bardzo twardych czy bardzo miękkich materiałów ani używać go do celów profesjonalnych.

- Włączcie rozdrabniacz. Lampka kontrolna podłączenia pod napięcie (g) zaświeca się. Wybierzcie obracanie do przodu wału tnącego (napędzanie elementów do rozdrobnienia w stronę wału tnącego) obracając w prawo wybierak kierunku obrotów (f). Uruchomcie rozdrabniacz, naciskając na przycisk Włączenie(-) (e).
- W celu uzyskania optymalnej wydajności rozdrabniacza, radzimy nie próbować rozdrabniania gałęzi o średnicy ponad 40 mm.
- Wprowadźcie elementy do rozdrobnienia do otworu wyspowego (a). Zostaną one automatycznie rozdrobnione przez wał tnący a następnie wyrzucone na zewnątrz poprzez przewód usuwania odpadów (d).
- Aby praca rozdrabniacza była prawidłowa rozdrabniany materiał należy wsadzać gałęziami do góry. Patrz rysunek nr 8
- Jeżeli zbyt grube gałęzie lub ciała obce zablokują się wewnątrz maszyny, rozdrabniacz odblokuje się automatycznie w większości przypadków. Kierunek obrotów wału tnącego będzie automatycznie odwrócony, co pozwoli na usunięcie elementów zablokowanych w otworze wyspowym. Aby wrócić do poprzedniego kierunku obrotów, zatrzymajcie rozdrabniacz naciskając na przycisk Wyłączenie (O) i zaczekajcie aż wał tnący zupełnie się zatrzyma. Następnie ponownie uruchomcie rozdrabniacz, naciskając na przycisk Włączenie (-), kierunek obrotów do przodu zostanie ponownie wybrany.
- Jeżeli rozdrabniacz nie odblokuje się automatycznie, zatrzymajcie maszynę i obróćcie w lewo wybierak kierunku obrotów w celu wybrania obrotów do tyłu (ewakuacja zaklinowanych elementów przez otwór wyspowy). Ponownie uruchomcie rozdrabniacz. To powinno odblokować rozdrabniacz. Po odblokowaniu rozdrabniacza, zatrzymajcie maszynę i obróćcie w prawo (do przodu) wybierak kierunku obrotów zanim ponownie uruchomicie rozdrabniacz.
- Jeżeli rozdrabniacz jest przeciążony, wyłącznik samoczynny zatrzymuje automatycznie maszynę. Zaczekajcie około 5 minut zanim nacisniecie na przycisk ponownej inicjalizacji (h) a następnie na przycisk Włączenie(-); wtedy rozdrabniacz powinien się uruchomić.



#### UWAGA

Nie włączajcie wybieraka kierunku obrotów ani przycisków Włączenie/Wyłączenie w sposób ciągły i gwałtownie. To mogłoby spowodować skoki napięcia i uszkodzić rozdrabniacz.

F GB D E I P NL S DK N FIN GR HU CZ RU RO **PL** SLO HR TR EST LT LV SK BG

## Polski

### KONSERWACJA

#### REGULACJA PŁYTY ŚCISKOWEJ

- Jeżeli rozdrabniacz nie rozdrabnia należycie, może zająć potrzeba wyregulowania płyty ściskowej.  
**Objaśnienie:** wyregulowanie płyty ściskowej powinno być wykonane jedynie w przypadku, gdy ta czynność jest koniecznie potrzebna. Rozdrabniacz mógłby całkiem przestać działać na skutek zbyt często wykonywanych lub zbyt dużych regulacji.
- Upewnijcie się że rozdrabniacz działa i że został wybrany kierunek obrotów do przodu. Jeżeli regulujecie płytę ściskową przy zgaszonym silniku, może dojść do poważnego uszkodzenia rozdrabniacza (Rys. 8 - 9).
- Stąd podczas pracy silnika, obracajcie powoli śrubę znajdującą się wewnątrz otworu ustawczego (12) w prawą stronę przy pomocy klucza sześciokątnego (11), tak by kawałki aluminium wypadły poprzez przewód usuwania odpadów.

#### CZYNNOŚCI KONSERWACYJNE

Rozdrabniacz nie wymaga dużo konserwacji.



#### OSTRZEŻENIE

Wyłączcie z sieci wasze narzędzie przed wszelkimi czynnościami konserwacyjnymi lub czyszczeniem.

- Upewnijcie się, że szczeliny wentylacyjne są czyste i nie są zatkane.
- Sprawdźcie czy wszystkie śruby są należycie dokręcone.
- Po każdym użyciu, spryskajcie wał tnący olejem rozkładającym się biologicznie poprzez otwór wyspawy.
- W celu wyczyszczenia rozdrabniacza, zdejmijcie kurz i odpady nagromadzone na wał tnącym przy pomocy szczotki. Przetrzyjcie obudowę silnika przy pomocy wilgotnej szmatki. **NIE UŻYWAJCIE** wody, rozpuszczalników, mocnych detergentów czy też wody pod wysokim ciśnieniem do wyczyszczenia narzędzia.
- Jeżeli jakiś przedmiot zetknie się z wałem tnącym rozdrabniacza, lub gdy maszyna zacznie wibrować czy wydawać anormalne dźwięki, należy natychmiast zatrzymać silnik. Odłączcie maszynę od sieci i sprawdźcie czy ona nie jest uszkodzona.

### WYRZUCANIE NA ŚMIECI



Nie wyrzucajcie waszych narzędzi elektrycznych razem z odpadkami gospodarstwa domowego. Oddajcie je do recyklingu do ośrodków utylizacji. Skontaktujcie się z władzami lub dystrybutorem, by zapoznać się z odpowiednią procedurą utylizacji.

**ZASTRZEGAMY SOBIE PRAWO DO MODYFIKACJI PODRĘCZNIKA W KAŻDEJ CHWILI I BEZ UPRZEDZENIA.**

F GB D E I P NL S DK N FIN GR HU CZ RU RO **PL** SLO HR TR EST LT LV SK BG

## Polski

### ROZWIĄZYWANIE PROBLEMÓW

PROBLEM	MOŻLIWA PRZYCZYNA	ROZWIĄZANIE
Silnik nie startuje.	<ol style="list-style-type: none"> <li>1. Nie ma prądu.</li> <li>2. Przewód zasilający, albo wtyczka są uszkodzone.</li> <li>3. Elementy do rozdrobnienia są zaklinowane w wale tnącym.</li> </ol>	<ol style="list-style-type: none"> <li>1. Sprawdźcie bezpieczniki waszego obwodu elektrycznego.</li> <li>2. Sprawdźcie przewód lub wtyczkę i wymieńcie je w razie potrzeby.</li> <li>3. Wybierzcie kierunek obrotów do tyłu i zdejmijcie elementy wyrzucone na zewnątrz przez otwór wysypowy.</li> </ol>
Maszyna nagle się zatrzymuje.	<ol style="list-style-type: none"> <li>1. Włączył się system zabezpieczający przed przeciążeniem, gdyż od pewnego czasu elementy były zaklinowane.</li> <li>2. Włączyło się zabezpieczenie termiczne silnika.</li> </ol>	<ol style="list-style-type: none"> <li>1. Zaczekajcie 5 minut, naciśnijcie na przycisk ponownej inicjalizacji, wybierzcie kierunek obrotów do tyłu, w celu odklinowania zablokowanych elementów.</li> <li>2. Zaczekajcie 5 minut a następnie ponownie uruchomcie rozdrabniacz.</li> </ol>
Elementy do rozdrobnienia nie są podawane w stronę wału tnącego.	Wał tnący jest na obrotach do tyłu.	Wybierzcie kierunek obrotów wału tnącego do przodu.
Elementy wychodzące z przewodu usuwania odpadów nie są należycie rozdrobnione.	Zbyt duża przestrzeń między wałem tnącym i płytą ściskową.	Wyregulujcie płytę ściskową, tak by ta przestrzeń wynosiła od 0 do 0,5 mm.
Kierunek obrotów zmienia się automatycznie.	Elementy są zaklinowane.	Zatrzymajcie rozdrabniacz, zaczekajcie aż wał tnący zupełnie się zatrzyma i uruchomcie go ponownie.

F GB D E I P NL S DK N FIN GR HU CZ RU RO PL **SLO** HR TR EST LT LV SK BG

## Slovensko

### SPLOŠNA VARNOSTNA NAVODILA



#### OPOZORILO

Ko uporabljate električno vrtnarsko orodje, vedno upoštevajte naslednje osnovne varnostne ukrepe, da zmanjšate verjetnost požara, električnega udara in telesnih poškodb:

### PREBERITE VSA NAVODILA

- Spoznajte krmilno napravo in ustrezno uporabo orodja.
- Pred vsako uporabo očistite območje, kjer boste delali. Odstranite vse predmete, na primer kamne, razbito steklo, žeblice, žico, ki bi lahko povzročili nesrečo.
- Oblecite močne dolge hlače, škornje in rokavice. Ne nosite ohlapnih oblačil, kratkih hlač in ne hodite bos. Ne nosite nobenega nakita.
- Lase spnite nad rameni, da se vam ne zapletejo med premikajoče se dele.
- Ne dovolite, da bi orodje uporabljali otroci ali neuke osebe.
- Vsi prisotni, še posebej otroci in domače živali, naj se nahajajo vsaj 15 m od delovnega območja.
- Ne uporabljajte orodja, ko ste utrujeni, bolni, pod vplivom alkohola ali drog, ali če jemljete zdravila.
- Ne delajte v slabih svetlobnih pogojih. Orodje uporabljajte le pri dnevni ali močni umetni svetlobi.
- Pazite na trdno oporo nog in ravnotežje. Ne poskušajte preveč iztegniti rok. Če se preveč iztegnete, lahko izgubite ravnotežje ali se izpostavljate nevarnosti.
- Poskrbite, da so vsi deli telesa proč od premikajočih se delov.
- Pred uporabo pregledajte orodje. Pred uporabo zamenjajte vse poškodovane dele.
- Ne uporabljajte orodja na vlažnih ali mokrih mestih.
- Ne uporabljajte orodja, ko dežuje.
- Pri delu z orodjem uporabljajte varovalne naočnike ali varnostna očala.
- Uporabljajte pravo orodje. Orodje uporabljajte le za delo, za katero je predvideno.
- Ne upravljajte z orodjem, če imate mokre roke.
- Orodja ne uporabljajte, če ga s stikalom ne morete vklopiti ali izklopiti. Vsako orodje, ki ga ni mogoče kontrolirati s stikalom, je nevarno in mora obvezno v popravilo.
- Izogibajte se nenamernemu zagonu naprave.

- Bodite pozorni in pazite, kaj delate. Ko uporabljate izdelek, ravnajte razumno.
- Orodja ne preobremenjujte. Če ga boste uporabljali s predvideno hitrostjo, bo delovalo bolje pa tudi nevarnost poškodb bo manjša.
- Če je napajalni kabel ali podaljšek poškodovan ali pretrgan, takoj izvlecite vtič.
- Ko orodja ne uporabljate, pred servisiranjem ali pri menjavi pribora izklopite izdelek iz omrežja.
- Prosimo, da pred uporabo sekalnika skrbno preberete in upoštevate ta navodila. Shranite navodila za morebitno kasnejšo uporabo.
- Nikoli ne poskušajte uporabljati nepopolnega stroja ali takega, na katerem je bila izvedena nepooblaščen sprememba.
- Uporabljajte samo originalni pribor, ki ga dobavljajo proizvajalec.
- Uporabnik odgovarja za varnost drugih ljudi in njihove lastnine.

### POSEBNA VARNOSTNA NAVODILA

#### POSEBNA VARNOSTNA NAVODILA ZA SEKALNIK

- Pred uporabo sekalnika se vedno prepričajte, ali so vsi deli nameščeni pravilno. Pred uporabo preverite, ali so dobro zategnjeni vsi vijaki in matice.
- Preden zaženete motor, vedno preverite ali je vsipni lijak prazen.
- Pred čiščenjem sekalnika izklopite orodje in izvlecite kabel iz vtičnice.
- Ne dovolite, da bi sekalnik uporabljali otroci.
- Zagotovite, da tako sekalnik kot uporabnik stojita na ravni in stabilni podlagi. Ne stegujte se proti sekalniku. Med uporabo nikoli ne stojte višje od stroja.
- Trdi predmeti, kot so kamni, steklenice ali kosi kovin, lahko poškodujejo stroj in jih nikoli ne smete dajati v vsipni lijak.
- Pazite, da se med vejami ali vejicami, ki jih želite razrezati, ne nahajajo žeblici ali drugi tuji predmeti.
- Če stroj zablokira, zaustavite motor in izvlecite kabel iz vtičnice. Izvlecite predmete, ki so se zagozdili in preverite stroj glede poškodb.
- Ne vlecite stroja za kabel in nanj ne pritiskajte na noben način.
- Roke, obraz in ostali del telesa držite stran od lijaka in odmetovalne drče.
- Ko vključujete motor, se držite proč od odmetovalne drče.

F GB D E I P NL S DK N FIN GR HU CZ RU RO PL **SLO** HR TR EST LT LV SK BG

## Slovensko

### POSEBNA VARNOSTNA NAVODILA

- Ne dopustite, da bi odmetovalna drča postala zatrpna z odpadki. To bi blokiralo nov material, ki prihaja po drči in bi lahko povzročilo spremembo smeri vrtenja sekalnika.
- Stroj ne smete premikati med delovanjem motorja.
- Nikoli ne pustite stroja brez nadzora. Najprej izključite motor in izvlecite kabel iz vtičnice.

### NAVODILA ZA ELEKTRIČNO VARNOST

- Prepričajte se, da kabel leži tako, da ga ne bo nihče pohodil, se obenj spotaknil ali ga kako drugače poškodoval.
- Ne ravnajte neprimerno z napajalnim kablom. Orodja nikoli ne prenašajte tako, da držite za kabel. Nikoli ne izključite vtiča iz vtičnice tako, da vlečete za kabel. Poskrbite, da kabel ne bo izpostavljen toploti, olju ali ostrim robovom.
- Za delo na prostem uporabljajte samo ustrezno rezervne podaljške z najmanjšim presekom 1,5 mm<sup>2</sup>. Vtičnice na podaljških morajo biti ozemljene in odporne proti dežju in vodi.
- Preglejte, da podaljški niso poškodovani in da ni rezov ali razpok v izolaciji. Če se pojavijo napake, popravite ali zamenjajte kabel.
- Na identifikacijski plošči je označeno, kakšno napetost potrebuje orodje. Nikoli ga ne priključite na izmenično napetost, ki bi bila drugačna od navedene.
- Če se med uporabo poškoduje napajalni kabel ali kabelski podaljšek, ga takoj izvlecite iz električne vtičnice. **NE DOTIKAJTE SE KABLA, DOKLER NISTE IZKLJUČILI NAPAJANJA.**
- Električna energija se mora dovajati preko zaščitnega stikala na diferenčni tok (RCD), s tokovno zaščito ne večjo od 30 mA.

### NAVODILA ZA VZDRŽEVANJE

- Orodje skrbno vzdržujte. Sledite navodilom za menjavo pribora. Orodje naj bo ves čas suho, čisto in brez madežev olja ali masti.
- Pred izvajanjem nastavitvev ali popravil izvlecite kabel iz vtičnice.
- Ne uporabljajte orodja, če se so poškodovani njegovi sestavni deli. Z rednim preverjanjem se prepričajte, da bo orodje pravilno delovalo in služilo svojemu namenu. Preverite poravnavo pomičnih delov. Preverite, da ni noben del poškodovan. Preverite sestavo in vse druge elemente, ki bi lahko vplivali na delovanje naprave.

Preglejte povezavo naprave na električno. Vse poškodovane dele mora ustrezno popraviti ali zamenjati pooblaščen servisni center Ryobi.

- Nikoli ne polivajte ali brizgajte orodja z vodo ali drugimi tekočinami. Ne uporabljajte detergentov ali topil. Ročice naj bodo ves čas suhe, čiste in brez odpadkov. Po vsaki uporabi jih očistite z mehko suho krpo.



#### OPOZORILO

Preden začnete izvajati vzdrževalne postopke, odklopite napravo z električnega napajanja, tako da izvlečete vtičnik iz vtičnice.

### NAVODILA ZA SERVISIRANJE

- Orodje lahko popravlja samo kvalificirano servisno osebje. Če izdelek popravlja ali vzdržuje nekvalificirano osebje, lahko pride do poškodbe uporabnika ali škode na izdelku. Tako servisiranje lahko tudi izniči garancijo.
- Ob servisiranju orodja uporabljajte samo identične rezervne dele. Upoštevajte navodila v poglavju o vzdrževanju v tem priročniku. Če uporabite nepriporočene dele ali ne upoštevate navodil za vzdrževanje, lahko povzročite električni udar, resne poškodbe uporabnika ali škodo na izdelku. Uporaba takih delov lahko tudi izniči garancijo.

### NAVODILA ZA SHRANJEVANJE IN TRANSPORT







- Orodje hranite v notranjosti na suhem mestu.
- Zaklenite ga, da preprečite nedovoljeno uporabo ali poškodbo. Poskrbite, da orodje ne bo v dosegu otrok.
- Zaščitite orodje med transportom.
- Ta navodila shranite. Pogosto jih preglejte in jih uporabljajte, da poučite morebitne druge uporabnike naprave. Če napravo komu posodite, mu posodite tudi ta navodila.

F GB D E I P NL S DK N FIN GR HU CZ RU RO PL **SLO** HR TR EST LT LV SK BG



## Slovensko

### SIMBOLI

Na vašem orodju se lahko nahajajo nekateri od naslednjih simbolov. Prosimo, da jih preučite in spoznate njihov pomen. Pravilno razumevanje teh simbolov vam bo omogočilo učinkovitejše in varnejše delo z orodjem.

SIMBOL	OZNAKA	RAZLAGA
	Varnostno opozorilo	Opozorila, povezana z vašo varnostjo.
	Zaščita za oči	Ko uporabljate ta izdelek, si vedno nadenite varnostne naočnike ali varovalna očala s ščitniki in, ko je potrebno, zaščito za obraz.
	Ne dovolite, da se vam približajo opazovalci	Poskrbite, da bodo opazovalci oddaljeni vsaj 15 m.
	Opozorilo proti mokroti	Ne uporabljajte orodja na vlažnem mestu in ne dovolite, da bi po njem deževalo.
	Preberite Priročnik za uporabnika	Pred uporabo mora uporabnik prebrati in razumeti Priročnik za uporabnika. Tako bo nevarnost poškodbe manjša.
	Ukrepanje proti električnem udaru	Pred vzdrževanjem ali če je kabel poškodovan ali pretrgan, takoj izvlecite vtičnik iz vtičnice.
	Nosite rokavice	Pri delu z orodjem vedno nosite neдрseče močne zaščitne rokavice.
	Roke in noge držite stran	Opozorilo! Ne segajte z dlanmi ali stopali pod pokrov stroja med delovanjem.
	Po zaustavitvi držite roke proč	Rezila se vrtijo tudi potem, ko ste orodje že izklopili.
	Odbijanje predmetov	Predmeti, ki izletijo, lahko povzročijo resne poškodbe, zato nosite zaščitna oblačila in škornje.

S pomočjo naslednjih signalnih besed in njihovih pomenov boste razumeli vrste tveganja, povezane s tem orodjem.

SIMBOL	SIGNAL	POMEN
	<b>NEVARNOST</b>	Označuje neposredno nevaren položaj, ki povzroči smrt ali resno poškodbo, če se mu ne izognete.
	<b>OPOZORILO</b>	Označuje potencialno nevaren položaj, ki lahko povzroči resno poškodbo, če se mu ne izognete.
	<b>POZOR</b>	Označuje potencialno nevaren položaj, ki lahko povzroči manjšo ali zmerno poškodbo, če se mu ne izognete.
	<b>POZOR</b>	(Brez simbola za varnostno opozorilo) Označuje položaj, ki lahko povzroči materialno škodo.

F GB D E I P NL S DK N FIN GR HU CZ RU RO PL **SLO** HR TR EST LT LV SK BG

## Slovensko

### SERVISIRANJE

Servisiranje zahteva izredno pazljivost in znanje, zato naj ga izvaja samo kvalificiran tehnik. Svetujemo vam, da orodje za servisiranje prinesete v najbližji **POOBlašČENI SERVISNI CENTER**, kjer vam ga bodo popravili. Ob servisiranju uporabljajte samo identične nadomestne dele.



#### OPOZORILO

Upoštevajte vse običajne varnostne ukrepe, da se izognete električnemu udaru.



#### OPOZORILO

Ne uporabljajte orodja, dokler niste natančno prebrali in razumeli Priročnika za uporabnika. Tako se boste izognili resnim telesnim poškodbam. Shranite Priročnik za uporabnika in ga pogosto pregledajte, da boste vedno delali varno. Uporabljajte ga, da poučite morebitne druge uporabnike naprave.



#### OPOZORILO

Pri uporabi kateregakoli električnega orodja, lahko v vaše oči priletijo tujki in jih resno poškodujejo. Preden začnete uporabljati električno orodje, si vedno nadenite varnostne naočnike ali varovalna očala s ščitniki ter celostni obrazni ščitnik, glede na potrebo. Svetujemo vam, da si preko običajnih očal ali varnostnih očal s stranskimi ščitniki nadenete še varnostno masko s širokim pogledom. Vedno uporabljajte zaščito za oči.

### SHRANITE TA NAVODILA.

### TEHNIČNI PODATKI

#### RSH-2455

Napetost..... 230-240 V (AC) / 50 Hz  
Moč:..... 2400 W  
Maks. premer rezanja: ..... Maks. 40 mm

**Opombe:** Maks. premer rezanja je odvisen od trdote lesa.

### OPIS

- Vsipni lijak
- Stikalna plošča
- Ročaj
- Odmetovalna drča
- Stikalo za vklop/izklop

- Gumb za izbiro smeri vrtenja (naprej/nazaj)
- Signalna luč za orodje pod napetostjo
- Preobremenitvena zaščita
  - Glavno telo
  - Gred
  - Podporna noga
  - Zadnji okvir
  - Kolo
  - Sedlasta podložka 8
  - Šesterokotni vijak M8\*55
  - Okrogli vijak M5\*8
  - Navadna podložka
  - Sponka z zanko
  - Inbus ključ
  - Odprtina za nastavljanje
  - Varnostna podložka
  - Vzmetna podložka 8

### MONTAŽA



#### POZOR

Za montažo sekalnika sta potrebni dve osebi.

- Vstavite gred (2) skozi luknji na vsaki nogi (3).  
**Opomba:** Nogi morata biti nagnjeni pod kotom nazven (sl. 3), luknje za zatiče na nogah pa morajo biti na zunanji strani.
- Obrnite sekalnik od zgoraj navzdol (Sl. 4).
- Vstavite okvir nog na ohišje motorja (Sl. 5).
- Pritrdite zadnji okvir (4) na okvir nog.
- Pritrdite nogi s šesterokotnimi vijaki (7), vzmetno podložko (14) in sedlasto podložko (6) za vsako nogo ter pritrdite zadnji okvir z okroglimi vijaki (8) in podložkami (13) (Sl. 6). Zategnite vse matice in vijake.
- Vstavite kolesa (5) na konca gredi in jih pritrdite s podložkami (9) in sponkami z zanko (10) (Sl. 7).
- Sekalnik je zdaj pripravljen za uporabo.

### DELOVANJE

- Sekalnik je namenjen za rezanje organskih vrtnih odpadkov v zasebnem vrtu. Ni primeren za rezanje stekla, kovine, plastike ali blaga. Prav tako ga ne uporabljajte za druge, zelo trde ali zelo mehke materiale ali v profesionalne namene.
- Sekalnik priključite na omrežno napajanje. Prižge se indikator orodja pod napetostjo (g). Izberite vrtenje naprej, tako da obrnete v desno gumb za izbiranje smeri vrtenja naprej/nazaj (f). Vključite s stikalom za vklop/izklop (-) (e).



F GB D E I P NL S DK N FIN GR HU CZ RU RO PL **SLO** HR TR EST LT LV SK BG

## Slovensko

### DELOVANJE

- Da bi vam vaš sekalnik kar najbolje služil, priporočamo, da ne poskušate rezati vejic ali vej s premerom večjim od 40 mm.
- Material, ki ga želite zrezati, stresite v lijak (a). Material bo samodejno potegnjjen skozi rezila in bo prišel na dan na odmetovalni drči (d).
- Za podaljšanje uporabne dobe drobilnika vam priporočamo, da veje potiskate proti rezilom drobilnika z vejicami naprej. Glejte sliko 8.
- Če se sekalnik zamaši zaradi tujih teles ali vej, ki so predebele ali pretirne, se v večini primerov samodejno deblokira. Smer vrtenja sekalnika se samodejno obrne, kar sprosti material in ga odvrže nazaj skozi gornji del. Da bi vrtenje sekalnika znova obrnili v običajno smer, pritisnite stikalo IZKLOP (o) in počakajte, da se rezilo popolnoma zaustavi. Nato ponovno vključite stroj s stikalom za VKLOP (-) in sekalnik se bo ponovno vrtel v smeri naprej.
- Če se sekalnik ne deblokira samodejno, izključite stroj in obrnite v levo gumb za izbiro smeri vrtenja naprej/nazaj. Nato ponovno vključite sekalnik. To bi moralo sprostiti blokado. Po odpravljeni blokadi izključite sekalnik in obrnite v desno gumb za izbiro smeri vrtenja naprej/nazaj (vrtenje naprej), preden ponovno vključite sekalnik.
- Če je stroj preobremenjen, odklopno stikalo izključite sekalnik. Pustite ga okrog 5 minut, nato pritisnite na preobremenitveno zaščito (h), zatem pa na stikalo za VKLOP (-). Sekalnik bi se moral zagnati.



#### POZOR

Ne pritiskajte zaporedoma in sunkovito na gumbe/stikala. Nenadno preklapljanje bi lahko povzročilo tokovne konice, ki bi lahko poškodovale sekalnik.

### VZDRŽEVANJE

#### NASTAVITEV SEKALNE PLOŠČE

- Če sekalnik ne reže materiala, je morda treba nastaviti sekalno ploščo.  
**Opomba:** Nastavitev sekalne plošče izvajajte samo v primeru, če mislite, da je to neobhodno. Prepegosto nastavljanje sekalne plošče lahko povzroči, da vaš sekalnik popolnoma preneha delovati.
- Zagotovite, da je sekalnik vključen in da deluje v normalni smeri vrtenja naprej. Če nastavljate sekalno ploščo pri izključenem motorju, lahko povzročite resne poškodbe sekalnika (Sl. 8 - 9).

- Zelo počasi in po malem obračajte vijak v odprtini za nastavitve (12) z inbus ključem (11) v smeri urnih kazalcev, pri delujočem motorju, dokler iz odmetovalne drče ne začnejo padati drobni aluminijasti ostružki.

### POSTOPKI VZDRŽEVANJA

Sekalnik zahteva zelo malo vzdrževanja.



#### OPOZORILO

Pred vsakim vzdrževalnim ali čistilnim postopkom vedno potegnite vtičnik iz vtičnice.

- Odprtine za zrak naj bodo vedno čiste in brez ovir.
- Preglejte ali so vse matice in vijaki tesno priviti.
- Po vsaki uporabi pošpricajte rezalno kolo z biološko razgradljivim oljem preko vsipnega lijaka na vrhu, da ga zaščitite pred rjavenjem.
- Pri čiščenju sekalnika odstranite s ščetko umazanijo in odpadke, ki so se morda ujeli v rezilu. Motorno ohišje obrišite z vlažno krpo. Za čiščenje sekalnika NE uporabljajte tekoče vode, topil, močnih detergentov ali visokotlačnih pralnikov.
- Če pride v stik z rezalnim kolesom tuje telo ali če stroj začne vibrirati ali proizvajati nenormalni hrup, takoj izključite motor. Izvlecite vtičnik iz vtičnice in preverite škodo.

### ODSTRANJEVANJE

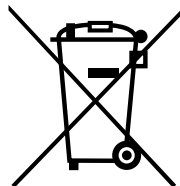

Odpadnih električnih izdelkov ne smete zavreči skupaj z gospodinjstskimi odpadki. Če obstaja možnost, jih reciklirajte. Pri krajevnih oblasteh ali pooblaščenem prodajalcu se pozanimajte ali obstaja možnost recikliranja.

**PRIDRŽUJEMO SI PRAVICO DO SPREMEMB BREZ PREDHODNE NAJAVE.**

F GB D E I P NL S DK N FIN GR HU CZ RU RO PL **SLO** HR TR EST LT LV SK BG

## Slovensko

### ODPRAVLJANJE TEŽAV

TEŽAVA	MOŽEN VZROK	REŠITEV
Motor noče vžgati.	<ol style="list-style-type: none"> <li>Ni omrežne napetosti.</li> <li>Okvara spoja napajalnega kabla/vtikača.</li> <li>V rezilu se je zadržal/zagozdil material.</li> </ol>	<ol style="list-style-type: none"> <li>Preverite varovalko.</li> <li>Preverite, zamenjajte.</li> <li>Obratni tek, vzemite ven material.</li> </ol>
Stroj se nenadoma izklopi.	<ol style="list-style-type: none"> <li>Odklop preobremenitvene zaščite zaradi predolgega zadrževanja zagozdenega materiala.</li> <li>Odklop toplotne zaščite motorja.</li> </ol>	<ol style="list-style-type: none"> <li>Počakajte 5 minut, pritisnite preobremenitveno zaščito, obratni tek, vzemite ven material.</li> <li>Počakajte 5 minut, ponovno vključite.</li> </ol>
Materiala ne potegne v stroj.	Sekalno rezilo se vrtilo v smeri nazaj.	Spremenite smer vrtenja.
Material ni ustrezno ločen, potem ko je bil razrezan.	Prevelik razmak med sekalno ploščo in rezilom.	Razmak nastavite na 0-0,5 mm.
Smer vrtenja se samodejno spremeni.	Zagozden material.	Izključite, počakajte, da se popolnoma zaustavi in ponovno vključite.

F GB D E I P NL S DK N FIN GR HU CZ RU RO PL SLO **HR** TR EST LT LV SK BG

## Hrvatski

### OPĆA SIGURNOSNA PRAVILA



#### UPOZORENJE

Pri uporabi električnih alata treba poštivati osnovne sigurnosne upute kako biste izbjegli opasnost od požara, strujnog udara i tjelesnih ozljeda.

### PROČITAJTE SVE UPUTE.

- Upoznajte se s primjenom vašeg aparata i s njegovim načinom rada.
- Raščistite zonu rada prije svake uporabe. Uklonite kamenje, otpadno staklo, klinove, metalne kabele i ostale predmete koji bi mogli izazvati nezgode.
- Obucite duge deblje hlače, čizme i rukavice. Nemojte nositi široku odjeću, kratke hlače ili sandale i nikad ne radite bosih stopala. Nemojte nositi nakit.
- Ako imate dugu kosu, vežite je iznad razine ramena tako da se ona ne bi zaplitala u dijelove u pokretu.
- Ne dopustite djeci i nestručnim osobama da rabe ovaj alat.
- Držite posjetitelje, osobito djecu i životinje, na udaljenosti od najmanje 15 m od zone rezanja.
- Ne rabite ovaj alat ako ste umorni, bolesni, pod utjecajem alkohola ili droga ili ako uzimate lijekove.
- Ne rabite ovaj alat ako je osvijetljenje za rad nedovoljno. Neka vaša radna površina bude dobro osvijetljena (dnevno ili umjetno svjetlo).
- Uvijek držite dobru ravnotežu tijela. Stabilno stojte na nogama i nemojte stajati predaleko od aparata. U protivnom biste mogli pasti ili dodirnuti vruće dijelove.
- Tijelo držite dalje od dijelova u pokretu.
- Prije uporabe provjerite stanje vašeg alata. Zamijenite sve oštećene dijelove prije uporabe.
- Alat nemojte upotrebljavati na mokrim ili vlažnim mjestima.
- Svoj alat nemojte upotrebljavati na kiši.
- Dok upotrebljavate alat, uvijek nosite sigurnosne ili zaštitne naočale.
- Upotrebljavajte prikladan alat. Vaš alat upotrebljavajte samo za primjene za koje je predviđen.
- Ne upotrebljavajte alat ako su vam ruke mokre.
- Ne upotrebljavajte uređaj ako prekidač ne omogućava da ga uključite i isključite. Alat koji se ne može ispravno uključiti i isključiti opasan je i mora ga se obavezno popraviti.
- Izbjegavajte svako nenamjerno pokretanje alata.
- Budite koncentrirani i dobro gledajte što radite. Pri uporabi alata oslonite se na zdravi razum.

- Ne primjenjujte silu. Vaš alat bit će učinkovitiji i njegova uporaba sigurnija ako ga budete upotrebljavali po režimu za koji je predviđen.
- Odmah svoj alat isključite iz struje ako se kabel za napajanje ili produžni kabel na bilo koji način oštete.
- Uvijek isključujte alat kad ga ne rabite, prije svakog postupka održavanja, kao i prije zamjene dodataka.
- U cijelosti pročitajte sve upute prije uporabe ovog alata. Sačuvajte ove upute kako biste ih naknadno mogli konzultirati.
- Nikad se ne koristite alatom ako nedostaju neki dijelovi ili ako su postavljeni dijelovi ili dodaci koji nisu originalni.
- Upotrebljavajte samo dodatke koje isporučuje proizvođač.
- Smatra se da je korisnik kriv ako dođe do ozljeda trećih osoba ili materijalne štete.

### POSEBNE SIGURNOSNE UPUTE

#### POSEBNE SIGURNOSNE UPUTE ZA DROBILICE

- Prije uporabe drobilice provjerite jesu li svi dijelovi ispravno montirani. Prije uporabe drobilice također provjerite jesu li vijci i prsteni ispravno stegnuti.
- Prije uporabe provjerite je li lijevak prazan.
- Prije čišćenja drobilice, zaustavite je i isključite iz struje.
- Ne dopustite da djeca upotrebljavaju drobilicu.
- Neka se drobilica nalazi na stabilnoj i ravnoj podlozi. Ne naginjate se prema drobilici. Za vrijeme uporabe nemojte stajati na razini koja je viša od razine alata.
- U lijevak nikad ne umećite tvrde predmete poput kamenja, boca ili metalnih predmeta jer bi mogli oštetiti alat.
- Dijelovi koje drobite ne smiju sadržavati vijke ili slične dijelove.
- Ako se drobilica blokira, zaustavite motor i isključite ga iz struje. Uklonite sve zaglavljene dijelove i provjerite je li se uređaj ošteti.
- Ne povlačite za kabel za napajanje kako biste prenijeli uređaj ili ga isključili iz struje.
- Ruke, lice i sve druge dijelove tijela držite dalje od lijevka i odvoda za otpad.
- Držite se dalje od odvoda za otpad kad pokrećete drobilicu.
- Ne dopustite da se otpad nakupi i začepi odvod za otpad jer zdrobljeni dijelovi neće moći pravilno biti izbačeni, a to može izazvati promjenu smjera okretanja cilindra za rezanje u drobilici.
- Ne pomičite drobilicu dok motor radi.
- Ne ostavljajte uređaj da radi bez nadzora. Zaustavite motor, a zatim isključite drobilicu iz struje.

F GB D E I P NL S DK N FIN GR HU CZ RU RO PL SLO **HR** TR EST LT LV SK BG

## Hrvatski

### POSEBNE SIGURNOSNE UPUTE

#### ELEKTRIČNA SIGURNOST

- Provjerite je li kabel za napajanje postavljen tako da nitko na njega ne može stati, zaplesti se o njega ili da se na drugi način može oštetiti.
- Pazite da održavate kabel za napajanje i produžni kabel u dobrom stanju. Nikad ne prenosite alat za njegov kabel za napajanje. Ne povlačite za kabel za napajanje ili za produžni kabel nego za utikač kako biste isključili alat iz struje. Pazite da držite kabel za napajanje i produžni kabel držite dalje od svakog izvora topline, ulja i svih oštrih predmeta.
- Rabite samo produžne kabele predviđene za rabljenje na otvorenim i presjeka 1,5 mm<sup>2</sup>. Utičnice moraju biti uzemljene i vodonepropusne.
- Ako se koristite produžnim kabelom, provjerite je li pohaban, izrezan ili procijepljen. Oštećeni ili pohabani kabel za napajanje ili produžni kabel treba odmah zamijeniti ili popraviti.
- Provjerite odgovara li korišteni napon oznakama prikazanim na informativnoj pločici na alatu. Nikad ne priključite uređaj na napon koji je različit od predviđenog napona za taj alat.
- Ako tijekom uporabe dođe do oštećenja kabela za napajanje ili produžnog kabela, odmah isključite uređaj iz struje. **NE DIRAJTE KABEL ZA NAPAJANJE ILI PRODUŽNI KABEL PRIJE NEGO ŠTO STE ALAT ISKLJUČILI IZ STRUJE.**
- Ovaj aparat isporučuje se s mehanizmom diferencijalne rezidualne struje s rezidualnom strujom maksimalnog rada koja ne prelazi 30mA.

#### ODRŽAVANJE

- Brižno održavajte svoj alat. Mijenjajte dodatke sukladno uputama u ovom priručniku. Pazite na to da alat uvijek bude suh, čist te da na njemu nema ostataka ulja ili masti.
- Alat uvijek isključite iz struje ako obavljate podešavanje ili popravke.
- Ne rabite svoj alat ako su neki dijelovi oštećeni. Pregledajte svoj alat prije svake uporabe i osigurajte se da će ispravno funkcionirati. Kontrolirajte položaj pokretnih dijelova. Provjerite da niti jedan dio nije potrgan. Provjerite kako su dijelovi postavljeni te sve drugo što bi moglo utjecati na ispravni rad alata. Također provjerite da li je utikač u dobrom stanju. Svi oštećeni dijelovi moraju biti popravljani ili zamijenjeni u ovlaštenom Ryobi servisu.

- Nikad ne uranjajte svoj alat u vodu ili neku drugu tekućinu, te ne raspršujte po njemu nikakve tekućine. Ne upotrebljavajte razrjeđivače ni detergente. Pazite da ručka uvijek bude suha i čista te da se na njoj ne nakuplja otpad od drobljenja. Nakon svake uporabe, očistite svoj alat uz pomoć meke suhe krpice.



#### UPOZORENJE

Alat isključite iz struje prije svakog postupka održavanja.

#### POPRAVKI

- Sve popravke mora obavljati samo kvalificirani tehničar. Održavanje ili popravci koje obavljaju nekvalificirane osobe mogu prouzročiti ozbiljne tjelesne ozljede ili oštećenja alata. Nepoštivanjem ove upute vaša se garancija poništava.
- Kod održavanja, rabite samo one rezervne dijelove koji su identični originalima. Poštujte upute koje se nalaze u odjeljku Održavanje ovog priručnika. Tako ćete izbjeći rizik od strujnog udara ili teških tjelesnih ozljeda, i izbjeći ćete oštećavanje alata. Nepoštivanjem ovih uputa vaša garancija se poništava.

#### ODLAGANJE I PRENOŠENJE











- Odlazite svoj alat na suhom i zaklonjenom mjestu.
- Držite svoj alat pod ključem kako biste izbjegli njegovu zlouporabu ili oštećenja. Odlazite svoj alat izvan dosega djece.
- Učvrstite alat kada ga morate transportirati.
- Sačuvajte ovaj Korisnički priručnik. Redovito ga konzultirajte i upotrijebite za informiranje drugih korisnika. Ako uređaj nekome posudujete, posudite ga zajedno s priručnikom.

F GB D E I P NL S DK N FIN GR HU CZ RU RO PL SLO **HR** TR EST LT LV SK BG



## Hrvatski

### SIMBOLI

Neki od donjih simbola mogu se pojaviti na vašemu alatu. Naučite ih raspoznavati i zapamtite njihovo značenje. Točnim tumačenjem tih simbola moći ćete rabiti svoj alat s više sigurnosti i na odgovarajući način.

SIMBOL	NAZIV	ZNAČENJE
	Upozorenje	Označava da zbog svoje sigurnosti trebate poduzeti mjere opreza.
	Očna zaštita	Kad upotrebljavate svoju drobilicu, uvijek nosite sigurnosne naočale ili zaštitnu masku.
	Posjetitelje držite na udaljenosti	Držite posjetitelje na udaljenosti od najmanje 1.5 m od zone rada.
	Obavijest o uvjetima vlažnosti	Ne izlažite alat kiši i ne rabite ga na vlažnome mjestu.
	Pažljivo pročitajte ovaj Korisnički priručnik	Da bi se smanjio rizik od ozljeda, neophodno je pažljivo pročitati i razumjeti ovaj priručnik za uporabu prije uporabe ovog alata.
	Strujni udar	Prije održavanja ili ako je kabel za napajanje oštećen ili izrezan, isključite alat iz struje.
	Uvijek nosite rukavice	Kad god rabite ovaj alat, nosite zaštitne rukavice.
	Ruke i noge držite dalje od alata	Upozorenje Ruke i noge nemojte stavljati ispod odvoda otpada dok drobilica radi.
	Ne približavajte ruke alatu odmah nakon što ste ga isključili	Cilindar za rezanje nastavlja se okretati radi inercije i nakon što se stroj zaustavi.
	Rikošet	Predmeti koji se izbacuju mogu dovesti do ozbiljnih ozljeda. Nosite zaštitnu odjeću i čizme.

Sjedeći simboli, kao i nazivi s kojima su povezani, omogućavaju da se pojasne različite razine rizika povezane s rabljenjem ovog alata.

SIMBOL	NAZIV	ZNAČENJE
	OPASNOST	Ukazuje na direktno opasnu situaciju, koja može dovesti do smrti ili ozbiljnih ozljeda ako se ne izbjegne.
	UPOZORENJE	Ukazuje na potencijalno opasnu situaciju, koja može dovesti do ozbiljnih ozljeda ako se ne izbjegne.
	UPOZORENJE	Ukazuje na potencijalno opasnu situaciju, koja može uzrokovati lakše do umjerene ozljede ako se ne izbjegne.
	UPOZORENJE	(Bez sigurnosnog simbola.) Ukazuje na situaciju koja može uzrokovati materijalnu štetu.

F GB D E I P NL S DK N FIN GR HU CZ RU RO PL SLO **HR** TR EST LT LV SK BG

## Hrvatski

### POPRAVKI

Održavanje zahtijeva mnogo pažnje i dobro poznavanje alata: to treba obavljati kvalificirani tehničar. Kod svakog popravka, savjetujemo vam da odnesete svoj alat u najbliži **OVLAŠTENI SERVIS**. U slučaju zamjene treba koristiti samo originalne rezervne dijelove.



#### UPOZORENJE

Treba poduzeti sve uobičajene mjere opreza u cilju izbjegavanja električnog udara.



#### UPOZORENJE

Ne pokušavajte rabiti ovaj alat prije no što ste u cijelosti pročitali i razumjeli ovaj korisnički priručnik. Sačuvajte ovaj korisnički priručnik i redovito ga konzultirajte kako bi mogli raditi sasvim sigurno i informirati eventualne druge korisnike.



#### UPOZORENJE

Uporaba električnog alata može dovesti do prskanja stranih tijela u vaše oči i prouzročiti teške ozljede. Prije uporabe alata, stavite sigurnosne ili zaštitne naočale opremljene bočnim zaštitama, a ako treba i masku za lice. Preporučamo onima koji nose naočale za vid da ih pokriju sigurnosnom maskom ili standardnim zaštitnim naočalama opremljenima zaslonima sa strane. Uvijek zaštitite oči.



### SAČUVAJTE OVE UPUTE.

### TEHNIČKE KARAKTERISTIKE

#### RSH-2455

Napajanje ..... 230-240 V (CA) / 50 Hz  
Snaga ..... 2400 W  
Maksimalni promjer dijelova za drobljenje ..... 40 mm

**Napomene:** maksimalni primjer dijelova za drobljenje ovisi o tvrdoći drveta.

### OPIS

- Lijevak
- Kontrolne tipke
- Ručka
- Odvod otpada
- Dugme za uključivanje/isključivanje
- Sklopka za odabir smjera rotacije (naprijed/nazad)
- Signalna lampica za napon
- Dugme za ponovno pokretanje

- Glavni karter
- Poluga za kotače
- Stalak za šasiju
- Donji dio šasije
- Kotači
- Sedlasti podložak 8
- Šesterokutni šuplji vijak M8\*55
- Vijak zaobljene glave M5\*8
- Plosnati podložak
- Klin
- Šesterokutni ključ
- Otvor za podešavanje
- Podložak-osigurač
- Opružni podložak 8

### POSTAVLJANJE



#### UPOZORENJE

Za postavljanje drobilice potrebne su dvije osobe.

- Umetnite osovinu za kotače (2) u otvore na stalku za šasiju (3).  
**Napomena:** stalak mora biti okrenut prema gore (slika 3), a otvori moraju biti postavljeni jedan nasuprot drugoga.
- Postavite drobilicu naopako (slika 4).
- Postavite stalak na karter motora (slika 5).
- Učvrstite donji dio šasije (4) na krajeve stalka.
- Pričvrstite stalak pomoću šesterokutnog vijka (7), opružnog podloška (14) i sedlastog podloška (6) zatim donji dio šasije pomoću vijaka zaobljene glave (8) i podložaka-osigurača (13) (slika 6). Stegnite sve vijke.
- Umetnite kotače (5) sa svake strane poluge i učvrstite ih pomoću plosnatih podložaka (9) i klina (10) (slika 7).
- Vaš alat spreman je za uporabu.

### UPORABA

- Vaša drobilica namijenjena je drobljenju organskog otpada u privatnom vrtu. Nije namijenjena drobljenju stakla, metala, plastike ili tekstila. Ne smije se upotrebljavati za drobljenje vrlo čvrstih ili vrlo mekih predmeta, ni upotrebljavati u profesionalne svrhe.
- Uključite drobilicu u struju. Pali se signalna lampica za napon (g). Odaberite smjer rotacije cilindra za rezanje prema naprijed (privlačenje komada za drobljenje prema cilindru za rezanje) tako što ćete sklopku za odabir smjera rotacije (f) okrenuti prema desno. Uključite drobilicu u struju stavljanjem dugmeta u položaj Uključeno (-) (e).

F GB D E I P NL S DK N FIN GR HU CZ RU RO PL SLO **HR** TR EST LT LV SK BG

## Hrvatski

### UPORABA

- Za postizanje maksimalne učinkovitosti vaše drobilice, savjetujemo vam da ne pokušavate drobiti granje promjera većeg od 40 mm.
- Umetnite dijelove za drobljenje u lijevak (a). Cilindar za rezanje će ih automatski drobiti i izbaciti otpad kroz odvod otpada (d).
- Kako bi se produžio vijek trajanja lijevka, potrebno je drvo stavljati u njega s granjem prema gore.
- Ako se dogodi da granje ili predebeli ili pretvrđi komadi zapnu u stroju, drobilica će se u većini slučajeva automatski deblokirati. Smjer rotacije cilindra za rezanje automatski će se promijeniti, što omogućava eliminiranje zaglavljanih dijelova. Kako biste ponovno pokrenuli smjer rotacije prema naprijed, zaustavite drobilicu stavljanjem dugmeta u položaj Isključeno (O) i pričekajte da se cilindar za rezanje sasvim zaustavi. Zatim ponovno uključite drobilicu stavljanjem dugmeta u položaj Uključeno (-) i smjer rotacije ponovno je prema naprijed.
- Ako se drobilica ne deblokira automatski, zaustavite stroj i okrenite sklopku za odabir rotacije prema lijevo kako biste odabrali rotaciju prema natrag (izbacivanje zaglavljanih dijelova). Ponovno uključite drobilicu. To bi je trebalo odblokirati. Nakon što je drobilica odblokirana, zaustavite stroj i okrenite sklopku za odabir rotacije prema desno (smjer naprijed) prije nego ponovno uključite drobilicu.
- Ako je drobilica preopterećena, osigurač automatski isključuje stroj. Pričekajte otprilike 5 minuta prije nego što ćete pritisnuti dugme za ponovno pokretanje (h), a zatim staviti dugme u položaj Uključeno (-) ; nakon čega bi se drobilica trebala uključiti.



#### UPOZORENJE

Sklopku za odabir smjera rotacije i dugme za uključivanje/isključivanje nemojte višekratno i naglo upotrebljavati. To bi moglo izazvati rast napona i oštetiti drobilicu.

### ODRŽAVANJE

#### PODEŠAVANJE BLANJALICE

- Ako drobilica ne drobi na ispravan način, možda treba podesiti blanjalicu.  
**Napomena:** podešavanje blanjalice treba obavljati samo kad je to prijeko potrebno. Drobilica može sasvim prestati raditi ako se podešavanje blanjalice prečesto obavlja.
- Provjerite je li drobilica uključena i je li odabran smjer rotacije prema naprijed. Ako podešavate blanjalicu dok je motor isključen, to bi ozbiljno moglo oštetiti drobilicu (slike 8 - 9).

- Dok je motor uključen, polako okrenite vijak koji se nalazi unutar otvora za podešavanje (12) prema desno pomoću šesterokutnog ključa (11) sve dok dijelovi aluminija ne padnu kroz odvod za otpad.

### SAVJETI ZA ODRŽAVANJE

Vaša drobilica zahtjeva malo održavanja.



#### UPOZORENJE

Alat isključite iz struje prije svakog postupka održavanja ili čišćenja.

- Osigurajte se da su otvori za ventiliranje uvijek čisti i prohodni.
- Provjerite jesu li svi vijci ispravno stegnuti.
- Nakon svake uporabe, raspršite kroz lijevak biorazgradivog ulja po cilindru za rezanje kako biste ga zaštitili od korozije.
- Kako biste očistili drobilicu, pomoću četke uklonite prašinu i otpad koji se nakupio na cilindru za rezanje. Karter motora očistite vlažnom krpom. NE UPOTREBLJAVAJTE vodu, razrjeđivače, jake detergente ili vodu pod tlakom kako biste očistili alat.
- Ako neki predmet dode u dodir s cilindrom za rezanje drobilice ili ako stroj počne vibrirati ili proizvoditi čudne zvukove, odmah zaustavite motor. Isključite stroj iz struje i provjerite je li oštećen.

### ODLAGANJE U OTPAD



Električne aparate ne bacajte zajedno s kućnim otpadom. Reciklirajte ih na za to predviđenim mjestima. Obratite se nadležnom tijelu ili prodavaonici kako biste se upoznali s prikladnim postupkom recikliranja.

**ZADRŽAVAMO PRAVO PROMJENE OVOG PRIRUČNIKA BEZ PRETHODNOG UPOZORENJA.**

F GB D E I P NL S DK N FIN GR HU CZ RU RO PL SLO **HR** TR EST LT LV SK BG

## Hrvatski

### KAKO RIJEŠITI PROBLEME

PROBLEM	MOGU-I UZROK	RJEŠENJE
Motor se ne pokreće.	<ol style="list-style-type: none"> <li>1. Nema dovoda struje.</li> <li>2. Postoji problem s kabelom za napajanje ili utikačem.</li> <li>3. Dijelovi za drobljenje zapeli su u cilindru za rezanje.</li> </ol>	<ol style="list-style-type: none"> <li>1. Provjerite osigurače na vaše strujnom krugu.</li> <li>2. Provjerite kabel za napajanje ili utikač i po potrebi ih zamijenite.</li> <li>3. Odaberite smjer rotacije prema natrag i uklonite izbačene dijelove.</li> </ol>
Stroj se iznenada zaustavlja.	<ol style="list-style-type: none"> <li>1. Pokrenuo se sustav zaštite protiv preopterećenosti jer neko vrijeme postoji zastoj.</li> <li>2. Pokrenula se termička zaštita motora.</li> </ol>	<ol style="list-style-type: none"> <li>1. Pričekajte 5 minuta, pritisnite dugme za ponovno pokretanje, odaberite smjer rotacije prema natrag kako biste oslobodili zablokirane dijelove.</li> <li>2. Pričekajte 5 minuta, zatim ponovno uključite drobilicu.</li> </ol>
Dijelovi za drobljenje ne prikaze cilindru za rezanje.	Cilindar za rezanje nalazi se u smjeru rotacije prema natrag.	Odaberite smjer rotacije cilindra za rezanje prema naprijed.
Dijelovi nisu ispravno zdrobljeni kad izadu kroz odvod za otpad.	Postoji prevelik razmak između cilindra za rezanje i blanjalice.	Podesite blanjalicu kako bi razmak bio od 0 do 0,5 mm.
Smjer rotacije automatski se mijenja.	Dijelovi su zaglavljani.	Zaustavite drobilicu, pričekajte da se cilindar potpuno zaustavi i zatim je ponovno uključite.



F GB D E I P NL S DK N FIN GR HU CZ RU RO PL SLO HR TR EST LT LV SK BG

**Türkçe****GENEL GÜVENLİK TALİMATLARI****UYARI**

Elektrikli bahçe aletlerinin kullanımı sırasında, yangın, elektrik çarpması ve fiziki yaralanma ile ilgili temel güvenlik talimatlarına uymak zorunludur.

**TÜM TALİMATLARI OKUYUNUZ**

- Aletin uygulamalarını ve nasıl çalıştığını biliniz.
- Her kullanımdan önce çalışma alanını düzenleyiniz. Kazalara neden olabilecek taşları, çivileri, metal kordonları ve diğer nesnelere çıkarınız.
- Uzun ve kalın bir pantolon ve çizmeler giyip eldiven takınız. Bol giysiler, kısa pantolonlar giymeyiniz ve yalınayak çalışmayınız. Asla takı takmayınız.
- Saçlarınız uzunsa, hareket halindeki parçalara kapılmalarını engellemek için omuzlarınız seviyesinde bağlayınız.
- Çocukların veya deneyimsiz kişilerin bu aleti kullanmasına izin vermeyiniz.
- Ziyaretçileri ve özellikler çocukları ve hayvanları çalışma alanından en az 15 m uzak bir mesafede tutunuz.
- Yorgun veya hastaysanız, alkol veya uyuşturucu ya da ilaç aldığınızda elektrikli aleti kullanmayınız.
- Işık çalışmak için yetersiz olduğunda aleti kullanmayınız. Çalışma ortamınızın iyi aydınlatılmış olmasına dikkat ediniz (yapay ışık veya gün ışığı).
- Daima dengeli durunuz. Bacaklarınızı üzerine iyi basınız ve kolunuzu çok ileri uzatmayın. Yoksa düşebilirsiniz ve/veya yanıcı parçalara dokunabilirsiniz.
- Vücudunuzu hareket eden parçalardan uzak tutunuz.
- Kullanmadan önce aletinizi kontrol ediniz. Aletinizi kullanmadan önce hasar görmüş tüm parçaları değiştiriniz.
- Aletinizi, ıslak ya da nemli ortamlarda kullanmayınız.
- Aleti yağmurun altında kullanmayınız.
- Aletinizi kullandığınız zamanlarda, daima güvenlik gözlüğü ya koruma gözlüğü kullanınız.
- İlgili aleti kullanınız. Aletinizi sadece yapım amacına uygun işlemlerde kullanınız.
- Aletinizi ellerinizi ıslakken kullanmayınız.
- Akım anahtarı, açıp kapatmaya izin vermiyorsa elektrikli aletinizi kullanmayınız. Düzgün şekilde açılıp kapatılmayan bir alet tehlikelidir ve zorunlu olarak tamir edilmelidir.
- İstem dışı çalışmaya başlamasına engel olunuz.
- Dikkatli olunuz ve yaptığınız işe bakınız. Aleti kullandığınızda sağduyulu olunuz.

- Aleti zorlamayınız. Elektrikli alet, yapım amacına uygun kullandığınızda daha verimli ve daha güvenli olacaktır.
- Besleme kordonu veya uzatıcı her an gibi bir şekilde hasar görmüşse veya kesilmişse aletinizi derhal beslemeden kesiniz.
- Kullanmadığınızda, tüm bakım işlemlerinden önce ve aksesuar değişiminden önce aleti fişten çekiniz.
- Aleti kullanmadan önce tüm talimatları iyice okuyunuz ve anlayınız. Daha sonra bakabilmek için bu kılavuzu saklayınız.
- Bazı parçalar eksikse veya orijinaler dışında aksesuarlar takıldıysa aletinizi kullanmayınız.
- Yalnızca üretici tarafından verilen orijinal aksesuarlar kullanınız.
- Malzemenin hasar görmesinden veya üçüncü şahısların yaralanmasından kullanıcı sorumludur.

**ÖZEL GÜVENLİK TALİMATLARI****ÖĞÜTME MAKİNESİNE ÖZEL GÜVENLİK TALİMATLARI**

- Öğütme makinesini kullanmadan önce parçaların doğru monte edildiğinden emin olunuz. Öğütme makinesini kullanmadan önce vida ve rondelaların düzgün sıkıldığından emin olunuz.
- Öğütme makinesini çalıştırmadan önce, huninin boş olduğundan emin olunuz.
- Öğütme makinesini temizlemeden önce, durdurunuz ve fişini çekiniz.
- Çocukların öğütme makinesini kullanmasına izin vermeyiniz.
- Öğütme makinesinin sabit ve düz bir yüzeyde kullandığınızdan emin olunuz. Öğütme makinesine doğru eğilmeyiniz. Kullanımı sırasında asla makineden daha yüksekte durmayınız.
- Taş, şişe veya metal parçalar gibi sert nesnelere huniye sokmayınız bu alete zarar verebilir.
- Öğütülecek malzemelerin çivi veya başka nesnelere içermediğinden emin olunuz.
- Öğütme makinesi sıkışırsa, motoru durdurunuz ve fişini çekiniz. Sıkışan tüm parçaları çıkarınız ve makinenin hasar görüp görmediğini kontrol ediniz.
- Aletin yerini değiştirmek veya aleti fişten çekmek için besleme kordonunu çekmeyiniz.
- Ellerinizi, yüzünüzü ve vücudunuzun diğer tüm bölgelerini huniden ve atık tahliye borusundan uzak tutunuz.
- Öğütme makinesini çalıştırdığınızda atık tahliye borusundan uzak durunuz.

F GB D E I P NL S DK N FIN GR HU CZ RU RO PL SLO HR **TR** EST LT LV SK BG

## Türkçe

### ÖZEL GÜVENLİK TALİMATLARI

- Atıkların atık tahliye borusuna birikmesine ve onu tıkamasına izin vermeyiniz, çünkü öğütülen parçalar düzgün atılmaz bu da öğütme makinesinin kesme silindirisinin dönüş yönünün değişmesine neden olabilir.
- Motor çalıştığı anda öğütme makinesinin yerini değiştirmeyiniz.
- Öğütme makinesini asla denetimsiz bırakmayınız. Motoru durdurunuz ve öğütme makinesini devre dışı bırakınız.

### ELEKTRİK GÜVENLİĞİ

- Besleme kordonunun kimsenin üstüne basmayacağı, ayağının takılmayacağı veya herhangi bir şekilde zarar vermeyeceği şekilde yerleştirildiğinden emin olunuz.
- Elektrik kordonunu ve uzatıcıyı her zaman iyi durumda tutunuz. Aleti asla besleme kordonundan taşımayınız. Aletin fişini çekmek için asla besleme kordonundan ya da uzatıcıdan çekmeyiniz. Elektrik kordonunu ve uzatıcıyı her türlü ısı kaynağından, yağdan ve kesici aletlerden uzak tutmaya özen gösteriniz.
- Her zaman yalnızca dış kullanım için onaylanmış 1,5 mm<sup>2</sup> kesitli uzatıcılar kullanınız. Fişler toprağa bağlı ve sızdırmaz olmalıdır.
- Bir uzatıcı kullanıyorsanız, aşınmış, kesik veya ayrılmış olup olmadığını kontrol ediniz. Hasarlı veya aşınmış bir besleme kordonu veya bir uzatıcı hemen değiştirilmeli veya onarılmalıdır.
- Sektör beslemesinin alet üzerindeki bilgi plakasında belirtilene uyduğundan emin olunuz. Aletinizi asla olması gerekenden farklı bir sektör gerilime bağlamayınız.
- Besleme kordonu veya uzatıcı kullanım sırasında hasar görmüşse, öğütme makinesini derhal beslemeden kesiniz. **ALETİ BESLEMEDEN ÇEKMEDEN ÖNCE KORDONA VEYA UZATICIYA DOKUNMAYINIZ.**
- Bu alet 30 mA'yı aşmayan maksimum çalışma diferansiyel bir akım tertibatı ile donatılmıştır.

### BAKIM

- Aletinizi itina ile koruyunuz. Aksesuarları bu kılavuzdaki talimatlara uygun şekilde değiştiriniz. Aletinizin daima kuru ve temiz olduğundan ve yağ veya gres lekesi taşımadığından emin olunuz.
- Ayarlar veya onarımlar yapmadan önce aleti her zaman prizden çekiniz.

- Bazı parçalar hasar görmüşse aletinizi kullanmayınız. Her kullanımdan önce, düzgün çalışmasını sağlamak için aletinizi kontrol ediniz. Hareketli parçaların sıralarını kontrol ediniz. Hiçbir parçanın kırılmamış olduğundan emin olunuz. Aletin işleyişini bozabilecek montaj ve parçaları kontrol ediniz. Fişin düzgün durumda olup olmadığını kontrol ediniz. Hasar görmüş tüm parçalar, Ryobi Yetkili Servis Merkezinde tamir edilmeli ya da değiştirilmelidir.
- Aletinizi suya veya her türlü başka sıvıya daldırmayınız ve ıslatmayınız. Solvent veya deterjan kullanmayınız. Tutma kollarının her zaman kuru ve temiz olduğundan emin olunuz ve atıkların birikmemesine dikkat ediniz. Her kullanımdan sonra, aletinizi yumuşak ve kuru bir bezle temizleyiniz.



### UYARI

Tüm bakım işlemlerinden önce aletinizi beslemesini kesiniz.

### ONARIMLAR

- Onarımlar yalnızca nitelikli bir teknisyen tarafından gerçekleştirilmelidir. Nitelikli olmayan kişiler tarafından gerçekleştirilen bakım ya da onarımlar fiziki yaralanma risklerine ve aletin hasar görmesine neden olur. Bu talimata uyulmaması, garantiyi geçersiz kılar.
- Bakım sırasında, sadece orijinal yedek parçalar kullanılmalıdır. Bu kullanma kılavuzunun Bakım kısmında belirtilen talimatlara uyunuz. Böylece, elektrik çarpması ve ciddi fiziksel yaralanma risklerini ve alete zarar vermeyi önleyeceksiniz. Bu talimatlara uyulmaması da garantiyi geçersiz kılar.

### SAKLAMA VE TAŞIMA

- Aletinizi kuru ve kapalı bir alanda saklayınız.
- Yanlış kullanımı ve hasarları önlemek için aletinizi kilitli bir yerde saklayınız. Aleti çocukların ulaşamayacağı yerlere kaldırınız.
- Taşımanız gerektiğinde aleti bağlayınız.
- Bu kullanma kılavuzunu muhafaza ediniz. Düzenli olarak bakınız ve olası diğer kullanıcıları bilgilendirmek için kullanınız. Aleti ödünç veriyorsanız, beraberindeki kullanma kılavuzunu da veriniz.

F GB D E I P NL S DK N FIN GR HU CZ RU RO PL SLO HR **TR** EST LT LV SK BG**Türkçe****SEMBOLLER**

Aşağıdaki bazı semboller aletinizde yer alabilir. Bunları tanımayı ve anlamlarını aklınızda tutmayı öğreniniz. Bu sembollerin doğru şekilde yorumlanması, bu aleti daha güvenli ve uygun şekilde kullanmanızı sağlayacaktır.

SEMBOLLER	ADI	AÇIKLAMASI
	Uyarı	Güvenliğiniz için almanız gereken önlemleri belirtir.
	Ses koruması	Öğütme makinesini kullandığınız zaman, güvenlik gözlüğü ya da koruma maskesi kullanınız.
	Ziyaretçileri uzak tutunuz	Ziyaretçileri, çalışma alanından en az 15 m uzak bir mesafede tutunuz.
	Nem koşullarıyla ilgili uyarı	Bu aleti yağmurda bırakmayınız ve nemli alanlarda kullanmayınız.
	Kullanım kılavuzunu okuyunuz	Yaralanma risklerini azaltmak için, aleti kullanmadan önce bu kılavuzu okumak ve iyi anlamak gerekmektedir.
	Elektrik çarpması	Tüm bakım işlemlerinden önce veya kordon hasarlı veya kesilmişse aletinizi fişten çekiniz.
	Her zaman eldivenler takınız	Bu testereyi kullandığınızda her zaman kaymaz koruma eldivenleri takınız.
	Ellerinizi ve ayaklarınızı uzak tutunuz	Uyarı ! Öğütme makinesi çalıştığında ellerinizi veya ayaklarınızı atık tahliye borusunun altına yerleştirmeyiniz.
	Durduktan hemen sonra ellerinizi alete yaklaştırmayınız	Kesme silindiri makine durduktan sonra bir süre kendiliğinden döner.
	Sekme	Sıçrayan nesnelere ciddi yaralanmalara risklerine neden olabilirler. Koruyucu kıyafetler ve botlar giyiniz.

Aşağıdaki semboller ve adları bağlantılıdır, aletin kullanımına bağlı çeşitli risk seviyelerini açıklamayı sağlarlar.

SEMBOLLER	ADI	AÇIKLAMASI
	<b>TEHLİKE</b>	Önlenmediği durumda ölüme veya ciddi yaralanmalara yol açabilecek çok tehlikeli bir durumu belirtir.
	<b>UYARI</b>	Önlenmediği durumda ciddi yaralanmalara yol açabilecek olası tehlikeli bir durumu belirtir.
	<b>DİKKAT ETME</b>	Önlenmediği durumda, hafif ve orta seviyede yaralanmalara yol açabilecek olası tehlikeli bir durumu belirtir.
	<b>DİKKAT ETME</b>	(Güvenlik sembolü yoktur.) Maddi hasarlara neden olabilecek bir durumu belirtir.

F GB D E I P NL S DK N FIN GR HU CZ RU RO PL SLO HR **TR** EST LT LV SK BG

## Türkçe

### ONARIMLAR

Bakım, özen ve aleti iyi tanımayı gerektirir. Nitelikli bir teknisyen tarafından gerçekleştirilmelidir. Onarım işlemleri için, aletinizi size en yakın **YETKİLİ SERVİS MERKEZİNE** getirmenizi öneririz. Değişirme durumunda sadece orijinal yedek parçalar kullanılmalıdır.



#### UYARI

Elektrik çarpmalarını önlemek için olağan önlemleri alınız.



#### UYARI

Aleti, bu kullanım kılavuzunu tamamen okuyup anlamadan önce kullanmayı denemeyiniz. Bu kullanım kılavuzunu saklayınız ve güvenlik içinde çalışmak için düzenli olarak kılavuza danışın, ayrıca olası tüm kullanıcıları da bilgilendiriniz.



#### UYARI

Elektrikli bir cihazın kullanımı, gözlerinize yabancı bir maddenin sıçramasına ve ciddi göz problemlerine sebep olabilir. Cihazınızı kullanmadan önce, yanlarda da cepheleri bulunan güvenlik veya koruma gözlükleri ve tozdan koruyan bir maske takınız. Gözlük takan kişilerin bu gözlüklerini çıkarmamalarını ve bunların üzerine bir güvenlik maskesi veya yanlarda cepheleri bulunan standart koruma gözlüklerini takmalarını öneririz. Gözlerinizi her zaman koruyunuz.

### BU TALİMATLARI SAKLAYINIZ.

### TEKNİK ÖZELLİKLER

#### RSH-2455

Besleme..... 230-240 V (CA) / 50 Hz  
Güç..... 2400 W  
Öğütülecek parçaların maksimum çapı ..... 40 mm

**Uyarı:** Öğütülecek parçaların maksimum çapı ahşabın sertliğine bağlıdır.

### TANIMLAMA

- Huni
- Kontrol paneli
- Tutma kolu
- Atık tahliye borusu
- Çalıştırma düğmesi Açık / Kapalı

- Dönüş yönü seçicisi (ön/arka)
- Gerilim var gösterge lambası
- Baştan başlatma düğmesi
- Ana karter
- Tekerlek aksı
- Şasi dikmeleri
- Şasi alt bölümü
- Tekerlekler
- 8 rondela
- Çukur altıgen vida M8\*55
- Yuvarlak başlı vida M5\*8
- Düz rondela
- Atalet kopilyası
- Altıgen anahtar
- Ayar deliği
- Fren rondelası
- Fren rondelası 8

### MONTAJ



#### DİKKAT ETME

Öğütme makinesini kurmak için iki kişi gereklidir.

- Tekerlek akslarını (2) şasi dikmelerinin (3) her birine yerleştiriniz.  
**Dikkat:** dikmeler yukarı bakmalıdır (Şek. 3) ve dikme delikleri karşılıklı yer almalıdır.
- Öğütme makinesini ters yerleştiriniz (Şek. 4).
- Şasi dikmelerini motor karteri üzerine yerleştiriniz (Şek. 5).
- Şasinin alt bölümünü (4) dikmelerin ucuna yerleştiriniz.
- Altıgen vida (7), fren rondelası (14) ve bir rondela (6) ile dikmelerin hepsini ve daha sonra yuvarlak başlı vida (8) ve fren rondelaları (13) ile şasinin alt bölümünü tespit ediniz Tüm vidaları sıkınız.
- Tekerlekleri (5) aksın yanlarına yerleştiriniz ve düz rondelalar (9) ve atalet kopilyaları (10) yardımıyla yerleştiriniz (Şek. 7).
- Aletiniz kullanıma hazırdır.

### KULLANIM

- Öğütme makinesi özel bir bahçede organik atıkları öğütmek için tasarlanmıştır. Cam, metal, plastik veya tekstil öğütmek için tasarlanmamıştır. Çok sert veya çok yumuşak diğer malzemeleri öğütmek için ya da profesyonel amaçlı kullanılmamalıdır.

F GB D E I P NL S DK N FIN GR HU CZ RU RO PL SLO HR TR EST LT LV SK BG

## Türkçe

## KULLANIM

- Öğütme makinesini fişe takınız. Gerilim mevcut gösterge lambası (g) yanar. Dönüş yönü değiştirme düğmesini (f) sağa doğru çevirerek kesme silindirinden ön dönüşünü seçiniz (öğütülecek parçaların kesme silindirine doğru itilmesi). Çalıştırma düğmesine basarak (-) (e) öğütücüyü çalıştırınız.
- Öğütücü makinesinin maksimum derecede etkili olması için, çapı 40 mm'den yüksek olan dalları öğütmeye çalışmayınız.
- Huniye (a) öğütülecek parçalar yerleştirmeyiniz. Otomatik olarak kesme silindiri tarafından otomatik olarak öğütülecek ve atık tahliye borusundan atılır.
- Huninin aşınmasını önlemek için : öğütülecek dalların kökleri aşağıya, yaprakları yukarı gelecek biçimde huniye yerleştirilmesi gerekir (bkz. şekil 8).
- Makinenin içine çok kalın veya çok sert yabancı cisimler veya dallar sıkışırsa, öğütme makinesi otomatik olarak bloke olmaktan çıkar. Kesme silindiri dönüş yönü otomatik olarak değişir bu da sıkışan parçaların huniden tahliye edilmesini sağlar. İleri dönüş yönüne yeniden gelmek için, DUR (O) düğmesine basarak öğütme makinesini durdurunuz ve kesme silindirinin tamamen durmasını bekleyiniz. Çalıştırma düğmesine (-) basarak öğütücüyü yeniden çalıştırınız, ileri dönüş yönü yeniden seçilir.
- Öğütme makinesi otomatik olarak bloke olmaktan çıkmazsa, makineyi durdurunuz ve dönüş yönü seçicisini sola geri dönüş yönünü seçmek için çeviriniz (sıkışan parçaların huniden tahliye edilmesi). Öğütücüyü yeniden çalıştırınız. Öğütücünün blokajını açacaktır. Öğütme makinesi açıldıktan sonra, makineyi durdurunuz ve öğütme makinesini yeniden çalıştırmadan önce dönüş yönü seçicisini sağa (öne) çeviriniz.
- Öğütme makinesi aşırı yüklüyse, devre kesicisi makineyi otomatik olarak durdurur. Yeniden başlatma düğmesine ve ÇALIŞTIRMA (-) düğmesine basmadan önce yaklaşık 5 dak bekleyiniz; öğütme makinesi çalışmalıdır.

**DİKKAT ETME**

Çalıştırma/Durdurma düğmelerine ve dönüş yönü düğmesine sürekli ve ani olarak basmayınız. Bu gerilimlerin yükselmesine neden olabilir ve öğütme makinesine hasar verebilir.

## BAKIM

**SIKIŞTIRMA PLAKASININ AYARLANMASI**

- Öğütme makinesi düzgün öğütmezse, sıkıştırma plakası ayarlanabilir.  
**Dikkat:** Sıkıştırma plakası ayarı yalnızca çok gerekli olduğu zaman yapılmalıdır. Sıkıştırma plakası ayarı çok sık veya çok fazla gerçekleştirilirse öğütme makinesine zarar verebilir.
- Öğütme makinesinin çalıştığından ve ileri dönüş yönünün seçildiğinden emin olunuz. Motor kapalıyken sıkıştırma plakasını ayarlıyorsanız, bu öğütme makinesine ciddi şekilde zarar verebilir (Şek. 8-9).
- Motor çalıştığında, ayarlama deliğinin (12) içinde yer alan vidayı alüminyum parçalar atık tahliye borusundan düşene kadar sağa doğru altıgen anahtarla (11) yavaşça çeviriniz.

**BAKIM TALİMATLARI**

Öğütme makinesi az bakım gerektirir.

**UYARI**

Bakım veya temizlik işlemlerinden önce aletinizi beslemesini kesiniz.

- Havalandırma fanlarını temiz olduğundan ve tıkanmadığından emin olunuz.
- Tüm vidaların düzgün şekilde sıkıldığından emin olunuz.
- Her kullanımdan sonra, paslanmaya karşı korumak için kesme silindirine yağ püskürtünüz.
- Öğütme makinesini temizlemek için, bir fırça yardımıyla kesme silindiri üzerinde biriken atıkları ve tozları siliniz. Nemli bir bezle motor karterini temizleyiniz. Aleti temizlemek için su, solvent ve güçlü deterjanlar veya yüksek basınçlı su KULLANMAYINIZ.
- Bir nesne öğütme makinesinin kesme silindiri ile temas ederse veya makine titreşim yapmaya veya anormal sesler çıkarmaya başlarsa motoru derhal durdurunuz. Makineyi fişten çekiniz ve hasar görüp görmediğini kontrol ediniz.

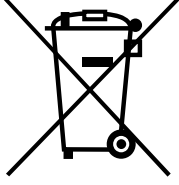
F GB D E I P NL S DK N FIN GR HU CZ RU RO PL SLO HR **TR** EST LT LV SK BG**Türkçe****ISKARTAYA ÇIKARMA**

Elektrikli aletlerinizi normal çöpe atmayınız. Geri dönüşüm merkezlerinde yeniden dönüşümlerini gerçekleştiriniz. Uygun geri dönüşüm prosedürünü öğrenmek için yetkililere veya satın alma yaptığınız yere başvurunuz.

**BU KILAVUZ ÜZERİNDE HER AN VE ÖNCEDEN HABER VERMEDEN DEĞİŞİKLİK YAPMA HAKKINI SAKLITUTMAKTAYIZ.**

**PROBLEMLERİN ÇÖZÜMÜ**

PROBLEM	OLASI NEDEN	ÇÖZÜM
Motor marş etmiyor.	1. Akım yok. 2. Besleme kordonu veya fiş hasarlı. 3. Öğütülecek parçalar kesme silindirinine sıkışmış.	1. Elektrik devrenizin sigortalarını kontrol ediniz. 2. Kordonu veya fişi kontrol ediniz ve gerekliyse onartınız. 3. Geri dönüş yönünü seçiniz ve huniden atılan parçaları çıkarınız.
Makine aniden duruyor.	1. Yüke karşı koruma sistemi parçalar sıkıştığundan devre girdi. 2. Motor termik koruması devreye girdi.	1. 5 dakika bekleyiniz, yeniden başlatma düğmesine basınız, sıkışan parçaları açmak için geri dönüş yönünü seçiniz. 2. 5 dakika bekleyiniz ve öğütücüyü yeniden çalıştırınız.
Öğütülecek parçalar kesme silindirinine doğru gitmiyor.	Kesme silindiri geri dönüşte.	Kesme silindirinin ileri dönüş yönünü seçiniz.
Tahliye borusundan çıktıklarında parçalar tam öğütülmemiş.	Kesme silindiri ve sıkıştırma plakası arasında çok fazla mesafe var.	Mesafe 0 ile 0,5 mm arasında olması için sıkıştırma plakasını ayarlayınız.
Dönüş yönü otomatik olarak değişir.	Parçalar sıkışmış.	Öğütme makinesini durdurunuz, silindirin tamamen durmasını bekleyiniz ve yeniden çalıştırınız.

F GB D E I P NL S DK N FIN GR HU CZ RU RO PL SLO HR TR **EST** LT LV SK BG

## Eesti

### ÜLDISED OHUTUSNÕUDED



#### HOIATUS

Elektrilisi aiatööriistu kasutades tuleb alati järgida peamisi allpool kirjeldatud ohutusabinõusid, et vähendada tulekahju, elektrilöögi ja kehavigastuste ohtu.

#### LUGEGE KÕIK JUHISED LÄBI.

- Õppige tundma selle toote juhtseadiseid ja korrektset kasutamist.
- Puhastage tööpiirkond enne iga kasutamist. Eemaldage kõik kivid, klaasikillud, naelad, traadid ja muud esemed, mis võivad põhjustada õnnetusi.
- Kandke tugevaid pikki pükse, saapaid ja kindaid. Ärge kandke avaraid, lehvivaid rõivaesemeid või lühikesi pükse ega käige paljajalu. Ärge kandke mingeid ehteid.
- Kinnitage juuksed õlgadest kõrgemal, et vältida nende takerdumist liikuvate osade taha.
- Ärge lubage lastel ega väljaõppeta isikutel seda toodet kasutada.
- Hoidke kõik kõrvalised isikud, eriti lapsed ja loomad, vähemalt 15 m kaugusel tööpiirkonnast.
- Ärge töötage väsinuna, haigena ega uimastite, alkoholi või ravimite mõju all.
- Ärge kasutage viletsa valgustuse korral. Kasutage seadet ainult päevavalguses või hea kunstliku valgustuse korral.
- Seiske kindlalt ja tasakaalus. Ärge sirutage end liiga kaugele välja. Kükunimine võib põhjustada tasakaalukaotust või kokkupuudet kuumade pindadega.
- Hoidke kõik oma kehaosad eemal seadme liikuvatest osadest.
- Kontrollige seadet enne kasutamist. Asendage enne töötama hakkamist kõik kahjustatud detailid.
- Ärge kasutage seda seadet niisketes või märgades kohtades.
- Ärge kasutage seadet siis, kui vihma sajab.
- Kandke selle seadmega töötamisel kaitseprille.
- Kasutage õiget toodet. Kasutage seda tööriista ainult ettenähtud otstarbeks.
- Ärge käsitsege seadet märgade kätega.
- Ärge kasutage tööriista, kui lüliti seda sisse ega välja ei lülita. Tööriist, mida ei saa lüliti abil kontrollida, on ohtlik ning vajab remonti.
- Vältige juhuslikku käivitamist.
- Olge tähelepanelik ja keskenduge sellele, mida teete. Juhendage selle seadme kasutamisel kainest mõistusest.

- Ärge suruge tööriistale jõuga. Seade töötab paremini ja väiksema vigastuse tekkimise riskiga, kui käsitsete seda ettenähtud piirides.
- Kui ühendus- või pikendusjuhe on vigastatud, tõmmake pistik viivitamatult välja.
- Lülitage seade vooluvõrgust välja, kui seda ei kasutata, samuti enne hooldamist ja lisaseadmete vahetamiseks.
- Enne hekseldi kasutamist lugege juhised hoolega läbi. Hoidke juhend igaks juhuks alles.
- Ärge kasutage pooleliolevat või ilma loata ümber ehitatud seadet.
- Kasutage üksnes tootja originaalvaruosi.
- Kasutaja on vastutav teiste isikute ja nende vara ohutuse eest.

### SPETSIIFILISED OHUTUSNÕUDED

#### SPETSIIFILISED OHUTUSNÕUDED

- Hekseldit kasutades veenduge, et kõik osad oleksid õigesti kinnitatud. Enne kasutamist veenduge, et kruvid ja mutrid oleksid pingutatud.
- Enne käivitamist veenduge, et täiteanum oleks tühi.
- Enne hekseldi puhastamist lülitage seade välja ning eemaldage vooluvõrgust.
- Ärge lubage lastel hekseldit kasutada.
- Hekseldi ja kasutaja peaksid asuma kindlal tasasel pinnal. Ärge sirutage hekseldi poole. Ärge seiske töötades seadme kõrgele.
- Kõvad esemed - näiteks kivid, pudelid ja metallitükid - võivad seadet kahjustada, seetõttu ei tohi neid kunagi hekseldi täiteanumasse visata.
- Veenduge, et hekseldatavate okste seas ei ole naelu ega muid võõrkehi.
- Kui seade blokeerub, lülitage mootor välja ja eemaldage seade vooluvõrgust. Tõmmake ummistust tekitavad esemed välja ja kontrollige seadme korrasolekut.
- Ärge tõmmake seadet juhtmest ega avaldage mingit survet.
- Hoidke käed, nägu ja keha täiteanumast ja välja-laskeavast eemal.
- Mootorit välja lülitades hoiduge väljalaskeavast eemale.
- Ärge laske väljalaskeaval prügist ummistuda. See ei lase uuel kogusel väljuda ning võib muuta hekseldi pöörlemis-suunda.
- Kui mootor töötab, ei tohi seadet liigutada.
- Ärge jätke seadet järelvalveta. Lülitage esmalt välja mootor ja alles siis eemaldage juhe vooluvõrgust.

F GB D E I P NL S DK N FIN GR HU CZ RU RO PL SLO HR TR **EST** LT LV SK BG

## Eesti

### SPETSIIFILISED OHUTUSNÕUDED

#### ELEKTROHUTUSNÕUDED

- Juhet paigutades veenduge, et keegi sellele otsa ei komistaks, peale ei astuks ega muul viisil kahjustaks.
- Käige elektrijuhtmega hoolikalt ümber. Ärge kunagi kandke seadet seda juhtmest tirides. Ärge kunagi tõmmake pistikut välja juhtmest tirides. Hoidke juhete kuumuse, õli ja teravate nurkade eest.
- Väljas töötamiseks kasutage üksnes vastava otstarbega pikendusjuhet minimaalse läbilõikega 1,5 mm<sup>2</sup>. Pistikupesad peavad olema maandatud ja veekindlad.
- Kontrollige pikendusjuhet selle isolatsiooni vigastuste, lõigete või pragude suhtes. Parandage või vahetage juhe välja, kui avastate sellel mis tahes defekti.
- Seadme nimiplaadil on näidatud selle nimipinge. Ärge kunagi ühendage seadet teistsuguse pingega vahelduvvooluvõrku.
- Kui toitekaabel või pikendusjuhe on kasutamisel viga saanud, ühendage juhe viivitamatult vooluvõrgust välja. **ÄRGE PUUDUTAGE JUHET ENNE VOOLU VÄLJALÜLITAMIST.**
- Elektriühendus peab olema varustatud lekkevoolu-kaitsesega, mille rakendusvool ei ületa 30 mA.

#### HOOLDUSREEGLID

- Hoidke oma tööriista hoolega. Järgige lisatarvikute vahetamise juhiseid. Hoidke seadet kuiva ja puhtana ning õilist ja määrdest vabana.
- Eemaldage seade enne seadistamist või parandamist vooluvõrgust.
- Ärge kasutage seadet, kui selle osad on vigastatud. Kontrollige seadet veendumaks, et see töötab korralikult ja täidab ettenähtud eesmärgi. Kontrollige liikuvate osade asendi õigsust, kinnitusi ja korrasolekut ning muud, mis võib mõjutada seadme tööd. Kontrollige seadme vooluühendust. Kõik vigastatud osad tuleb korralikult parandada või Ryobi volitatud teeninduskeskuses välja vahetada.

- Ärge kunagi kastke seadet vette ega muusse vedelikku ega pritsige seda märjaks. Ärge kasutage lahusteid. Hoidke käepidemed kuivad, puhtad ja prügist vabad. Pärast iga kasutamist puhastage pehme ja kuiva lapiga.



#### HOIATUS

Enne mis tahes hooldustööde tegemist eemaldage seade vooluvõrgust, tõmmates pistiku pesast välja.

#### TEENINDUSREEGLID

- Seda seadet tohib teenindada ainult kvalifitseeritud personal. Kvalifitseerimata personali tehtud teenindus või hooldus võib lõppeda kasutajale trauma või seadme kahjustumisega. Samuti võib selline teenindus tühistada teie garantii.
- Tööriista parandades kasutage ainult originaalvaruosi. Jälgige selle kasutusjuhendi jaotises Hooldus antud juhiseid. Ebaõigete varuosade kasutamine või hooldusjuhiste mittejärgimine võib kaasa tuua vigastuse või elektrilöögi ohu või seadet kahjustada. Samuti võib see tühistada teie garantii.

#### HOIDMISE JA TRANSPORTIMISE REEGLID

- Hoidke seadet kuivas siseruumis.
- Hoidke seadet luku taga, et vältida selle ilma loata kasutamist või rikkumist. Hoidke seadet lastele kättesaamatus kohas.
- Kinnitage seade, kui seda transportidite.
- Hoidke juhised alles. Lugege neid sageli ja õpetage ka teistele, kes seadet kasutavad. Seadet kellelegi laenates andke kaasa ka juhised.













F GB D E I P NL S DK N FIN GR HU CZ RU RO PL SLO HR TR **EST** LT LV SK BG



## Eesti

### SÜMBOLID

Mõned järgmistest sümbolitest võivad olla kasutatud ka teie seadme juures. Palun õppige nende tähendus selgeks. Õige arusaamine nendest sümbolitest võimaldab teil kasutada seadet turvalisemalt ja efektiivsemalt.

SÜMBOL	NIMETUS	SELGITUS
	Turvahoiatus	Teie turvalisust tagavad ettevaatusabinõud.
	Silmade kaitse	Kandke selle seadme kasutamisel alati küljeklappidega kaitseprille või täielikku näomaski.
	Hoidke kõrvalseisjad eemal	Hoidke kõik kõrvalseisjad vähemalt 15 meetri kaugusel.
	Märgade tingimuste hoiatus	Ärge jätke vihma kätte ega kasutage niisketes tingimustes.
	Lugege kasutusjuhendit	Et vähendada vigastusohtu, peab kasutaja enne selle seadme kasutuselevõttu lugema ja mõistma kasutusjuhendit.
	Elektrilöögi hoiatus	Eemaldage pistik viivitamatult vooluvõrgust, kui seadet hooldama hakkate või kui juhe on saanud kahjustada.
	Kandke kindaid	Kandke seadet kasutades alati tugevaid libisemisvastaseid kaitsekindaid.
	Hoidke käed ja jalad eemal	Hoiatus! Ärge pange käsi ega jalgu töötava seadme kätte alla.
	Hoidke käed pärast mootori seiskamist eemal	Pärast mootori väljalülitamist jätkavad löiketerad pöörlemist.
	Rikošett	Lendavad objektid võivad põhjustada tõsiseid vigastusi.

Järgmised märksõnad ja tähendused selgitavad selle seadmega seotud riskide taset.

SÜMBOL	SIGNAAL	TÄHENDUS
	OHT	Tähistab otseselt ohtlikku olukorda, mis siis, kui seda ei väldita, võib lõppeda surma või tõsise vigastusega.
	HOIATUS	Tähistab potentsiaalselt ohtlikku olukorda, mis siis, kui seda ei väldita, võib lõppeda tõsise vigastusega.
	ETTEVAATUST	Tähistab potentsiaalselt ohtlikku olukorda, mis siis, kui seda ei väldita, võib lõppeda väikese või mõõduka vigastusega.
	ETTEVAATUST	(Ilma turvahoiatuse sümbolita) Tähistab olukorda, mis võib lõppeda vara kahjustamisega.

F GB D E I P NL S DK N FIN GR HU CZ RU RO PL SLO HR TR **EST** LT LV SK BG

## Eesti

### TEENINDUS

Teenindamine nõuab erilist hoolt ja teadmisi ning sellega peaks tegelema üksnes kvalifitseeritud tehnik. Soovitame, et pöörduksite seadme parandamiseks oma lähimasse **VOLITATUD TEENINDUSKESKUSESSE**. Tööriista parandades kasutage ainult originaalvaruosi.



#### HOIATUS

Järgige kõiki elektrišoki vältimiseks tavalisi ettevaatusabinõusid.



#### HOIATUS

Et vältida tõsiseid vigastusi, ärge hakake seda seadet kasutada enne, kui olete kasutusjuhendi põhjalikult läbi lugenud ja seda mõistnud. Hoidke see kasutusjuhend alles ja vaadake seda sageli, et seadmega jätkuvalt turvaliselt töötada ja õpetada ka teisi, kes seda kasutada võivad.



#### HOIATUS

Masintööriistade käitamisel võib silma sattuda võõrkehi, mis võivad põhjustada tõsiseid silmakahjustusi. Enne tööriistaga tööle hakkamist pange vajadusel alati ette küljeklappidega kaitseprillid ja täielik näomask. Soovitame kasutada prillide või küljeklappidega kaitseprillide peal Wide Vision Safety Mask'i. Kandke alati kaitseprille.

### HOIDKE NEED JUHISED ALLES!

### TEHNILISED OMADUSED

#### RSH-2455

Pinge ..... 230-240 V (AC) / 50 Hz  
Võimsus ..... 2400 W.  
Maksimaalne löikediameeter ..... Max 40 mm

**Märkused:** Maksimaalne löikediameeter sõltub puidu tugevusest.

### KIRJELDUS

- Täiteanum
- Lülitipaneel
- Käepide
- Väljalaskeava
- SISSE/VÄLJA lüliti
- Edasi/tagasi-valimine
- Pingeindikaator

- Ülekoormuskaitse
- Kere
- Telg
- Tugijalg
- Raam
- Ratas
- Kumer seib 8
- Kuuskantkruvi M8\*55
- Ümarkruvi M5\*8
- Seib
- Polt
- Alleni võti
- Seadistusava
- Lukustusseib
- Vedrusseib 8

### KOKKUPANEK



#### ETTEVAATUST

Hekseldi kokkupaneuks on vaja kaht inimest.

- Pistke telg (2) läbi aukude jalgades (3).  
**Märkus:** Jalad peaksid olema suunaga väljapoole (joonis 3) ja poltide augud jalgadel suunaga sissepoole.
- Pöörake hekseldi tagurpidi (joonis 4).
- Lükake raam mootori korpuse sisse (joonis 5).
- Asetage raam (4) jalgade otsa.
- Kinnitage iga jalg kuuskantkruid (7), vedrusseibi (14) ja kumera seibiga (6); seejärel kinnitage raam ümarkruvide (8) ja seibidega (13) (joonis 6). Pingutage kõik mutrid ja kruvid.
- Asetage rattad (5) telje otstesse ning kinnitage seibide(9) ja poltidega (10) (joonis 7).
- Hekseldi on nüüd kasutamiseks valmis.

### KASUTAMINE

- Hekseldi on mõeldud orgaanilise aiaprügi peenestamiseks eraaedades. See ei sobi klaasi, metalli, plastmassi ega riide peenestamiseks. Samuti ei tohiks seda kasutada muu liiga tugeva või liiga pehme materjali hekseldamiseks ega äriotstarbel professionaalsete teenuste osutamiseks.
- Lülitage seade vooluvõrku. Süttib indikaator (g). Valige edasikäik, pöörates edasi/tagasi pöörlemise lüliti (f) paremale. Lülitage seade ON/OFF lüliti abil sisse (e).
- Seadme kasutusaja pikendamise huvides soovitame mitte hekseldada üle 4 cm läbimõõduga oksid.

F GB D E I P NL S DK N FIN GR HU CZ RU RO PL SLO HR TR **EST** LT LV SK BG

## Eesti

### KASUTAMINE

- Sisestage hekseldatav materjal täiteanumasse (a). Materjal tõmmatakse automaatselt läbi lõiketerade ja suunatakse väljalaskeavasse (d).
- Seadme eluea pikendamiseks söötke oksad masinasse harud ülespidi (Vt. Joonis 8).
- Kui hekseldi ummistub võõrkehade või liiga jämedate okste tõttu, vabaneb ta neist enamasti ise. Hekseldi pöörlemissuund vaheldub automaatselt ning materjal liigub taas ülespoole. Pöörlemissuuna muutmiseks vajutage OFF lülilit ja oodake, kuni lõiketera on täielikult peatunud. Seejärel lülitage seade ON lüliti abil uuesti sisse ja hekseldi pöörleb taas õiges suunas.
- Kui hekseldi ei vabane ummistusest automaatselt, lülitage seade välja ja keerake edasi/tagasi pöörlemise nuppu vasakule. Lülitage hekseldi uuesti sisse. See peaks ummistuse kõrvaldama. Kui ummistust enam ei ole, lülitage hekseldi välja ning keerake edasi/tagasi pöörlemise nuppu paremale, enne kui seadme uuesti sisse lülitate.
- Kui mootor on üle koormatud, lülitab katkesti seadme välja. Laske seadmel umbes viis minutit seista, siis lülitage sisse ülekoormuse kaitse (h) ja seade. Nüüd võib hekseldi taas tööd alustada.



#### ETTEVAATUST

Ärge keerake nuppe ega lüliteid järskude liigutustega. Järsk lülitus võib tekitada vooluimpulssi, mis võib seadet kahjustada.

### HOOLDUS

#### LÕIKEPLAADI SEADISTAMINE

- Kui seade ei hekselda korralikult, võib lõikeplaati vajada seadistamist.  
**Märkus:** Seadistamist tuleks läbi viia üksnes äärmise vajaduse korral. Liiga sagedane seadistamine või plaadi liiga kaugemale asetamine võib seadet pöördumatult kahjustada.
- Veenduge, et hekseldi on sisse lülitatud ja pöörleb õiges suunas. Lõikeplaadi seadistamine väljalülitatud mootoriga võib hekseldit tõsiselt kahjustada (joonis 8-9).
- Lastes mootoril töötada, keerake Alleni võtme (11) abil kruvi seadistamisavas (12) väga aeglaselt ja vähehaaval päripäeva, kuni alumiiniumikillud väljalaskeavast maha on kukkunud.

#### HOOLDUSREEGLID

Hekseldi vajab väga vähe hooldust.



#### HOIATUS

Enne hooldus- või puhastusprotseduure eemaldage alati juhe vooluvõrgust.

- Veenduge, et õhutusavad oleksid puhtad ja ummistusteta.
- Kontrollige kõiki kinnitusi ja pingutage neid vajadusel.
- Pihustage lõiketera täiteanuma kaudu pärast iga kasutust bioloogiliselt lagunduva õliga, et kaitsta tera roostetamise eest.
- Hekseldi puhastamiseks eemaldage lõiketerale kogunenud praht ja sete. Pühkige mootorikest niiske lapiga puhtaks. ÄRGE KASUTAGE hekseldi puhastamiseks voolavat vett, lahusteid, kangeid puhastusvahendeid ega survepesu.
- Kui lõiketera puutub kokku võõrkehaga või kui seade hakkab värisema ja ebaloomulikku häält tegema, lülitage mootor otsekohe välja. Tõmmake pistik välja ja vaadake seade üle.

### KÄITLEMINE

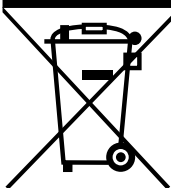

Elektriseadmeid ei tohi ära visata koos majapidamisjäätmetega. Kus on olemas vastav koht, andke seade taaskasutusse. Küsige taaskasutuse kohta oma kohaliku omavalitsuse või edasimüüja käest.

**JÄTAME ENDALE ÕIGUSE TEHA MUUDATUSI ILMA NEIST ETTE TEATAMATA.**

F GB D E I P NL S DK N FIN GR HU CZ RU RO PL SLO HR TR **EST** LT LV SK BG

## Eesti

### VEAOTSING

PROBLEEM	VÖIMALIK PÕHJUS	LAHENDUS
Mootor ei käivitu.	1. Elektrivool puudub. 2. Vigane juhe/pistik. 3. Oksad on lõiketera vahele kinni jäänud.	1. Kontrollige kaitsmeid. 2. Kontrollige, asendage. 3. Tagurpidikäik, kõrvaldage ummistus.
Mootor seiskub ootamatult.	1. Ülekoormuse kaitse ei tööta, kuna seade oli liialt kaua ummistunud.  2. Mootori jahutussüsteem ei tööta.	1. Oodake viis minutit, vajutage ülekoormuse kaitsmele, andke tagasikäik ja kõrvaldage ummistus. 2. Oodake viis minutit, lülitage uuesti sisse.
Oksad ei liigu allapoole.	Lõiketera pöörleb tagurpidi.	Muutke pöörlemissuunda.
Hekseldatud oksad pole täielikult läbi lõigatud.	Lõikeplaadi ja tera vahel on suur vahe.	Vähendage vahet 0-0,5 millimeetrit.
Pöörlemissuund muutub automaatselt.	Hekseldi on ummistunud.	Lülitage seade välja, oodake täieliku seiskumiseni ja lülitage uuesti sisse.

F GB D E I P NL S DK N FIN GR HU CZ RU RO PL SLO HR TR EST **LT** LV SK BG

## Lietuviškai

### BENDROS SAUGAUS DARBO INSTRUKCIJOS



#### ĮSPĖJIMAS

Naudojantis elektriniais sodo įrankiais reikia laikytis pagrindinių saugaus darbo instrukcijų gaisro, elektros smūgio ir kūno sužalojimo rizikai sumažinti.

### PERSKAITYKITE VISAS INSTRUKCIJAS

- Susipažinkite su savo prietaiso taikymo sritimis ir su jo veikimu.
- Prieš kiekvieną naudojimą išvalykite darbo plotą. Pašalinkite akmenis, stiklo nuolaužas, vėnis, metalinius lynus ir kitus daiktus, kurie galėtų sukelti nelaimingus atsitikimus.
- Dėvėkite ilgus ir storas kelnes, batus ir pirštines. Nedėvėkite plačių drabužių, trumpų kelnų ir niekuomet nedirbkite, žengdami basomis kojomis. Niekuomet nenešiokite juvelyrinių papuošalų.
- Jei jūsų plaukai ilgi, tai užfiksuokite juos aukščiau pečių lygio, kad išvengtumėte jų patekimo į judančias dalis.
- Neleiskite vaikams ir nepatyrusiems žmonėms naudoti šio įrankio.
- Laikykite lankytojus, ypač vaikus ir gyvulius, bent 15 m atstumu nuo darbo ploto. Nenaudokite šio įrankio, jei jūs pavargę, sergate, esate alkoholio ar narkotikų poveikyje, arba geriate vaistus.
- Nenaudokite šio įrankio, jei darbui per mažai šviesos. Žiūrėkite, kad jūsų darbo erdvė būtų gerai apšviesta (saulės šviesa ar dirbtinė šviesa).
- Žiūrėkite, kad jūs visuomet išlaikytumėte savo pusiausvyrą. Gerai remkitės savo kojomis ir netieskite rankos per toli. Priešingu atveju jūs galėtumėte parkristi ar paliesti karštas įrankio dalis.
- Laikykite savo kūną atokiau nuo judančių dalių.
- Prieš naudodami savo įrankį, patikrinkite jo būklę. Prieš naudodami savo įrankį, pakeiskite bet kurią sugedusią dalį.
- Nenaudokite savo įrankio šlapiose ar drėgnose vietose.
- Nenaudokite savo įrankio lietaus metu.
- Naudojami savo įrankį, nešiokite apsaugos akinius ar apsauginius akinius.
- Naudokite tinkamą įrankį. Naudokite savo įrankį tik taikymo sritims, kurioms jis buvo skirtas.
- Nenaudokite savo įrankio, jei jūsų rankos šlapios.
- Nenaudokite įrankio, jei jungiklis neleidžia įjungti ir išjungti jį. Įrankis, kurį negalima teisingai įjungti ir išjungti, yra pavojingas, ir jį reikia būtinai pataisyti.
- Venkite bet kokie atsitiktinio įsijungimo.
- Būkite budrūs ir gerai žiūrėkite, ką jūs darote. Naudojami šį įrankį, išlaikykite sveiką protą.

- Neforsuokite įrankio. Jūsų įrankis bus efektyvesnis ir saugesnis, jei jūs naudojate jį jam skirtame režime.
- Tuoj pat išjunkite savo įrankį, jei maitinimo laidas ar prailgintuvas yra bet koku būdu sugedęs arba yra perpjautas.
- Visuomet išjunkite savo įrankį iš tinklo, kai jūs nenaudojate jo, prieš pradėdami bet kokį techninio aptarnavimo veiksmą ar pakeisdami priedus.
- Prieš naudodami savo įrankį, prašom perskaityti ir gerai suprasti visas instrukcijas. Saugokite šį vadovą, kad galėtumėte remtis juo vėliau.
- Niekuomet nenaudokite savo įrankio, jei jame trūksta tam tikrų dalių arba jei ten įrengtos neoriginalios dalys ar prie jo prijungti neoriginalūs priedai.
- Naudokite tik originalius gamintojo pristatytus priedus.
- Vartotojas laikomas atsakingu, jei tretieji asmenys yra sužeisti arba materialinės žalos atveju.

### YPATINGOS SAUGAUS DARBO INSTRUKCIJOS

#### SMULKINTUVAMS SKIRTOS SAUGOS INSTRUKCIJOS

- Prieš naudodami savo smulkintuvą, įsitikinkite, kad visos dalys yra teisingai surinktos. Prieš naudodami savo smulkintuvą, įsitikinkite, kad sraigčiai ir poveržlės yra teisingai užfiksuoti.
- Prieš įjungdami savo smulkintuvą, įsitikinkite, kad pakrovimo anga yra tuščia.
- Prieš pradėdami savo smulkintuvo valymą, sustabdykite jį ir po to išjunkite jį iš tinklo.
- Neleiskite vaikams naudoti šio smulkintuvo.
- Įsitikinkite, kad jūs naudojate savo smulkintuvą ant stabilaus ir plokščio paviršiaus. Nepasilenkite link savo smulkintuvo. Niekuomet nestovėkite aukštesniame lygyje įrankio atžvilgiu jo naudojimo metu.
- Niekuomet nedėkite tokių kietų daiktų kaip akmenys, buteliai ar metaliniai daiktai į pakrovimo angą, kadangi jie galėtų sugadinti jūsų įrankį.
- Įsitikinkite, kad elementuose, kuriuos reikia smulkinti, nėra vinių ar kitų daiktų.
- Jei smulkintuvas užsiblokuos, tai sustabdykite variklį ir išjunkite įrankį iš tinklo. Pašalinkite bet kokį įstrigusį daiktą ir patikrinkite, ar įrankis nesugadintas.
- Niekuomet netraukite už maitinimo laido, kad, pavyzdžiui, perkeltumėte įrankį ar išjunktumėte jį iš tinklo.
- Laikykite savo rankas, savo veidą ir bet kokią kitą savo kūno dalį atokiau nuo pakrovimo angos ir nuo atliekų ištuštinimo vamzdžio.

F GB D E I P NL S DK N FIN GR HU CZ RU RO PL SLO HR TR EST **LT** LV SK BG

## Lietuviškai

### YPATINGOS SAUGAUS DARBO INSTRUKCIJOS

- Įjungdami smulkintuvą, laikykitės atokiau nuo atliekų ištuštinimo vamzdžio.
- Neleiskite nuolaužoms susikaupti ir užblokuoti atliekų ištuštinimo vamzdį, kadangi susmulkinti elementai negalėtų būti teisingai išmesti, o tai gali sukelti smulkintuvo pjovimo cilindro sukimosi krypties pakeitimą.
- Neperkelkite smulkintuvo varikliui veikiant.
- Niekomet nepalikite smulkintuvo be priežiūros. Sustabdykite variklį ir išjunkite smulkintuvą iš tinklo.

### ELEKTRINĖ SAUGA

- Įsitinkite, kad maitinimo laidas padėtas tokiu būdu, kad niekas nerizikuoja užminti ant jo, įsipainioti į jį kojomis arba bet koku būdu jį sugadinti.
  - Žiūrėkite, kad maitinimo laidas ir prailgintuvas būtų geroje būklėje. Niekomet neperkelkite įrankio, laikydami jį už jo maitinimo laido. Niekomet netraukite už maitinimo laido ar prailgintuvo, bet traukite už kištuko, įrankiui iš tinklo išjungti. Žiūrėkite, kad maitinimo laidas ir prailgintuvas būtų toli nuo bet kokio šilumos šaltinio, alyvos ir bet kokio aštraus daikto.
  - Lauke naudokite tik rekomenduotus prailgintuvus su 1,5 mm<sup>2</sup> laido skerspjūviu. Kištukai turi būti sandarūs ir įžeminti.
  - Jei jūs naudojate prailgintuvą, tai patikrinkite, ar jis nėra susidėvėjęs, perpjautas ar įpjautas. Reikia nedelsiant pakeisti arba pataisyti sugedusį ar susidėvėjusį maitinimo laidą arba prailgintuvą.
  - Įsitinkite, kad elektros tinklo maitinimas atitinka maitinimą, nurodytą ant firminio įrankio skydelio. Niekomet neįjunkite savo įrankio į elektros tinklą, kurio įtampa skiriasi nuo jam skirtos įtampos.
  - Jei maitinimo laidas ar prailgintuvas suges naudojimo metu, tai nedelsdami išjunkite savo įrankį.
- NEIŠJUNGĖ ĮRANKIO, NELIESKITE MAITINIMO LAIDO AR PRAILGINTUVO.**
- Šis įrankis yra komplekte su liekamosios srovės prietaisu, kurio išjungimo srovė neviršija 30 mA.

### TECHNINIS APTARNAVIMAS

- rūpestingai prižiūrėkite savo įrankį. Keiskite priedus pagal šio vadovo instrukcijas. Žiūrėkite, kad jūsų įrankis būtų visuomet sausas, švarus ir be jokių alyvos ar tepalo pėdsakų.

- Prieš imdamiesi savo įrankio reguliavimo ar taisymo, visuomet išjunkite jį iš tinklo.
- Nenaudokite savo įrankio, jei tam tikros dalys yra sugedusios. Tikrinkite savo įrankį prieš kiekvieną naudojimą, kad jūs įsitikintumėte, jog jis teisingai veiks. Patikrinkite judančiųjų dalių centravimą. Patikrinkite, kad jokia dalis nesulaužyta. Patikrinkite surinkimą ir visas kitas dalis, galinčias paveikti įrankio veikimą. Taip pat patikrinkite, ar kištukas yra geroje būklėje. Bet kokią sugedusią dalį reikia pataisyti arba pakeisti Ryobi firmos autorizuotame techninio aptarnavimo centre.
- Niekomet nemerkite savo įrankio į vandenį ar bet kokį kitą skystį ir nepilkite ant jo. Nenaudokite nei tirpiklių, nei valymo priemonių. Žiūrėkite, kad rankena būtų visuomet sausa ir švari, ir tikrinkite, ar nėra susikaupusių smulkinimo atliekų. Po kiekvieno naudojimo valykite savo įrankį minkštu ir sausu skuduru.



### ĮSPĖJIMAS

Prieš imdamiesi bet kurio techninio aptarnavimo veiksmo, išjunkite savo įrankį iš tinklo.

### TAISYMAS

- Reikia, kad taisymą atliktų tik kvalifikuotas specialistas. Nekvalifikuotų asmenų atliktas techninis aptarnavimas sukelia sunkių kūno sužalojimų arba įrankio sugadinimo riziką. Taip pat šios taisyklės nesilaikymas paverčia niekais jūsų garantiją, kuri netenka galios.
- Techninio aptarnavimo metu naudokite tik originalioms dalims identiškas atsargines dalis. Laikykitės šio vadovo Techninio aptarnavimo skirsnyje esančių instrukcijų. Taip jūs išvengsite elektros smūgio ir sunkaus kūno sužalojimo rizikos bei išvengsite savo įrankio sugadinimo. Šių instrukcijų nesilaikymas taip pat paverčia niekais jūsų garantiją, kuri netenka galios.

### SAUGOJIMAS IR PERKĖLIMAS/ TRANSPORTAVIMAS











- Laikykite savo įrankį sausoje ir nuo kritulių apsaugotoje vietoje.
- Saugokite savo įrankį užrakintoje vietoje, kad išvengtumėte bet kokio piktnaudžiavimo ar bet kokio sugadinimo. Laikykite savo įrankį vaikams neprieinamoje vietoje.
- Pritvirtinkite savo įrankį, kai jums reikia jį transportuoti.
- Saugokite šį naudojimo vadovą. Reguliariai skaitykite jį ir naudokitės juo kitiems galimiems vartotojams informuoti. Jei jūs perduodate naudotis savo įrankį, tai perduokite taip pat ir esantį komplekte su juo naudojimo vadovą.

F GB D E I P NL S DK N FIN GR HU CZ RU RO PL SLO HR TR EST **LT** LV SK BG



## Lietuviškai

### ŽENKLAI

Kai kurie iš žemiau esančių ženklų gali būti ant jūsų įrankio. Išsimokykite atpažinti juos ir įsiminkite jų reikšmę. Teisingas šių ženklų interpretavimas leis jums naudotis savo įrankiu saugiau ir tinkamu būdu.

ŽENKLAS	PAVADINIMAS	REIKŠMĖ
	Įspėjimas	Nurodo atsargumo priemones, kurių reikia imtis jūsų apsaugai.
	Akių apsauga	Naudodami savo įrankį, visuomet nešiokite apsaugos akinius ar apsauginę kaukę.
	Laikykite lankytojus nuošalyje	Laikykite lankytojus bent 15 m atstumu nuo darbo ploto.
	Įspėjimas dėl drėgnumo sąlygų	Saugokite savo įrankį nuo lietaus ir nenaudokite jo drėgnose vietose.
	Perskaitykite naudojimo vadovą	Prieš naudojant šį įrankį reikia gerai perskaityti ir gerai suprasti šį naudojimo vadovą sužalojimų rizikai sumažinti.
	Elektros smūgis	Išjunkite savo įrankį iš tinklo prieš bet kokį techninio aptarnavimo veiksmą, arba jei elektros maitinimo laidas yra sugadintas ar perpjautas.
	Visuomet nešiokite pirštines	Naudodami šį įrankį, visuomet nešiokite neslidžias ypač tvirtas apsaugines pirštines.
	Laikykite savo rankas ir kojas atokiau	Įspėjimas! Nedėkite savo rankų arba kojų po atliekų ištuštinimo vamzdžiu smulkintuvui veikiant.
	Nepriartinkite savo rankų prie įrankio, kai tik išjungę jį	Pjovimo cilindras sukasi toliau iš inercijos išjungus variklį.
	Rikošetas	Atšokę daiktai gali sukelti sunkių sužalojimų: Dėvėkite apsauginius drabužius ir batus.

Šie ženklai ir prie jų esantys pavadinimai leidžia paaiškinti skirtingus rizikos lygius, susijusius su šio įrankio naudojimu.

ŽENKLAS	PAVADINIMAS	REIKŠMĖ
	<b>PAVOJUS</b>	Nurodo gresiančią pavojingą situaciją, galinčią sukelti mirtį arba sunkių sužalojimų, jei jos neišvengta.
	<b>ĮSPĖJIMAS</b>	Nurodo potencialiai pavojingą situaciją, galinčią sukelti sunkių sužalojimų, jei jos neišvengta.
	<b>PERSPĖJIMAS</b>	Nurodo potencialiai pavojingą situaciją, galinčią sukelti lengvų ar vidutinio sunkumo sužalojimų, jei jos neišvengta.
	<b>PERSPĖJIMAS</b>	(Be pavojaus ženklo.) Nurodo situaciją, galinčią pridaryti materialinių nuostolių.

F GB D E I P NL S DK N FIN GR HU CZ RU RO PL SLO HR TR EST **LT** LV SK BG

## Lietuviškai

### TAISYMAS

Techninis aptarnavimas reikalauja didelio kruopštumo ir gerų įrankio žinių: reikia, kad jį atliktų kvalifikuotas specialistas. Kad būtų atliktas taisymas, mes patariame jums atnešti savo įrankį į jums artimiausią **AUTORIZUOTĄ TECHNINIO APTARNAVIMO CENTRĄ**. Dalių pakeitimo atveju reikia naudoti tik originalias atsargines dalis.



#### ĮSPĖJIMAS

Imkitės visų įprastų atsargumo priemonių elektros smūgiui išvengti.



#### ĮSPĖJIMAS

Nebandykite naudoti šio įrankio, neperskaitę ir nesupratę šio naudojimo vadovo iki galo. Saugokite šį naudojimo vadovą ir reguliariai remkitės juo, kad dirbtumėte visai saugiai ir informuotumėte kitus potencialius vartotojus.



#### ĮSPĖJIMAS

Elektrinio įrankio naudojimas gali priversti prie to, kad svetimkūniai pateks į jūsų akis ir sukels sunkių akių sužeidimų. Prieš naudodami savo įrankį, užsidėkite apsaugos akinius arba apsauginius akinius su šoniniais skydeliais bei prireikus kaukę prieš dulkes. Regėjimą koreguojančių akinių nešiotojams mes rekomenduojame pridengti savo akinius apsaugos kauke arba standartiniais apsauginiais akiniais su šoniniais skydeliais. Visuomet saugokite savo akis.

### SAUGOKITE ŠIAS INSTRUKCIJAS.

### TECHNINĖS SPECIFIKACIJOS

#### RSH-2455

Elektros maitinimas ..... 230-240 V (CA) / 50 Hz  
Galingumas ..... 2400 W  
Maksimalus smulkinamų elementų diametras ..... 40 mm

**Pastabos:** maksimalus smulkinamų elementų diametras priklauso nuo medienos kietumo.

### APRAŠYMAS

- Pakrovimo anga
- Valdymo skydas
- Rankena
- Atliekų ištuštinimo vamzdis

- Jungiklio mygtukai ĮJUNGTAS / IŠJUNGTAS
- Sukimo krypties reversas (pirmyn/atgal)
- Elektros maitinimo įtampos indikatorius
- Perkrovimo mygtukas
- Pagrindinis gaubtas
- Ratų ašis
- Korpuso atramos
- Apatinė korpuso dalis
- Ratai
- Balno formos poveržlė 8
- Sraigtas prispaudimui M8\*55
- Sraigtas su apvalia galvute M5\*8
- Plokščia poveržlė
- Fiksavimo kaištis
- Šešiakampis raktas
- Reguliuojama skylė
- Spyruoklinė poveržlė
- Spyruoklinė poveržlė 8

### SURINKIMAS



#### PERSPĖJIMAS

Reikia dviejų asmenų smulkintuvui surinkti.

- Įdėkite ratų ašį (2) į kiekvienos korpuso atramos (3) skylę.  
**Pastaba:** atramos turi būti orientuotos viršun (3 pav.), o atramų skylės turi būti priešais kitą.
- Apverskite smulkintuvą aukštyn kojomis (4 pav.).
- Padėkite korpuso atramas ant variklio gaubto (5 pav.).
- Užfiksokite apatinę korpuso dalį (4) ant atramų galų.
- Užfiksokite kiekvieną atramą, naudodami sraigta prispaudimui (7), spyruoklinę poveržlę (14) ir balno formos poveržlę (6), ir po to apatinę korpuso dalį, naudodami sraigtus su apvalia galvute (8) ir spyruoklines poveržles (13) (6 pav.) Priveržkite visus sraigtus.
- Padėkite ratus (5) iš kiekvienos ašies pusės ir užfiksokite juos, naudodami plokščias poveržles (9) ir fiksavimo kaiščius (10) (7 pav.).
- Dabar jūsų įrankis paruoštas naudojimui.

### NAUDOJIMAS

- Jūsų smulkintuvas skirtas smulkinti organines atliekas privačiame sode. Jis neskirtas smulkinti stiklą, metalą, plastmasę ar tekstilę. Jo jokių būdu nevalia naudoti kitoms medžiagoms - labai kietoms ar labai minkštoms - smulkinti arba padaryti profesionalaus naudojimo objektu.



F GB D E I P NL S DK N FIN GR HU CZ RU RO PL SLO HR TR EST **LT** LV SK BG

## Lietuviškai

### NAUDOJIMAS

- Įjunkite savo smulkintuvą. Elektros maitinimo įtampos indikatorius (g) užsidega. Pasirinkite pjovimo cilindro sukimašį pirmyn (smulkinamų elementų traukimą į pjovimo cilindrą), sukdami sukimo krypties reversą (f) dešinėn. Įjunkite smulkintuvą, spustelėdami jungiklio mygtuką ĮJUNG TAS (-) (e).
- Maksimaliam jūsų smulkintuvo efektyvumui pasiekti mes patariame jums nebandyti smulkinti didesnio nei 40 mm diametro šakų.
- Sudėkite smulkintinus elementus į pakrovimo angą (a). Jie bus pjovimo cilindro automatiškai susmulkinti ir po to išmesti per atliekų ištuštinimo vamzdį (d).
- Dėl pakrovimo dalies tarnavimo laiko prailginimo, rekomenduojame į pakrovimo dalį šakas dėti nupjautais galais į apčią.
- Jei mašinos viduje yra užblokuotos per storos ar per kietos šakos ar svetimkūniai, tai smulkintuvą automatiškai užsideblokuos daugumoje atveju. Pjovimo cilindro sukimosi kryptis bus automatiškai pakeista, o tai leidžia ištuštinti pakrovimo angoje užblokuotus elementus. Kad įjungtumėte sukimašį pirmyn iš naujo, sustabdykite smulkintuvą, spustelėdami jungiklio mygtuką IŠJUNG TAS (O), ir palaukite, kol pjovimo cilindras visiškai sustos. Po to vėl įjunkite smulkintuvą, spustelėdami jungiklio mygtuką ĮJUNG TAS (-), dabar sukimosi kryptis pirmyn pasirinkta iš naujo.
- Jei smulkintuvą automatiškai neužsideblokuos, tai sustabdykite variklį ir pasukite sukimo krypties reversą kairėn, kad būtų pasirinkta sukimosi kryptis atgal (įstrigusiu elementu ištuštinimas iš pakrovimo angos). Vėl įjunkite smulkintuvą. Tai turėtų deblokuoti smulkintuvą. Deblokavę smulkintuvą, prieš įjungdami smulkintuvą iš naujo, sustabdykite variklį ir pasukite sukimo krypties reversą dešinėn (pirmyn).
- Jei smulkintuvą perkrautas, tai saugiklis automatiškai sustabdo variklį. Palaukite apie 5 min., prieš spustelėdami perkrovimo mygtuką (h) ir po to jungiklio mygtuką ĮJUNG TAS (-); dabar smulkintuvą turi išjungti.



#### PERSPĖJIMAS

Nenaudokite sukimo krypties reverso ir jungiklio mygtukų ĮJUNG TAS / IŠJUNG TAS be paliovos ir staigiai. Tai galėtų sukelti įtampos pakėlimą ir sugadinti smulkintuvą.

### TECHNINIS APTARNAVIMAS

#### PRISPAUDIMO PLOKŠTĖS REGULIAVIMAS

- Jei smulkintuvą teisingai nebesmulkina, tai galbūt reikia sureguliuoti prispaudimo plokštę.  
**Pastaba** : Prispaudimo plokštės reguliavimas turi būti atliktas, tik kai šio veiksmo būtinai reikia. Smulkintuvą galėtų neveikti iš viso, jei prispaudimo plokštės reguliavimas būtų atliekamas per dažnai ir per daug.
- Įsitinkite, kad smulkintuvą įjungtas, ir kad pasirinkta sukimosi kryptis pirmyn. Jei jūs reguliuojate prispaudimo plokštę, kai variklis išjungtas, tai galėtų rimtai sugadinti jūsų smulkintuvą (8 - 9 pav.).
- Varikliui veikiant, lėtai pasukite sraigta, esantį reguliavimo skylės (12) viduje dešinėn, naudodami šešiakampį raktą (11), kol aliuminio nuolaužas nukris per atliekų ištuštinimo vamzdį.

#### TECHNINIO APTARNAVIMO VEIKSMAI

Jūsų smulkintuvui reikia nedaug techninio aptarnavimo.



#### ISPĖJIMAS

Prieš atlikdami techninio aptarnavimo ar valymo veiksmus, visuomet išjunkite savo įrankį iš tinklo.

- Įsitinkite, kad ventiliacijos angos yra švarios ir neužkimštos.
- Patikrinkite, ar visi sraigčiai yra teisingai užfiksuoti.
- Po kiekvieno naudojimo per pakrovimo angą apipurškite pjovimo cilindrą mikroorganizmų suskaidoma alyva jam nuo korozijos apsaugoti.
- Kad išvalytumėte smulkintuvą, nuimkite susikaupusias ant pjovimo cilindro dulkes ir nuolaužas, naudodami šepetį. Nušluostykite variklio gaubtą, naudodami drėgną skudurą. **NENAUDOKITE** vandens, tirpiklių, stiprių valymo priemonių ar vandens aukštame slėgyje savo įrankiui išvalyti.
- Jei kažkoks daiktas pradeda kontaktuoti su pjovimo cilindru, arba jei variklis ima vibruoti ar skleisti nenormalius garsus, tai nedelsdami išjunkite variklį. Išjunkite įrankį iš tinklo ir patikrinkite, ar jis nesugadintas.

F GB D E I P NL S DK N FIN GR HU CZ RU RO PL SLO HR TR EST **LT** LV SK BG

## Lietuviškai

### ATLIEKŲ PAŠALINIMAS



Neišmeskite elektrinių įrankių kartu su buitės šiukšlėmis. Tegul jie bus perdirbti atliekų perdirbimo centruose. Susisiekiite su valdžios institucijomis arba su savo platintoju, kad susipažintumėte su tinkama atliekų perdirbimo procedūra.

MES PASILIEKAME TEISĘ KEISTI ŠĮ VADOVĄ BET KURIUO METU IR BE IŠANKSTINIO PRANEŠIMO.

### PROBLEMŲ SPRENDIMAS

PROBLEMA	GALIMA PRIEŽASTIS	SPRENDIMAS
Variklis neįsijungia.	<ol style="list-style-type: none"> <li>Nėra elektros.</li> <li>Elektros maitinimo laidas arba kištukas yra defektinis.</li> <li>Smulkinami elementai įstrigo į pjovimo cilindrą.</li> </ol>	<ol style="list-style-type: none"> <li>Patikrinkite savo elektrosrovės grandinės saugiklius.</li> <li>Patikrinkite laidą arba kištuką ir prireikus pakeiskite juos.</li> <li>Pasirinkite sukimosi kryptį atgal ir nuimkite pakrovimo angos išmestus elementus.</li> </ol>
Variklis staiga sustoja.	<ol style="list-style-type: none"> <li>Įsijungė apsaugos prieš perkrovimą sistema, kadangi kai tik įstrigo kažkokie elementai.</li> <li>Įsijungė variklio šiluminės apsaugos sistema.</li> </ol>	<ol style="list-style-type: none"> <li>Palaukite 5 minutes, spustelėkite perkrovimo mygtuką, pasirinkite sukimosi kryptį atgal, kad užblokuoti elementai būtų deblokuoti.</li> <li>Palaukite 5 minutes ir po to vėl įjunkite smulkintuvą.</li> </ol>
Smulkintini elementai neįtraukiami link pjovimo cilindro.	Pjovimo cilindras sukasi atgal.	Pasirinkite pjovimo cilindro sukimosi kryptį pirmyn.
Išeinantys iš atliekų ištuštinimo vamzdžio elementai teisingai nesusmulkinti.	Per didelis atstumas tarp pjovimo cilindro ir prispaudimo plokštės.	Sureguliuokite prispaudimo plokštę, kad tarpas būtų nuo 0 iki 0,5 mm.
Automatiškai pasikeičia sukimosi kryptis.	Įstrigo kažkokie elementai.	Išjunkite smulkintuvą, palaukite, kol cilindras visiškai sustos, ir po to vėl įjunkite jį.

F GB D E I P NL S DK N FIN GR HU CZ RU RO PL SLO HR TR EST LT LV SK BG

## Latviski

### VISPĀRĪGI PADOMI PAR DROŠĪBU



#### BRĪDINĀJUMS

Kad lietojat elektriskos dārzkopības rīkus, jums ir jāievēro galvenie padomi par drošību, lai tādējādi mazinātu varbūtību, ka notiek aizdegšanās, tiek gūti savainojumi vai elektriskās strāvas trieciens.

### IZLASIET INSTRUKCIJU PILNĪBĀ!

- Izpētiet un iemācieties, kā var un kā nevar lietot šo darbarīku, un tā darbības principus.
- Katreiz pirms darba sākšanas aizvāciet visus iespējamus šķēršļus. Tur nedrīkst atrasties akmeņi, stikla lauskas, naglas, metāla vadi, auklas un citi priekšmeti, kas varētu izraisīt negadījumu.
- Valkājiet garas un biezas bikses, zābakus un darba cimdus. Nedrīkst valkāt plandošu apģērbu un īsbikses, nedrīkst strādāt basām kājām. Nevalkājiet arī rotaslietas.
- Ja jums ir gari mati, sasieniet tos, lai tie nekarātos zemāk par pleciem un nevarētu ieķerties darbarīka kustīgajās daļās.
- Nepieļaujiet, ka šo rīku lieto bērni vai cilvēki, kam trūkst pieredzes.
- Ar darbu nesaistītiem cilvēkiem, it sevišķi - bērniem, kā arī dzīvniekiem ir jāuzturas vismaz 15 metru attālumā no vietas, kur strādājat.
- Nestrādājiet ar šo rīku, ja esat stipri noguris, apslimis, lietojis alkoholiskus dzērienus vai narkotikas vai ja lietojat zāles.
- Nelietojiet šo rīku, ja vieta nav pietiekami labi apgaismota, lai varētu strādāt. Nodrošiniet, lai jūsu darba vieta būtu labi apgaismota (strādājiet pa dienu vai ieslēdziet gaismekļus).
- Stāviet stabili un līdzsvaroti. Stāviet stingri uz savām kājām, nesniedzieties ar rokām pārāk tālu. Tādējādi jūs izvairīsities no krišanas un saskaršanās ar karstām rīka daļām.
- Netuviniet nevienu sava ķermeņa daļu šā rīka kustīgajām daļām!
- Pirms sākat lietot darbarīku, pārbaudiet, vai tas ir kārtībā. Ja kāda daļa ir bojāta, tad tā ir jānomaina jau pirms rīka lietošanas.
- Šo rīku nedrīkst lietot slapjās vietās un tad, ja ir liels mitrums.
- Šo rīku nedrīkst lietot lietū.
- Strādājot ar šo darbarīku, noteikti uzvelciet aizsargbrilles (aizsargacenes).
- Lietojiet darbam piemērotu rīku. Šo rīku drīkst lietot tikai tāda darba veikšanai, kam tas ir paredzēts.

- Nelietojiet šo darbarīku ar mitrām rokām.
- Nelietojiet ierīci, ja to nav iespējams iedarbināt un apturēt ar slēdža palīdzību. Ja darbarīku nav iespējams normāli ieslēgt un izslēgt, tad tas ir bīstams un to ir noteikti jāsalabo.
- Nepieļaujiet, ka darbarīks nejauši pats no sevis sāk darboties.
- Esiet modri visu darba laiku un skatieties uzmanīgi, ko darāt. Rīkojieties prātīgi, kad strādājat ar šo rīku.
- Nelietojiet šo darbarīku ar pārlieku spēku. Visražīgāk un visdrošāk darbarīki darbojas tad, ja tos darbina ar tādu jaudu, kādai tie ir paredzēti.
- Ja barošanas vads vai pagarinātājs pēkšņi tiek bojāts vai sagraizīts, tad tūlīt atslēdziet darbarīku no strāvas.
- Kad nelietojat darbarīku, gatavojaties sākt tā apkopes darbus vai ķeraties pie kāda piederuma nomaiņas, tam ir jābūt atvienotam no elektriskās strāvas tīkla.
- Jums ir jāizlasa un jāsaprot visi šeit sniegtie norādījumi, un tikai pēc tam varat sākt lietot šo darbarīku. Saglabājiet šo rokasgrāmatu, lai varētu tajā ieskatīties arī turpmāk.
- Nedrīkst lietot šo darbarīku, ja tam trūkst kādu daļu vai ja tam ir pievienotas tādas daļas un piederumi, kas neatbilst sākotnēji uzstādītajām daļām.
- Drīkst izmantot tikai piemērotus piederumus, ko piegādā ražotājuuzņēmums.
- Darbarīka lietotājs uzņemas atbildību par to, lai netiktu savainoti citi cilvēki un radīti materiāli zaudējumi.

### SĪKĀKI PADOMI PAR DROŠĪBU

#### PADOMI PAR DROŠĪBU - SMALCINĀTĀJU LIETOTĀJIEM

- Pirms sākat lietot smalcinātāju, lūdzu, pārliecinieties, vai visas daļas ir pareizi savienotas! Noskaidrojiet, vai visas skrūves un uzgriežņi ir pareizi pievilkti, un tikai tad drīkst sākt smalcināt.
- Kad gatavojaties iedarbināt smalcinātāju, ievades atverei ir jābūt tukšai.
- Pirms sākat tīrīt smalcinātāju, izslēdziet to un atvienojiet to no strāvas tīkla.
- Nepieļaujiet, ka bērni darbojas ar smalcinātāju!
- Smalcinātājam darbināšanas laikā ir jābūt novietotam uz stingras, līdzenas virsmas. Nedrīkst sniegties pāri smalcinātājam. Kad strādājat ar šo rīku, jūs nedrīkstat stāvēt augstāk par vietu, kur tas ir novietots.
- Ievades atverē nedrīkst ievietot cietus priekšmetus - akmeņus, pudeles, dzelžus, jo tā var sabojāt šo darbarīku.

F GB D E I P NL S DK N FIN GR HU CZ RU RO PL SLO HR TR EST LT LV SK BG

## Latviski

### SĪKĀKI PADOMI PAR DROŠĪBU

- Smalcināmajos priekšmetos nedrīkst būt iekļautas naglas vai tamlīdzīgas lietas.
- Ja smalcinātājs nosprostojas, izslēdziet dzinēju un atvienojiet darbarīku no strāvas tīkla. Tad izņemiet priekšmetus, kas tajā iesprūduši, un pārbaudiet, vai darbarīks nav bojāts.
- Kad atvienojat darbarīku no strāvas vai pārvietojat to, tad nedrīkst vilkt aiz barošanas vada.
- Nedrīkst tuvināt rokas, seju un citas ķermeņa daļas ievades un izvades atverēm.
- Smalcinātāja iedarbināšanas laikā jūs nedrīkstat atrasties tuvu izvades atverei.
- Nepieļaujiet, ka sasmalcinātie priekšmeti uzkrājas izvades atverē un nosprosto to, jo tad sasmalcināto vairs nav iespējams pareizi izvadīt un var pat mainīties smalcinātāja cilindra griešanās virziens.
- Nepārvietojiet smalcinātāju ar iedarbinātu dzinēju.
- Neatstājiet smalcinātāju bez uzraudzības! Izslēdziet dzinēju un atvienojiet darbarīku no strāvas tīkla.

### ELEKTRODROŠĪBA

- Raugieties, lai barošanas vads būtu novietots tā, ka cilvēki nekāpj tam virsū, nepinas tajā ar kājām un nerada tam bojājumus kādā citā veidā.
- Raugieties, lai barošanas vads un pagarinātājs tiktu uzturēts labā darba kārtībā. Nedrīkst pārvietot šo darbarīku, velkot aiz barošanas vada. Kad atvienojat darbarīku no strāvas, tad nedrīkst raut aiz barošanas vada vai pagarinātāja, bet ir jāsatver un jāizvelk spraudnis. Jāraugās arī, lai barošanas vads un pagarinātājs neatrastos tuvu karstiem un asiem priekšmetiem, kā arī eļļai.
- Lietojiet tikai tādus pagarinātājus, kuri ir paredzēti lietošanai zem klajas debess un kuru vada dzīslas šķērsriezuma laukums ir vismaz 1,5 mm<sup>2</sup> (kvadrātmilimetri). Spraudņiem ir jābūt ūdensnecaurlaidīgiem un zemētiem.
- Ja izmantojat pagarinātājvadu, raugieties, lai tas nebūtu nolietots, pārrauts vai sagraizīts. Ja barošanas vads vai pagarinātājs ir bojāts vai nolietojies, tad tas ir tūlīt jānomaina vai jāsalabo.
- Pārļecinieties arī, vai izmantojamā strāva ir ar tādiem pašiem parametriem, kādi ir norādīti uz plāksnītes, kura atrodas uz darbarīka. Nedrīkst šo darbarīku pieslēgt strāvas tīklam ar tādu spriegumu, kas nesaskan ar to, kādam tas ir paredzēts.

- Ja lietošanas laikā barošanas vadam vai pagarinātājam rodas bojājumi, tad uzreiz atvienojiet darbarīku no tīkla! **KAMĒR NEESAT ATVIENOJUŠI DARBARĪKU NO STRĀVAS, NEPIESKARIETIES VADAM UN PAGARINĀTĀJAM!**
- Šis aparāts strādā ar strāvas starpības noteicējierīci, kurā atslēgšanas strāvas līmenis ir ne lielāks par 30 mA.

### APKOPE

- Rūpīgi kopiet šo darbarīku. Mainiet tā piederumus saskaņā ar norādījumiem, kas sniegti šajā rokasgrāmatā. Darbarīkam vienmēr ir jābūt pilnīgi sausam un tīram, un tas nedrīkst būt pat vismazākā mērā nosmērēts ar eļļu un ziežvielām.
- Atvienojiet darbarīku no elektriskās strāvas tīkla, pirms sākat to regulēt vai labot!
- Nelietojiet šo darbarīku, ja tam ir kādas bojātas daļas. Katreiz, kad grasāties lietot darbarīku, vispirms apskatiet to, lai būtu droši, ka viss strādā pareizi. Pārbaudiet arī, vai rīka kustīgās daļas ir novietotas pareizi attiecībā cita pret citu. Pārbaudiet, vai visas rīka daļas ir nebojātas. Pārbaudiet kopējo montējumu, kā arī visas pārējās daļas, kuras varētu ietekmēt rīka darbību. Pārļecinieties arī, vai strāvas vada spraudnis ir labā stāvoklī. Ja kāda daļa ir bojāta, tad tā ir jāsalabo vai jānomaina darbnīcā, kurai ir atļauja labot "Ryobi" izstrādājumus.
- Šo darbarīku nedrīkst iegremdēt ūdenī vai citā šķidrumā un apšļakstīt ar ūdeni. Nelietojiet šķīdinātājus un mazgāšanas līdzekļus. Raugieties, lai rokturis allaž būtu sauss un tīrs, un pārbaudiet, vai nav sakrājis pārāk daudz smalcināšanas atlieku. Katreiz, kad esat beidzis darbu, notīriet darbarīku ar mīkstu un sausu lupatīņu.



### BRĪDINĀJUMS

Kad vēlaties veikt apkopi, darbarīkam noteikti jābūt atvienotam no strāvas.

### LABOŠANA

- Labošanu drīkst veikt tikai kvalificēts meistars. Ja apkopi un labošanu veic cilvēks, kam nav kvalifikācijas, tad rodas bīstamība gūt smagus miesas bojājumus un sabojāt pašu darbarīku. Ja šis norādījums ir pārkāpts, tad darbarīka garantija zaudē spēku.

F GB D E I P NL S DK N FIN GR HU CZ RU RO PL SLO HR TR EST LT **LV** SK BG

## Latviski

### SĪKĀKI PADOMI PAR DROŠĪBU











- Apkopojot šo darbarīku, drīkst lietot tikai tādas rezerves daļas, kas atbilst sākotnēji izmantotajām. Ievērojiet šīs rokasgrāmatas sadaļā "Apkope" sniegtos norādījumus. Tādējādi jūs novērsīsiet elektriskās strāvas triecienu un nopietnu miesas bojājumu gūšanas bīstamību, kā arī nepieļausit darbarīka sabojāšanu. Ja šie norādījumi ir pārkāpti, tad darbarīka garantija zaudē spēku.

### GLABĀŠANA UN PĀRVADĀŠANA

- Darbarīks ir jāglabā sausā un no ārējās iedarbības pasargātā vietā.
- Glabājiet darbarīku vietā, kas ir slēdzama ar atslēgu, lai nepieļautu, ka kāds to lieto nepareizā veidā vai nolūkā vai sabojā to. Darbarīks ir jāglabā tā, lai tam nevarētu piekļūt bērni.
- Pārvadāšanas laikā darbarīkam ir jābūt nostiprinātam.
- Saglabājiet šo lietošanas rokasgrāmatu! Palaikam ieskatieties tajā, kā arī ļaujiet to izmantot citiem darbarīka lietotājiem. Ja jūs kādam aizdodat šo rīku, tad dodiet līdzi arī rokasgrāmatu.

### APZĪMĒJUMI

Uz jūsu darbarīka var būt šādi apzīmējumi. Lūdzu, izpētiet un iegaumējiet to nozīmi! Ja jūs izpratīsiet to jēgu, tad varēsiet lietot savu darbarīku ar mazāku bīstamību, kā arī izmantot pareizus darba paņēmienus.

APZĪMĒJUMS	NOSAUKUMS	NOZĪME
	Brīdinājums	Norāda, ka jārikojas piesardzīgi, lai neizraisītu bīstamību.
	Acu aizsardzība	Strādājot ar šo rīku, noteikti uzvelciet aizsargbrilles vai aizsargmasku.
	Ziņkārīgie nedrīkst traucēt darbu	Lūdziet ar darbu nesaistītiem cilvēkiem jeb ziņkārīgajiem uzturēties vismaz 15 metru attālumā no vietas, kur strādājat.
	Brīdinājums par mitrumu	Nelietojiet šo darbarīku lietus laikā un vietās, kur ir liels mitrums.
	Izlasiet lietošanas rokasgrāmatu!	Lai samazinātu iespēju savainoties, ir kārtīgi jāizlasa un jāizprot šī lietotāja rokasgrāmata, un tikai tad drīkst sākt lietot darbarīku.
	Strāvas trieciens	Darbarīks ir jāatvieno no elektriskās strāvas tīkla, ja to vēlas apkopt un ja barošanas vads ir bojāts vai pārrauts.
	Nepieciešami darba cimdi	Noteikti uzvelciet darba cimdus, kas novērš roku slīdēšanu, kad lietojat šo darbarīku.
	Netuvināt rokas un kājas!	Brīdinājums! Nedrīkst tuvināt rokas un kājas izvades atverei, kamēr smalcinātājs ir ieslēgts.
	Netuvināt rokas uzreiz pēc darbarīka izslēgšanas	Arī tad, kad esat izslēguši darbarīku, smalcināšanas cilindrs vēl kādu laiku turpina griezties.
	Izsviesti priekšmeti	Gaisā izsviesti priekšmeti var izraisīt cilvēkiem nopietnus savainojumus. Tāpēc valkājiet aizsargapģērbu un zābakus!

F GB D E I P NL S DK N FIN GR HU CZ RU RO PL SLO HR TR EST LT **LV** SK BG

## Latviski

### APZĪMĒJUMI

Šeit ir parādīti apzīmējumi un to nosaukumi, ar kuru palīdzību raksturota bīstamības pakāpe, veicot dažādus darbus ar šo rīku.

APZĪMĒJUMS	NOSAUKUMS	NOZĪME
	<b>BĪSTAMI!</b>	Apzīmē nepastarpināti bīstamu stāvokli, kurš var izraisīt nāvi vai smagus savainojumus, ja šis stāvoklis netiek pārtraukts.
	<b>BRĪDINĀJUMS</b>	Apzīmē iespējami bīstamu stāvokli, kurš var izraisīt smagus savainojumus, ja šis stāvoklis netiek pārtraukts.
	<b>ESIET PIESARDZĪG!</b>	Apzīmē iespējami bīstamu stāvokli, kurš var izraisīt vieglus vai vidēji smagus savainojumus, ja šis stāvoklis netiek pārtraukts.
	<b>ESIET PIESARDZĪG!</b>	(Bez īpaša apzīmējuma.) Apzīmē stāvokli, kas var izraisīt darba līdzekļu bojājumus.

### LABOŠANA

Šā rīka apkopšana ir jāveic ļoti rūpīgi, un ir labi jāpazīst tā uzbūve, tātad to ir jāveic kvalificētam meistaram. Ja ir nepieciešama šā darbarīka labošana, tad iesakām nogādāt to kādā no tuvējām APSTIPRINĀTĀM DARBNĪCĀM. Ja ir jānomaina kāda ierīces daļa, tad ir jāizmanto tikai oriģinālās (sākotnējām atbilstošas) rezerves daļas.



#### BRĪDINĀJUMS

Ir jāievēro normālā piesardzība, lai novērstu elektriskās strāvas trieciena saņemšanas iespēju.



#### BRĪDINĀJUMS

Nesāciet lietot šo darbarīku, kamēr vēl neesat pilnībā izlasījis un izpratis šo lietošanas rokasgrāmatu! Saglabāiet arī turpmāk šo instrukciju un palaikam ieskatieties tajā, lai varētu strādāt, neapdraudot sevi, kā arī neliedziet šo informāciju citiem rīka lietotājiem.



#### BRĪDINĀJUMS

Izmantojot elektrisku darbarīku, pastāv bīstamība, ka jūsu acis ielido kāds svešķermenis un izraisa smagus savainojumus acīm. Pirms sākat lietot darbarīku, uzvelciet aizsargbrilles, kurām ir arī aizsargi sānos, un pretputekļu masku, ja nepieciešams. Cilvēkiem, kas valkā redzes korekcijas acenes, mēs iesakām aizsargāt tās, valkājot tām pāri standarta aizsargmasku vai aizsargbrilles, kurām ir arī aizsargi sānos. Uzmanīgi sargājiet acis!



### SAGLABĀJIET ARĪ TURPMĀK ŠO INSTRUKCIJU!

#### RAKSTURLIELUMI

##### RSH-2455

Barošanas strāva ..... 230-240 V (maiņstrāva) / 50 Hz  
 Jauda ..... 2400 W  
 Smalcināmo priekšmetu caurmērs ..... līdz 40 mm

**Piezīme.** Smalcināmo priekšmetu pieļaujamais caurmērs ir atkarīgs arī no koksnes cietības.

#### ZĪMĒJUMU PASKAIDROJUMS

- levades atvere
- Vadības panelis
- Rokturis
- Sasmalcināto priekšmetu izvades atvere
- Iedarbināšanas un izslēgšanas spiedpogas
- Griešanās virziena pārslēdzējs (uz priekšu / atpakaļ)
- Sprieguma esības rādītājs
- Pārsāknēšanas poga
1. Pārsega galvenā daļa
2. Ritentiņu ass
3. Šasijas stieņi
4. Šasijas apakšējā daļa
5. Ritentiņi
6. Ieliekta paplāksne 8
7. Skrūve ar sešstūrainu galviņu M8\*55
8. Skrūve ar apaļu galviņu M5\*8
9. Plakana paplāksne
10. Saķeres pirksts

F GB D E I P NL S DK N FIN GR HU CZ RU RO PL SLO HR TR EST LT LV SK BG

## Latviski

### ZĪMĒJUMU PASKAIDROJUMS

11. Sešstūrains atslēga
12. Atvere iestatīšanas veikšanai
13. Nostiprināšanas paplāksne
14. Nostiprināšanas paplāksne 8

### MONTĒŠANA



#### ESIET PIESARDZĪGI!

Smalcinātāja salikšana ir jāveic divatā.

- Ievietojiet ritentiņu asi (2) caurumos, kas ir izveidoti abos šasijas stieņos (3).
- Piezīme:** Šasijai šai brīdī ir jābūt novietotai ar stieņiem uz augšu (sk. 3. zīmējumu), bet caurumiem stieņos ir jāatrodas vienam iepretim otram.
- Apgrieziet smalcinātāju otrādi (sk. 4. zīmējumu).
- Ievietojiet šasijas stieņus dzinēja pārsegā (sk. 5. zīmējumu).
- Sastipriniet šasijas apakšējo daļu (4) ar stieņu galiem.
- Piestipriniet abus stieņus, izmantojot tam skrūves ar sešstūrīnām galviņām (4), nostiprināšanas paplāksnes (14) un ieliktas paplāksnes (6), bet pēc tam - šasijas apakšējo daļu, izmantojot tam skrūves ar apalu galviņu (8) un nostiprināšanas paplāksnes (13) (sk. 6. zīmējumu). Pievelciet visas skrūves.
- Pievienojiet ritentiņus (5) ass galos un nostipriniet tos ar plakanu paplākšņu (9) un saķeres pirkstu (10) palīdzību (sk. 7. zīmējumu).
- Tagad darbarīku var sākt lietot.

### LIETOŠANA

- Šis smalcinātājs ir paredzēts tam, lai smalcinātu organiskus atkritumus piemājas dārzā. Ar to nevar smalcināt stiklu, metālu, plastmasu un audumu. Nelietojiet šo rīku, lai smalcinātu priekšmetus, kas sastāv no ļoti cietas vai arī ļoti mīksta viela, un tas nav piemērots lielapjoma darbu veikšanai.
- Pievienojiet smalcinātāju strāvas tīklam. Tad iedegsies sprieguma esības rādītājs (g). Iestatiet smalcināšanas cilindra griešanās virzienu uz priekšu (tad smalcināmās lietas tiks pārvietotas smalcināšanas cilindra virzienā), pagriežot griešanās virziena pārslēdzēju (f) uz labo pusi. Iedarbiniet smalcinātāju, nospiežot spiedpogu (e), kura apzīmēta ar svītriņu (-).
- Lai smalcinātājs darbotos visražīgāk, ir ieteicams smalcināt tikai tādus zaru gabalus, kuru caurmērs nepārsniedz 40 milimetrus.

- Ievietojiet smalcināmo materiālu ievades atverē (a). Smalcināšanas cilindrs to automātiski sasmalcinās un pēc tam izsviedīs pa sasmalcināto priekšmetu izvades atveri (d).
- Lai pagarinātu piltuves kalpošanas laiku, koks tajā jāievieto ar zariem uz augšu (skat. 8. zīmējumu).
- Ja gadās, ka pārāk lieli vai pārāk cieti zari vai svešķermeņi iesprūst darbarīkā, tad smalcinātājs visbiežāk spēj pats atbrīvoties no šāda nosprostojuma. Smalcināšanas cilindrs pats sāks griezties pretējā virzienā, un tādējādi ir iespējams izmest iesprūdušos priekšmetus pa ievades atveri. Ja vēlaties, lai tas atkal griežas uz priekšu, vispirms izslēdziet smalcinātāju - nospiediet spiedpogu, kura apzīmēta ar nulli (0), un pagaidiet, līdz smalcināšanas cilindrs pilnībā apstājas. Pēc tam atkal iedarbiniet smalcinātāju, nospiežot spiedpogu, kura apzīmēta ar svītriņu (-), un tad atsāksies cilindra griešanās uz priekšu.
- Ja smalcinātājam neizdodas pašam atbrīvoties no nosprostojuma, izslēdziet to un pagrieziet cilindra griešanās virziena pārslēdzēju pa kreisi, tādējādi iestatot griešanos atpakaļ (iesprūdušie priekšmeti tiks izsviesti pa ievades atveri). Atkal iedarbiniet smalcinātāju. Šajā brīdī smalcinātājam vajadzētu atbrīvoties no nosprostojuma. Kad smalcinātājs ir atbrīvojies no nosprostojuma, izslēdziet to un pagrieziet cilindra griešanās virziena pārslēdzēju pa labi, tādējādi iestatot kustību uz priekšu, un pēc tam varat atkal iedarbināt smalcinātāju.
- Ja smalcinātājs ir pārslēgots, tad tā darbību automātiski pārtrauks drošinātājs. Nogaidiet apmēram 5 minūtes, tad nospiediet pārsākknēšanas pogu (h) un beigās - iedarbināšanas spiedpogu, kas apzīmēta ar svītriņu (-). Smalcinātājam tādējādi vajadzētu atkal sākt darboties.



#### ESIET PIESARDZĪGI!

Nav vēlams pārāk ātri un bez pārtraukuma darboties ar griešanās virziena pārslēdzēju un iedarbināšanas un izslēgšanas spiedpogām! Tā jūs varat izraisīt nevēlamu strāvas pārspriegumu un sabojāt smalcinātāju.

### APKOPE

#### PIESPĒDĒJPLĀKSNES IESTATĪŠANA

- Ja novērojāt, ka smalcinātājs vairs ļoti nesmalcina, tad var būt nepieciešams iestatīt piespiedējplāksni.
- Piezīme:** Piespiedējplāksnes iestatīšanu vajadzētu veikt tikai tad, ja ir radusies galēja nepieciešamība to darīt. Ja piespiedējplāksni iestata pārāk bieži vai ar pārāk lielu vērienu, tad smalcinātājs var pat pavisam zaudēt strādātspēju.

F GB D E I P NL S DK N FIN GR HU CZ RU RO PL SLO HR TR EST LT **LV** SK BG

## Latviski

### APKOPE

- Vispirms pārļiecinieties, ka esat iedarbinājis smalcinātāju un ka ir iestatīts griešanās virziens uz priekšu. Ja jūs iestatīsiet piespiedējplāksni tad, kad dzinējs ir izslēgts, ir iespējams stipri sabojāt smalcinātāju (sk. 8. - 9. zīmējumu).
- Kad dzinējs ir iedarbināts, ar sešstūrainas atslēgas (11) palīdzību lēnām grieziet skrūvi, kas atrodas iestatīšanas atverē (12), uz labo pusi, līdz alumīnija skaidas sāk krist ārā no izvades atveres.

### APKOPE

Šā smalcinātāja apkope nav darbietilpīga.



#### BRĪDINĀJUMS

Vienmēr, pirms sākat veikt šā darbarīka apkopi un tīrīšanu, atvienojiet to no strāvas tīkla!

- Pārļiecinieties, vai vēdināšanas spraugas ir tīras un nav aizsērējušas.
- Pārbaudiet, vai visas skrūves ir labi pievilkta.
- Pēc katras lietošanas reizes ir jāapsmidzina smalcināšanas cilindrs pa ievades atveri ar bioloģiski noārdāmu eļļu, lai nepieļautu sarūsēšanu.
- Smalcinātājs jātīra šādi - ar suku jānoslauka putekļi un smalcinājuma paliekas, kas sakrājušās uz smalcināšanas cilindra. Dzinēja pārsegs jāslauka ar mitru lupatiņu. **NEDRĪKST** izmantot ūdeni, šķīdinātājus un mazgāšanas līdzekļus, kā arī ūdeni no šļūtenes, lai tīrītu šo darbarīku!
- Ja ar smalcināšanas cilindru saskaras kāds svešķermenis vai darbarīks sāk drebēt vai radīt dīvainu skaņu, tad nekavējoties ir jāizslēdz dzinējs. Atvienojiet darbarīku no strāvas tīkla un pārbaudiet, vai tam nav radušies bojājumi.

### IERĪCU IZMEŠANA ATKRITUMOS

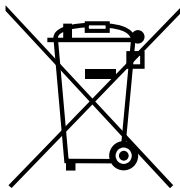

Elektriskās ierīces nedrīkst izmest kā parastus sadzīves atkritumus. Tās ir jānodod īpašiem pārstrādes centriem. Lūdzu, sazinieties ar pašvaldības iestādēm vai veikalu, kur pirkāt ierīci, lai uzzinātu, kā pareizi nodot to pārstrādei.

**MĒS PATURAM TIESĪBAS JEBKURĀ LAIKĀ UN NEBRĪDINOT MAINĪT ŠIS ROKASGRĀMATAS SATURU.**



F GB D E I P NL S DK N FIN GR HU CZ RU RO PL SLO HR TR EST LT **LV** SK BG

## Latviski

### PROBLĒMU RISINĀŠANA

PROBLĒMA	IESPĒJAMS CĒLONIS	RISINĀJUMS
Neieslēdzas dzinējs.	<ol style="list-style-type: none"> <li>1. Nav strāvas.</li> <li>2. Spraudnis vai barošanas vads ir bojāts.</li> <li>3. Smalcināšanas cilindrs ir iesprūduši priekšmeti.</li> </ol>	<ol style="list-style-type: none"> <li>1. Pārbaudiet strāvas tīkla drošinātājus.</li> <li>2. Pārbaudiet vadu un spraudni un lieciet nomainīt, ja nepieciešams.</li> <li>3. Iedarbiniet griešanos atpakaļ un aizvāciet priekšmetus, ko izsviež pa ievades atveri.</li> </ol>
Darbarīks pēkšņi izslēdzas.	<ol style="list-style-type: none"> <li>1. Ir iedarbojies aizsarglīdzeklis pret pārspriegumu, jo smalcinātāja ir iesprūdis kāds priekšmets.</li> <li>2. Ir iedarbojies dzinēja aizsarglīdzeklis pret pārkaršanu.</li> </ol>	<ol style="list-style-type: none"> <li>1. Nogaidiet 5 minūtes, nospiediet pārsākšanās pogu un tad ieslēdziet griešanos atpakaļ, lai atsprūdinātu.</li> <li>2. Pagaidiet 5 minūtes, tad atkal ieslēdziet smalcinātāju.</li> </ol>
Smalcināmie priekšmeti nepārvietojas smalcināšanas cilindra virzienā.	Cilindrs pašlaik griežas atpakaļ.	Iestatiet smalcināšanas cilindru tā, lai tas grieztos uz priekšu.
Kad smalcināmie priekšmeti iznāk pa izvades atveri, tie nav labi sasmalcināti.	Ir izveidojusies pārāk liela atstarpe starp smalcināšanas cilindru un piespiedējplāksni.	Iestatiet piespiedējplāksni tā, lai atstatums būtu no 0 līdz 0,5 mm.
Griešanās virziens mainās pats no sevis.	Ir iesprūduši kādi priekšmeti.	Apstādiniet dzinēju, nogaidiet, līdz cilindrs pilnībā apstājas, tad atkal ieslēdziet smalcinātāju.

F GB D E I P NL S DK N FIN GR HU CZ RU RO PL SLO HR TR EST LT LV **SK** BG

## Slovenčina

### VŠEOBECNÉ BEZPEČNOSTNÉ POKYNY



#### UPOZORNENIE

Pri používaní záhradníckych elektrických zariadení sa vždy musia dodržiavať základné bezpečnostné opatrenia, aby sa znížilo riziko požiaru, úrazu elektrickým prúdom alebo zranenia osôb, ktoré obsahujú nasledovné:

### PREČÍTAJTE SI VŠETKY POKYNY

- Oboznámte sa s ovládačmi a správnym používaním výrobku.
- Pred každým použitím výrobku odstráňte všetky prekážky z pracovnej zóny. Odstráňte všetky kamene, črepiny, klince, kovové káble, ktoré by mohli spôsobiť úrazy.
- Noste dlhé a hrubé nohavice, vysokú obuv a rukavice. Nenoste voľný odev, krátke nohavice a nikdy nepracujte s bosými nohami. Nenoste žiadne šperky.
- Pokiaľ máte dlhé vlasy, zopnite si ich alebo stiahnite gumičkou nad úrovňou ramien, aby sa nemohli zachytiť v pohyblivých častiach výrobku.
- Nedovoľte tento výrobok používať deťom a osobám, ktoré nemajú skúsenosti s jeho používaním.
- Okolostojace osoby, najmä deti a zvieratá, musia byť vo vzdialenosti aspoň 15 m od pracovnej zóny.
- Nepoužívajte tento výrobok, keď ste unavení, chorí alebo pod vplyvom alkoholu, drog alebo liekov, ktoré znižujú pozornosť.
- Nepoužívajte tento výrobok, pokiaľ nemáte dostatočné osvetlenie na prácu. Výrobok používajte len pri dennom svetle alebo dobrom umelom osvetlení.
- Vždy pracujte v rovnovážnej a stabilnej polohe. Zaujmite pevný postoj a ruky nenaťahujte príliš ďaleko alebo vysoko. Inak by ste mohli stratiť rovnováhu a spadnúť alebo vystaviť sa nebezpečenstvu.
- Všetky časti tela musia byť v dostatočnej vzdialenosti od pohyblivých častí výrobku.
- Pred použitím výrobku skontrolujte jeho stav. Pred jeho použitím vymeňte všetky poškodené časti.
- Nepoužívajte výrobok na vlhkých a mokrych miestach.
- Nepoužívajte výrobok v daždi.
- Pri používaní tohto výrobku noste bezpečnostné alebo ochranné okuliare.
- Používajte výrobok vhodný pre danú činnosť. Výrobok používajte len na predpísané účely.
- Nemanipulujte s výrobkom, ak máte mokré ruky.

- Výrobok nepoužívajte, ak nie je možné ho vypínačom zapnúť alebo vypnúť. Výrobok, ktorý sa nedá správne ovládať, je nebezpečný a je nutné ho nechať opraviť.
- Zabráňte náhodnému spusteniu.
- Budte stále ostražití a venujte pozornosť tomu, čo robíte. Pri používaní výrobku sa riadte zdravým rozumom.
- Na výrobok netlačte. Výrobok bude účinnejší a bezpečnejší, ak ho budete používať v odporúčanom režime.
- Ak bol napájací alebo predlžovací kábel akýmkoľvek spôsobom poškodený či prerazaný, ihneď výrobok odpojte z elektrickej siete.
- Výrobok odpojte zo siete, keď ho nepoužívate, ako aj pred každou údržbou a výmenou príslušenstva.
- Pred použitím drviča si dôkladne prečítajte všetky bezpečnostné pokyny. Tieto pokyny si odložte, aby ste sa mohli do nich kedykoľvek pozrieť.
- Nikdy nepoužívajte neúplný stroj alebo stroj, na ktorom bola vykonaná neoprávnená úprava.
- Používajte len originálne príslušenstvo dodávané výrobcom.
- Za bezpečnosť ostatných osôb a ich majetku je zodpovedný používateľ.

### BEZPEČNOSTNÉ POKYNY PRE PRÁCU SO STROJOM

#### BEZPEČNOSTNÉ POKYNY PRE PRÁCU S DRVIČOM

- Pri používaní drviča vždy skontrolujte, či sú všetky časti správne pripevnené. Pred použitím skontrolujte, či sú dobre pritiahnuté všetky skrutky a matice.
- Pred spustením stroja si overte, že je plniaca náspyka prázdna.
- Pred čistením drvič vždy vypnite a odpojte z elektrickej siete.
- Nedovoľte deťom používať tento drvič.
- Drvič aj používateľ musia stáť na rovnom a pevnom povrchu. Nenaťahujte sa smerom k drviču. Nikdy nestojte pri používaní stroja vyššie ako samotný stroj.
- Tvrdé predmety, ako sú kamene, fľaše alebo kusy kovu, môžu stroj poškodiť a preto ich nikdy nevkładajte do plniacej náspyky.
- Skontrolujte, či vo vetvičkách alebo konároch nie sú klince alebo cudzie predmety.
- Ak sa stroj zablokuje, zastavte motor a odpojte zástrčku z elektrickej siete. Vytiahnite zablokované predmety a skontrolujte, či stroj nie je poškodený.

F GB D E I P NL S DK N FIN GR HU CZ RU RO PL SLO HR TR EST LT LV **SK** BG

## Slovenčina

### BEZPEČNOSTNÉ POKYNY PRE PRÁCU SO STROJOM

- Neťahajte stroj za kábel ani naň nijako netlačte.
- Ruky, tvár a zvyšok tela musia byť v dostatočnej vzdialenosti od náspyky a vyhadzovacieho otvoru.
- Pri zapínaní motora stojte v dostatočnej vzdialenosti od vyhadzovacieho otvoru.
- Nedovoľte, aby sa vyhadzovací otvor upchal spracovaným materiálom. Zabránil by sa tak prechod nového materiálu cez otvor a to by mohlo spôsobiť zmenu smeru otáčania drviča.
- Stroj sa nesmie premiestňovať, keď beží motor.
- Nikdy nenechávajte stroj bez dozoru. Najprv vypnite motor a odpojte kábel z elektrickej siete.

### BEZPEČNOSTNÉ POKYNY TÝKAJÚCE SA ELEKTRINY

- Skontrolujte, či je napájací kábel umiestnený tak, aby po ňom nikto nešliapal, aby sa nikto nemohol oň potknúť, alebo aby sa inak nemohol poškodiť alebo napnúť.
- Nezaobchádzajte s napájacím káblom hrubo. Nikdy neprenášajte výrobok za napájací kábel. Pri odpájaní výrobku zo siete nikdy neťahajte za napájací kábel. Napájací kábel musí byť v dostatočnej vzdialenosti od zdrojov tepla, od oleja a ostrých hrán.
- Používajte len predlžovacie káble určené na vonkajšie použitie a s prierezom minimálne 1,5 mm<sup>2</sup>. Zástrčky musia byť uzemnené a vodotesné.
- Skontrolujte, či nie je predlžovací kábel opotrebovaný, prerezaný alebo či nie sú v izolácii trhliny. Poškodený kábel opravte alebo vymeňte.
- Napätie stroja je uvedené na typovom štítku výrobku. Nikdy nepripájajte výrobok do siete s iným striedavým napätím než napätie uvedené na štítku.
- Ak sa napájací alebo predlžovací kábel poškodí počas používania, odpojte ho okamžite z elektrickej siete. **NEDOTÝKAJTE SA NAPÁJACIEHO ALEBO PREDLŽOVACIEHO KÁBLA, KÝM NEBUDE ODPOJENÝ Z ELEKTRICKEJ SIETE.**
- Pripojenie do siete by sa malo urobiť cez prúdový chránič, ktorý preruší prúd, keď presiahne 30 mA.

### ÚDRŽBA

- S výrobkom zaobchádzajte opatrne. Pri výmene príslušenstva dodržiavajte uvedené pokyny. Dbajte na to, aby bol výrobok suchý, čistý a bez zvyškov oleja alebo maziva.

- Pred každým nastavovaním alebo opravou odpojte výrobok zo siete.
- Nepoužívajte výrobok, ak sú niektoré jeho časti poškodené. Výrobok pravidelne kontrolujte, aby ste sa uistili, že správne funguje a plní svoju funkciu. Skontrolujte zarovnanie a spoje pohyblivých častí, či nie sú žiadne časti zlomené alebo či sa nevyskytuje iný stav, ktorý môže ovplyvniť činnosť výrobku. Skontrolujte, či je zástrčka výrobku v dobrom stave. Každú poškodenú súčiastku nechajte opraviť alebo vymeniť prostredníctvom niektorého autorizovaného servisu spoločnosti Ryobi.
- Výrobok nikdy nestriekajte vodou alebo inou tekutinou ani ho do nich neponárajte. Nepoužívajte rozpúšťadlá ani čistiace prostriedky. Rukoväte udržiavajte suché, čisté a bez zvyškov odrezkov. Po každom použití výrobok vyčistite suchou a mäkkou handrou.



#### UPOZORNENIE

Pred každou údržbou odpojte výrobok z elektrickej siete.

### OPRAVY

- Opravy výrobku môžu vykonávať len kvalifikovaní technici. Údržba alebo opravy, ktoré vykonajú nekvalifikované osoby, môžu spôsobiť vážne úrazy alebo poškodenie výrobku. Takáto oprava môže spôsobiť úplné zrušenie záruky.
- Pri oprave výrobku používajte len originálne náhradné dielce. Dodržiavajte pokyny, ktoré sa nachádzajú v časti "Údržba" tohto návodu. Použitím neschválených súčiastok alebo nedodržaním pokynov pre údržbu môže vzniknúť riziko úrazu elektrickým prúdom, vážny úraz alebo poškodenie výrobku. Takéto použitie môže spôsobiť úplné zrušenie záruky.

### SKLADOVANIE A PREPRAVA











- Výrobok skladujte na suchom mieste.
- Uzamknite ho, aby ste zabránili neoprávnenému použitiu alebo poškodeniu. Výrobok uchovávajte mimo dosahu detí.
- Pri preprave výrobok zaistite.
- Odložte si tieto pokyny. Pravidelne si ich čítajte a informujte o nich prípadných ďalších používateľov. Ak tento výrobok niekomu požičiate, požičajte aj tieto pokyny.

F GB D E I P NL S DK N FIN GR HU CZ RU RO PL SLO HR TR EST LT LV **SK** BG



## Slovenčina

### SYMBOLY

Na výrobku môžu byť vyznačené niektoré z uvedených symbolov. Preštudujte si ich a naučte sa ich význam. Správny výklad týchto symbolov vám umožní používať výrobok bezpečnejšie a efektívnejšie.

SYMBOL	NÁZOV	VÝZNAM
	Výstražný symbol	Opatrenia, ktoré sa týkajú vašej bezpečnosti.
	Ochrana očí	Pri používaní tohto výrobku noste stále bezpečnostné alebo ochranné okuliare s bočnými krytmi alebo štít na ochranu celej tváre.
	Náradie nenechávajte v blízkosti nepovolovaných osôb	Okolostojace osoby sa musia zdržiavať vo vzdialenosti aspoň 15 m od miesta používania výrobku.
	Upozornenie na nebezpečenstvo vlhkosti	Nevystavujte tento výrobok dažďu a nepoužívajte ho na vlhkých miestach.
	Prečítajte si návod na použitie	Aby sa zmenšilo riziko zranenia, je nevyhnutné pred použitím tohto výrobku preštudovať si a pochopiť návod na použitie.
	Opatrenie proti úrazu elektrickým prúdom	Okamžite odpojte zástrčku z elektrickej siete pred údržbou, alebo ak je kábel poškodený alebo prerezaný.
	Noste rukavice	Pri používaní tohto výrobku vždy noste protišmykové a hrubé ochranné rukavice.
	Nepribližujte sa rukami a nohami	Upozornenie! Nedávajte ruky alebo nohy pod kryt stroja, keď je zapnutý.
	Nepribližujte sa rukami po zastavení	Nože sa po zastavení stroja budú ďalej otáčať.
	Vymrštenie do strán	Vyhodené predmety môžu spôsobiť vážne zranenie, preto noste ochranný odev a vysokú obuv.

Nasledujúce signálne slová a významy pomáhajú pri vysvetlení rôznych stupňov rizika spojeného s používaním tohto výrobku.

SYMBOL	NÁZOV	VÝZNAM
	<b>NEBEZPEČENSTVO</b>	Označuje bezprostredne nebezpečnú situáciu, ktorá môže zapríčiniť smrť alebo vážne zranenie v prípade, ak sa jej nezabráni.
	<b>UPOZORNENIE</b>	Označuje potenciálne nebezpečnú situáciu, ktorá môže zapríčiniť vážne zranenie v prípade, ak sa jej nezabráni.
	<b>VÝSTRAHA</b>	Označuje potenciálne nebezpečnú situáciu, ktorá môže zapríčiniť ľahšie zranenie v prípade, ak sa jej nezabráni.
	<b>VÝSTRAHA</b>	(Bez výstražného symbolu) Označuje situáciu, ktorá môže zapríčiniť materiálne škody.

F GB D E I P NL S DK N FIN GR HU CZ RU RO PL SLO HR TR EST LT LV **SK** BG

## Slovenčina

### OPRAVY

Opravy vyžadujú mimoriadnu opatrnosť a dobrú znalosť stroja. Vykonávať ich môže len kvalifikovaný technik. Za účelom opravy odporúčame výrobok doniesť do najbližšieho **AUTORIZOVANÉHO SERVISNÉHO CENTRA**. V prípade opravy používajte len originálne náhradné dielce.



#### UPOZORNENIE

Dodržiavajte všetky obvyklé bezpečnostné opatrenia týkajúce sa predchádzania úrazu elektrickým prúdom.



#### UPOZORNENIE

Pred použitím tohto výrobku si pozorne prečítajte tento návod na použitie, aby ste zabránili vážnym zraneniam osôb. Návod si uschovajte, aby ste sa pri práci mohli doň pozrieť a informovať prípadných ďalších používateľov náradia.



#### UPOZORNENIE

Pri používaní akéhokoľvek elektrického stroja sa vám môžu dostať do očí cudzie telesá a spôsobíť vážne poškodenie zraku. Pred použitím stroja si nasadte bezpečnostné okuliare alebo ochranné okuliare s bočnými krytmi a v prípade potreby aj štít na ochranu celej tváre. Odporúčame nositeľom dioptrických okuliarov chrániť si ich bezpečnostným štítom alebo štandardnými ochrannými okuliarmi s bočnými krytmi. Vždy používajte ochranu očí.

### USCHOVAJTE SI TIETO POKYNY.

### TECHNICKÉ ÚDAJE

#### RSH-2455

Napätie..... 230-240 V (AC) / 50 Hz  
 Výkon ..... 2 400 W  
 Maximálny priemer konárov..... max. 40 mm

**Poznámky:** Maximálny priemer konárov závisí od tvrdosti dreva.

### POPIS

- Plniaca násypka
- Ovládací panel
- Rukoväť
- Vyhadzovací otvor
- Spínač na zapnutie/vypnutie
- Prepínač smeru otáčania dopredu/dozadu
- Svetelný ukazovateľ napätia

- Poistka proti preťaženiu
- Hlavné teleso
- Os nápravy
- Oporné nohy
- Oporný rám podvozka
- Kolieska
- Trečia podložka 8
- Skrutka s vnútorným šesťhranom M8\*55
- Skrutka s polguľovou hlavou M5\*8
- Plochá podložka
- Poistný kolík
- Imbusový kľúč
- Nastavovací otvor
- Poistná podložka
- Pružná podložka 8

### MONTÁŽ



#### VÝSTRAHA

Na montáž drviča sú potrebné dve osoby.

- Vložte os nápravy (2) cez otvory v nohách (3).  
**Poznámka:** Nohy musia smerovať smerom von (obr. 3) a otvory na kolíky v nohách smerom dnu.
- Otočte drvič násypkou smerom dole (obr. 4).
- Nasadte oporné nohy na kryt motora (obr. 5).
- Pripevnite oporný rám podvozka (4) k oporným nohám.
- Najprv pripevnite obidve nohy skrutkami s vnútorným šesťhranom (7), pružnou podložkou (14) a trecou podložkou (6) a potom koncový rám podvozka zaistíte skrutkou s polguľovou hlavou (8) a podložkami (13) (obr. 6). Pritiahnite všetky matice a skrutky.
- Nasuňte kolieska (5) na konce osi nápravy a zaistíte ich podložkami (9) a poistnými kolíkmi (10) (obr. 7).
- Drvič je teraz pripravený na použitie.

### POUŽÍVANIE

- Drvič je určený na drvenie organického záhradného odpadu v súkromných záhradách. Nie je vhodný na drvenie skla, kovu, plastu alebo textilu. Tiež by sa nemal používať na iný veľmi tvrdý alebo veľmi mäkký materiál alebo pre profesionálne používanie.
- Pripojte drvič k elektrickej sieti. Svetelný ukazovateľ napätia (g) sa rozsvieti. Zvoľte smer otáčania dopredu otočením prepínača smeru otáčania (f) doprava. Drvič zapnite pomocou spínača na zapnutie/vypnutie (e).

F GB D E I P NL S DK N FIN GR HU CZ RU RO PL SLO HR TR EST LT LV **SK** BG

## Slovenčina

### POUŽÍVÁNIE

- Aby ste dosiahli maximálny úžitok z drviča, odporúčame, aby ste nedrviili vetvičky alebo konáre s väčším priemerom ako 40 mm.
- Materiál vkladajte do drviča cez násypku (a). Materiál sa automaticky vtiahne medzi nože a vypadáva cez vyhadzovací otvor (d).  
Aby sa predišlo životnosť násypníka, treba drevo podávať do násypníka vetvami smerom nahor. Pozri obr.8
- Ak sa drvič zablokuje cudzími predmetmi alebo príliš hrubými či tvrdými konármi, vo väčšine prípadov sa drvič automaticky uvoľní. Smer otáčania drviča sa automaticky v dôsledku toho zmení a materiál sa uvoľní späť cez násypku. Otáčanie drviča zmeníte na pôvodný smer tak, že stlačíte spínač vypnutia a počkáte, kým sa rezný nôž úplne nezastaví. Potom stroj znovu zapnete spínačom zapnutia a drvič sa bude znovu otáčať dopredu.
- Ak sa zablokovaný materiál neuvolní automaticky sám, vypnite drvič a prepnite prepínač smeru otáčania doľava. Potom znovu zapnite drvič. Týmto by sa malo zablokovanie odstrániť. Po odstránení zablokovania vypnite drvič a pred opätovným zapnutím prepnite prepínač smeru otáčania doprava (otáčanie dopredu).
- V prípade preťaženia stroja prerušovač prúdu odpojí drvič od napájania. Počkajte asi 5 minút a potom stlačte poistku proti preťaženiu (h) a spínač zapnutia. Drvič by sa mal spustiť.



#### VÝSTRAHA

Neovládajte prepínač/spínače rýchle za sebou prudkými pohybmi. Náhle prepnutie môže vytvoriť výkyvy prúdu, ktoré môžu poškodiť drvič.

### ÚDRŽBA

#### NASTAVENIE PRÍTLAČNEJ DOSKY

- Ak drvič nedrví materiál, možno je potrebné nastaviť prítláčnú dosku.  
**Poznámka:** Nastavenie prítláčnej dosky vykonávajte len v úplne nevyhnutných prípadoch. Príliš časté nastavovanie prítláčnej dosky alebo nastavenie príliš veľkej medzery by mohlo spôsobiť, že drvič úplne prestane pracovať.
- Drvič musí byť zapnutý a pracovať v normálnom smere dopredu. Nastavením prítláčnej dosky, keď je motor vypnutý, sa môže drvič vážne poškodiť (obr. 8 - 9).

- Pri zapnutom motore pomocou imbusového kľúča (11) otáčajte skrutkou vnútri nastavovacieho otvoru (12) veľmi pomaly a jemne smerom doprava, kým nebudú cez vyhadzovací otvor vypadávať hliníkové triesky.

### ÚDRŽBA

Drvič vyžaduje veľmi malú údržbu.



#### UPOZORNENIE

Pred každou údržbou alebo čistením vždy odpojte výrobok z elektrickej siete.

- Skontrolujte, či sú vetracie otvory čisté a bez prekážok.
- Skontrolujte, či sú všetky matice a skrutky pritiažené.
- Po každom použití nastriekajte na rezný nôž bioolej cez plniacu násypku, aby ste ho chránili pred koróziou.
- Pomocou kefy očistite drvič od špiny a zvyškov, ktoré môžu byť zachytené v reznom nástroji. Kryt motora utrite vlhkou handrou. **NEPOUŽÍVAJTE** na čistenie drviča tečúcu vodu, rozpúšťadlá, silné čistiace prostriedky alebo vysokotlakové čističe.
- Ak sa do styku s rezným nožom dostane cudzí predmet, alebo ak sa stroj začne chvieť alebo vydávať neobvyklé zvuky, okamžite vypnite motor. Odpojte stroj z elektrickej siete a skontrolujte, či nie je poškodený.

### LIKVIDÁCIA

Elektrické výrobky sa nesmú likvidovať spolu s domácim odpadom. Odovzdajte ich na recyklovanie v zariadeniach na to určených. Informujte sa u miestnych orgánov alebo u svojho predajcu.



**VYHRADZUJEME SI PRÁVO KEDYKOLĽVEK VYKONAŤ ZMENY BEZ PREDBEŽNÉHO UPOZORNENIA.**

F GB D E I P NL S DK N FIN GR HU CZ RU RO PL SLO HR TR EST LT LV **SK** BG

## Slovenčina

### RIEŠENIE PROBLÉMOV

PROBLÉM	MOŽNÁ PRÍČINA	RIEŠENIE
Motor sa nedá naštartovať.	<ol style="list-style-type: none"> <li>Nie je sieťové napätie.</li> <li>Chybný napájací kábel alebo jeho koncovka.</li> <li>V noži sa zachytil/zasekol materiál.</li> </ol>	<ol style="list-style-type: none"> <li>Skontrolujte poistku.</li> <li>Skontrolujte, prípadne vymeňte.</li> <li>Prepnite na smer otáčania dozadu, vyberte materiál.</li> </ol>
Stroj náhle preruší činnosť.	<ol style="list-style-type: none"> <li>Bola aktivovaná poistka proti preťaženiu, pretože materiál bol zaseknutý dlhú dobu.</li> <li>Vypnutie motora aktivovaním tepelnej poistky.</li> </ol>	<ol style="list-style-type: none"> <li>Počkajte 5 minút, stlačte poistku proti preťaženiu, prepnite na smer otáčania dozadu a vyberte materiál.</li> <li>Počkajte 5 minút, znovu zapnite.</li> </ol>
Materiál nie je vŕhovaný do stroja.	Rezný nôž sa otáča dozadu.	Zmeňte smer otáčania.
Materiál nie je dobre rozdrvený.	Medzi prítlačnou doskou a nožom je veľká medzera.	Nastavte medzeru na 0 - 0,5 mm.
Smer otáčania sa automaticky mení.	Zablokovanie materiálu.	Vypnite stroj, počkajte, kým sa úplne nezastaví a potom ho znovu zapnite.

F GB D E I P NL S DK N FIN GR HU CZ RU RO PL SLO HR TR EST LT LV SK BG

## Български

### ОБЩИ ПРАВИЛА ЗА БЕЗОПАСНОСТ



#### ПРЕДУПРЕЖДЕНИЕ

Когато използвате електрически градински инструменти, трябва винаги да спазвате общите правила за безопасност, за да се ограничи рискът от пожар, токов удар и телесна повреда.

### ПРОЧЕТЕТЕ ВСИЧКИ ИНСТРУКЦИИ

- Запознайте се с приложението и начина на работа на машината.
- Всеки път преди работа почистете работния участък. Махнете всички предмети като камъни, стъкла, пирони, метални кабели и други, които могат да причинят злополуки.
- Трябва да носите дълъг и плътен панталон, ботуши и ръкавици. Не трябва да обличате широки дрехи и къси панталони и никога не работете с боси крака. Никога не носете бижута.
- Ако сте с дълга коса, вдигнете я над рамената, за да не се закачи в движещите се части.
- Не допускайте деца и необучени лица да използват машината.
- Всички странични лица и най-вече децата и животните трябва да стоят на разстояние най-малко 15 м от работния участък.
- Не работете с тази машина, ако сте изморени, болни, под въздействие на алкохол или опиати, или ако взимате лекарства.
- Не използвайте машината, ако светлината е недостатъчна за работа. Работният участък трябва да е добре осветен (дневна или изкуствена светлина).
- Винаги трябва да пазите равновесие. Стъпете стабилно на земята и не протягайте ръце надалеч. В противен случай може да паднете или да се допрете до горещи повърхности.
- Пазете тялото си от движещите се части.
- Преди употреба проверете състоянието на машината. Подменете всички неизправни части.
- Не работете с тази машина на влажни или мокри места.
- Не я използвайте по време на дъжд.
- По време на работа трябва да носите предпазни очила или маска.
- Използвайте подходящия продукт. Използвайте машината единствено по предназначение.
- Не използвайте машината с мокри ръце.
- Не работете с машината, ако превключателят не включва/изключва продукта. Когато машината не може да се включва/изключва добре, тя е опасна и задължително трябва да се ремонтира.

- Внимавайте да не я включите неволно.
- Бъдете бдителни и внимавайте какво точно правите. Работете разумно с машината.
- Не форсирайте машината. Ще работи много по-ефективно и безопасно, ако спазвате режима, за който е разработена.
- Незабавно изключете машината от мрежата, ако захранващият кабел или удължителят са в неизправност или прекъснати.
- Винаги изключвайте машината от захранването, когато не работите с нея, преди поддръжка или при смяна на принадлежностите.
- Преди да пристъпите към експлоатация, прочете и разучете добре всички указания. Запазете това ръководство, за да можете и в бъдеще да се консултирате с него.
- Никога не използвайте машината, ако има липсващи части или ако са поставени неоригинални части и принадлежности.
- Използвайте единствено оригинални принадлежности на производителя.
- Единствено потребителят носи отговорност за телесни повреди на други лица или за материални щети.

### СПЕЦИФИЧНИ ПРАВИЛА ЗА БЕЗОПАСНОСТ

#### СПЕЦИФИЧНИ ПРАВИЛА ЗА БЕЗОПАСНОСТ ПРИ РАБОТА С ШРЕДЕРА

- Преди да пристъпите към експлоатация на вашия шредер, уверете се, че всички части са правилно монтирани. Преди да пристъпите към експлоатация на вашия шредер, уверете се, че всички винтове и шайби са добре затегнати.
- Преди да пуснете шредера, проверете дали захранващият бункер е празен.
- Преди почистване на шредера го спрете и след това изключете от захранването.
- Не допускайте деца да използват шредера.
- Уверете се, че използвате шредера върху стабилна и равна повърхност. Не се накланяйте към шредера. По време на работа никога не заставяйте по-високо от машината.
- Никога не поставяйте в захранващия бункер твърди предмети като камъни, бутилки и метални предмети, защото могат да повредят машината.
- Уверете се, че върху парчетата, които ще се режат, няма пирони и други предмети.



F GB D E I P NL S DK N FIN GR HU CZ RU RO PL SLO HR TR EST LT LV SK BG

## Български

### СПЕЦИФИЧНИ ПРАВИЛА ЗА БЕЗОПАСНОСТ

- Ако шредерът се задръсти, спрете двигателя и изключете машината от захранването. Извадете всички заседнали предмети и проверете дали машината не е повредена.
- Никога не дърпайте за захранващия кабел, например ако искате да преместите машината или да я изключите от мрежата.
- Пазете ръцете, лицето и всички части на тялото си далеч от захранващия бункер и от изпускателния улей.
- Пазете се от изпускателния улей, когато включвате машината.
- Не допускайте изпускателния улей да се запуши, тъй като новите остатъци няма да могат да бъдат изхвърлени, при което ще се предизвика обръщане на посоката на въртене на режещия цилиндър.
- Не премествайте шредера при работещ двигател.
- Никога не оставяйте шредера без надзор. Спрете двигателя, след което изключете шредера от захранването.

### ЕЛЕКТРИЧЕСКА БЕЗОПАСНОСТ

- Уверете се, че захранващият кабел е разположен така, че да няма опасност някой да го настъпи, да се спъне в него или да го повреди по някакъв начин.
- Поддържайте захранващия кабел и удължителя в изправно състояние. Никога не пренасяйте машината за захранващия кабел. Никога не изключвайте продукта от захранването, като го дърпате за захранващия кабел или удължителя. Дръжте захранващия кабел и удължителя далеч от източници на топлина, масло и остри предмети.
- Използвайте единствено одобрени удължители, предвидени за работа на открито, със сечение от 1,5 мм<sup>2</sup>. Щепселите трябва да са водостойчиви и вземени.
- Ако използвате удължител, уверете се, че не е износен, срязан или напукан. Ако захранващият кабел или удължителят са повредени или износени, трябва незабавно да се подменят или поправят.
- Уверете се, че напрежението в електрическата мрежа отговаря на указаното върху фабричната табелка на инструмента. Никога не включвайте машината в електрическа мрежа с напрежение, различно от това, за което е била разработена.

- Ако по време на експлоатация захранващият кабел или удължителят покажат неизправности, незабавно изключете машината от мрежата. **НЕ ДОКОСВАЙТЕ КАБЕЛА ИЛИ УДЪЛЖИТЕЛЯ, ПРЕДИ ДА ИЗКЛУЧИТЕ МАШИНАТА ОТ МРЕЖАТА.**
- Тази машина трябва да се доставя със защитен прекъсвач за остатъчно електричество, с номинален ток на действие не по-голям от 30mA.

### ПОДДРЪЖКА

- Полагайте грижи за машината. Принадлежностите трябва да се сменят в съответствие с инструкциите в това ръководство. Уверете се, че машината винаги е суха и чиста и върху нея няма никакво масло или смазка.
- Винаги изключвайте машината от захранването, преди да извършвате настройки и поправки.
- Не работете с машината, ако има повредени части. Всеки път преди работа огледайте машината, за да се уверите, че функционира изправно. Проверете дали движещите се части са центрирани. Уверете се, че няма счупени части. Проверете сглобката, както и всичко останало, което може да повлияе на изправното функциониране. Проверете дали щепселът е изправен. Неизправните части трябва да се ремонтират или подменят само в одобрен сервиз на Ryobi.
- Никога не потапяйте и не пръскайте машината с вода или с друга течност. Не използвайте разтворители и детергенти. Проверявайте дали дръжката е винаги суха и чиста и че там не се натрупват остатъци от рязането. След всяка употреба избърсвайте машината с мека и суха кърпа.



### ПРЕДУПРЕЖДЕНИЕ

Винаги изключвайте инструмента от захранването преди поддръжка.

### РЕМОНТ

- Ремонтването на продукта трябва да се извършва само от квалифициран техник. Поддръжка или ремонт, извършвани от неквалифицирани лица, може да доведат до риск от тежка телесна повреда и повреда на продукта. При неспазване на тази инструкция гаранцията ви също така се обезсилва.
- При поддръжка трябва да използвате единствено резервни части, идентични с оригиналните. Спазвайте инструкциите, дадени в раздела "Поддръжка" на настоящото ръководство. По този начин ще ограничите риска от токов удар и тежки телесни повреди, както и от повреда по продукта. При неспазване на тези инструкции гаранцията ви също така се обезсилва.

F GB D E I P NL S DK N FIN GR HU CZ RU RO PL SLO HR TR EST LT LV SK BG

## Български

### СПЕЦИФИЧНИ ПРАВИЛА ЗА БЕЗОПАСНОСТ











#### СЪХРАНЕНИЕ И ТРАНСПОРТ

- Прибирайте инструмента на закрито, сухо място.
- Заклучвайте машината, за да не допуснете неопозволена употреба или повреда. Прибирайте продукта на недостъпно за деца място.

- Закрепете добре продукта преди транспортиране.
- Запазете ръководството за употреба. Редовно се консултирайте с него и го предоставяйте на други лица, които ще използват продукта. Ако ще предоставяте машината на друго лице, също така дайте и съпътстващото ръководство за употреба.

## СИМВОЛИ

Някои от посочените по-долу символи могат да се видят върху машината. Разучете ги и запомнете обозначението им. Като запомните правилно символите, ще можете да използвате продукта по по-безопасен и ефективен начин.



СИМВОЛ	НАЗВАНИЕ	ОБОЗНАЧЕНИЕ
	Предупреждение	Обозначава предпазните мерки, свързани с вашата безопасност.
	Предпазни средства за очите	Слагайте предпазни очила или маска винаги когато работите с шредера.
	Дръжте страничните лица надалеч	Всички странични лица трябва да стоят на разстояние най-малко 15 м от работния участък.
	Предупреждение за влага	Не излагайте тази машина на дъжд и не я използвайте във влажна среда.
	Прочетете внимателно ръководството за употреба	За да се избегне рискът от телесна повреда, преди експлоатация потребителят трябва да прочете и разучи ръководството за употреба.
	Токов удар	Изключвайте машината от захранването преди поддръжка или ако кабелът е повреден или прекъснат.
	Винаги носете ръкавици	При работа с тази машина винаги носете предпазни ръкавици, които не се хлъзгат.
	Пазете ръцете и краката си	Предупреждение! Не поставяйте ръцете или краката си под изходящия улей, когато шредерът е пуснат.
	Не доближавайте ръце към машината непосредствено след спирането ѝ	Режещият цилиндър продължава да се върти по инерция и след спирането на машината.
	Рикошет	Изхвърлените предмети може да причинят сериозни наранявания. Винаги носете предпазно облекло и предпазни ботуши.

F GB D E I P NL S DK N FIN GR HU CZ RU RO PL SLO HR TR EST LT LV SK BG

## Български

### СИМВОЛИ

Долните символи и названията им обясняват различното ниво на риска, свързано с експлоатацията на продукта.

СИМВОЛ	НАЗВАНИЕ	ОБОЗНАЧЕНИЕ
	<b>ОПАСНОСТ</b>	Обозначава непосредствена опасност, която ако не бъде избегната, може да доведе до смърт или сериозни телесни повреди.
	<b>ПРЕДУПРЕЖДЕНИЕ</b>	Обозначава потенциална опасност, която ако не бъде избегната, може да доведе до сериозни телесни повреди.
	<b>ВНИМАНИЕ</b>	Обозначава потенциална опасност, която ако не бъде избегната, може да доведе до леки и средни телесни повреди.
	<b>ВНИМАНИЕ</b>	(Без предупредителен символ.) Обозначава случай, при който може да се причинят материални щети.

### РЕМОНТ

Поддръжката изисква много грижи и добро познаване на машината; трябва да се извършва от квалифициран техник. При необходимост от сервизно обслужване ви препоръчваме да се обърнете към най-близкия **ОТОРИЗИРАН СЕРВИЗ**. При подмяна да се използват единствено оригинални резервни части.



#### ПРЕДУПРЕЖДЕНИЕ

Вземете всички обичайни предпазни мерки против токов удар.



#### ПРЕДУПРЕЖДЕНИЕ

Не използвайте този продукт, преди да сте прочели и изцяло и разучили това ръководство за употреба. Запазете ръководството за употреба и се консултирайте с него редовно, за да работите в безопасни условия и инструктирате други евентуални потребители.



#### ПРЕДУПРЕЖДЕНИЕ

При работа с електрическо оборудване в очите ви могат да попаднат чужди тела, които да предизвикат сериозни очни наранявания. Преди работа с машината поставете предпазни очила или очила със странични предпазни екрани, както и цяла противопрохова маска за лице, ако се налага. Препоръчваме на лицата, които носят очила, да си поставят и широка предпазна маска или стандартни предпазни очила със странични екрани. Винаги използвайте предпазни средства за очи.

#### ЗАПАЗЕТЕ ТЕЗИ ИНСТРУКЦИИ.

### ТЕХНИЧЕСКА ИНФОРМАЦИЯ

#### RSH-2455

Захранване..... 230–240 V (CA) / 50 Hz  
 Мощност ..... 2400 W  
 Максимален диаметър на материалите,  
 които ще се обработват ..... 40 мм

**Бележки:** максималният диаметър на дървения материал, който ще се обработва, зависи от твърдостта на дървесината.

### ОПИСАНИЕ

- Захранващ бункер
  - Табло за управление
  - Дръжка
  - Изходящ улей
  - Бутон за пускане/спиране
  - Превключвател на посоката на въртене (напред/назад)
  - Индикатор за напрежение
  - Предпазител срещу претоварване
- Основен корпус
  - Вал
  - Стойка
  - Долна част на рамката
  - Колело
  - Седлообразна шайба 8
  - Винт шестограм M8\*55
  - Винт с кръгла глава M5\*8
  - Плоска шайба
  - Свързващ щифт
  - Ключ шестограм
  - Отвор за релгаж
  - Застопоряваща шайба
  - Застопоряваща шайба 8

F GB D E I P NL S DK N FIN GR HU CZ RU RO PL SLO HR TR EST LT LV SK **BG**

## Български

### МОНТИРАНЕ



#### ВНИМАНИЕ

За сглобяване на шредера са необходими двама души.

- Пъхнете вала (2) в отворите на стойката (3).  
**Бележка:** стойката трябва да е обърната нагоре (фиг. 3), а отворите ѝ трябва да са разположени един към друг.
- Обърнете шредера наопаки (фиг. 4).
- Пъхнете стойката в корпуса на двигателя (фиг. 5).
- Закрепете долната част на рамката (4) към краищата на стойката.
- Закрепете всеки край на стойката с по винт шестограм (7), застопоряваща шайба (14) и седлообразна шайба (6), след това и долната част на рамката с винтовете с кръгла глава (8) и застопоряващи шайби (13) (фиг. 6). Затегнете всички винтове.
- Пъхнете колелата (5) от двете страни на вала и ги закрепете с плоски шайби (9) и свързващи шифтове (10) (фиг. 7).
- Машината е готова за работа.

### НАЧИН НА РАБОТА

- Шредерът е предназначен за раздробяване на органични остатъци в частни градини. Не е предназначен да раздробява стъкло, метал, пластмаса и текстил. В никакъв случай не трябва да се използва за други, много твърди или много меки материали, нито пък за професионални цели.
- Включете шредера в захранването. Индикаторът за напрежение (g) светва. Изберете посоката на въртене на режещия цилиндър (при което остатъците се насочват към него), като завъртите превключвателя на посоката (f) по часовниковата стрелка. Включете шредера от бутона за пускане (-) (e).
- За максимално ефективна работа ви препоръчваме да не обработвате клони с диаметър над 40 мм.
- Пъхнете остатъците в захранващия бункер (a). Те се нарязват автоматично от режещия цилиндър, след което се изхвърлят през изходящия улей (d).
- За да се удължи живота на хростомелачката, дървото трябва да се подава с клоните сочещи нагоре. Виж фиг. 8
- Ако вътре заседнат твърде големи или твърди клони или чужди тела, в повечето случаи шредерът автоматично се освобождава. Посоката на въртене на режещия цилиндър се обръща автоматично, при което през захранващия бункер се изхвърлят заседналите остатъци. За да зададете отново посока на въртене напред, спрете шредера от бутона за спиране (o) и

изчакайте режещият цилиндър напълно да спре. Пуснете отново шредера с бутона за пускане (-) и цилиндърът пак ще се върти напред.

- Ако шредерът не се освободи автоматично, спрете го и завъртете превключвателя на посоката на въртене обратно на часовниковата стрелка, за да изберете въртене назад (изхвърляне на заседнали предмети през захранващия бункер). Отново пуснете шредера. Вече трябва да се е отпусил. След като се отпуси, спрете машината и завъртете превключвателя на посока по часовниковата стрелка (напред), преди отново да включите.
- При претоварване защитният прекъсвач автоматично спира машината. Изчакайте около 5 мин, преди да натиснете предпазителя против претоварване (h), след което бутона за пускане (-); шредерът вече трябва да тръгне.



#### ВНИМАНИЕ

Не натискайте продължително и рязко превключвателя на посоката на въртене и бутона за включване/спиране. Това може да доведе до токов удар и до повреда в шредера.

### ПОДДРЪЖКА

#### РЕГЛАЖ НА РЕЖЕЩАТА ПЛОЧА

- Ако шредерът не работи както трябва, може да се наложи да регулирате режещата плоча.  
**Бележка:** регулирайте на режещата плоча се извършва само ако е абсолютно необходимо. Шредерът може да откаже да работи, ако регулирайте на режещата плоча се извършва прекалено често или много.
- Уверете се, че шредерът е пуснат и е избрана посока напред. Ако се прави регулирайте на режещата плоча при спрян двигател, това може да доведе до сериозна повреда на шредера (фиг. 8-9).
- При работещ двигател завъртете бавно винта, разположен в отвора за регулирайте (12), с ключ шестограм по часовниковата стрелка, докато от изходящия улей започнат да излизат алуминиеви стружки.

#### ПОДДРЪЖКА

Шредерът не изисква особено голяма поддръжка.



#### ПРЕДУПРЕЖДЕНИЕ

Винаги изключвайте машината от мрежата преди поддръжка или почистване.

- Проверявайте вентилационните отвори да са чисти и да не са запушени.
- Уверете се, че всички винтове за добре затегнати.

F GB D E I P NL S DK N FIN GR HU CZ RU RO PL SLO HR TR EST LT LV SK **BG**

## Български

### ПОДДРЪЖКА

- След работа напръскайте режещия цилиндър през хранващия бункер с биоразграждащо се масло, за да го предпазите от корозия.
- За да почистите шредера, с помощта на четка отстранете праха и остатъците от режещия цилиндър. Избършете корпуса на двигателя с влажна кърпа. За почистване на инструмента **НЕ ИЗПОЛЗВАЙТЕ** течаща вода, разтворители, силни детергенти или силна водна струя.
- Ако някакъв предмет влезе в контакт с режещия цилиндър или ако шредерът започне да вибрира или да издава необичаен звук, незабавно спрете двигателя. Изключете машината от захранването и се уверете, че не е повредена.

За повече информация за съответната процедура за рециклиране се обърнете към държавните институции или към продавача.



### ТРЕТИРАНЕ НА ОТПАДЪЦИ

Никога не изхвърляйте електрически инструменти заедно с домакинските отпадъци. Предайте ги в пункт за рециклиране.

**ЗАПАЗВАМЕ СИ ПРАВОТО ДА ВНАСЯМЕ ПРОМЕНИ В ТОВА РЪКОВОДСТВО ПО ВСЯКО ВРЕМЕ И БЕЗ ПРЕДУПРЕЖДЕНИЕ.**

### РАЗРЕШАВАНЕ НА ПРОБЛЕМИ

ПРОБЛЕМ	ВЕРОЯТНА ПРИЧИНА	РАЗРЕШЕНИЕ
Двигателят не тръгва.	<ol style="list-style-type: none"> <li>1. Няма ток.</li> <li>2. Захранващият кабел или щепселът са повредени.</li> <li>3. В режещия цилиндър има заседнали остатъци.</li> </ol>	<ol style="list-style-type: none"> <li>1. Проверете бушоните на електрическата мрежа.</li> <li>2. Прегледайте кабела и щепсела и ги подменете, ако се налага.</li> <li>3. Обърнете посоката на въртене назад и изкарайте остатъците през хранващия бункер.</li> </ol>
Машината спира внезапно.	<ol style="list-style-type: none"> <li>1. Защитната система срещу претоварване се е включила заради заседнали остатъци.</li> <li>2. Включила се е термичната защита на двигателя.</li> </ol>	<ol style="list-style-type: none"> <li>1. Изчакайте 5 минути, натиснете предпазителя срещу претоварване, обърнете посоката на въртене назад, за да извадите заседналите остатъци.</li> <li>2. Изчакайте 5 минути и пуснете отново шредера.</li> </ol>
Остатъците, които подлежат на обработка, не тръгват към режещия цилиндър.	Режещият цилиндър се върти назад.	Задайте посока на въртене напред на режещия цилиндър.
Остатъците не са добре обработени на излизане от улея.	Между режещия цилиндър и режещата плоча има много голямо разстояние.	Регулирайте режещата плоча, така че разстоянието да е между 0 и 0,5 мм.
Посоката на въртене се променя автоматично.	Има заседнали остатъци.	Спрете шредера, изчакайте до пълното спиране на цилиндъра, след това отново го пуснете.

**F****GARANTIE - CONDITIONS**

Ce produit Ryobi est garanti contre les vices de fabrication et les pièces défectueuses pour une durée de vingt-quatre (24) mois, à compter de la date faisant foi sur l'original de la facture établie par le revendeur à l'utilisateur final.

Les détériorations provoquées par l'usure normale, par une utilisation ou un entretien anormal ou non autorisé, ou par une surcharge sont exclues de la présente garantie de même que les accessoires tels que batteries, ampoules, lames, embouts, sacs, etc.

En cas de mauvais fonctionnement au cours de la période de garantie, veuillez envoyer le produit **NON DÉMONTÉ** avec la preuve d'achat à votre fournisseur ou au Centre Service Agréé Ryobi le plus proche de chez vous. Vos droits légaux se rapportant aux produits défectueux ne sont pas remis en cause par la présente garantie.

**GB****WARRANTY - STATEMENT**

All Ryobi products are guaranteed against manufacturing defects and defective parts for a period of twenty four (24) months from the date stated on the original invoice drawn up by the retailer and given to the end user.

Deterioration caused by normal wear and tear, unauthorised or improper use or maintenance, or overload are excluded from this guarantee as are accessories such as battery packs, light bulbs, blades, fittings, bags, etc. In the event of malfunction during the warranty period, please take the **NON-DISMANTLED** product, along with the proof of purchase, to your retailer or nearest Authorised Ryobi Service Centre.

This warranty in no way affects your legal rights concerning defective products.

**D****GARANTIE - BEDINGUNGEN**

Für alle Ryobi-Produkte gilt eine Garantie gegen Material- und Verarbeitungsfehler für einen Zeitraum von vierundzwanzig (24) Monaten ab dem Datum der vom Wiederverkäufer für den Endbenutzer ausgestellten Originalrechnung.

Fehler, die auf Grund einer normalen Abnutzung, einer unberechtigten oder falschen Wartung oder Handhabung oder durch eine Überbelastung auftreten, sind von der Garantie ausgeschlossen. Dies gilt auch für Zubehörteile wie Batterien, Glühbirnen, Sägeblätter, Ansatzstücke, Beutel usw.

Senden Sie das Produkt im Fall eines Defekts innerhalb des Garantiezeitraumes in **NICHT ZERLEGTEM** Zustand zusammen mit dem Kaufnachweis an Ihren Händler oder Ihr nächstes Ryobi-Kundendienstzentrum zurück.

Diese Garantie hat keine Auswirkungen auf Ihre gesetzlichen Rechte in Bezug auf fehlerhafte Produkte.

**E****GARANTÍA - CONDICIONES**

Este producto Ryobi está garantizado contra los defectos de fabricación y las piezas defectuosas por un período de veinticuatro (24) meses, a partir de la fecha que figura en el original de la factura establecida por el distribuidor al usuario final.

Se excluyen de la presente garantía los deterioros provocados por un desgaste normal, una utilización o mantenimiento incorrecto o no autorizado, y una sobrecarga, así como los diversos accesorios: baterías, bombillas, hojas, puntas, bolsas, etc.

En caso de funcionamiento incorrecto durante el período de la garantía, envíe el producto **SIN DESMONTAR** con la prueba de compra a su proveedor o al Centro de Servicio Acreditado Ryobi más cercano a su domicilio.

Los derechos legales relacionados con los productos defectuosos no son cuestionados por la presente garantía.

**I****GARANZIA - CONDIZIONI**

Questo prodotto Ryobi è garantito contro tutti i difetti di fabbricazione e pezzi difettosi per una durata di ventiquattro (24) mesi, a partire dalla data indicata sull'originale della fattura compilata dal rivenditore e consegnata all'utente finale.

Il deterioramento provocato dall'usura normale, da un utilizzo o una manutenzione non conformi o non autorizzati, o da un sovraccarico, è escluso dalla presente garanzia. La garanzia è esclusa anche per gli accessori come batterie, lampadine, lame, punte, borse, ecc.

In caso di malfunzionamento nel corso del periodo di garanzia, riportare il prodotto **NON SMONTATO** corredato della prova d'acquisto al fornitore o al più vicino Centro di Assistenza Autorizzato Ryobi.

I diritti legali relativi ai prodotti difettosi non sono rimessi in causa dalla presente garanzia.

**P****GARANTIA - CONDIÇÕES**

Este produto Ryobi está garantido contra os vícios de fabrico e as peças defeituosas por um prazo de vinte e quatro (24) meses, a contar da data que faz fé no original da factura emitida pelo vendedor ao utilizador final. As deteriorações provocadas pelo desgaste normal, por uma utilização ou uma manutenção anormal ou não autorizada, ou por uma sobrecarga ficam excluídas da presente garantia assim como os acessórios tais como baterias, lâmpadas, lâminas, ponteiras, sacos, etc.

No caso de mau funcionamento durante o período de garantia, queira enviar o produto **NÃO DESMONTADO** com a prova de compra ao seu fornecedor ou ao Centro de Serviço Autorizado Ryobi mais próximo.

Os seus direitos legais relativos aos produtos defeituosos não são prejudicados pela presente garantia.

**NL****GARANTIEVOORWAARDEN**

Dit Ryobi product is gewaarborgd tegen fabricagefouten en defecte onderdelen gedurende een periode van vierentwintig (24) maanden, te rekenen vanaf de officiële datum op het origineel van de door de wederverkoper aan de eindgebruiker uitgeschreven rekening.

Beschadigingen veroorzaakt door normale slijtage, door abnormaal of ongeoorloofd gebruik of onderhoud, of door overbelasting vallen niet onder deze garantie, evenmin als accu's, lampen, bits, snijbladen, zakken enz.

In geval van slechte werking tijdens de garantieperiode, wordt u verzocht het **NIET GEDEMONTEERDE** product samen met de koopbon aan uw leverancier of aan het dichtstbijzijnde Ryobi servicecentrum te sturen.

Deze garantie doet niet af aan uw wettelijke rechten met betrekking tot defecte producten.

**S****GARANTI - VILLKOR**

Ryobi garanterar denna produkt mot fabriktionsfel och defekta delar under tjugofyra (24) månader, räknat från det datum som anges på originalfakturan fastställt av återförsäljaren och överlämnad till slutanvändaren.

Denna garanti täcker inte skador som förorsakas av normalt slitage, av onormal eller otillåten användning eller skötsel, eller av överbelastning. Den täcker inte heller tillbehör som batterier, glödlampor, blad, ändstycken, påsar, osv.

I händelse av felaktig funktion medan garantin är i kraft skall produkten sändas **UTAN ATT DEMONTERAS** tillsammans med inköpsbeviset till leverantören eller till närmaste servicecenter som auktoriserats av Ryobi.

De rättigheter som lagen ger i förhållande till defekta produkter ifrågasätts inte av denna garanti.

**DK GARANTI - REKLAMATIONSRET**

Der er reklamationsret på dette Ryobi produkt for fabrikationsfejl og defekte dele i fireogtyve (24) måneder fra gyldighedsdatoen på originalfakturaen udstedt af forhandleren til slutbrugeren.

Skader opstået på grund af almindeligt slid, unormal eller ikke tilladt anvendelse, forkert vedligeholdelse eller overbelastning er ikke dækket af denne reklamationsret, det samme gælder tilbehør som batterier, pærer, klinger, indsats, poser osv.

I tilfælde af driftsfejl i garantiperioden skal produktet afleveres **IKKE DEMONTERET** med købebevis til forhandleren eller nærmeste autoriserede Ryobi serviceværksted.

De lovbestemte rettigheder i forbindelse med defekte produkter forringes ikke af denne reklamationsret.

**N GARANTI - VILKÅR**

Dette Ryobi produktet er garantert mot fabrikasjonsfeil og defekte deler i tjuoogfire (24) måneder fra datoen som står på fakturaen utstedt av forhandleren til sluttbrukeren.

Garantien bortfaller dersom skadene er forårsaket av normal slitasje, unormal eller uautorisert bruk, eller overbelastning, og gjelder ikke tilbehør som batterier, lyspærer, blad, bits, poser, osv.

I tilfelle funksjonsfeil under garantiperioden, skal produktet leveres i **UDEMONTERT** tilstand sammen med kjøpsbeviset til forhandler eller til nærmeste autoriserte Ryobi servicesenter.

Dine lovmessige rettigheter med hensyn til defekte produkter er ikke påvirket av denne garantien.

**FIN TAKUEHDOT**

Tällä Ryobi-tuotteella on valmistusviat ja vialliset osat kattava vuoden (24 kk) takuu alkuperäiseen ostokuittiin tai laskuun merkitystä ostopäivästä lukien.

Takuu ei kata normaalisti kulumisesta, epänormaalisti tai kielletystä käytöstä tai ylikuormituksesta aiheutuneita vahinkoja eikä lisävarusteita kuten akkuja, polttimoita, teriä, pusseja jne.

Mikäli takuuaikana ilmaantu toimintahäiriöitä, vie **PURKAMATON** tuote ostotodistuksineen myyjäliikkeeseen tai lähimpään Ryobi-keskushuoltamoon.

Tämä takuu ei vaikuta viallisia tuotteita koskeviin lakiperusteisiin oikeuksiin.

**GR ΟΡΟΙ ΕΓΓΥΗΣΗ**

Αυτό το προϊόν Ryobi φέρει εγγύηση κατά των κατασκευαστικών ελαττωμάτων και των ελαττωματικών τμημάτων για μια διάρκεια εικοσιτεσσάρων (24) μηνών, από την ημερομηνία που αναφέρεται στο πρωτότυπο του τιμολογίου που καταρτίστηκε από τον μεταπωλητή για τον τελικό χρήστη.

Οι φυσιολογικές φθορές ή εκείνες που θα προκληθούν από μη φυσιολογική ή μη επιτρεπτή χρήση ή συντήρηση, ή από υπερφόρτιση δεν καλύπτονται από την παρούσα εγγύηση καθώς και τα εξαρτήματα όπως μπαταρίες, λάμπες, μύτες, σακούλες κλπ.

Σε περίπτωση κακής λειτουργίας κατά την περίοδο εγγύησης, παρακαλείστε να απευθύνετε το προϊόν **ΧΩΡΙΣ ΝΑ ΤΟ ΑΝΟΙΞΕΤΕ**, με την απόδειξη αγοράς, στον προμηθευτή σας ή στο κοντινότερο Κέντρο Τεχνικής Εξυπηρέτησης Ryobi.

Τα νόμιμα δικαιώματά σας που αφορούν στα ελαττωματικά προϊόντα δεν αμφισβητούνται από την παρούσα εγγύηση.

**H A GARANCIA FELTÉTELEI**

Ezt a Ryobi terméket huszonnégy (24) hónapig garantáljuk a gyártáshibák, valamint a készülékben található alkatrészek miatt jelentkező meghibásodás ellen. A garancia az eladó által, a vásárló számára készített, eredeti adás-vételi szerződésen feltüntetett dátumtól érvényes. A normális igénybevételből fakadó elhasználódás, a nem rendeltetésnek megfelelő használat vagy karbantartási művelet miatt fellépő, túlterhelés által okozott meghibásodásra nem terjed ki a garancia. A tartozékokra, mint például az akkumulátorra, izzókra, fűrófejekre, táskára, stb., a garancia szintén nem vonatkozik.

A garancia periódus alatt fellépő meghibásodás esetén, juttassa el **NEM SZÉTSZERELT ÁLLAPOTBAN** a Ryobi terméket a vásárlást és annak dátumát igazoló dokumentum kíséretében az eladóhoz vagy az Önhöz legközelebbi Ryobi Szerviz Központba.

A jelen garancia nem zárja ki a fogyasztási eszközökre vonatkozó jogszabályok által elrendelteteket.

**CZ ZÁRUKA - ZÁRUČNÍ PODMÍNKY**

Na tento výrobek značky Ryobi se poskytuje záruka po dobu dvaceti čtyř (24) měsíců od data uvedeného na faktuře nebo pokladním bloku, který konečný uživatel obdržel v prodejně při nákupu výrobku. Záruka se vztahuje na výrobní vady a vadné díly.

Záruka se nevztahuje na poškození výrobku způsobené jeho běžným opotřebením, nesprávným nebo neschváleným používáním, nesprávnou údržbou nebo přetížením. Uvedené záruční podmínky se nevztahují na příslušenství, jako akumulátory, žárovky, pilové listy, nástavce, vaky apod. V případě provozních problémů u výrobku v záruce kontaktuje nejbližší autorizovanou servisní opravnu výrobků Ryobi. K opravě je nutné předložit **NEDEMONTOVANÝ** výrobek spolu s fakturou nebo pokladním blokem.

Tato záruka nevylučuje případná další Vaše spotřebitelská práva týkající se výrobních závad, v souladu s platnými legislativními předpisy.

**RU ГАРАНТИЯ - УСЛОВИЯ**

Настоящая продукция RYOBI гарантирована от дефектов производства и дефектов изделий на 2 года со дня официального оформления покупки, указанного на оригинале счета, выписанного продавцом покупателю. Повреждения, полученные в результате обычного износа, ненормального или запрещенного использования или обслуживания, а также перегрузкой, не покрываются настоящей гарантией, также как и аксессуары, такие как аккумуляторы, лампы, цокли, патроны, мешки и т.д.

В случае поломки или неисправности в гарантийный период отошлите продукцию **НЕРАЗОБРАННОЙ** с подтверждением покупки Вашему продавцу или в ближайший Центр технического обслуживания Ryobi. Настоящая гарантия не влияет на Ваши законные права, по отношению к дефектной продукции.

**RO GARANȚIE - CONDIȚII**

Acest produs Ryobi este garantat în cazul viciilor de fabricație și pieselor cu defecte pentru o durată de douăzecișispatru (24) de luni, începând cu data facturii originale emisă de către comerciant utilizatorului final.

Deteriorările provocate prin uzură normală, print-o utilizare sau întreținere anormală sau neautorizată, sau prin forțarea utilajului sunt excluse din prezenta garanție acestea aplicându-se și accesoriilor ca baterii, becuri, lame, capete, saci, etc.

În caz de funcționare defectuoasă în perioada de garanție, vă rugăm să trimiteți produsul **NEDEMONȚAT** împreună cu factura de cumpărare furnizorului dumneavoastră sau la Centrul Service Agreat Ryobi cel mai apropiat de dumneavoastră.

Drepturile dumneavoastră legale privind produsele defectuoase nu sunt alterate prin prezenta garanție.

**PL** WARUNKI GWARANCJI

Na niniejszy produkt Ryobi udzielona jest dwuletnia gwarancja na ukryte wady fabryczne oraz na zdefektowane części. Okres gwarancji dwudziestu czterech (24) miesięcy, zaczyna się od wiążącej daty widniejącej na oryginalnej faktury wystawionej przez sprzedawcę dla ostatecznego nabywcy. Gwarancja ta nie obejmuje zniszczenia wynikającego z normalnego zużycia, czy też uszkodzeń spowodowanych nadmierną eksploatacją, lub niewłaściwą konserwacją, czy nieodpowiednim użytkowaniem niezgodnym z przeznaczeniem. Wyłączone są z niej również akcesoria tj. akumulatory, żarówki, ostrza, końcówki, worki, itd.

W wypadku stwierdzenia złego funkcjonowania podczas okresu gwarancyjnego, prosimy o skierowanie **NIE ZDEMONTOWANEGO** produktu, wraz z dowodem zakupu do waszego dostawcy lub do najbliższego Autoryzowanego Punktu Serwisowego Ryobi.

Niniejsza gwarancja nie podważa przysługujących Państwu uprawnień dotyczących wadliwych produktów.

**SLO** GARANCIJSKA IZJAVA

Vsi izdelki znamke Ryobi imajo garancijo za napake v izdelavi in neustrezne sestavne dele za obdobje 24 mesecev od datuma, ki je naveden na originalnem računu, ki ga je prodajalec izdal končnemu uporabniku.

Staranje, ki ga povzroča običajna raba in obraba izdelka, njegova nepooblaščen ali neustrezna uporaba ali vzdrževanje, ali preobremenitev, je izvzeto iz te garancije. Enako velja tudi za dodatno opremo, kot so baterijski vložki, žarnice, rezila, pribor, vrečke ipd.

Če pride v garancijskem roku do napake v delovanju izdelka, vas prosimo, da ga **NERAZSTAVLJENEGA**, skupaj z dokazilom o nakupu, odnesete svojemu prodajalcu ali v najbližji Ryobi servisni center.

Ta garancija nikakor ne vpliva na vaše pravice, ki vam jih v zvezi z neustreznimi izdelki daje zakon.

**HR** UVJETI GARANCIJE

Ovaj Ryobi proizvod je pod garancijom za sve nedostatke unutar dvadeset i četiri (24) mjeseca od datuma koji se nalazi na originalnom računu koji je prodavač izdao krajnjem korisniku.

Oštećenja uzrokovana nenormalnom uporabom, neprikladnim ili nedozvoljenim korištenjem ili održavanjem ili pak prevelikim opterećenjem nisu uključena u ovu garanciju, kao ni dodaci poput baterija, žarulja, noževa, vrhova, torbi itd.

U slučaju da tijekom garancijskog razdoblja alat radi neispravno, proizvod koji **NISTE RASTAVLJALI** zajedno s dokazom o kupnji pošaljite našem dobavljaču ili najbližem Ovlaštenom Ryobi servisu. Vaša prava koja se odnose na neispravne proizvode ovom se garancijom ne dovode u pitanje.

**TR** GARANTİ - ŞARTLAR

Bu Ryobi ürünü, üretim hatalarına karşı, satıcı tarafından son kullanıcıya verilmiş olan orijinal fatura tarihinden itibaren yirmidört (24) ay için garantilidir.

Normal kullanım sonucunda yıpranmalar, anormal yada izin verilmeyen kullanım yada bakım, yada aşırı yüklenme ve ayrıca bataryalar, ampuller, bıçaklar, yüksükler, torbalar gibi aksesuarlar sözkonusu garantinin dışındadır.

Garanti dönemi süresinde meydana gelen bir arıza durumunda, ürünü **SÖKMEĐEN** satınalma belgesi ile yetkili satıcınıza yada size en yakın Ryobi Yetkili Servis Merkezi'ne gönderiniz. Defolu mallara ilişkin yasal haklarınız sözkonusu garantide bahis konusu edilmemiştir.

**EST** GARANTII TUNNISTUS

Kõikidel Ryobi toodetel on alates edasimüüja koostatud ja kasutatule antud esialgsel arvel seisvast kuupäevast kahekümne nelja (24) kuu pikkune garantii tootmisdefektide ja vigaste detailide suhtes. Garantii alla ei kuulu seadme kulumisest, omavolisest või väärasest kasutamisest või hooldamisest ja ülekoormusest põhjustatud rikked ning sellised kuluv- ja varuosad nagu akud, elektripidid, terad, lihendid, kotid jne. Garantiajal juhtunud rikke puhul tooge **LAHTI VÕTMATA** seade koos ostukviitungiga lähima edasimüüja või Ryobi volitatud esindaja juurde.

See garantii ei mõjuta mingil moel Teie seaduslikke õigusi vigaste toodete suhtes.

**LT** GARANTIJA - SĄLYGOS

Ryobi firma suteikia dvidešimt keturių (24) mėnesių garantiją šiam gaminiui dėl gamybos broko ir defektinių dalių skaičiuojant nuo patikimos datos ant sąskaitos originalo, kurį platintojas išdavė galutiniam vartotojui. Ši garantija neapima gedimų, atsiradusių dėl normalaus nusidėvėjimo, nenormalaus naudojimo arba nenormalaus ar neautorizuoto techninio aptarnavimo arba per didelio apkrovimo, bei tokių priedų kaip baterijos, lempuotės, ašmenys, antgaliai, maišeliai ir t.t.

Blogo veikimo atveju garantijos galiojimo metu malonėkite atsiųsti **NEPATAIŠYTA** gaminį su pirkimo įrodymu savo tiekėjui arba į jums artimiausią Ryobi firmos autorizuoto aptarnavimo centrą. Ši garantija nekeičia jūsų juridinių teisių, susijusių su defektiniais gaminiais.

**LV** GARANTIJAS NOSACĪJUMI

Šim "Ryobi" izstrādājumam ir garantija pret izgatavojot notikušām kļūmēm un bojātām detaļām, un tās termiņš ir divdesmit četri (24) mēneši pēc datuma, kurā ierīces pārdevējs ir izrakstījis rēķinu tās īstenošanai lietotājam.

Šī garantija neattiecas uz ierīces darbības pasliktināšanos, kas saistīta ar normālu nodilumu, tādu ierīces lietošanu un apkopi, kas nesaskan ar normām un atļaujām, kā arī ar ierīces pārsllogošanu, un tā nav attiecināma arī uz piederumiem, piemēram, uz baterijām, spuldzītēm, asmeņiem, uzgaliem, somām u.c.

Ja, garantijai esot spēkā, ierīces darbība ir sliktā, tad, lūdzu, nogādāiet to **NEIZJAUKTĀ VEIDĀ** kopā ar pirkuma dokumentu tur, kur jūs to iegādājāties, vai arī tuvākajā "Ryobi" apstiprinātā darbnīcā. Šie garantijas noteikumi nemazina tās tiesības, ko jums piešķir likumi saistībā ar nopirkto preču bojājumiem.

**SK** ZÁRUKA - PODMIENKY

Na tento výrobek značky Ryobi sa poskytuje záruka na obdobie dvadsiatich štyroch (24) mesiacov od dátumu uvedeneho na faktúre alebo na pokladničnom bloku, ktorý konečný používateľ dostal v predajni pri nákupe výrobku. Záruka sa vzťahuje na výrobné chyby a chybné dielce.

Záruka sa nevzťahuje na poškodenie výrobku spôsobené jeho bežným opotrebením, nesprávnym alebo neschváleným používaním, nesprávnou údržbou alebo preťažením. Uvedené záručné podmienky sa nevzťahujú na príslušenstvo, ako sú akumulátory, žiarovky, pilové listy, nástavce, vaky atď. V prípade prevádzkových problémov pri výrobkoch v záruke sa obráťte na najbližšiu autorizovanú opravovňu výrobkov Ryobi. Na opravu je potrebné predložiť **NEDEMONTOVANÝ** výrobok spolu s faktúrou alebo pokladničným blokom.

Táto záruka nevylučuje ďalšie vaše spotrebiteľské práva týkajúce sa výrobných chýb v súlade s platnými legislatívnymi predpismi.

**BG** ГАРАНЦИЯ – УСЛОВИЯ

На този продукт на Ryobi се дава гаранция срещу фабрични дефекти и дефектни части от двадесет и четири (24) месеца от датата на оригиналната фактура, издадена от продавача на крайния потребител.

Дефектите при нормално износване, при неправилна/неупълномощена експлоатация/поддръжка или при претоварване се изключват от настоящата гаранция, както и аксесоари като батерии, крушки, ножове, дребни части и др.

При неизправно функциониране в гаранционния период изпратете **НЕРАЗГЛОБЕНИЯ** продукт с документ за покупката на продавача или до най-близкия одобрен сервисен център на Ryobi. Законните ви права по отношение на дефектни продукти не се отменят от настоящата гаранция.



<b>F</b>	Niveau de puissance acoustique mesuré : 92 dB (A) Niveau de puissance acoustique garanti : 94 dB (A) Date d'émission : 11/2005 Emis par : Intertek Testing Services Shanghai Ltd., PRC	<b>CZ</b>	Naměřená úroveň akustického výkonu: 92 dB (A) Úroveň akustického výkonu zaručená výrobcem: 94 dB (A) Datum vydání: 11/2005 Vydané firmou: Intertek Testing Services Shanghai Ltd., PRC
<b>GB</b>	Measured sound power level: 92 dB (A) Guaranteed sound power level: 94 dB (A) Date of issuance: 11/2005 issued by: Intertek Testing Services Shanghai Ltd., PRC	<b>RU</b>	Измеренный уровень акустической мощности: 92 дБ(А) Гарантированный уровень акустической мощности: 94 дБ(А) Дата: 11/2005 Заявитель: Intertek Testing Services Shanghai Ltd., PRC
<b>D</b>	Gemessener Schalleistungspegel: 92 dB (A) Garantierter Schalleistungspegel: 94 dB (A) Ausgabedatum: 11/2005 Ausgestellt durch: Intertek Testing Services Shanghai Ltd., PRC	<b>RO</b>	Puterea acustică măsurată: 92 dB (A) Puterea acustică garantată: 94 dB (A) Data emiterii: 11/2005 Emis de: Intertek Testing Services Shanghai Ltd., PRC
<b>E</b>	Nivel de potencia acústica medido: 92 dB (A) Nivel de potencia acústica garantizado: 94 dB (A) Fecha de emisión: 11/2005 Establecido por: Intertek Testing Services Shanghai Ltd., PRC	<b>PL</b>	Mierzony poziom mocy akustycznej: 92 dB (A) Gwarantowany poziom mocy akustycznej: 94 dB (A) Data emisji: 11/2005 Wydane przez: Intertek Testing Services Shanghai Ltd., PRC
<b>I</b>	Livello di potenza acustica misurato: 92 dB (A) Livello di potenza acustica garantito: 94 dB (A) Data di rilascio: 11/2005 Redatto da: Intertek Testing Services Shanghai Ltd., PRC	<b>SLO</b>	Izmerjen nivo jakosti zvoka: 92 dB (A) Zajamčen nivo jakosti zvoka: 94 dB (A) Datum izdaje: 11/2005 Izdal: Intertek Testing Services Shanghai Ltd., PRC
<b>P</b>	Nível de potência acústica medido: 92 dB (A) Nível de potência acústica garantido: 94 dB (A) Data de emissão: 11/2005 Emitido por: Intertek Testing Services Shanghai Ltd., PRC	<b>HR</b>	Izmerena razina jačine zvuka: 92 dB (A) Garantirana razina jačine zvuka: 94 dB (A) Datum izdavanja: 11/2005 Izdao: Intertek Testing Services Shanghai Ltd., PRC
<b>NL</b>	Gemeten geluidsvermogensniveau: 92 dB (A) Gewaarbord geluidsvermogensniveau: 94 dB (A) Uitgiftedatum: 11/2005 Uitgegeven door: Intertek Testing Services Shanghai Ltd., PRC	<b>TR</b>	Ölçülen ses gücü düzeyi: 92 dB (A) Garantili ses gücü düzeyi: 94 dB (A) Yayın tarihi: 11/2005 Yayınlayan: Intertek Testing Services Shanghai Ltd., PRC
<b>S</b>	Uppmätt ljudeffektivitet: 92 dB (A) Garanterad ljudeffektivitet: 94 dB (A) Utfärdadatum: 11/2005 Utfärdad av: Intertek Testing Services Shanghai Ltd., PRC	<b>EST</b>	Mõõdetud müratase: 92 dB (A) Garanteeritud müratase: 94 dB (A) Väljalaskekuupäev: 11/2005 Välja andnud: Intertek Testing Services Shanghai Ltd., PRC
<b>DK</b>	Målt lydtrykniveau: 92 dB (A) Garanteret lydtrykniveau: 94 dB (A) Udstedelsesdato: 11/2005 Udstedt af: Intertek Testing Services Shanghai Ltd., PRC	<b>LT</b>	Išmatuotas garso galingumo lygis: 92 dB (A) Garantuojamas garso galingumo lygis: 94 dB (A) Išleidimo data: 11/2005 Išdavė: Intertek Testing Services Shanghai Ltd., PRC
<b>N</b>	Målt lydtrykniveau: 92 dB (A) Garanteret lydtrykniveau: 94 dB (A) Utgivelsesdato: 11/2005 Udstedt af: Intertek Testing Services Shanghai Ltd., PRC	<b>LV</b>	Skaņas stipruma izmēritais līmenis: 92 dB (A) Skaņas stipruma garantētais līmenis: 94 dB (A) Izdošanas datums: 11/2005 Izdevis: Intertek Testing Services Shanghai Ltd., (Šanhaja, ĶTR)
<b>FIN</b>	Mitattu melutaso: 92 dB (A) Taattu melutaso: 94 dB (A) Myöntämispäivämäärä: 11/2005 Liikkeesenlaskija: Intertek Testing Services Shanghai Ltd., PRC	<b>SK</b>	Nameraná hladina akustického výkonu: 92 dB (A) Garantovaná hladina akustického výkonu: 94 dB (A) Datum vydania: 11/2005 Vydala: Intertek Testing Services Shanghai Ltd., PRC
<b>GR</b>	Μετρημένο επίπεδο ηχητικής ισχύος: 92 dB (A) Εγγυημένο επίπεδο ηχητικής ισχύος: 94 dB (A) Ημερομηνία έκδοσης: 11/2005 Εκδόθηκε από: Intertek Testing Services Shanghai Ltd., PRC	<b>BG</b>	Измерена сила на звука: 92 дБ(А) Гарантирана сила на звука: 94 дБ(А) Дата на издаване: 11/2005 Издава се от: Intertek Testing Services Shanghai Ltd., PRC
<b>H</b>	Mért hangteljesítmény-szint: 92 dB (A) Garantált hangteljesítmény-szint: 94 dB (A) Kiadás kelte: 11/2005 Kibocsátó: Intertek Testing Services Shanghai Ltd., PRC		

**F** DÉCLARATION DE CONFORMITÉ CE

Nous déclarons sous notre propre responsabilité que ce produit est en conformité avec les normes ou documents normalisés suivants: 2004/108/EC, 98/37/EC, 2006/95/EC, EN 60335-1:2002+A11:2004+A1:2004 +A12:2006+A2:2006, EN 13683:2003, EN 50366:2003 +A1:2006, EN 55014-1:2006, EN 55014-2:1997+A1:2001, EN61000-3-2:2006, EN 61000-3-3:1995+A1:2001+A2:2005

Nous déclarons ce produit conforme aux exigences stipulées dans la directive 2000/14/EC concernant les émissions sonores.

Ce produit a été évalué conforme aux limites sonores imposées lors d'une vérification de l'appareil (annexe E) conduite par Intertek Testing Services Shanghai Ltd., PRC.

**I** DICHIARAZIONE DI CONFORMITÀ CE

Dichiariamo, assumendo la piena responsabilità di tale dichiarazione, che il prodotto è conforme alle seguenti normative e ai relativi documenti, 2004/108/EC, 98/37/EC, 2006/95/EC, EN 60335-1:2002+A11:2004+A1:2004 +A12:2006+A2:2006, EN 13683:2003, EN 50366:2003 +A1:2006, EN 55014-1:2006, EN 55014-2:1997+A1:2001, EN61000-3-2:2006, EN 61000-3-3:1995+A1:2001+A2:2005

Dichiariamo inoltre che questo prodotto è conforme ai requisiti previsti dalla Direttiva 2000/14/CE relativa alle emissioni acustiche.

Questo prodotto è stato ritenuto conforme ai limiti acustici imposti in seguito ad una verifica dell'apparecchio (allegato E) svolta da Intertek Testing Services Shanghai Ltd., PRC.

**GB** CE DECLARATION OF CONFORMITY

We declare under our sole responsibility that this product is in conformity with the following standards or standardized documents: 2004/108/EC, 98/37/EC, 2006/95/EC, EN 60335-1:2002+A11:2004+A1:2004 +A12:2006+A2:2006, EN 13683:2003, EN 50366:2003 +A1:2006, EN 55014-1:2006, EN 55014-2:1997+A1:2001, EN61000-3-2:2006, EN 61000-3-3:1995+A1:2001+A2:2005

We declare this product complies to the requirements of the noise emission directive 2000/14/EC.

This product has been assessed to conform to the relevant noise limit by means of unit verification (annex E) by Intertek Testing Services Shanghai Ltd., PRC.

**P** DECLARAÇÃO DE CONFORMIDADE CE

Declaramos, sob a nossa exclusiva responsabilidade, que este produto cumpre as seguintes normas ou documentos normativos. 2004/108/EC, 98/37/EC, 2006/95/EC, EN 60335-1:2002+A11:2004+A1:2004 +A12:2006+A2:2006, EN 13683:2003, EN 50366:2003 +A1:2006, EN 55014-1:2006, EN 55014-2:1997+A1:2001, EN61000-3-2:2006, EN 61000-3-3:1995+A1:2001+A2:2005

Declaramos que este produto obedece aos requisitos estipulados pela directiva 2000/14/EC relativa às emissões sonoras.

Este produto foi avaliado conforme com os limites sonoros durante uma verificação do aparelho (anexo E) feita pela Intertek Testing Services Shanghai Ltd., PRC.

**D** EU-KONFORMITÄTSERKLÄRUNG

Wir erklären in alleiniger Verantwortung, dass dieses Produkt mit den folgenden Normen oder normativen Dokumenten übereinstimmt. 2004/108/EC, 98/37/EC, 2006/95/EC, EN 60335-1:2002+A11:2004+A1:2004 +A12:2006+A2:2006, EN 13683:2003, EN 50366:2003 +A1:2006, EN 55014-1:2006, EN 55014-2:1997+A1:2001, EN61000-3-2:2006, EN 61000-3-3:1995+A1:2001+A2:2005

Wir erklären, dass dieses Produkt mit den in der Richtlinie 2000/14/EG genannten Bestimmungen über Geräuschemissionen konform ist.

Laut einer vom Intertek Testing Services Shanghai Ltd., PRC durchgeführten Prüfung erfüllt dieses Gerät die gesetzlichen Grenzwerte für Geräuschemissionen.

**NL** CONFORMITEITSVERKLARING EG

Wij verklaren op onze eigen verantwoordelijkheid dat dit product voldoet aan de volgende normen of normatieve documenten. 2004/108/EC, 98/37/EC, 2006/95/EC, EN 60335-1:2002+A11:2004+A1:2004 +A12:2006+A2:2006, EN 13683:2003, EN 50366:2003 +A1:2006, EN 55014-1:2006, EN 55014-2:1997+A1:2001, EN61000-3-2:2006, EN 61000-3-3:1995+A1:2001+A2:2005

Wij verklaren dat dit product voldoet aan de voorschriften van Richtlijn 2000/14/EG inzake geluidsemissies.

Dit product is getest en conform aan de geldende limietwaarden voor geluidsemissies bevonden (bijlage E) door het verificatiebureau Intertek Testing Services Shanghai Ltd., PRC.

**E** DECLARACIÓN DE CONFORMIDAD CE

Declaramos bajo nuestra exclusiva responsabilidad que este producto es conforme a las siguientes normas o documentos normalizados: 2004/108/EC, 98/37/EC, 2006/95/EC, EN 60335-1:2002+A11:2004+A1:2004 +A12:2006+A2:2006, EN 13683:2003, EN 50366:2003 +A1:2006, EN 55014-1:2006, EN 55014-2:1997+A1:2001, EN61000-3-2:2006, EN 61000-3-3:1995+A1:2001+A2:2005

Declaramos que este producto cumple con los requisitos estipulados en la directiva 2000/14/EC relativa a las emisiones de ruido.

Este producto ha sido evaluado conforme con los límites sonoros impuestos tras la verificación del aparato (anexo E) realizada por Intertek Testing Services Shanghai Ltd., PRC.

**S** FÖRSÄKRAN OM EG-ÖVERENSSTÄMMELSE

Vi intygar och ansvarar för, att denna produkt överensstämmer med följande normer och dokument. 2004/108/EC, 98/37/EC, 2006/95/EC, EN 60335-1:2002+A11:2004+A1:2004 +A12:2006+A2:2006, EN 13683:2003, EN 50366:2003 +A1:2006, EN 55014-1:2006, EN 55014-2:1997+A1:2001, EN61000-3-2:2006, EN 61000-3-3:1995+A1:2001+A2:2005

Vi intygar att denna produkt uppfyller kraven i direktivet 2000/14/EG om ljudutsläpp.

Denna produkt har bedömts uppfylla de obligatoriska kraven i fråga om ljudgränser vid kontroll av apparaten (bilaga E) utförd av Intertek Testing Services Shanghai Ltd., PRC.

**CE-OVERENSSTEMMELSESEKTLÆRING**

Vi erklærer på eget ansvar, at dette produkt er i overensstemmelse med følgende standarder eller standardiseringsdokumenter: 2004/108/EC, 98/37/EC, 2006/95/EC, EN 60335-1:2002+A11:2004+A1:2004 +A12:2006+A2:2006, EN 13683:2003, EN 50366:2003 +A1:2006, EN 55014-1:2006, EN 55014-2:1997+A1:2001, EN61000-3-2:2006, EN 61000-3-3:1995+A1:2001+A2:2005

Vi erklærer, at produktet opfylder kravene i direktiv 2001/14/EC om støjafgivelse.

Produktet er kontrolleret og fundet i overensstemmelse med de gældende støjrænser ved afprøvning af Intertek Testing Services Shanghai Ltd., PRC (bilag E).

**EF SAMSVARSEKTLÆRING**

Vi erklærer på eget ansvar at dette produktet er i samsvar med følgende standarder og normative dokumenter: 2004/108/EC, 98/37/EC, 2006/95/EC, EN 60335-1:2002+A11:2004+A1:2004 +A12:2006+A2:2006, EN 13683:2003, EN 50366:2003 +A1:2006, EN 55014-1:2006, EN 55014-2:1997+A1:2001, EN61000-3-2:2006, EN 61000-3-3:1995+A1:2001+A2:2005

Vi erklærer at dette produktet tilfredsstiller kravene i direktivet 2000/14/EF om støjemission.

Intertek Testing Services Shanghai Ltd., PRC har vurderet at dette produktet overholder gældende støjbegrensninger under en kontrol av apparatet (vedlegg E).

**CE VAATIMUSTENMUKAISUUSILMOITUS**

Todistamme täten ja vastaamme yksin siitä, että tämä tuote on alla lueteltujen standardien ja standardoimis-asiakirjojen vaatimusten mukainen:

2004/108/EC, 98/37/EC, 2006/95/EC, EN 60335-1:2002+A11:2004+A1:2004 +A12:2006+A2:2006, EN 13683:2003, EN 50366:2003 +A1:2006, EN 55014-1:2006, EN 55014-2:1997+A1:2001, EN61000-3-2:2006, EN 61000-3-3:1995+A1:2001+A2:2005

Ilmoitamme, että tämä tuote on meluemisiltoita koskevan direktiivin 2000/14/EC vaatimusten mukainen.

Tarkastustoimisto Intertek Testing Services Shanghai Ltd., PRC on arvioinut tämän tuotteen (liite E) vaadittujen melutasorajojen mukaiseksi.

**ΔΗΛΩΣΗ ΣΥΜΜΟΡΦΩΣΗΣ CE**

Δηλώνουμε υπευθύνως ότι το προϊόν αυτό συμμορφούται προς τα ακόλουθα πρότυπα ή τυποποιημένα έγγραφα: 2004/108/EC, 98/37/EC, 2006/95/EC, EN 60335-1:2002+A11:2004+A1:2004 +A12:2006+A2:2006, EN 13683:2003, EN 50366:2003 +A1:2006, EN 55014-1:2006, EN 55014-2:1997+A1:2001, EN61000-3-2:2006, EN 61000-3-3:1995+A1:2001+A2:2005

Δηλώνουμε πως το προϊόν αυτό συμμορφώνεται προς τις απαιτήσεις της οδηγίας 2000/14/EC σχετικά με την εκπομπή θορύβου.

ΓΤΟ προϊόν αυτό εκτιμήθηκε σύμφωνα προς τα επιβεβαιωμένα ηχητικά όρια κατόπιν ελέγχου της συσκευής (παράρτημα E) τον οποίο διεξήγαγε η Intertek Testing Services Shanghai Ltd., PRC.

**EK MEGFELELŐSÉGI NYILATKOZAT**

Felelőségünk teljes tudatában kijelentjük, hogy a jelen termék megfelel a következő szabványoknak és előírásoknak:

2004/108/EC, 98/37/EC, 2006/95/EC irányelvek, EN 60335-1:2002+A11:2004+A1:2004 +A12:2006+A2:2006, EN 13683:2003, EN 50366:2003 +A1:2006, EN 55014-1:2006, EN 55014-2:1997+A1:2001, EN61000-3-2:2006, EN 61000-3-3:1995+A1:2001+A2:2005

Kijelentjük, hogy ezen termék - a zajkibocsátást illetően - megfelel a 2000/14/EK irányelvben előírt követelményeknek.

Ez a termék a készüléknek a Intertek Testing Services Shanghai Ltd., PRC vizsgálati és tanúsító intézet által végrehajtott egy ellenőrzés során (E melléklet) megfelelt az előírt zajkibocsátási határértékeknek.

**PROHLÁŠENÍ O SHODĚ ES**

Prohlašujeme na svou zodpovědnost, že tento výrobek splňuje požadavky níže uvedených norem a závazných předpisů:

2004/108/EC, 98/37/EC, 2006/95/EC, EN 60335-1:2002+A11:2004+A1:2004 +A12:2006+A2:2006, EN 13683:2003, EN 50366:2003 +A1:2006, EN 55014-1:2006, EN 55014-2:1997+A1:2001, EN61000-3-2:2006, EN 61000-3-3:1995+A1:2001+A2:2005

Prohlašujeme, že tento výrobek je v souladu s požadavky směrnice 2000/14/ES, kterou se stanoví technické požadavky na výrobky z hudební emisí hluku.

Tento výrobek byl prohlášen za vyhovující všem technickým požadavkům na emise hluku, na základě zkoušek (viz příloha E) provedených certifikační firmou Intertek Testing Services Shanghai Ltd., PRC.

**ЗАЯВЛЕНИЕ О СООТВЕТСТВИИ СТАНДАРТАМ ЕС**

Мы со всей ответственностью заявляем, что настоящая продукция соответствует ниже следующим нормам и документам:

2004/108/EC, 98/37/EC, 2006/95/EC, EN 60335-1:2002+A11:2004+A1:2004 +A12:2006+A2:2006, EN 13683:2003, EN 50366:2003 +A1:2006, EN 55014-1:2006, EN 55014-2:1997+A1:2001, EN61000-3-2:2006, EN 61000-3-3:1995+A1:2001+A2:2005

Мы заявляем, что настоящая продукция отвечает требованиям директивы 2000/14/EC по шуму.

Продукция была признана отвечающей действующим требованиям по шумовыделению в ходе проверки (см. приложение E), проведенной компанией Intertek Testing Services Shanghai Ltd., PRC.

**DECLARAȚIE DE CONFORMITATE**

Declarăm, cu toată responsabilitatea că acest produs este conform cu normele sau documentele următoare:

2004/108/EC, 98/37/EC, 2006/95/EC, EN 60335-1:2002+A11:2004+A1:2004 +A12:2006+A2:2006, EN 13683:2003, EN 50366:2003 +A1:2006, EN 55014-1:2006, EN 55014-2:1997+A1:2001, EN61000-3-2:2006, EN 61000-3-3:1995+A1:2001+A2:2005

Declarăm că acest produs este conform cu cerințele stipulate în directiva 2000/14/CE privind emisiile sonore.

Acest produs a fost evaluat ca fiind conform cu limitele sonore impuse în timpul unei verificări a aparatului (anexa E) realizată de Intertek Testing Services Shanghai Ltd., PRC.



#### DEKLARACJA ZGODNOŚCI CE

Z całą odpowiedzialnością oświadczamy, że niniejszy produkt jest zgodny z normami czy też znormalizowanymi dokumentami wymienionymi poniżej:

2004/108/EC, 98/37/EC, 2006/95/EC, EN 60335-1:2002+A11:2004+A12:2006+A2:2006, EN 13683:2003, EN 50366:2003+A1:2006, EN 55014-1:2006, EN 55014-2:1997+A1:2001, EN61000-3-2:2006, EN 61000-3-3:1995+A1:2001+A2:2005

Niniejszym deklarujemy, że ten produkt spełnia wymogi dyrektywy 2000/14/EC odnośnie emisji dźwięku.

Produkt ten został oceniony jako spełniający wymogi limitów dźwiękowych podczas weryfikacji urządzenia (aneks E) przeprowadzonej przez Intertek Testing Services Shanghai Ltd., PRC.



#### VASTAVUSDEKLARATSIOON

Me kinnitame omal vastutusel, et see toode vastab järgmistele standarditele või standardiseeritud dokumentidele:

2004/108/EC, 98/37/EC, 2006/95/EC, EN 60335-1:2002+A11:2004+A12:2006+A2:2006, EN 13683:2003, EN 50366:2003 +A1:2006, EN 55014-1:2006, EN 55014-2:1997+A1:2001, EN61000-3-2:2006, EN 61000-3-3:1995+A1:2001+A2:2005

Deklareerime, et toode vastab müraemissiooni direktiivi 2000/14/EC nõuetele.

Selle toote puhul on Intertek Testing Services Shanghai Ltd., PRC hinnanud vastavust müratasemele üksikute seadmete kaupa.



#### IZJAVA O SKLADNOSTI ES

Z lastno odgovornostjo izjavljamo, da je ta izdelek skladen z zahtevami sledečih standardov ali standardiziranih dokumentov:

2004/108/EC, 98/37/EC, 2006/95/EC, EN 60335-1:2002+A11:2004+A12:2006+A2:2006, EN 13683:2003, EN 50366:2003 +A1:2006, EN 55014-1:2006, EN 55014-2:1997+A1:2001, EN61000-3-2:2006, EN 61000-3-3:1995+A1:2001+A2:2005

Izjavljamo, da ta izdelek ustreza zahtevam direktive o emisiji hrupa v okolico 2000/14/EC.

Laboratorij Intertek Testing Services Shanghai Ltd., PRC je ob preverjanju izdelka ocenil, da je v skladu z ustreznimi mejnimi vrednostmi hrupa (priloga E).



#### EB ATITIKTIES DEKLARACIJA

Prisiimdami atsakomybę, mes deklaruojame, kad šis gaminys atitinka šiuos standartus arba normalizuotus dokumentus: direktyvas 2004/108/EC, 98/37/EC, 2006/95/EC, EN 60335-1:2002+A11:2004+A12:2006+A2:2006, EN 13683:2003, EN 50366:2003 +A1:2006, EN 55014-1:2006, EN 55014-2:1997+A1:2001, EN61000-3-2:2006, EN 61000-3-3:1995+A1:2001+A2:2005

Mes deklaruojame, kad šis gaminys atitinka direktyvoje 2000/14/EB nustatytus reikalavimus dėl triukšmo.

Šis gaminys įvertintas kaip atitinkantis triukšmo apribojimus, pritaikytus Intertek Testing Services Shanghai Ltd., RPC atlikto įrankio patikrinimo metu.



#### DEKLARACIJA O USKLA-ENOSTI CE

Odgovorno izjavljujemo da je ovaj proizvod u skladu sa sljedećim normama ili normiranim dokumentima:

2004/108/EC, 98/37/EC, 2006/95/EC, EN 60335-1:2002+A11:2004+A12:2006+A2:2006, EN 13683:2003, EN 50366:2003+A1:2006, EN 55014-1:2006, EN 55014-2:1997+A1:2001, EN61000-3-2:2006, EN 61000-3-3:1995+A1:2001+A2:2005

Mi izjavljujemo da je ovaj proizvod sukladan sa zahtjevima predviđenima u direktivi 2000/14/EC.

Ovaj je proizvod ocijenjen u skladu s graničnim vrijednostima zvuka tijekom provjere aparata (aneks E) koju je proveo Intertek Testing Services Shanghai Ltd., PRC.



#### PAZIŅOJUMS PAR ATBILSTĪBU EK NOSACĪJUMIEM

Uzņemdamies atbildību, mēs deklarējam, ka šis izstrādājums atbilst tālāk uzskaitītajiem standartiem un noteikumiem.

2004/108/EC, 98/37/EC, 2006/95/EC, EN 60335-1:2002+A11:2004+A12:2006+A2:2006, EN 13683:2003, EN 50366:2003 +A1:2006, EN 55014-1:2006, EN 55014-2:1997+A1:2001, EN61000-3-2:2006, EN 61000-3-3:1995+A1:2001+A2:2005

Paziņojam, ka šis izstrādājums atbilst prasībām par ierīču trokšņa pakāpi, kas ir noteiktas direktīvā 2000/14/EK.

Šā izstrādājuma atbilstību noteiktajiem trokšņu līmeņa ierobežojumiem ir pārbaudījis un atzinis (sk. pielikuma E) uzņēmums "Intertek Testing Services Shanghai Ltd., PRC" (Šanhajā, ĶTR).



#### CE UYGUNLUK BEYANNAMESİ

Sorumluluğumuzun altında beyan ederizki bu ürün aşağıdaki normlar vada norm belgeleri ile uyumludur:

2004/108/EC, 98/37/EC, 2006/95/EC, EN 60335-1:2002+A11:2004+A12:2006+A2:2006, EN 13683:2003, EN 50366:2003+A1:2006, EN 55014-1:2006, EN 55014-2:1997+A1:2001, EN61000-3-2:2006, EN 61000-3-3:1995+A1:2001+A2:2005

Bu ürünün 2000/14/EC talimatında yer alan gerekliliklere uygun olduğunu açıklarız.

Bu ürün, Intertek Testing Services Shanghai Ltd., PRC tarafından gerçekleştirilen alet kontrolünden sonra uygunabilir ses sınırlarına uygun olarak değerlendirilmiştir (ek E).



#### PREHLÁSENIE O ZHODE ES

Vyhlasujeme na vlastnú zodpovednosť, že tento produkt je v súlade s normami alebo nasledujúcimi normovanými dokumentmi:

2004/108/EC, 98/37/EC, 2006/95/EC, EN 60335-1:2002+A11:2004+A12:2006+A2:2006, EN 13683:2003, EN 50366:2003 +A1:2006, EN 55014-1:2006, EN 55014-2:1997+A1:2001, EN61000-3-2:2006, EN 61000-3-3:1995+A1:2001+A2:2005

Prehlasujeme, že výrobok je v súlade s požiadavkami uvedenými v smernici 2000/14/ES o aproximácii práva členských štátov vzhľadom na emisiu hluku v prostredí pochádzajúcu zo zariadení používaných vo voľnom priestranstve.

Tento výrobok bol prehlásený za vyhovujúci príslušnému limitu emisie hluku na základe overovania výrobku (príloha E) vykonaného firmou Intertek Testing Services Shanghai Ltd., PRC.



#### ДЕКЛАРАЦИЯ ЗА СЪОТВЕТВИЕ СЕ

На наша отговорност декларираме, че този продукт съответства на следните стандарти и стандартизирани документи:

2 0 0 4 / 1 0 8 / Е С , 9 8 / 3 7 / Е С , 2 0 0 6 / 9 5 / Е С ,  
EN 60335-1:2002+A11:2004+A1:2004 +A12:2006+A2:2006,  
EN 13683:2003, EN 50366:2003 +A1:2006, EN 55014-1:2006,  
EN 55014-2:1997+A1:2001, EN61000-3-2:2006, EN 61000-3-  
3:1995+A1:2001+A2:2005

Декларираме, че този продукт е в съответствие с изискванията в директива 2000/14/ЕС относно нивото на шумови емисии.

Този продукт е оценен за съответствие с действащите ограничения за шум посредством верификация на уреда (анекс Е) от Intertek Testing Services Shanghai Ltd., RPC.

**RYOBI TECHNOLOGIES (UK) LIMITED.**

Medina House,  
Fieldhouse Lane, Marlow,  
Buckinghamshire,  
SL7 1TB,  
UNITED KINGDOM  
Tel: + 44 (0) 1628 894400  
Fax: + 44 (0) 1628 894401  
Technical Helpline : + 44 (0) 800 389 0305

**TECHTRONIC INDUSTRIES FRANCE SAS**

Immeuble Le Grand Roissy  
Z.A. du Gué - 35 rue de Guivry  
77990 LE MESNIL AMELOT FRANCE  
Phone: + 33(0)1 60 94 69 70  
Fax: + 33(0)1 60 94 69 79

**RYOBI BELGIUM**

Avenue des Pâquerettes, 55  
Zoning artisanal - bâtiment 5  
B - 1410 Waterloo  
BELGIQUE  
Tel : + 32(0) 2357 8140  
Fax : + 32(0) 2357 8149

**TTI ITALIA SRL**

Via Fratelli Gracchi, 39  
20092 Cinisello Balsamo (MI)  
Italia  
Tel : + 39(0) 5923 8408  
Fax : + 39(0) 5924 6960

**TECHTRONIC INDUSTRIES IBERIA S.L**

Av. De la Industria,52  
Coslada – Madrid – España  
Tel: 91 485 12 10

**TECHTRONIC INDUSTRIES SOUTH AFRICA CO. (PTY) LTD**

P.O Box 83888, South Hills, Johannesburg, 2136  
South Africa

**TECHTRONIC INDUSTRIES (ASIA) CO., LTD.**

24/F, CDW Building,  
388 Castle Peak Road,  
Tsuen Wan, Hong Kong.  
Tel : + 852 2402 6888

**RYOBI TECHNOLOGIES GMBH**

Itterpark 4  
D-40724 Hilden  
DEUTSCHLAND  
Tel: + 49 (0) 2103 2958-0  
Fax: + 49 (0) 2103 2958-29

**RYOBI TECHNOLOGIES GMBH**

Vertriebsbüro Österreich  
Schnitzgasse 13  
A-8605 Kapfenberg  
Tel.: + 43 (0) 3862 23590-0  
Fax: + 43 (0) 3862 23590-25

**TECHTRONIC INDUSTRIES AUSTRALIA PTY LIMITED.**

Building B, Rosehill Industrial Estate,  
3 Shirley Street,  
Rosehill NSW 2142  
AUSTRALIA  
Tel: (02) 8892 1800 or 1300 361 505  
Fax: 1800 807 993

**TECHTRONIC INDUSTRIES (NZ) LIMITED.**

27 Clemow Drive, Mt Wellington  
PO Box 12-806, Penrose, Auckland  
NEW ZEALAND  
Tel: + 64 (0) 9 573 0230  
Free Call: +64 0800 279 624  
Fax: + 64 (0) 9 573 0231

**A&M MIDDLE EAST FZCO**

P.O.Box 61254  
Jedel Ali, Dubai,  
UNITED ARAB EMIRATES  
Tel.: + 9714 8861399  
Fax: + 9714 8861400

**TECHTRONIC INDUSTRIES DENMARK APS**

Stamholmen 147, 4.  
DK-2650 Hvidovre  
Denmark  
Tlf 43 56 55 55, Fax 43 56 55 56  
E-mail: kundservice@tti-emea.com

**TECHTRONIC INDUSTRIES NORWAY AS**

Tlf.: 800 12 493, Faks: 800 12 492  
E-mail: kundtjeneste@tti-emea.com

**TECHTRONIC INDUSTRIES SWEDEN AB**

Tel (+46) 08 24 60 30. fax (+46) 08 24 60 31.  
E-mail: kundtjanst@tti-emea.com

**TECHTRONIC INDUSTRIES FINLAND OY**

Tel. 0800 1 09000, Fax 0800 1 09001  
Email: asiakaspalvelu@tti-emea.com

Machine: **ELECTRIC QUIET SHREDDER**

Name of company: Homelite Far East Co., Ltd.  
Address: 24/F, CDW Building,  
388 Castle Peak Road,  
Tsuen Wan Hong Kong.

Type: **RSH-2455**

Name / title: Andrew Eyre  
Vice President, Engineering  
Signature: 

06 / 2009