

# Sommaire

|  |    |
|--|----|
| Consignes de sécurité importantes .....                      | 2  |
| Système HF numérique sans fil RS 175 .....                   | 4  |
| Contenu .....  | 5  |
| Vue d'ensemble du produit .....                              | 6  |
| Vue d'ensemble du casque HDR 175 .....                       | 6  |
| Vue d'ensemble de l'émetteur TR 175 .....                    | 7  |
| Vue d'ensemble des indications LED .....                     | 8  |
| Mise en service du RS 175 .....                              | 11 |
| Placer l'émetteur .....                                      | 11 |
| Raccorder l'émetteur à une source audio .....                | 12 |
| Raccorder l'émetteur au secteur .....                        | 16 |
| Insérer ou remplacer les piles rechargeables .....           | 17 |
| Charger les piles rechargeables .....                        | 18 |
| Régler l'arceau du casque .....                              | 19 |
| Utilisation du système de casque RS 175 .....                | 20 |
| Allumer votre système de casque sans fil .....               | 20 |
| Sélectionner une entrée audio .....                          | 21 |
| Régler le volume .....                                       | 21 |
| Couper le casque/désactiver la coupure du casque .....       | 21 |
| Activer/désactiver le son surround virtuel .....             | 22 |
| Activer/désactiver l'accentuation dynamique des graves ..... | 23 |
| Appairer un ou plusieurs casques avec l'émetteur .....       | 24 |
| Éteindre votre casque sans fil .....                         | 25 |
| Nettoyage et entretien du RS 175 .....                       | 26 |
| Remplacer les coussinets d'oreille .....                     | 26 |
| En cas d'anomalies .....                                     | 27 |
| Problèmes de son .....                                       | 27 |
| Autres problèmes .....                                       | 28 |
| Sortir de la portée de l'émetteur .....                      | 29 |
| Effacer les réglages d'appairage du casque .....             | 29 |
| Caractéristiques techniques .....                            | 30 |
| Déclarations du fabricant .....                              | 31 |



## Consignes de sécurité importantes

- ▶ Lisez soigneusement et intégralement la présente notice avant d'utiliser le produit.
- ▶ Si vous mettez le produit à la disposition d'un tiers, joignez-y toujours la notice.
- ▶ N'utilisez pas un produit manifestement défectueux.

### Prévenir des atteintes à la santé et des accidents

- ▶ Protégez votre ouïe des volumes sonores élevés. Évitez d'écouter à des volumes sonores élevés pendant de longues périodes pour éviter des dommages auditifs permanents. Les casques Sennheiser présentent aussi une excellente qualité de transmission à volume sonore réduit.
- ▶ Maintenez le casque à plus de 10 cm des stimulateurs cardiaques et des défibrillateurs implantés (DAI). Le casque génère des champs magnétiques qui peuvent provoquer des interférences avec les stimulateurs cardiaques et les défibrillateurs implantés.
- ▶ Conservez le produit, les accessoires et les pièces d'emballage hors de portée des enfants et des animaux domestiques afin d'éviter des accidents et des risques d'étouffement.
- ▶ N'utilisez pas le produit dans un environnement qui exige une concentration particulière (par ex. sur la route ou lors d'activités manuelles).

### Prévenir les dommages au produit et les dysfonctionnements

- ▶ Conservez le produit au sec et ne l'exposez ni à des températures extrêmement basses ni à des températures extrêmement hautes afin d'éviter des corrosions ou déformations. La température de fonctionnement normale est de 0 à 40 °C.
- ▶ N'utilisez que les appareils supplémentaires/accessoires/pièces de rechange fournis ou recommandés par Sennheiser.
- ▶ Retirez la fiche du bloc secteur de la prise de courant pour complètement débrancher le produit du secteur en cas de périodes d'inutilisation prolongées.
- ▶ Le vernis ou l'encaustique peuvent attaquer les pieds de l'émetteur. Comme ceux-ci pourraient dans ce cas tacher vos meubles, il est conseillé de placer l'émetteur sur un tapis antidérapant.
- ▶ Ne stockez pas le casque sur une tête factice, l'accoudoir d'une chaise, ou autre support semblable, pendant les longues périodes. L'arceau pourrait s'en trouver élargi et la pression de contact du casque réduite.
- ▶ Ne nettoyez le produit qu'avec un chiffon doux et sec.

### Utilisation conforme aux directives/responsabilité

Ce système de casque sans fil est conçu pour une utilisation hi-fi, TV et home cinéma et prend en charge simultanément les signaux analogiques et numériques.

Ce produit est uniquement prévu pour un usage privé et domestique. Il n'est pas adapté pour une utilisation commerciale. Ce produit ne convient pas pour une utilisation avec des appareils audio portables.

Est considérée comme une utilisation non conforme aux directives toute application différant de celle décrite dans la présente notice d'emploi et dans les guides produit associés.

Sennheiser décline toute responsabilité en cas de dommage résultant d'une mauvaise utilisation ou d'une utilisation abusive du produit et de ses appareils supplémentaires/accessoires.

















Consignes de sécurité sur les piles normales/rechargeables



AVERTISSEMENT

En cas de mauvaise utilisation ou d'utilisation abusive, les piles normales/rechargeables peuvent couler. Dans des cas extrêmes, il y a un risque :

- d'explosion,
- d'incendie,
- de surchauffe,
- de fumée et d'émanation de gaz.

|   |  |  |   |
|---|--|--|---|
|    | Conservez les piles normales/rechargeables hors de portée des enfants.   |    | N'exposez pas les piles normales/rechargeables à des températures supérieures à 70 °C, par ex. ne les exposez pas au soleil ou ne les jetez pas au feu.                       |
|    | N'exposez pas les piles normales/rechargeables à l'humidité.   |    | En cas de non utilisation prolongée, rechargez les piles rechargeables régulièrement (tous les 3 mois environ).   |
|    | Ne désassemblez et ne déformez pas les piles normales/rechargeables.   |    | En cas de non utilisation prolongée du produit, enlevez les piles normales/rechargeables.   |
|  | Respectez la polarité.   |  | Utilisez uniquement des piles rechargeables et chargeurs recommandés par Sennheiser.  |
|  | Emballez/conserved les piles normales/rechargeables chargées de sorte que les terminaux n'entrent pas en contact avec les terminaux d'autres piles – risque de court-circuit/d'incendie. |  | Ne continuez pas à utiliser des piles normales/rechargeables défectueuses et déposez-les immédiatement dans un point de collecte spécifique, ou rappez-les à votre revendeur. |
|  | Éteignez les produits alimentés par piles lorsqu'ils ne sont plus utilisés.  |  | Enlevez immédiatement les piles normales/rechargeables d'un produit manifestement défectueux.   |
|  | Ne rechargez les piles rechargeables qu'à une température ambiante entre 10 °C et 40 °C.   |  | Déposez les piles normales/rechargeables dans un point de collecte spécifique, ou rappez-les à votre revendeur.   |
|  | Ne rechargez pas les piles normales.   |  | Ne mélangez pas les piles normales et les piles rechargeables dans les compartiments à piles.   |

## Système HF numérique sans fil RS 175

Le système de casque sans fil RS 175, spécialement conçu pour franchir une nouvelle étape dans le domaine du Home Entertainment\*, offre une large gamme de fonctionnalités pour une expérience encore plus intense et plus riche. Une accentuation dynamique des graves commutable et deux modes de son surround vous permettent de profiter de votre système Home Entertainment comme jamais : L'accentuation dynamique des graves sert à augmenter la réponse dans les graves tandis que les modes de son surround virtuel assurent un son stéréo plus spatialisé et plus vivant dans le casque.

Le RS 175, utilisant une technologie de transmission sans fil numérique innovatrice, assure une transmission claire et précise, même si vous vous déplacez de pièce en pièce. De plus, grâce à sa conception conviviale, le système de casque est simple à installer et à utiliser. Les principaux réglages se trouvent sur le casque, assurant ainsi que rien ne vous détourne d'une expérience audio passionnante. Le design ergonomique du casque assure un confort exceptionnel et une écoute prolongée sans fatigue.

Le système de casque Sennheiser RS 175 : Encore plus de divertissement avec votre système Home Entertainment !

### Points forts

- Casque circumaural fermé avec une excellente transmission audio numérique sans fil
- Clarté audio numérique exceptionnelle et portée de transmission jusqu'à 100 m (en ligne de visée)
- Doté d'une accentuation dynamique des graves commutable et de deux modes de son surround virtuel, le casque vous permet de l'adapter à vos préférences d'écoute individuelles
- Émetteur disposant d'une entrée audio analogique et une autre audio numérique et permettant de commuter entre les deux
- Facilité d'utilisation maximale grâce à une conception simple et intuitive des réglages
- L'émetteur fait également office de chargeur et de station d'accueil
- Un émetteur TR 175 – jusqu'à 2 personnes peuvent écouter simultanément une même source audio
- Design ergonomique pour un confort de port optimal
- Garantie de 2 ans



\* Home Entertainment : divertissement sonore à la maison

## Contenu



Casque HDR 175

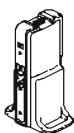

Émetteur TR 175



Bloc secteur avec adaptateurs pays  
(EU, UK, US, AU)



Piles rechargeables NIMH à faible auto-décharge, type AAA



Câble optique numérique, longueur 1,5 m



Câble audio stéréo, équipé à chaque extrémité d'un jack 3,5 mm, longueur 2 m



Guide de démarrage rapide



CD ROM avec la notice d'emploi en 15 langues  
(fichiers PDF)



Guide de sécurité

## Vue d'ensemble du produit

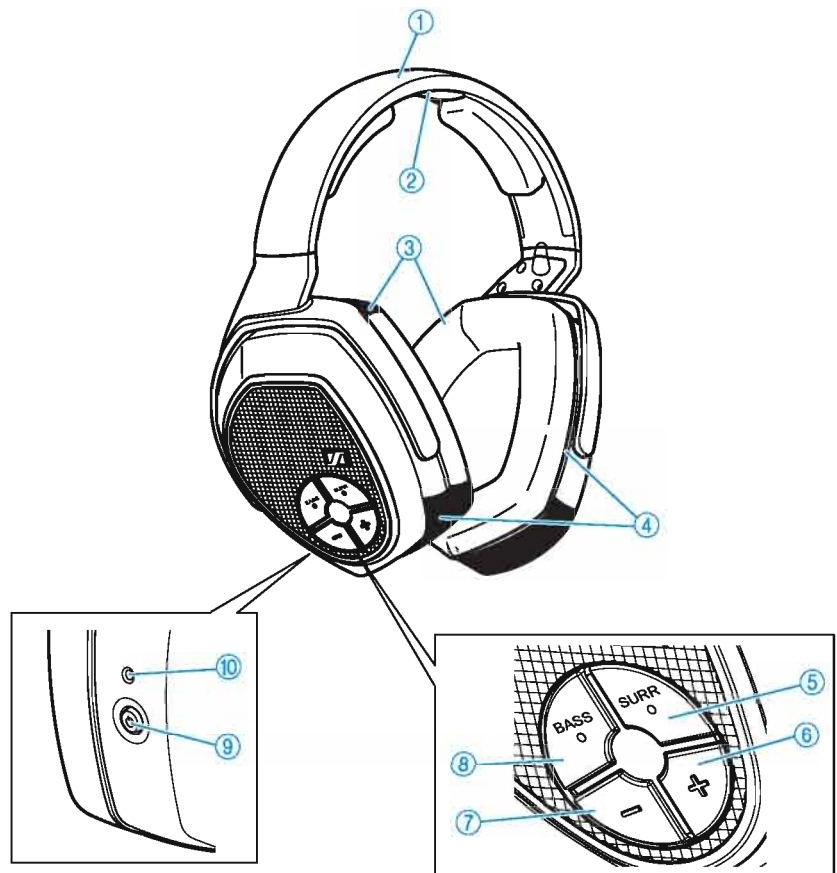

### Vue d'ensemble du casque HDR 175

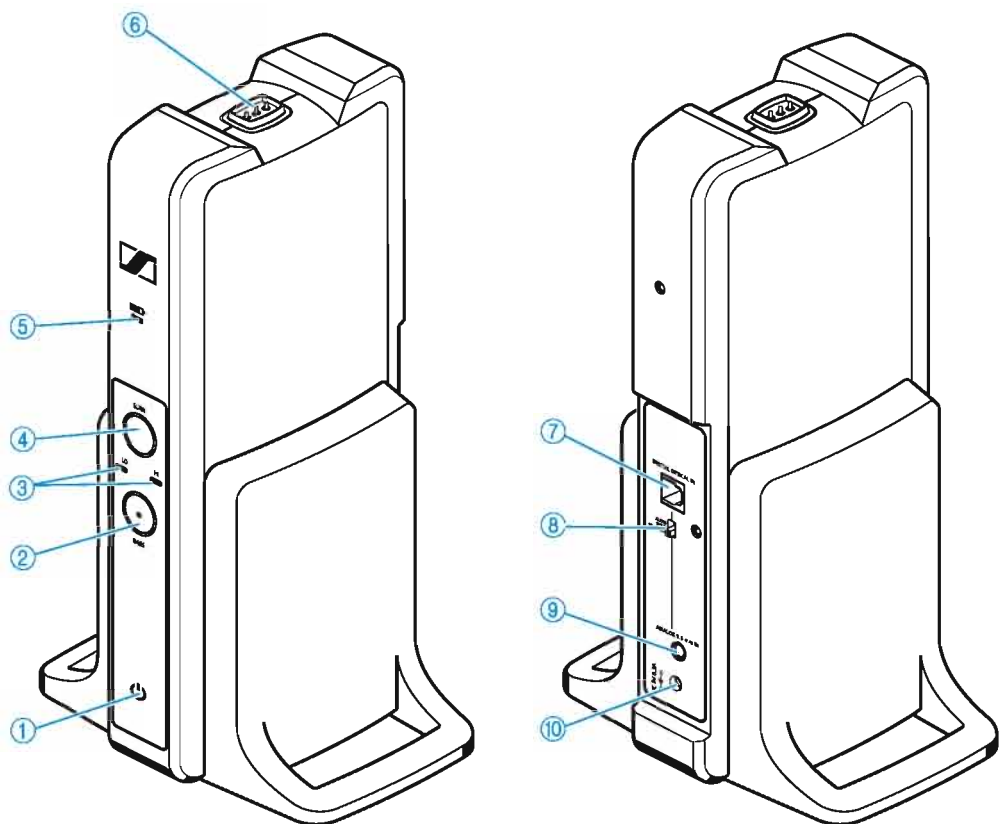

- ① Arceau
- ② Contacts de charge
- ③ Coussinets d'oreille
- ④ Oreillettes/Compartiments à piles
- ⑤ Touche **SURR** pour activer le son surround virtuel
- ⑥ Touche Volume +
- ⑦ Touche Volume -
- ⑧ Touche **BASS**
- ⑨ Touche Power HDR 
- ⑩ LED État HDR

## Vue d'ensemble de l'émetteur TR 175



- ① TR status LED 
- ② Touche **BASS** (avec LED)
- ③ LED Son surround virtuel **LO, HI**, indiquant le mode de son surround sélectionné
- ④ Touche **SURR** pour activer le son surround virtuel
- ⑤ LED État de charge 
- ⑥ Contacts de charge
- ⑦ Entrée audio numérique optique **DIGITAL OPTICAL IN**
- ⑧ Commutateur **AUDIO INPUT SELECTION** pour commuter entre l'entrée audio analogique et l'entrée audio numérique
- ⑨ Entrée audio analogique **ANALOG 3,5 mm IN** (prise jack 3,5 mm)
- ⑩ Prise **DC 9V 0.3A** pour bloc secteur

## Vue d'ensemble des indications LED

Les indications LED sur le casque et sur l'émetteur indiquent l'état de fonctionnement actuel. Si vous n'utilisez pas le casque, la luminosité des indications LED est automatiquement réduite après environ 30 secondes afin de ne pas vous déranger.

### Indications LED sur le casque



| LED État HDR | Signification  |
|--------------|--|
|              | Le casque est éteint.  |
|              | L'émetteur et le casque sont connectés.  |
|              | L'émetteur et le casque sont connectés et les piles rechargeables sont presque déchargées.                                       |
|              | Le casque est déconnecté de l'émetteur ou ne peut pas connecter à l'émetteur.  |
|              | Le casque est déconnecté de l'émetteur ou ne peut pas connecter à l'émetteur et les piles rechargeables sont presque déchargées. |



Indications LED sur l'émetteur

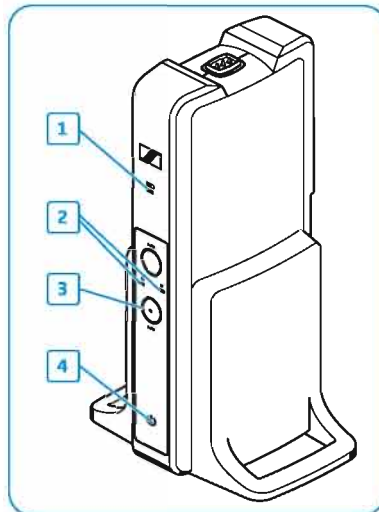





| 1 | LED État de charge | Signification  |
|---|--------------------|--|
|   |                    | L'émetteur ne charge pas les piles rechargeables.    |
|   |                    | Les piles rechargeables sont en cours de chargement. |
|   |                    | Les piles rechargeables sont complètement chargées.  |
|   |                    | Une erreur de chargement/de pile a été détectée.     |

Si vous prenez le casque du support casque de l'émetteur, la LED État de charge indique l'autonomie approximative du casque :

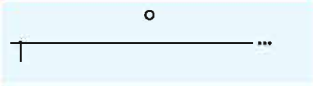
| LED État de charge | Autonomie           | Capacité |
|--------------------|---------------------|----------|
|                    | jusqu'à 4 heures    | 0-25 %   |
|                    | env. 4 à 9 heures   | 25-50 %  |
|                    | env. 9 à 14 heures  | 50-75 %  |
|                    | env. 14 à 18 heures | 75-100 % |

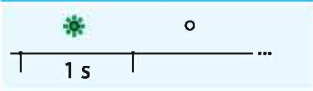
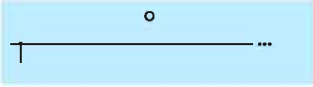
| 2 | LED Son Surround | Signification   |
|---|------------------|---|
|   |                  | Le son surround est désactivé.  |
|   |                  | <b>LO</b> : Le mode de son surround « low » est activé.<br><b>HI</b> : Le mode de son surround « high » est activé. |

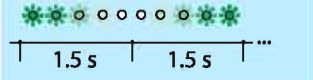
| 3 | LED BASS  | Signification   |
|---|---|---|
|   |              | L'accentuation dynamique des graves est désactivée.                         |
|   |              | L'accentuation dynamique des graves est activée.                            |
| 4 | LED État TR  | Signification   |
|   |              | L'émetteur est raccordé à une prise de courant.                             |
|   |              | L'émetteur est en mode veille.  |
|   |              | L'émetteur et le casque sont connectés.                                     |
|   |              | L'émetteur a détecté un signal audio numérique incompatible (voir page 27). |

## Mise en service du RS 175

### Placer l'émetteur

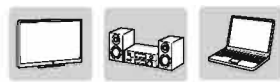

- ▶ Choisissez un emplacement adéquat à proximité de votre source audio.
- ▶ Maintenez une distance d'au moins 50 cm entre l'émetteur et d'autres appareils sans fil dans la pièce afin d'éviter les interférences.
- ▶ Ne placez pas l'émetteur à proximité immédiate d'un objet métallique comme une étagère en métal, un mur en béton armé, etc. La portée de l'émetteur pourrait s'en trouver réduite.







## Raccorder l'émetteur à une source audio

Vous pouvez simultanément raccorder 2 différentes sources audio (par ex. une télé et un système hi-fi stéréo) à l'émetteur. L'émetteur dispose d'une entrée numérique et d'une entrée analogique. Si vous raccordez 2 sources audio, vous pouvez facilement basculer entre ces sources audio en utilisant le commutateur **AUDIO INPUT SELECTION** (voir page 21).

 Pour savoir comment raccorder votre système de casque sans fil numérique à une télé, vous pouvez regarder les vidéos sur notre site web [www.sennheiser.com/how-to-videos](http://www.sennheiser.com/how-to-videos).

- ▶ Éteignez votre source audio avant de raccorder l'émetteur.
- ▶ Vérifiez les possibilités de connexion de votre source audio (sortie audio, souvent marquée « OUT »).
- ▶ Sélectionnez le câble de raccordement correspondant et, si nécessaire, un adaptateur approprié.
- ▶ En fonction de la possibilité de connexion sélectionnée, reportez-vous au chapitre correspondant et suivez les instructions pour raccorder votre émetteur à une source audio.

| Possibilité de connexion de votre source audio   | Câble de raccordement   | Page |
|--|---|------|
|  Prise optique (numérique)                 | Câble optique numérique   | 13   |
|  Prise jack 3,5 mm ou 6,3 mm (analogique) | Câble audio stéréo ;<br>Dans le cas d'une prise jack 6,3 mm : avec adaptateur prise jack 3,5 mm vers jack 6,3 mm (à commander séparément) | 14   |
|  Prises RCA (analogiques)                 | Câble audio stéréo avec adaptateur prise jack 3,5 mm vers 2 connecteurs RCA (à commander séparément)                                      | 15   |

 Des accessoires et adaptateurs sont disponibles auprès de votre partenaire Sennheiser.

**A**

**Possibilité de connexion A : Prise optique (numérique)**

Pour obtenir la meilleure expérience d'écoute possible, nous vous recommandons de raccorder votre système de casque RS 175 à votre système home cinéma ou votre chaîne hi-fi en utilisant le câble optique numérique fourni.

Votre système de casque sans fil permet de décoder des signaux audio numériques PCM provenant d'un appareil raccordé à l'entrée **DIGITAL OPTICAL IN**. Veuillez noter que votre système de casque RS 175 ne prend en charge que des signaux PCM. Pour savoir comment régler l'appareil connecté sur le format PCM, vérifiez le menu de son de votre appareil ou reportez-vous à la notice d'emploi de l'appareil.

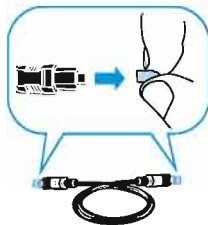

- ▶ Éteignez votre source audio avant de raccorder l'émetteur.
- ▶ Enlevez les capuchons protecteurs transparents des deux connecteurs avant de raccorder le câble.
- ▶ Branchez le câble optique numérique sur l'entrée **DIGITAL OPTICAL IN** de l'émetteur et sur la sortie optique de votre source audio.

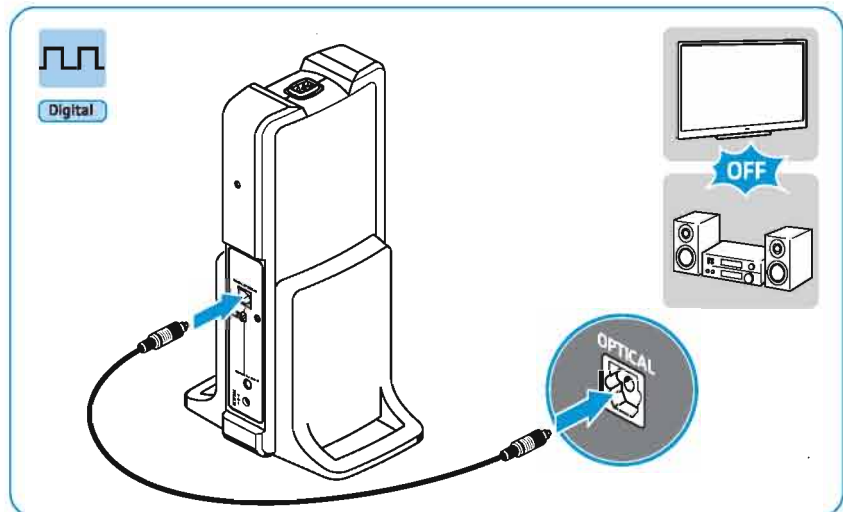

**B**

**Possibilité de connexion B : Prise jack 3,5 mm ou 6,3 mm (analogique)**

Certains téléphones disposent d'une fonction qui coupe les haut-parleurs dès que vous raccordez un émetteur à la prise casque. Via le menu de réglage de votre télé, vérifiez si la fonction de coupure peut être désactivée. Alternativement, branchez l'émetteur sur la télé en utilisant une autre possibilité de connexion (A ou C).

- ▶ Éteignez votre source audio avant de raccorder l'émetteur.
- ▶ Si nécessaire, branchez l'adaptateur vers jack 6,3 mm sur le câble audio stéréo.
- ▶ Branchez le câble audio stéréo sur la prise jack 3,5 mm de l'émetteur et sur la prise casque de votre source audio.

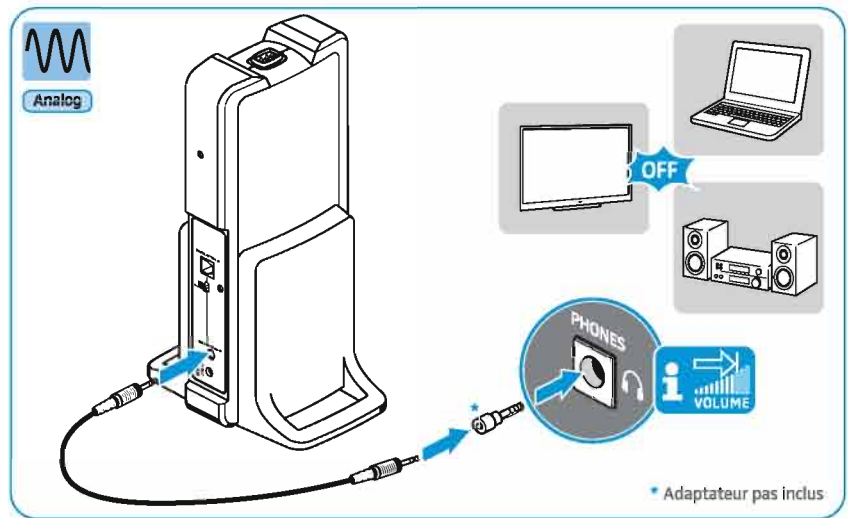

**i** Réglez le volume de la prise casque de votre source audio sur au moins un niveau moyen.



### Possibilité de connexion C : Prises RCA (analogiques)

- ▶ Éteignez votre source audio avant de raccorder l'émetteur.
- ▶ Branchez l'adaptateur vers prises RCA sur le câble audio stéréo.
- ▶ Branchez le câble audio stéréo sur la prise jack 3,5 mm de l'émetteur.
- ▶ Branchez les jacks RCA de l'adaptateur sur les prises RCA (souvent marquées « AUDIO OUT ») de votre source audio. Branchez le jack RCA rouge sur la prise RCA rouge et branchez le jack RCA blanc sur la prise RCA blanche ou noire de votre source audio.

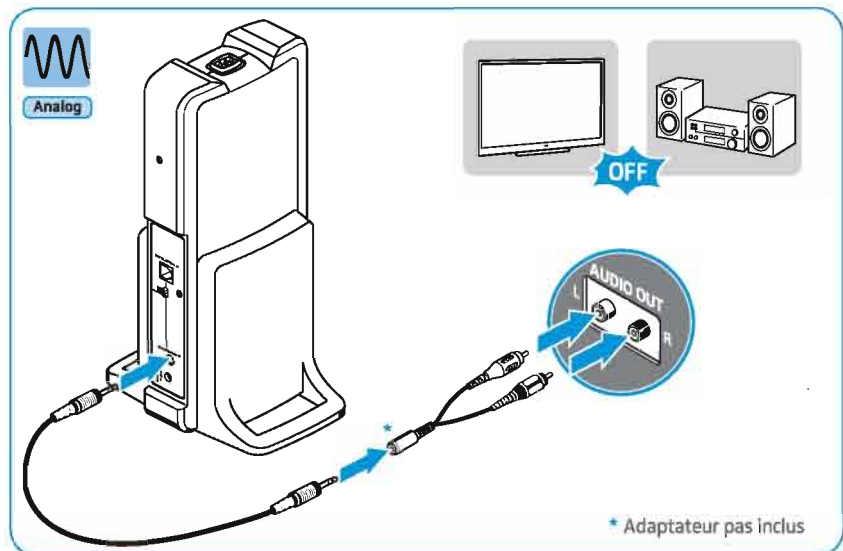

## Raccorder l'émetteur au secteur

- 1 Sélectionnez l'adaptateur pays approprié et glissez l'adaptateur pays sur le bloc secteur jusqu'à ce qu'il s'enclenche.
- 2 Branchez le connecteur du bloc secteur sur la prise correspondante de l'émetteur.
- 3 Branchez le bloc secteur sur une prise de courant.  
La LED État TR  s'allume pendant une seconde. L'émetteur est en mode veille.

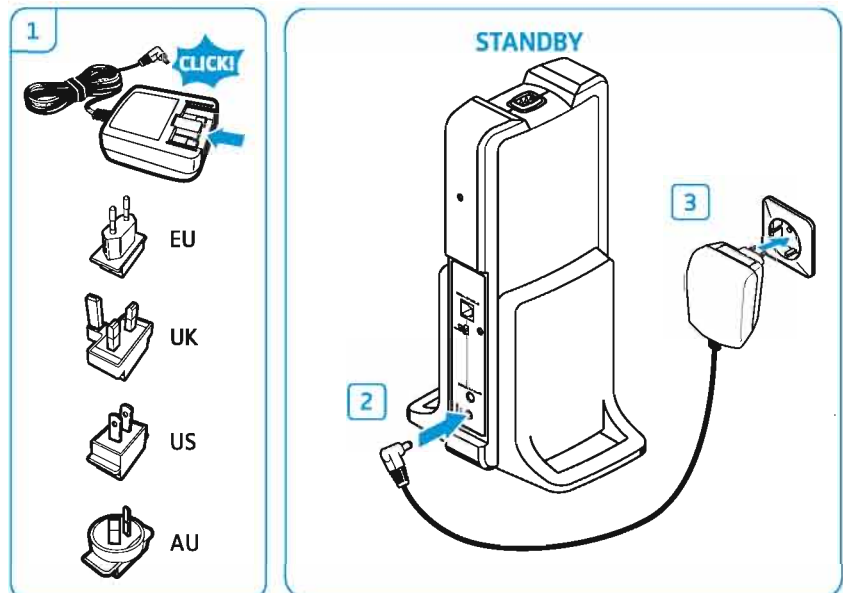



## Insérer ou remplacer les piles rechargeables

- 1 Tournez les deux coussinets d'oreille dans le sens contraire des aiguilles d'une montre, au-delà de la petite résistance perceptible.
- 2 Retirez les coussinets d'oreille des oreillettes pour exposer les compartiments à piles.
- 3 Insérez les piles rechargeables dans les compartiments à piles. Pour remplacer les piles rechargeables, enlevez-les des compartiments à piles et insérez des nouvelles. Respectez la polarité lorsque vous insérez les piles rechargeables. Déposez les piles usagées dans un point de collecte spécifique, ou rapportez-les à votre revendeur.
- 4 Remettez les coussinets d'oreille en place. Respectez les marquages **L** (gauche) et **R** (droite) à l'arrière des coussinets d'oreille.
- 5 Tournez les deux coussinets d'oreille dans le sens des aiguilles d'une montre jusqu'à ce que vous entendiez un clic.

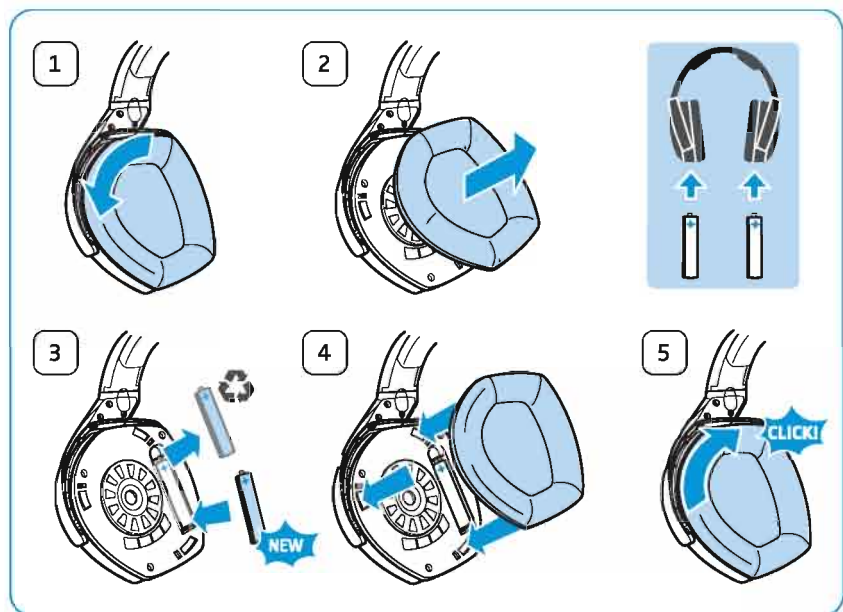

**i** Vous pouvez également alimenter le casque avec des piles standard (type AAA, 1,5 V). Veuillez noter que des piles standard ne peuvent pas être rechargées et, si vous utilisez des piles standard, veuillez à ne pas ne pas placer le casque sur le support casque de l'émetteur.

## Charger les piles rechargeables

### ATTENTION Risque d'endommagement du casque !

Si vous avez inséré des piles standard dans le casque et placez le casque sur le support casque de l'émetteur, les piles peuvent couler et endommager le casque.

- ▶ Ne placez pas le casque sur le support casque de l'émetteur si vous avez inséré des piles standard.



En règle générale, un cycle de charge complet prend environ 8,5 heures. Toutefois, avant d'utiliser le casque pour la première fois, chargez ses piles rechargeables pendant au moins 16 heures et sans interruption pour optimiser leurs performances.

Quand les piles rechargeables sont presque déchargées, la LED État HDR s'allume en rouge et vous entendez des bips dans le casque. Le casque s'éteint au bout de quelques minutes.

- ▶ Placez le casque sur le support casque de l'émetteur. Vous pouvez placer le casque sur le support casque dans n'importe quel sens, à condition que les contacts de charge du casque et de l'émetteur se touchent.

Le casque s'éteint automatiquement et la LED État de charge sur l'émetteur s'allume en rouge. Quand les piles rechargeables sont complètement chargées, la LED État de charge s'allume en vert.

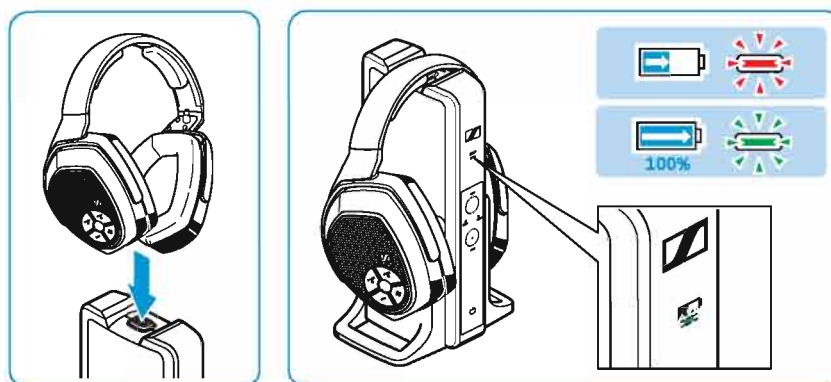

- i** Si vous n'utilisez pas le casque, placez-le sur le support casque de l'émetteur de façon qu'il soit chargé au maximum lorsque vous en aurez besoin. Le système de recharge intelligent de l'émetteur prévient tout risque de surcharge des piles rechargeables.

Si vous prenez le casque du support casque de l'émetteur, la LED État de charge indique l'autonomie approximative du casque (voir page 9).

## Régler l'arceau du casque

Pour garantir une bonne qualité sonore et un confort optimum, l'arceau doit être réglé en fonction de votre tête. À cet effet, vous pouvez régler l'arceau par crans.

- ▶ Mettez le casque de telle façon que l'arceau passe au milieu de la tête. Respectez les marquages **L** (gauche) et **R** (droite) sur l'arceau extérieur lorsque vous mettez le casque.
- ▶ Réglez la longueur de l'arceau de manière à ce que
  - les coussinets d'oreille couvrent confortablement vos oreilles,
  - vous sentiez une légère pression autour de vos oreilles,
  - l'arceau soit appuyé contre la tête.



# Utilisation du système de casque RS 175

## Allumer votre système de casque sans fil



### AVERTISSEMENT

Risque dû à un volume élevé !

Écouter à des volumes sonores élevés pendant de longues périodes peut provoquer des dommages auditifs permanents.

- ▶ Avant de mettre le casque et avant de commuter entre les entrées audio de l'émetteur, réglez un volume faible au niveau du casque. La commutation entre les entrées audio peut entraîner des sauts de volume sonore impressionnants, susceptibles d'endommager votre audition.
- ▶ Ne vous exposez pas à des volumes sonores élevés pendant de longues périodes.

- 1 Allumez votre source audio.



Si vous avez branché l'émetteur sur la prise casque de votre source audio (voir page 13), réglez le volume de la prise casque de votre source audio (par ex. télé) sur au moins un niveau moyen.

- 2 Déplacez le commutateur **AUDIO INPUT SELECTION** vers le haut ou vers le bas pour sélectionner votre source audio (voir page 21). La LED État TR  de l'émetteur s'allume en vert.

- 3 Appuyez sur la touche Power HDR  et maintenez-la enfoncée pendant env. 2 secondes pour allumer le casque.

L'émetteur étant en mode veille reconnaît le casque allumé et appairé et transmet automatiquement un signal. La LED État TR de l'émetteur et la LED État HDR du casque s'allument en vert.

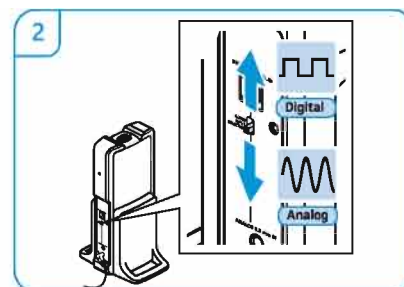
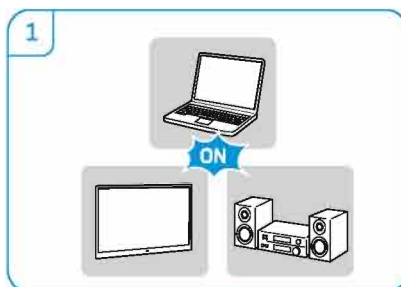

Si le casque se trouve en dehors de la portée de l'émetteur ou en cas d'absence d'un signal audio de l'émetteur pendant plus de 5 minutes, le casque s'éteint automatiquement.

## Sélectionner une entrée audio

Si vous avez branché une source audio sur l'entrée audio analogique et une autre source audio sur l'entrée audio numérique de l'émetteur, vous pouvez commuter entre les deux entrées.

- ▶ Déplacez le commutateur **AUDIO INPUT SELECTION** vers le haut pour écouter une source audio branchée sur l'entrée optique numérique (voir page 13).
- ▶ Déplacez le commutateur **AUDIO INPUT SELECTION** vers le bas pour écouter une source audio branchée sur l'entrée analogique (voir page 14 et 15).

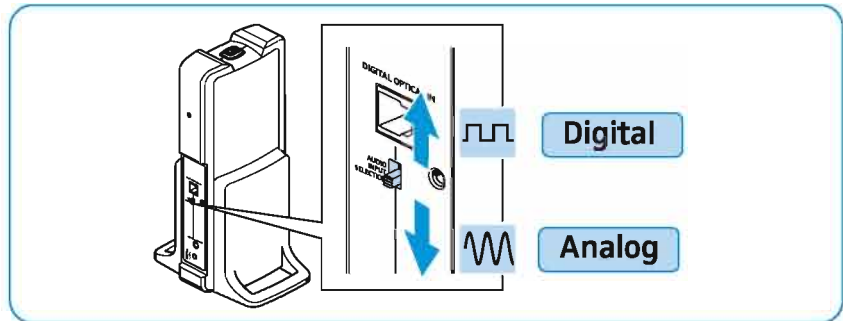

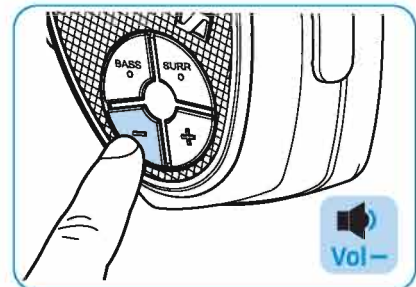
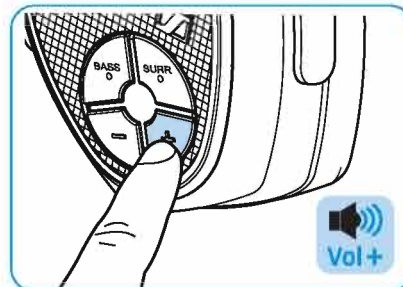

## Régler le volume

- ▶ Appuyez autant de fois que nécessaire sur la touche Volume + ou sur la touche Volume - jusqu'à ce que le volume soit réglé au niveau désiré. Quand le volume maximum ou minimum est atteint, vous entendez un bip dans le casque.



## Couper le casque/désactiver la coupure du casque

- ▶ Appuyez sur la touche Power HDR  pour couper le casque.
- ▶ Appuyez sur la touche Power HDR  ou sur n'importe quelle touche Volume +/- pour désactiver la coupure du casque.



 Si le casque est coupé pendant 15 minutes, il s'éteint automatiquement afin d'économiser l'énergie.

## Activer/désactiver le son surround virtuel

Le système de casque RS 175 offre deux modes de son surround virtuel (high **HI**/low **LO**). Ce deux modes de son surround virtuel simulent le son produit par des haut-parleurs stéréo externes pour avoir un son spatialisé et plus vivant dans le casque.

L'intensité de l'effet surround varie en fonction du mode de son surround sélectionné. Vous pouvez sélectionner soit le mode « high » (**HI**), soit le mode « low » (**LO**), selon vos préférences individuelles.

- ▶ Appuyez sur la touche **SURR** du casque ou de l'émetteur pour activer/désactiver le son surround virtuel et pour commuter entre le mode de son surround « low » et le mode de son surround « high ». Les LED **LO** et **HI** indiquent le mode sélectionné.

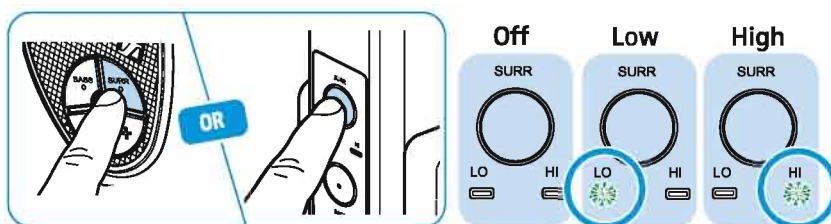



| LED Son surround | Signification  |
|------------------|--|
|                  | Le son surround virtuel est désactivé.                   |
|                  | <b>LO</b> : Le mode de son surround « low » est activé.  |
|                  | <b>HI</b> : Le mode de son surround « high » est activé. |

## Activer/désactiver l'accentuation dynamique des graves

L'accentuation dynamique des graves augmente la réponse dans les graves.

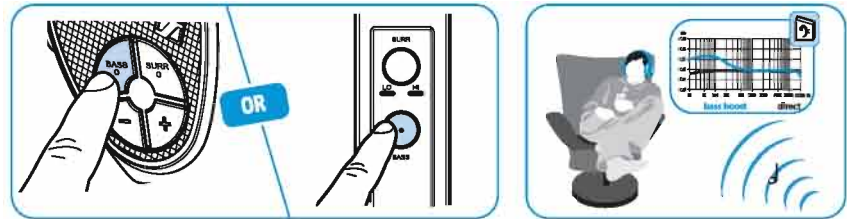
- ▶ Appuyez sur la touche **BASS** du casque ou de l'émetteur pour activer ou désactiver l'accentuation dynamique des graves. La LED **BASS** s'allume lorsque l'accentuation des graves est activée.



| LED BASS   | Signification                                       |
|--|---|
|   | L'accentuation dynamique des graves est activée.    |
|  | L'accentuation dynamique des graves est désactivée. |

## Appairer un ou plusieurs casques avec l'émetteur

À la livraison, le casque et l'émetteur de votre système de casque sans fil sont déjà appairés. La procédure suivante n'est nécessaire que si vous avez effacés tous les réglages d'appairage de votre système de casque et que vous voulez rétablir l'appairage entre le casque et l'émetteur ou que vous souhaitez appairer un autre casque avec l'émetteur.

Vous pouvez simultanément connecter jusqu'à 2 casques appairés à votre émetteur TR 175.

- ▶ Placez le casque pendant 1 seconde sur le support casque de l'émetteur.  
La LED État de charge  de l'émetteur s'allume en rouge et le casque est appairé avec l'émetteur.

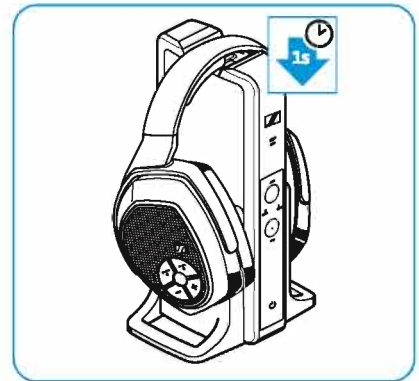



## Éteindre votre casque sans fil

Il existe deux possibilités d'éteindre votre casque sans fil :

**A**

- ▶ Appuyez sur la touche Power HDR  et maintenez-la enfoncée pendant env. 2 secondes.

Le casque s'éteint. Si aucun autre casque sans fil n'est connecté à l'émetteur, l'émetteur passe en mode veille. Toutes les LED sont éteintes.

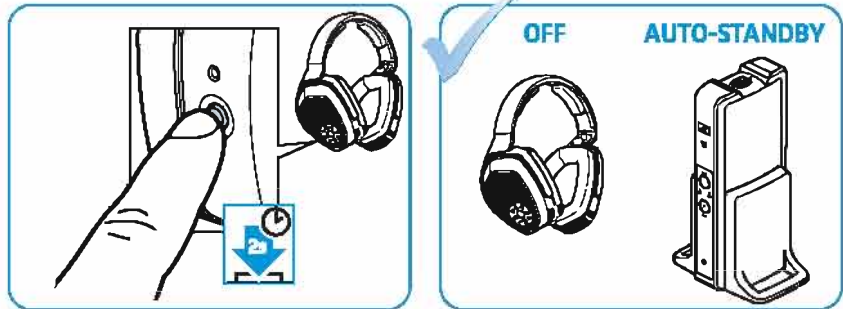

**B**

- ▶ Placez le casque sur le support casque de l'émetteur.

Le casque s'éteint et le chargement démarre (voir page 18). Si aucun autre casque sans fil n'est connecté à l'émetteur, l'émetteur passe en mode veille.

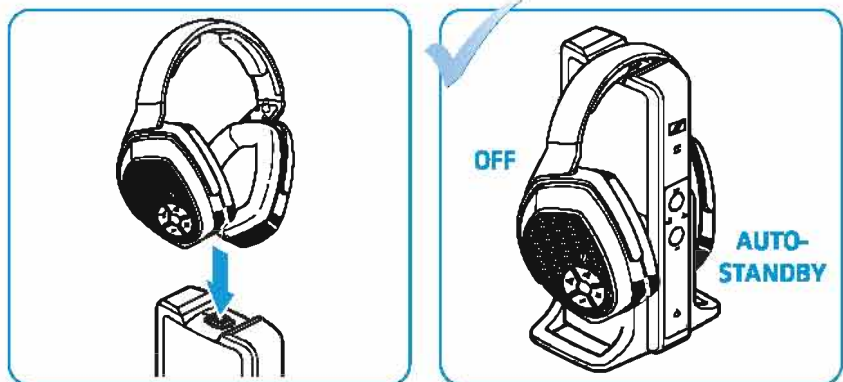

▶ Pour déconnecter l'émetteur du secteur, retirez la fiche du bloc secteur de la prise de courant.

## Nettoyage et entretien du RS 175

### ATTENTION

Les liquides peuvent endommager les composants électroniques du produit !

Une infiltration de liquide dans le boîtier du produit peut causer des courts-circuits et endommager les composants électroniques.

- ▶ Éloignez tout type de liquide du produit.
- ▶ N'utilisez jamais de solvant ou de détergent.

Pour nettoyer le système de casque sans fil :

- ▶ Éteignez le système de casque sans fil et débranchez l'émetteur de la prise de courant avant le nettoyage.
- ▶ Ne nettoyez le produit qu'avec un chiffon doux et sec.

### Remplacer les coussinets d'oreille

Pour des raisons d'hygiène, vous devez remplacer les coussinets d'oreille de temps en temps. Des coussinets d'oreille de rechange sont disponibles auprès de votre partenaire Sennheiser.

- 1 Tournez les deux coussinets d'oreille dans le sens contraire des aiguilles d'une montre, au-delà de la petite résistance perceptible.
- 2 Retirez les coussinets d'oreille des oreillettes et jetez-les correctement.
- 3 Remettez les nouveaux coussinets d'oreille en place. Respectez les marquages **L** (gauche) et **R** (droite) à l'arrière des coussinets d'oreille.
- 4 Tournez les deux coussinets d'oreille dans le sens des aiguilles d'une montre jusqu'à ce que vous entendiez un clic.

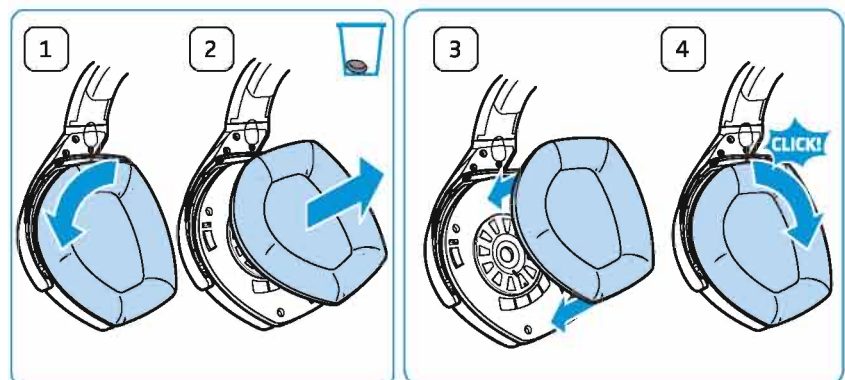

# En cas d'anomalies

## Problèmes de son

| Problème  | Cause possible  | Solution possible   | Page |
|---|---|---|------|
| Pas de son  | Le casque est éteint.   | Allumez le casque.  | 20   |
|   | Pas de branchement secteur.   | Vérifiez le branchement du bloc secteur.  | 16   |
|   | Le casque est coupé.  | Désactivez la coupure du casque.  | 21   |
|   | Un connecteur est mal branché.  | Vérifiez le branchement des connecteurs.  | 12   |
|   | La source audio est éteinte.  | Allumez la source audio.  | –    |
|   | Le volume de la source audio analogique est réglé sur minimum ou le volume est coupé.                             | Augmentez le volume de la source audio sur un moins un niveau moyen/<br>Désactivez la coupure de la source audio.   | –    |
|   | Le câble audio est défectueux.  | Remplacez le câble audio.   | –    |
|   | Le casque n'est pas correctement appairé avec l'émetteur (par ex. casque supplémentaire).                         | Appairez de nouveau le casque à l'émetteur.   | 24   |
|   | L'entrée audio est mal sélectionnée.  | Sélectionnez l'autre entrée audio.  | 21   |
|   | La source audio branchée sur votre émetteur envoie des signaux ayant un format audio incompatible.                | Réglez la sortie audio numérique de votre appareil/source audio sur « PCM », avec une fréquence d'échantillonnage de 96 kHz max. (voir la notice d'emploi de votre source audio). | –    |
| Le son est perturbé par des « dropouts »                              | Le casque se trouve en dehors de la portée de l'émetteur.   | Réduisez la distance entre le casque et l'émetteur.   | –    |
|   | Le signal est masqué.   | Enlevez les obstacles entre l'émetteur et le casque.  | –    |
|   | Appareils perturbateurs (par ex. routeurs WiFi, appareils Bluetooth ou micro-ondes) à proximité.                  | Changez d'emplacement de l'émetteur ou la position du casque.   | 11   |
|   |   | Maintenez une distance d'au moins 50 cm entre l'émetteur et d'autres appareils sans fil afin d'éviter les interférences.  | –    |
| Le son est trop faible  | Le volume du casque est trop faible.  | Augmentez le volume du casque.  | 21   |
|   | Le volume de la source audio analogique est trop faible.  | Augmentez le volume de la source audio analogique sur un moins un niveau moyen.   | –    |
| Vous entendez des échos lorsque vous utilisez le casque avec une télé | Avec quelques télé, vous pouvez régler un délai ou une latence pour le signal audio de la sortie audio numérique. | Vérifiez les réglages de sortie audio de votre télé et réglez la latence sur « 0 ».   | –    |
| Son uniquement audible dans une oreille                               | Le câble audio est mal branché.   | Vérifiez le branchement des connecteurs.  | 12   |
|   | Le câble audio est défectueux.  | Remplacez le câble audio.   | –    |
| Le son est distordu   | Le signal de la source audio est distordu.  | Réduisez le volume de la source audio.  | –    |
|   | Le volume du casque est trop fort.  | Réduisez le volume du casque.   | 21   |
|   | Le volume de la source audio analogique est trop fort.  | Réduisez le volume de la source audio analogique sur un niveau moyen.   | –    |

## Autres problèmes

| Problème                                     | Cause possible  | Solution possible   | Page |
|--|---|---|------|
| L'émetteur ne peut pas être allumé           | L'émetteur n'est pas sous tension.  | Vérifiez le branchement du bloc secteur.  | 16   |
| Le casque ne peut pas être allumé            | Les piles rechargeables sont déchargés.   | Rechargez les piles rechargeables.  | 18   |
|  | Pas de piles insérées.  | Insérez les piles rechargeables.  | 17   |
|  | Les piles rechargeables sont mal insérées.  | Enlevez les piles rechargeables du casque et réinsérez-les en respectant la polarité.   | 17   |
| L'autonomie diminue trop rapidement          | Les piles rechargeables sont usées.   | Remplacez les piles rechargeables.  | 17   |
| Vous entendez des bips dans le casque        | Les piles rechargeables sont presque déchargées.  | Rechargez les piles rechargeables.  | 18   |
| Le casque ne peut pas connecter à l'émetteur | La distance entre le casque et l'émetteur est trop grande.  | Réduisez la distance entre le casque et l'émetteur.   | –    |
|  | Le casque n'est pas appairé avec l'émetteur.  | Appairez le casque avec l'émetteur.   | 24   |
|  | Un casque est placé sur le support casque de l'émetteur et est en cours de chargement, de sorte que vous ne pouvez pas appairer le deuxième casque. | Effectuer un appairage de proximité :<br>1. Placez le casque le plus près possible de l'émetteur.<br>2. Allumez le casque.<br>3. Appuyez simultanément pendant environ 7 secondes sur les touches Volume +/-. | –    |
|  | Le casque n'est pas compatible.   | Utilisez uniquement les casque sans fil Sennheiser HDR 165, 175, 185 ou 195.  | –    |

Si vous rencontrez des problèmes non répertoriés dans le tableau ou qui ne peuvent pas être résolus avec les solutions proposées, visitez la page produit dédiée au RS 175 sur [www.sennheiser.com](http://www.sennheiser.com). Vous y trouverez les FAQ les plus récentes.

Vous pouvez également contacter votre partenaire Sennheiser. Pour trouver un partenaire Sennheiser dans votre pays, visitez notre site web sur [www.sennheiser.com](http://www.sennheiser.com).

## Sortir de la portée de l'émetteur



La portée de l'émetteur varie beaucoup selon les éléments de l'environnement : épaisseur des murs, matériau des murs, etc. Si le casque quitte la portée de l'émetteur, la qualité sonore se détériore, puis la connexion est interrompue.

Si vous rentrez dans la portée de l'émetteur dans les 5 prochaines minutes, la connexion est rétablie automatiquement.

Si vous restez plus de 5 minutes hors de la portée de l'émetteur, le casque s'éteint automatiquement.

## Effacer les réglages d'appairage du casque

- 1 Appuyez simultanément pendant 2 secondes sur les touches Volume +/- et maintenez-les enfoncés.  
La LED État HDR clignote rapidement en rouge.
- 2 Appuyez sur la touche Power HDR  tout en maintenant les touches Volume +/- enfoncées. Relâchez toutes les 3 touches.  
La LED État HDR s'allume en vert ou en rouge, en fonction de l'état de charge de la pile, et clignote lentement. Les réglages d'appairage sont effacés du casque.

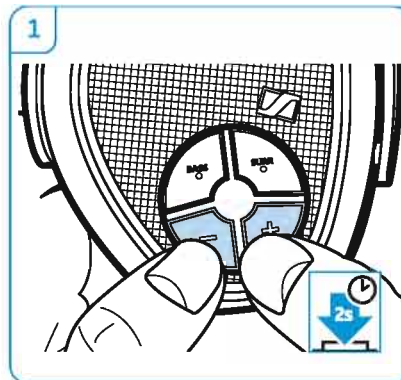

## Caractéristiques techniques

### Système RS 175

|  |  |
|--|--|
| Fréquence porteuse   | 2,40 à 2,48 GHz  |
| Modulation   | 8-FSK numérique  |
| Rapport signal/bruit   | entrée analogique : typ. 85 dBA à 1 V <sub>eff</sub><br>entrée numérique : > 90dBA |
| Puissance de sortie HF   | max. 10 dBm classe 1   |
| Portée   | jusqu'à 100 m (en ligne de visée)  |
| Nombre maximal de casques pouvant être connectés simultanément | 2  |
| Plage de températures  | fonctionnement : 0 °C à +40 °C<br>stockage : -25 °C à +70 °C                       |
| Humidité relative  | fonctionnement : 10 à 80 %, sans condensation<br>stockage : 10 à 90 %              |

### Casque HDR 175

|   |   |
|---|---|
| Type de casque                          | circumaural, fermé  |
| Systèmes de transducteurs               | dynamiques, aimants néodymium   |
| Réponse en fréquence                    | 17 Hz à 22 kHz  |
| Max. SPL                                | max. 114 dB à 1 kHz, 3 % DHT  |
| DHT                                     | < 0,5 % à 1 kHz, 100 dB SPL   |
| Autonomie                               | jusqu'à 18 heures   |
| Temps de charge des piles rechargeables | jusqu'à 8,5 heures  |
| Alimentation                            | 2 piles rechargeables NiMH à faible auto-décharge, type AAA, 1,2 V, 820 mAh |
| Poids (avec piles)                      | env. 310 g  |
| Dimensions (L x H x P)                  | env. 17 cm x 20 cm x 9,5 cm   |

### Émetteur TR 175

|                        |   |
|------------------------|---|
| Connexions             | numérique : optique<br>analogique : prise jack stéréo 3,5 mm            |
| Alimentation           | 9 V ~~, 300 mA  |
| Consommation           | fonctionnement : typ. 4 W<br>mode veille : typ. 0,3 W (sans chargement) |
| Dimensions (L x H x P) | env. 12,7 cm x 23,4 cm x 10 cm  |

### Bloc secteur Sennheiser NT 9-3AW

|                            |   |
|----------------------------|---|
| Tension d'entrée nominale  | 100 – 240 V~, 50 – 60 Hz, 80 mA                                       |
| Tension de sortie nominale | 9 V ~~, 300 mA  |
| Plage de températures      | fonctionnement : 0 °C à +40 °C<br>stockage : -25 °C à +70 °C          |
| Humidité relative          | fonctionnement : 10 à 80 %, sans condensation<br>stockage : 10 à 90 % |



## Déclarations du fabricant

### Garantie

Sennheiser electronic GmbH & Co. KG offre une garantie de 24 mois sur ce produit.

Pour avoir les conditions de garantie actuelles, veuillez visiter notre site web sur [www.sennheiser.com](http://www.sennheiser.com) ou contacter votre partenaire Sennheiser.

### En conformité avec les exigences suivantes

- Directive WEEE (2012/19/UE)



En fin de vie veuillez rapporter ce produit à la déchetterie communale ou à un centre de recyclage.

- Directive Piles et Accumulateurs (2013/56/UE)



Les piles normales/rechargeables fournies peuvent être recyclées. Jetez les piles usagées dans un conteneur de recyclage ou ramenez-les à votre revendeur. Afin de protéger l'environnement, déposez uniquement des piles complètement déchargées.

### Déclaration de conformité pour la CE

- Directive R&TTE (1999/5/CE)
- Directive CEM (2014/30/UE)
- Directive Basse Tension (2014/35/UE)
- Directive ErP (2009/125/CE)
- Directive RoHS (2011/65/UE)

Vous trouverez la Déclaration de conformité pour la CE sur notre site web sur [www.sennheiser.com](http://www.sennheiser.com).

### Déclaration requise par la FCC et l'Industrie Canada

|   |  |
|---|--|
| <b>FCC Declaration of Conformity (DoC)</b>  |  |
|  <b>SENNHEISER</b><br>Model No: RS 175 |  |
| We,   | Sennheiser Electronic Corporation<br>One Enterprise Drive • Old Lyme •<br>CT 06371 • USA<br>Tel: +1 (860) 434 9190<br>Fax: +1 (860) 434 1759 |
| declare the above device comply with the requirements of Federal Communications Commission.                               |  |
| This device complies with Part 15 of the FCC rules. Operation is subjected to the following two conditions:               |  |
| 1) This device may not cause harmful interference, and  |  |
| 2) This device must accept any interference received, including interference that may cause undesired operation.          |  |
| Responsible Party: Greg Beebe   |  |

Cet appareil est conforme à la Partie 15 des réglementations de la FCC et à la norme CNR-210 d'Industrie Canada. L'utilisation de l'appareil doit respecter les deux conditions suivantes : (1) L'appareil ne doit pas produire d'interférences nuisibles, et, (2) il doit accepter toutes interférences reçues, y compris celles qui pourraient avoir des effets non désirés sur son fonctionnement.

Cet équipement a été testé et trouvé conforme aux limites définies pour un dispositif numérique de classe B, dans le cadre de la Partie 15 des réglementations de la FCC. Ces limites sont conçues pour offrir une protection raisonnable contre les interférences nocives pour une installation résidentielle. Cet équipement produit, utilise et peut émettre une énergie haute fréquence et, s'il n'est pas installé et utilisé conformément aux instructions, provoquer des interférences gênantes pour les communications radio. Des risques d'interférences ne peuvent toutefois pas être totalement exclus dans certaines installations, même en cas de respect des instructions. Dans le cas d'interférences gênantes pour la réception des émissions de radio ou télédiffusées (il suffit, pour le constater, d'allumer et d'éteindre l'équipement), l'utilisateur est invité à prendre l'une des mesures suivantes pour les éliminer :

- Réorienter ou déplacer l'antenne réceptrice.
- Éloigner l'équipement du récepteur.
- Brancher l'équipement sur une prise ou un circuit différent de celui du récepteur.
- Consulter un revendeur ou un technicien de radio ou télévision expérimenté.

CAN ICES-3 (B)/NMB-3(B)

#### Information sur l'exposition aux rayonnements radio fréquence (RF)

La puissance RF rayonnée de cet appareil étant de loin inférieure aux limites imposées par la FCC, il n'est pas soumis à la réglementation sur l'exposition aux RF selon la section 2.1093 de la réglementation FCC.

#### Marques déposées

Sennheiser est une marque déposée de Sennheiser electronic GmbH & Co. KG.

Les noms de produits et de sociétés mentionnés dans cette notice d'emploi peuvent être des marques ou des marques déposées de leurs propriétaires.





**Sennheiser electronic GmbH & Co. KG**

Am Labor 1, 30900 Wedemark, Germany  
[www.sennheiser.com](http://www.sennheiser.com)

Publ. 01/15, A01