

# **STERWINS** **YT4317-01 (1800 CS-2)**



FR

ES

PT

IT

EL

PL

RU

UA

RO

EN

**FR**

**Traduction de la version originale du mode d'emploi**

Tronçonneuse Électrique 1800 W

**ES**

**Traducción de las Instrucciones originales**

Motosierra eléctrica de 1 800 W

**PT**

**Tradução das Instruções Originais**

Moto-serra Eléctrica 1800W

**IT**

**Traduzione delle istruzioni originali**

Elettrosega a catena 1800W

**EL**

**Μετάφραση των πρωτότυπων οδηγιών**

Ηλεκτρικό αλυσοπρίονο 1800W

**PL**

**Tłumaczenie instrukcji oryginalnej**

ELEKTRYCZNA PIŁA ŁAŃCUCHOWA O MOCY 1800W

**RU**

**Перевод оригинала инструкции**

Электрическая цепная пила 1800W

**UA**

**Переклад оригінальної інструкції**

Електрична ланцюгова пила 1800W

**RO**

**Traducerea instrucțiunilor originale**

Ferăstrău electric cu lanț 1800W

**EN**

**Original Instruction**

Electric Chain Saw 1800W

ADEO Services  
135 Rue Sadi Carnot - CS 00001  
59790 RONCHIN - France

Made In P.R.C. 2014







Merci d'avoir acquis ce produit STERWINS. Nous sommes convaincus que ce produit répondra et même dépassera vos attentes en termes de qualité et de fiabilité. Prenez le temps de lire attentivement ce manuel d'utilisation dans son intégralité avant d'utiliser votre nouveau produit, et respectez les mises en garde de sécurité élémentaires qu'il contient.

## SYMBOLES

Les symboles suivants sont utilisés dans ce manuel d'utilisation :



Le non-respect de la mise en garde engendre un risque de blessures corporelles, de mort ou de détérioration de l'outil.



Utilisez une protection oculaire.



Utilisez une protection auditive.



Portez des chaussures robustes et antidérapantes.



Lisez le manuel d'utilisation.



Utilisez des gants de protection.



N'exposez pas l'appareil à la pluie.



Débranchez immédiatement l'appareil du secteur si son cordon d'alimentation vient à être endommagé



Veillez à ce que les enfants restent éloignés au minimum de 10 m de l'aire de travail.



Ce produit est pourvu d'une double isolation électrique.



Conforme à toutes les normes de sécurité applicables de l'Union Européenne.



Risques de chocs électriques.

## Consignes de sécurité



**AVERTISSEMENT** - Lisez toutes les mises en garde de sécurité et toutes les instructions. Ne pas respecter les mises en garde et instructions peut provoquer un choc électrique, un incendie et/ou des blessures graves. Conservez toutes les mises en garde et instructions

pour consultation ultérieure. Le terme « outil électrique » contenu dans les mises en garde désigne un outil électrique fonctionnant sur le secteur (filaire) ou sur batterie (sans fil).

### 1) Sécurité de l'aire de travail

- Maintenez l'aire de travail propre et bien rangée. Une zone de travail en désordre ou mal éclairée augmente les risques d'accident.
- N'utilisez pas l'appareil en atmosphère explosive, par exemple en présence de liquides, gaz ou poussières inflammables. Les outils électriques génèrent des étincelles pouvant enflammer poussières et vapeurs.
- Veillez à ce que les enfants et les autres personnes restent à distance quand l'appareil électrique est en fonctionnement. Si vous êtes dérangé, vous risquez de perdre le contrôle de l'outil.

### 2) Sécurité Électrique

- La fiche du cordon d'alimentation de l'outil électrique doit être adaptée à la prise secteur. Ne modifiez jamais la fiche de l'outil de quelque manière que ce soit. N'utilisez pas d'adaptateur de prise avec des outils électriques avec mise à la terre ou à la masse. Les fiches non modifiées et les prises de courant appropriées réduisent le risque de choc électrique.
- Évitez tout contact physique avec des surfaces mises à la terre ou en partie enterrées, telles que tuyaux, radiateurs, fours et réfrigérateurs. Il y a un risque élevé de choc électrique si votre corps est relié à la terre, directement ou indirectement.
- N'exposez pas l'outil électrique à la pluie, ni à l'humidité. Si de l'eau pénètre dans un outil électrique, il y a un risque accru de choc électrique.
- Prenez soin du cordon d'alimentation. Ne l'utilisez jamais pour transporter, tirer ou débrancher l'outil électrique. Veillez à ce qu'il n'entre pas en contact avec de l'huile, des pièces mobiles, des objets tranchants, et reste éloigné des sources de chaleur. Un cordon endommagé ou emmêlé présente un risque accru de choc électrique.
- Quand vous utilisez l'outil électrique en extérieur, utilisez une rallonge électrique adaptée à une utilisation en extérieur. L'utilisation d'une

rallonge adaptée à un usage en extérieur permet de réduire les risques de choc électrique.

- f) Si vous êtes obligé d'utiliser un outil électrique dans un endroit humide, utilisez une alimentation protégée par un dispositif différentiel à courant résiduel (DDR). L'utilisation d'un DDR réduit les risques de choc électrique.

### 3) Sécurité des Personnes

- a) Restez vigilant, soyez attentif à ce que vous faites, et faites preuve de bon sens dans l'utilisation de l'outil électrique. N'utilisez pas l'appareil lorsque vous êtes fatigué, sous l'emprise de l'alcool ou de drogues, ou après avoir pris des médicaments. Un moment d'inattention lors de l'utilisation d'un outil électrique peut provoquer des blessures corporelles graves.
- b) Utilisez des équipements de protection individuelle. Portez toujours des protections oculaires. L'utilisation d'équipements de protection appropriés aux conditions de travail, tels que masque antipoussières, chaussures de sécurité antidérapantes, casque et protections auditives, permet de réduire les risques de blessures corporelles.
- c) Évitez tout démarrage accidentel. Assurez-vous que l'interrupteur est sur la position hors tension avant de brancher l'outil sur une prise électrique et/ou une batterie, de le saisir ou de le transporter. Transporter un outil électrique les doigts sur son interrupteur ou le brancher sur une alimentation électrique alors que son interrupteur est sur la position sous tension favorise les accidents.
- d) Retirez les clefs de réglage et de serrage avant de mettre l'appareil en marche. Une clef de réglage ou de serrage restée sur une pièce en rotation de l'outil électrique peut provoquer des blessures corporelles.
- e) N'essayez pas d'atteindre des endroits difficiles à atteindre. Veillez à toujours avoir de bons appuis et à constamment garder un bon équilibre. Cela vous garantit un meilleur contrôle de l'outil électrique dans le cas de situations inattendues.
- f) Soyez vêtu de manière appropriée. Ne portez pas de vêtements amples ni de bijoux. Veillez à ce que vos cheveux, vêtements et gants restent éloignés des pièces mobiles. Les vêtements

amples, les bijoux et les cheveux longs peuvent se prendre dans les pièces mobiles.

- g) Si l'appareil est conçu pour être utilisé avec des dispositifs d'extraction et de récupération des poussières, veillez à ce que ces dispositifs soient raccordés et correctement utilisés. L'utilisation de dispositifs de récupération permet de réduire les risques liés aux poussières.

### 4) Utilisation et entretien de l'outil électrique

- a) Ne forcez pas l'outil électrique. Utilisez l'outil électrique adapté au travail à effectuer. L'utilisation d'un outil approprié au travail à effectuer permet d'effectuer ce travail plus efficacement, avec une sécurité accrue, et au rythme pour lequel l'outil a été conçu.
- b) N'utilisez pas l'outil électrique si son interrupteur d'alimentation ne commande plus sa mise sous tension ou hors tension. Tout outil électrique qui ne peut pas être contrôlé grâce à son interrupteur est dangereux et doit être réparé.
- c) Débranchez la fiche du cordon d'alimentation de la prise secteur et/ou la batterie de l'outil avant de procéder à des réglages, de changer des accessoires, ou de ranger l'outil. Cette mesure de sécurité permet de réduire les risques de démarrage accidentel de l'outil électrique.
- d) Rangez les outils électriques non utilisés hors de portée des enfants, et ne laissez pas une personne non familiarisée avec l'outil ou le manuel d'utilisation l'utiliser. Les outils électriques sont dangereux s'ils sont utilisés par des personnes inexpérimentées.
- e) Entretenez les outils électriques. Contrôlez-les pour vérifier qu'aucune pièce mobile n'est grippée ou mal alignée, qu'aucune pièce n'est cassée, et pour tout autre problème qui pourrait affecter son fonctionnement. Si un outil électrique est endommagé, il doit être réparé avant d'être réutilisé. Beaucoup d'accidents sont dus à des outils électriques mal entretenus.
- f) Veillez à ce que les accessoires de coupe restent affûtés et propres. Des accessoires de coupes bien entretenus, et bien affûtés facilitent le contrôle de l'outil et risquent moins de se coincer.
- g) Utilisez l'outil électrique, ses accessoires, mâches/embouts et toutes les autres pièces conformément aux présentes instructions, en

prenant en compte les conditions d'utilisation et le travail à effectuer. Utiliser l'outil électrique à d'autres finalités que celles pour lesquelles il a été conçu peut engendrer des situations dangereuses.

## 5) Réparation

a) Vous devez faire réparer votre outil électrique par un réparateur qualifié qui ne doit utiliser que des pièces de rechange identiques. Cela permet de garantir que l'outil électrique reste sûr.

**AVERTISSEMENT !** Cet appareil crée un champ électromagnétique quand il est en fonctionnement. Ce champ électromagnétique peut, dans certaines circonstances, interférer avec les implants médicaux actifs ou passifs. Afin de réduire les risques d'accidents graves ou mortels, nous recommandons aux personnes portant des implants médicaux de consulter leur médecin et le fabricant d'implants médicaux avant de faire fonctionner l'appareil.

### Mises en garde de sécurité concernant les tronçonneuses :

- Veillez à n'approcher aucune partie de votre corps de la chaîne lorsque la tronçonneuse est en fonctionnement. Avant de démarrer la tronçonneuse, assurez-vous que la chaîne n'est en contact avec aucun objet. Un moment d'inattention pendant l'utilisation de la tronçonneuse suffit pour que vos vêtements se prennent dans la chaîne ou que votre corps entre en contact avec celle-ci.
- Tenez toujours la tronçonneuse avec votre main droite placée sur la poignée arrière et votre main gauche placée sur la poignée avant. Ne tenez jamais la tronçonneuse en inversant la position des mains, car cela augmente les risques de blessures corporelles.
- Tenez l'outil électrique par ses surfaces de préhension isolantes uniquement, car l'accessoire de coupe pourrait entrer en contact avec un câble caché ou avec son propre câble d'alimentation. Si l'accessoire de coupe entre en contact avec un câble électrique "sous tension", les parties métalliques non carénées de l'outil électrique peuvent se retrouver "sous tension" et l'opérateur risque de subir un choc électrique.
- Portez des lunettes de sécurité et des

protections auditives. Il est recommandé de porter des équipements de protection supplémentaires pour protéger la tête, les mains, les jambes et les pieds. Des vêtements protecteurs appropriés permettent de réduire les blessures corporelles dues à des débris projetés en l'air ou à un contact accidentel avec la chaîne.

- Ne faites pas fonctionner la tronçonneuse dans un arbre. Si vous faites fonctionner la tronçonneuse quand vous êtes dans un arbre, vous risquez de vous blesser.
- Veillez à toujours avoir de bons appuis et à utiliser la tronçonneuse uniquement en vous tenant debout sur une surface plane, fixe et stable. Si vous vous tenez sur une surface instable ou glissante, par exemple une échelle, vous risquez de perdre l'équilibre et le contrôle de la tronçonneuse.
- Quand vous coupez une branche qui est sous tension, faites attention à l'effet ressort. Quand la tension des fibres du bois est relâchée, la branche risque, à cause de l'effet ressort, de frapper l'opérateur et/ou la tronçonneuse et de lui en faire perdre le contrôle.
- Faites extrêmement attention quand vous coupez des broussailles et de jeunes arbres. Un matériau fin peut se prendre dans la chaîne de l'outil et se rabattre violemment dans votre direction ou tirer sur l'appareil en vous faisant perdre l'équilibre.
- Portez la tronçonneuse en la tenant par sa poignée avant, en veillant à ce que son interrupteur soit sur la position hors tension, et en la maintenant éloignée de votre corps. Remettez toujours le guide-chaîne avant de transporter ou de ranger la tronçonneuse. En manipulant la tronçonneuse de manière appropriée, vous réduisez le risque d'entrer accidentellement en contact avec la chaîne.
- Respectez les instructions du manuel d'utilisation concernant la lubrification, la tension de la chaîne et le changement des accessoires. Si la chaîne est mal lubrifiée ou incorrectement tendue, elle peut casser et les risques de rebond sont accrus.
- Veillez à ce que les poignées restent propres, sèches et exemptes d'huile et de graisse. Les poignées huileuses ou graisseuses sont glissantes et peuvent vous faire perdre le

contrôle de l'appareil.

- Sciez exclusivement du bois. N'utilisez pas la tronçonneuse à des finalités pour lesquelles elle n'a pas été conçue. Par exemple : N'utilisez pas la tronçonneuse pour couper du plastique, de la maçonnerie ou des matériaux de construction autres que du bois. Il est potentiellement dangereux d'utiliser la tronçonneuse à une autre finalité que celle pour laquelle elle a été conçue.

### Causes et prévention des rebonds :

Un rebond peut se produire quand la pointe ou le nez du guide-chaîne touche un objet, ou quand les bords du bois se referment dans la ligne de coupe en pincant la chaîne.

Si le nez du guide-chaîne entre en contact avec un objet, cela peut parfois provoquer une réaction soudaine vers l'arrière qui projette le guide-chaîne vers le haut et l'arrière en direction de l'utilisateur.

Si la chaîne est pincée sur le bord supérieur du guide, celui-ci peut être projeté brutalement vers l'arrière en direction de l'opérateur.

Chacune de ces réactions peut vous faire perdre le contrôle de l'outil et provoquer de graves blessures corporelles. Ne comptez pas uniquement aux dispositifs de sécurité de la tronçonneuse. En tant qu'utilisateur d'une tronçonneuse, vous devez prendre toutes les mesures nécessaires pour que vos travaux de sciage ne provoquent ni accident, ni blessure.

Les rebonds sont la conséquence d'utilisations impropres de l'outil et/ou de procédures ou conditions d'utilisation inadéquates. Il est possible de les éviter en prenant les précautions suivantes :

- Tenez toujours la tronçonneuse fermement à deux mains, en ceignant les poignées entre les pouces et les doigts, et en positionnant votre corps et vos bras de manière à pouvoir résister à la force d'un rebond éventuel. L'opérateur peut contrôler la puissance d'un rebond s'il a pris les précautions appropriées. Veillez à toujours garder le contrôle la tronçonneuse.
- N'essayez pas de travailler des zones difficiles à atteindre. Ne sciez pas plus haut que vos épaules. Cela permet d'éviter un contact accidentel de la pointe du guide-chaîne avec un objet, et d'avoir un meilleur contrôle de la tronçonneuse en cas de situations inattendues.
- Utilisez uniquement les guides et chaînes spécifiés par le fabricant. Des chaînes ou guides de rechange inadaptés peuvent provoquer des

rebonds et/ou la casse de la chaîne.

- Respectez les instructions du fabricant concernant l'entretien et l'affûtage de la chaîne. La réduction de la hauteur des limiteurs de profondeur peut accroître le risque de rebonds.

### Recommandations :

- Utilisez un dispositif différentiel à courant résiduel dont le courant de déclenchement est inférieur ou égal à 30 mA.
- Quand vous tronçonnez, le cordon d'alimentation doit être positionné d'une manière sécurisée permettant d'éviter qu'il ne se prenne dans les branches ou d'autres problèmes.
- Les opérateurs qui utilisent la tronçonneuse pour la première fois doivent s'entraîner en coupant des bûches placées sur un chevalet de sciage.
- S'il est nécessaire de changer le cordon d'alimentation, cela doit être fait par le fabricant ou un organisme agréé afin d'éviter tout danger.
- S'il faut changer les balais en carbone, cela doit être fait par un réparateur qualifié (les deux balais doivent toujours être remplacés simultanément)



L'impédance maximale admissible du système est de  $0,336\Omega$  au point d'interface de l'alimentation de l'utilisateur

L'utilisateur doit déterminer en consultation avec le fournisseur d'alimentation, le cas échéant, si l'équipement est connecté uniquement à une alimentation de cette impédance ou inférieure.

## Mises en garde de sécurité importantes

> Signification des symboles. (Image 1)  
Avertissement ! Mise en garde contre des manipulations dangereuses à éviter impérativement:

A--- Prenez garde au rebond.

B--- N'essayez pas de tenir la tronçonneuse d'une seule main.

C--- Veillez à ce que le nez du guide-chaîne n'entre en contact avec aucun objet.

D--- Tenez la tronçonneuse correctement à deux mains. Ne faites jamais fonctionner cet outil en le tenant d'une seule main. Cela ne permet pas au frein de chaîne de remplir sa fonction !

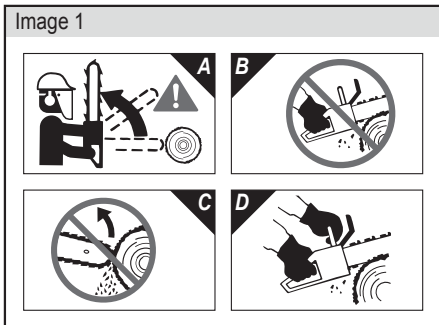

> Danger ! Prenez garde au rebond !  
 Avertissement ! Un rebond peut faire dangereusement perdre le contrôle de la tronçonneuse à l'opérateur et provoquer des blessures graves ou mortelles pour l'opérateur et les personnes se trouvant à proximité. Soyez toujours sur vos gardes, car les rebonds en rotation et par pincement sont des dangers graves intrinsèques à l'utilisation des tronçonneuses et sont à l'origine de la plupart des accidents.

Prenez garde au rebond en rotation.

A = Sens du déplacement du guide-chaîne lors du rebond.

B = Zone provoquant le rebond.

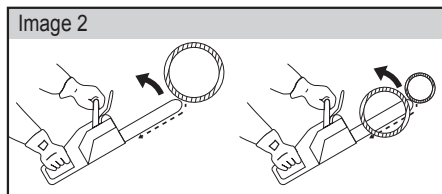

Réactions en poussée (rebond par pincement) et en traction.

A= Poussée

B = Objet solide

C= Traction

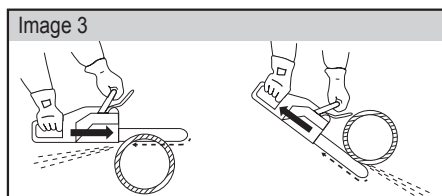

Un rebond peut se produire quand la pointe ou le nez du guide-chaîne touche un objet, ou quand les bords du bois se referment et pincent la chaîne dans la ligne de coupe. Si le nez entre en contact avec un objet, cela peut dans certains cas provoquer une réaction brutale vers l'arrière, renvoyant violemment le guide-chaîne vers le haut et l'arrière dans la direction de l'opérateur. Si la chaîne est pincée sur le bord inférieur du guide-chaîne, la tronçonneuse peut être projetée vers l'avant dans la direction opposée à l'opérateur. Si la chaîne est pincée sur le bord supérieur du guide, celui-ci peut être projeté brutalement vers l'arrière en direction de l'opérateur. Chacune de ces réactions peut vous faire perdre le contrôle de la tronçonneuse et provoquer des blessures corporelles graves.

[01]x1

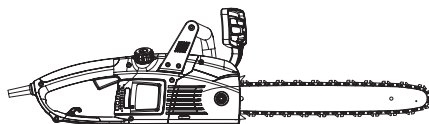

[02]x1



[03]x1

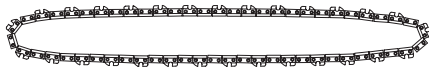

[04]x1

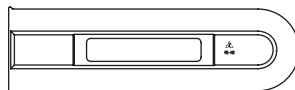

[05]x1





## DESCRIPTION DES PRINCIPAUX COMPOSANTS

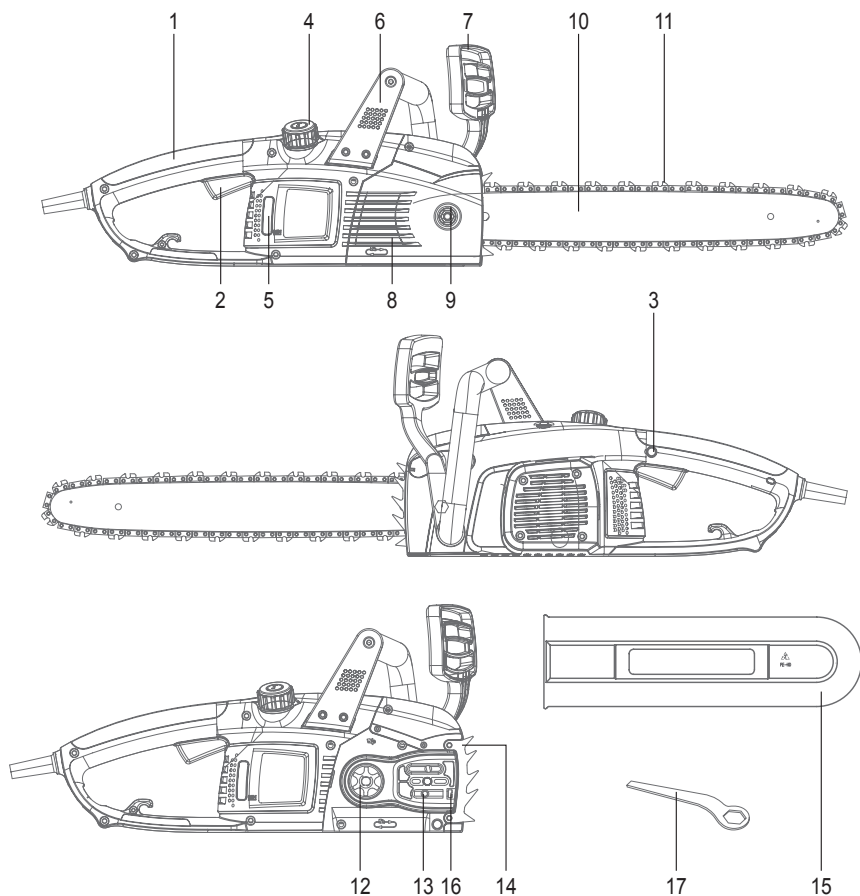

- |                                 |                                 |
|---------------------------------|---------------------------------|
| 1. Poignée                      | 9. Écrou de fixation            |
| 2. Gâchette-interrupteur        | 10. Guide-chaîne                |
| 3. Verrou de sécurité           | 11. Chaîne                      |
| 4. Bouchon du réservoir d'huile | 12. Pignon                      |
| 5. Jauge d'huile                | 13. Broche de verrouillage      |
| 6. Poignée avant                | 14. Griffes d'abattage          |
| 7. Levier du frein de chaîne    | 15. Protège-guide               |
| 8. Capot de protection          | 16. Vis de tension de la chaîne |
|                                 | 17. Clé                         |

## SPÉCIFICATIONS TECHNIQUES

Puissance	1800 W
Tension	230-240 V
Fréquence	50 Hz
Régime à vide	7600tr/min
Profondeur de coupe maximale	350 mm
Poids	5,14 kg
LpA	93.4dB(A)
LWA	105dB(A)
LwA calculée	108dB(A)
Incertitude KpA et KwA	3 dB(A)
Niveau des vibrations	4.298 m/s <sup>2</sup>
Incertitude K	1,5 m/s <sup>2</sup>
Capacité du réservoir d'huile	200 ml

### Remarque :

- La valeur totale des vibrations indiquée a été mesurée selon une procédure conforme à une méthode de test standardisée, et peut servir pour comparer différents outils ;
- La valeur totale des vibrations indiquée peut également servir pour effectuer une première évaluation de l'exposition.

### Avertissements :

- L'émission de vibrations durant l'utilisation réelle de l'outil électrique est fonction de la manière dont il est utilisé et peut différer de la valeur totale indiquée.
- Conseils pour limiter les risques dus aux vibrations :
  - 1) Portez des gants pendant l'utilisation de l'outil.
  - 2) Limitez la durée d'utilisation et réduisez la durée pendant laquelle vous appuyez sur la gâchette.

## Réglages

- > Déballiez soigneusement toutes les pièces.
- > Posez la tronçonneuse sur une surface plane appropriée.
- > Étalez la chaîne en dirigeant ses gouges (A) dans le sens de rotation de la chaîne.

Insérez la chaîne dans la rainure présente sur le pourtour du guide-chaîne. Vérifiez que la chaîne est orientée dans le bon sens.

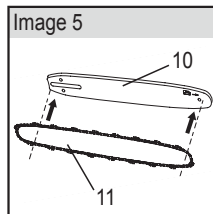
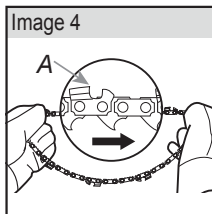

> Assurez-vous que la vis de tension de la chaîne (16) est suffisamment desserrée pour que la broche de verrouillage (13) puisse bouger au maximum.

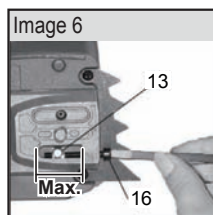

> Placez l'ensemble guide/chaîne sur le boulon de fixation et la vis de tension en veillant à ce que la chaîne soit entièrement engagée sur les pignons d'entraînement (12).

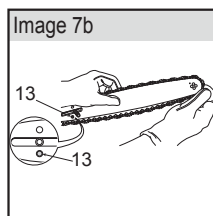
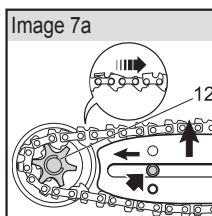

> Remontez le capot et l'écrou, mais sans le visser à fond.

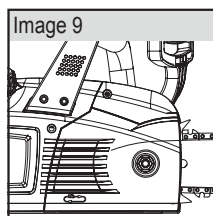
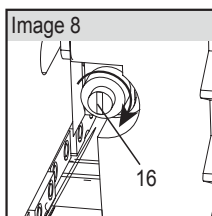

> Avec la clé, serrez la vis de tension jusqu'à ce que la chaîne ait un jeu d'environ 2 mm.

> Terminez de serrer l'écrou de fixation.

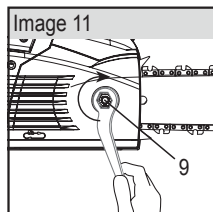
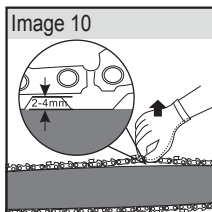

Contrôlez toujours la tension avant d'utiliser l'outil, après la première coupe et régulièrement durant chaque utilisation (toutes les 5 coupes environ). Lors de sa première utilisation, une chaîne neuve peut se détendre considérablement. Ceci est tout à fait normal pendant la période de rodage. Avec le temps, la chaîne aura moins en moins besoin d'être retendue.

**AVERTISSEMENT** : Débranchez l'appareil de l'alimentation électrique avant de modifier la tension de sa chaîne.

**AVERTISSEMENT** : Les gouges de la chaîne sont très coupantes. Portez des gants de protection pour manipuler la chaîne.

**AVERTISSEMENT** : Veillez à ce que la chaîne soit toujours correctement tendue. Le risque de rebond augmente si la chaîne est détendue. Une chaîne détendue risque de sortir brutalement de la rainure du guide-chaîne. Cela peut provoquer la détérioration de la chaîne et blesser l'utilisateur. Si la chaîne est détendue, cela accélère son usure, ainsi que l'usure du guide-chaîne et du pignon. La durée de vie de la chaîne dépend essentiellement d'un graissage et d'un réglage de tension appropriés.

Ne tendez jamais une chaîne chaude, car quand elle refroidit, sa tension augmente et elle finit par être trop tendue une fois qu'elle est froide.

> Posez la tronçonneuse sur une surface plane appropriée.

> Tendez la chaîne avec la clé. La tension appropriée de la chaîne sera automatiquement atteinte. Le mécanisme à cliquet permet d'éviter que la chaîne ne se détende.

**REMARQUE** : Si la chaîne a du mal à tourner ou si elle se coince sur le guide-chaîne, cela signifie qu'elle est trop tendue et qu'il faut réduire sa tension. Pour réduire la tension, déplacez la chaîne d'avant en arrière jusqu'à pouvoir la déplacer librement.

## Les commandes

> Levier du frein de chaîne de sécurité

> Interrupteur marche/arrêt

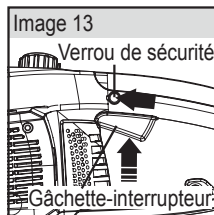
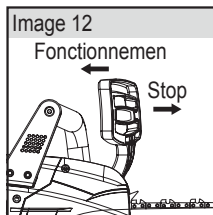

## Démarrez la tronçonneuse

> **Démarrez la tronçonneuse (Image 14)**

**ATTENTION** : Vérifiez qu'elle soit la tension et l'intensité de l'alimentation électrique. L'intensité et la tension du courant fourni par l'alimentation électrique doivent correspondre à celles indiquées sur la plaque signalétique de l'outil.

> Vérifiez que le frein de chaîne est désengagé. Le moteur ne peut pas démarrer si le frein à chaîne (7) est engagé. Désengagez le frein de chaîne en tirant en arrière vers le moteur.

**AVERTISSEMENT !** Assurez-vous que le calibre et le type de la rallonge sont appropriés à votre tronçonneuse ( $\geq 1,5 \text{ mm}^2$ ). Il est recommandé d'utiliser un circuit d'alimentation protégé par un dispositif différentiel à courant résiduel (DDR) ayant un courant de déclenchement de 30 mA au maximum.

> Un porte-câble pour rallonge électrique est intégré à la poignée arrière. Il permet d'éviter que la rallonge ne se détache de la poignée arrière. Pour l'utiliser, faites une boucle avec la rallonge à environ 30 cm de son extrémité, et insérez cette boucle dans l'orifice de la poignée. Puis, accrochez la boucle ainsi formée au porte-câble.

Tirez délicatement sur la rallonge pour vérifier qu'elle est solidement retenue par le crochet. Branchez la fiche de l'outil dans la prise de la rallonge.

> Branchez la rallonge sur une prise secteur.

> Saisissez l'appareil à deux mains : saisissez la poignée avant avec la main gauche (ne saisissez pas le frein de chaîne) et la poignée arrière avec la main droite. Appuyez sur le verrou de sécurité (3), puis appuyez au maximum sur la gâchette-

interrupteur (2) et maintenez-la appuyée. Vous pouvez ensuite relâcher le verrou de sécurité (3).

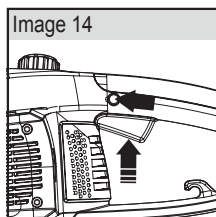

**REMARQUE :** Une fois la gâchette-interrupteur enfoncée et le moteur en fonctionnement, il n'est plus nécessaire d'appuyer sur le verrou de sécurité. Le verrou de sécurité est un dispositif de sécurité visant à éviter les démarrages accidentels.

## Arrêter la tronçonneuse

Le moteur de la tronçonneuse s'arrête automatiquement quand vous relâchez la gâchette-interrupteur. Pour redémarrer le moteur, appuyez à nouveau sur le verrou de sécurité et sur la gâchette-interrupteur.

### > Frein de chaîne

Le frein de chaîne est un dispositif de sécurité qui est activé par le levier présent devant la poignée avant. Si un rebond se produit, il arrête immédiatement la chaîne. Les vérifications décrites ci-dessous doivent être effectuées régulièrement. Le test du frein de chaîne a pour but de réduire les risques de blessures provoquées par un rebond. Le frein de chaîne ne peut pas fournir la protection prévue si la tronçonneuse est utilisée d'une manière non appropriée. Le frein de chaîne est désengagé (la chaîne peut se déplacer) quand il est tiré en arrière et verrouillé. Ceci est la position normale de fonctionnement (Image 15). Le frein de chaîne est engagé (la chaîne ne peut pas se déplacer) quand il est en position avant (Image 16).

Remarque : Le moteur ne peut pas démarrer si le frein de chaîne est engagé.

Attention ! N'utilisez pas le frein de chaîne pour démarrer ou arrêter la tronçonneuse dans des conditions d'utilisation normale.

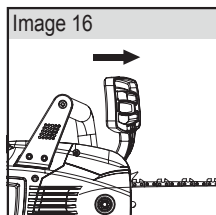
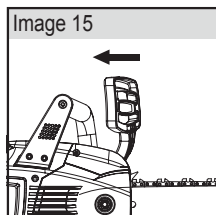

### > Tester le Frein de chaîne

Avant de scier avec la tronçonneuse, testez son frein de chaîne en procédant comme indiqué ci-dessous (ce test doit être effectué régulièrement). Avertissement ! Si la chaîne et le moteur ne s'arrêtent pas alors que le frein de chaîne est engagé, apportez la tronçonneuse au revendeur agréé le plus proche. N'utilisez pas la tronçonneuse si son frein de chaîne ne fonctionne pas correctement.

> Vérifiez que le frein de chaîne est désengagé (image 15).

> Posez la tronçonneuse sur une surface appropriée.

> Branchez l'outil sur une prise électrique.

> Saisissez sa poignée avant (et non le Frein de Chaîne/Levier de Protection de la Main) de la main gauche. Enserrez la poignée avec votre pouce et vos autres doigts.

> Saisissez la poignée arrière de la main droite. Enserrez la poignée avec votre pouce et vos autres doigts.

> Appuyez sur le verrou de sécurité (3) avec votre pouce droit, puis appuyez au maximum sur la gâchette-interrupteur (2) avec votre index et maintenez-la appuyée. (Image 14)

> Quand le moteur est en fonctionnement, engagez le frein de chaîne en faisant rouler votre main gauche vers l'avant contre son levier.

> La chaîne et le moteur doivent s'arrêter immédiatement.

> Lubrification de la chaîne et du guide-chaîne (Image 17a, 17b)

Il est fondamental que la chaîne soit correctement lubrifiée lors des travaux de coupe afin de minimiser les frictions avec le guide-chaîne.

Votre tronçonneuse est équipée d'un dispositif de lubrification automatique. Ce dispositif permet de délivrer automatiquement la quantité d'huile appropriée à la chaîne et au guide-chaîne. Il n'y a pas de réglage du débit. La jauge d'huile (5) présente sur la droite de la tronçonneuse vous permet de contrôler le niveau d'huile dans le réservoir d'huile. Le réservoir d'huile est plein quand l'huile atteint la marque supérieure de la jauge.

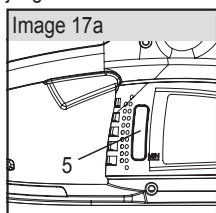

## Guide rapide de démarrage

Attention ! Veillez à ce que la chaîne et le guide-chaîne soient toujours suffisamment lubrifiés. Si vous faites fonctionner la tronçonneuse alors que sa chaîne n'est pas lubrifiée ou l'est insuffisamment, l'efficacité de coupe sera moindre, la durée de vie de la tronçonneuse sera raccourcie, et la surchauffe provoquera une usure rapide du guide-chaîne et de la chaîne. La décoloration du guide-chaîne et l'émission de fumée sont les signes d'une lubrification insuffisante.

### > Rebond

Le rebond est un mouvement brutal de la tronçonneuse vers le haut et l'arrière, se produisant lorsque le nez du guide-chaîne entre en contact avec du bois ou un tronc, ou lorsque la chaîne se coince. Lors d'un rebond, la tronçonneuse peut avoir un mouvement imprévisible, et l'utilisateur ou les personnes situées à proximité peuvent être grièvement blessés. Faites particulièrement attention lorsque vous sciez latéralement, de travers ou en long, car la griffe d'abattage ne peut généralement pas être utilisée dans ces cas-là.

Afin d'éviter les rebonds :

> Sciez en positionnant le guide-chaîne à un angle plat.

> Ne faites jamais fonctionner la tronçonneuse si sa chaîne est détendue, trop tendue ou très usée.

Chaîne :

> Assurez-vous que la chaîne est correctement affûtée.

> Ne sciez jamais plus haut que vos épaules.

> Ne travaillez jamais avec le nez du guide-chaîne.

> Tenez toujours la tronçonneuse fermement à deux mains.

> Utilisez toujours une chaîne à faible rebond.

> Faites levier avec les dents de la griffe d'abattage.

> Vérifiez que la chaîne est correctement tendue.

> Comportement général

Tenez toujours la tronçonneuse fermement des deux mains. Saisissez sa poignée avant avec la main gauche et sa poignée arrière avec la main droite. Tenez toujours fermement les deux poignées durant toute la durée d'utilisation de l'appareil. N'utilisez jamais la tronçonneuse en la tenant d'une seule main. Veillez à ce que le cordon

d'alimentation soit toujours placé derrière vous, à l'écart de la chaîne et du bois, et positionné en sorte de ne pas risquer de se prendre dans des branches ou d'autres objets similaires pendant la coupe. Veillez à conserver en permanence des appuis solides pendant toute la durée d'utilisation de la tronçonneuse. Positionnez la tronçonneuse à droite de votre corps.

> Attendez que la chaîne atteigne sa pleine vitesse avant de la mettre en contact avec le bois. Utilisez la griffe d'abattage métallique pour stabiliser la tronçonneuse sur le bois avant de commencer à scier. Faites levier sur la griffe d'abattage (14) pendant la coupe.

> Lors de la coupe de bûches/troncs épais, pour repositionner la griffe d'abattage sur une position plus basse, tirez légèrement la tronçonneuse en arrière jusqu'à ce que la griffe d'abattage soit dégagée, puis repositionnez-la sur un point inférieur avant poursuivre la coupe. N'enlevez pas complètement la tronçonneuse du bois.

> Ne forcez jamais sur la chaîne pendant une coupe. Laissez la chaîne faire le travail en vous contentant d'exercer une pression minimale sur la griffe d'abattage pour faire levier.

> Ne tenez jamais la tronçonneuse les bras tendus et n'essayez jamais de scier dans des endroits difficiles à atteindre ou en vous tenant sur une échelle. N'utilisez jamais la tronçonneuse plus haut que vos épaules.

> Le résultat est meilleur lorsque la chaîne tourne à vitesse constante pendant toute la coupe.

> Faites attention lorsque vous atteignez la fin de la ligne de coupe. Le centre de gravité de la tronçonneuse peut changer brusquement lorsqu'elle sort du bois. Ce qui peut provoquer des blessures aux jambes et aux pieds. Sortez toujours la tronçonneuse de la pièce de bois quand elle est encore en fonctionnement.

> Tronçonner des bûches

Respectez les consignes de sécurité suivantes :

> Soutenez les bûches afin que les bords de coupe ne se rapprochent pas pendant la coupe, ce qui provoquerait le pincement ou le blocage de la chaîne.

> Veillez à ce que les bûches courtes soient positionnées de manière sécurisée avant de les scier. Sciez uniquement du bois ou des objets en bois. Pendant la coupe, prenez toujours soin de ne pas toucher des pierres, des clous, etc., car ceux-

ci risqueraient d'être projetés, d'endommager la chaîne et de blesser gravement l'opérateur et les autres personnes présentes.

> Veillez à maintenir une tronçonneuse en marche éloignée du sol et des barrières. Il est formellement déconseillé d'utiliser la tronçonneuse pour élaguer des branches ou des buissons.

> Les coupes en long doivent être effectuées en faisant très attention. Elles ne permettant pas de faire levier sur la griffe d'abattage. Positionnez la tronçonneuse à un angle plat pour éviter les rebonds.

> Lorsque vous travaillez sur une pente, utilisez la tronçonneuse par dessus les troncs et arbres abattus ou sur leur côté.

> Faites attention de ne pas trébucher sur des souches, des branches, des racines, etc.

## Scier - Généralités

> Abattage : (Image 18)

On désigne ainsi l'action d'abattre un arbre. On abat généralement les petits arbres de 15 à 18 cm de diamètre d'une seule coupe. Pour abattre des arbres dont le tronc est plus large, on procède par entailles. Ce type de coupes permet de déterminer la direction de la chute de l'arbre.

Avertissement ! Avant de débiter la coupe, il est indispensable de prévoir et de dégager une voie d'issue (A). La voie d'issue doit être dirigée en diagonale vers l'arrière, du côté opposé à la direction de chute prévue.

Avertissement ! Si vous abattez un arbre sur une pente, vous devez toujours être positionné plus haut sur la pente par rapport à l'arbre, car celui-ci risque de rouler vers le bas après avoir été abattu.

> Abattre un arbre (Image 18)

Remarque : La coupe par entailles permet de contrôler la direction de la chute (B). Avant de procéder à la coupe, prenez en compte la position des branches les plus grandes et de l'inclinaison naturelle de l'arbre, ainsi que la direction du vent pour déterminer la direction dans laquelle l'arbre va tomber.

Avertissement ! N'abattez pas un arbre s'il y a beaucoup de vent, si la direction du vent ne cesse de changer ou s'il y a un risque d'endommager la propriété d'autrui. Consultez un professionnel de

l'abattage des arbres. N'abattez pas un arbre s'il y a un risque qu'il touche des lignes électriques. Contactez le fournisseur d'électricité avant d'effectuer une coupe. Enlevez les pierres, saletés, clous, agrafes, fils de fer et morceaux d'écorce de l'arbre.

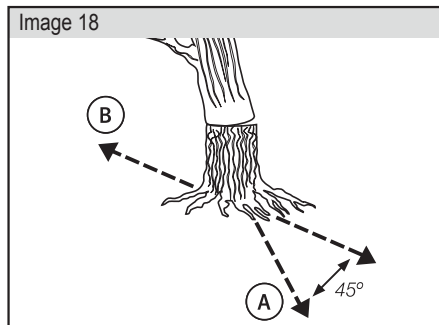

> Conseils généraux d'abattage des arbres (Image 19) : Normalement, l'abattage consiste en 2 opérations de coupe, une entaille (C) et la coupe provoquant la chute (D). Commencez par réaliser l'entaille supérieure (C) sur le côté de l'arbre faisant face à la direction de la chute (E). Veillez à ce que la coupe inférieure ne soit pas trop profonde. La profondeur de l'entaille (E) doit être suffisante pour créer une charnière ou zone de rupture (F) de largeur et solidité suffisantes. L'entaille doit être suffisamment large pour pouvoir diriger la chute de l'arbre aussi longtemps que possible.

Avertissement ! Ne marchez pas devant un arbre sur lequel une entaille a déjà été effectuée. Effectuez la coupe d'abattage (D) de l'autre côté de l'arbre, environ 3 à 5 cm plus haut que la base de l'entaille (C).

Avertissement ! N'utilisez pas la tronçonneuse plus haut que vos épaules, car cela rend son contrôle difficile et accroît les risques de blessures. Veillez à conserver une position stable afin d'avoir un bon contrôle de la tronçonneuse.

Ne tronçonnez jamais un tronc de part en part. Laissez toujours une charnière. La charnière guide la chute de l'arbre. Si vous tronçonnez le tronc d'un arbre de part en part, vous ne pourrez plus contrôler la direction de sa chute. Insérez une cale ou un levier d'abattage dans la coupe longtemps avant que l'arbre ne commence à devenir instable et à bouger. Cela permet d'éviter que le guide de chaîne ne se coince dans la coupe d'abattage si vous avez mal évalué la direction de chute.

Assurez-vous que personne n'a pénétré dans la zone de chute de l'arbre avant de le faire s'abattre.

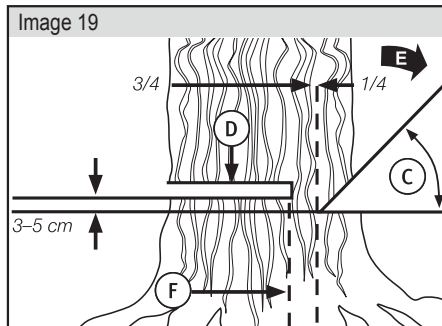

> Coupe d'abattage.

> Utilisez des cales en plastique ou en bois (A) pour éviter que le guide ou la chaîne (B) ne soient coincés dans la coupe. Les cales permettent également de contrôler la chute de l'arbre. (Image 20)

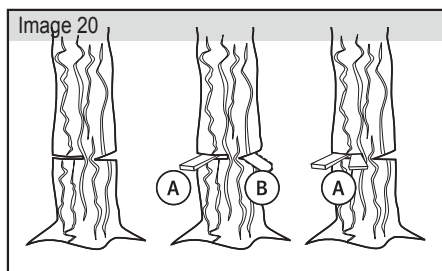

> Quand le diamètre du tronc est plus grand que la longueur du guide-chaîne, effectuez deux coupes comme montré. (Image 21)

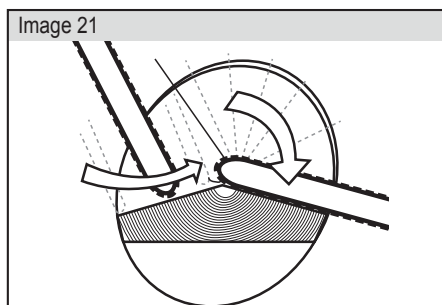

Avertissement : Quand la profondeur de la coupe d'abattage (D) se rapproche de la charnière (F), l'arbre doit commencer à tomber. Retirez le guide et la chaîne de la coupe, arrêtez l'outil et posez-le,

puis quittez la zone en empruntant la voie d'issue. (Image 19)

## Ébranchage

Ébrancher consiste à couper les branches d'un arbre abattu. Ne coupez pas les branches supportant le tronc (A) tant qu'il n'est pas débité en tronçons (Image 22). Les branches sous tension doivent être coupées du bas vers le haut pour éviter que la chaîne et le guide-chaîne ne soient coincés.

Avertissement : Ne coupez jamais les branches en vous tenant sur le tronc de l'arbre.

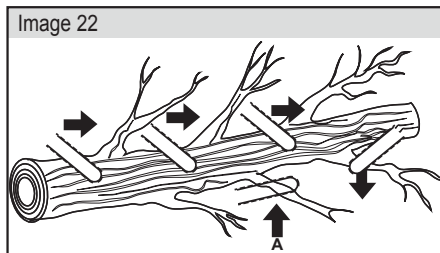

## Débiter

Il s'agit du découpage en tronçons d'un arbre abattu. Veillez à toujours avoir de bons appuis et, si vous êtes sur une pente, à vous positionner en amont sur la pente par rapport à l'arbre. Dans la mesure du possible, le tronc doit être soutenu en sorte que la partie à couper ne repose pas sur le sol. Si le tronc est soutenu à ses deux extrémités et que vous devez le couper en son centre, commencez par effectuer une coupe supérieure jusqu'au milieu du tronc, puis terminez par une coupe inférieure. Cela permet d'éviter que le tronc ne pince le guide et la chaîne. Quand vous débitez, veillez à ce que la chaîne n'entre pas en contact avec le sol, car cela accélère l'usure de la chaîne. Lorsque vous débitez un tronc sur une pente, positionnez-vous toujours en amont sur la pente par rapport au tronc.

> Troncs supportés sur toute leur longueur : Tronçonnez par le haut en veillant à ce que la chaîne n'entre pas en contact avec le sol (Image 23).

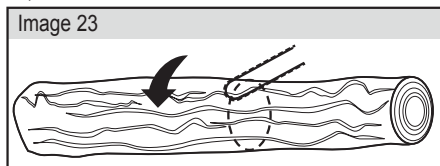



> Troncs soutenus à l'une de leurs extrémités : Commencez par une coupe par le bas dont la profondeur est de 1/3 du diamètre du tronc pour éviter l'éclatement du bois.

Puis, coupez par le haut jusqu'à rencontrer la première coupe. Cela permet d'éviter que la chaîne ne soit pincée. (Image 24)

> Troncs soutenus à leurs deux extrémités :

Commencez par une coupe par le haut de 1/3 de diamètre de profondeur pour éviter l'éclatement du bois. Puis, effectuez une coupe par le bas jusqu'à la première coupe. Cela permet d'éviter que la chaîne ne soit pincée (Image 25).

Remarque : La meilleure solution pour soutenir un tronc à tronçonner est d'utiliser un chevalet de sciage. Quand cela n'est pas possible, il faut le soulever et le maintenir surélevé grâce aux moignons de ses branches ou à d'autres troncs. Veillez à ce que le tronc devant être tronçonné soit soutenu dans une position stable.

Image 24

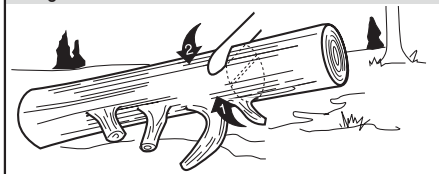
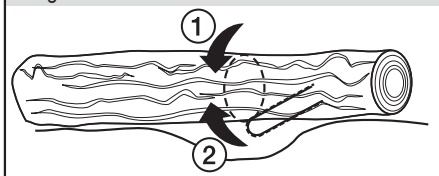

Image 25



Débiter en utilisant un chevalet de sciage

Par sécurité et pour faciliter la coupe, il est essentiel d'avoir une position de débitage verticale correcte. (Image 26)

Coupe verticale :

> Tenez fermement la tronçonneuse à deux mains et maintenez-la à droite de votre corps pendant la coupe.

> Veillez à ce que votre bras gauche reste aussi droit que possible.

> Votre poids doit être réparti sur vos deux pieds.

Attention ! Quand vous utilisez la tronçonneuse,

veillez à ce que sa chaîne et son guide-chaîne soient correctement lubrifiés.

Image 26

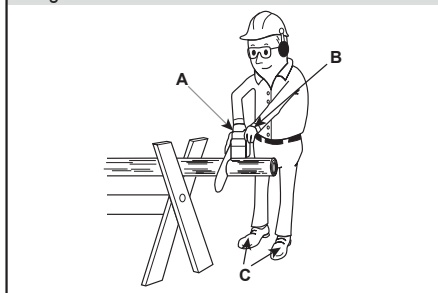

### Les trois règles d'or de l'entretien

1. Lubrifiez régulièrement les pièces mobiles.
2. Vérifiez que les ouïes de ventilation, la rainure du guide-chaîne et les orifices de lubrification ne sont pas obstrués et sont propres.
3. Nettoyez la tronçonneuse avec une brosse souple et un chiffon propre. N'utilisez pas d'eau, de solvant, ni de polisseuse.

Remplacer/changer la chaîne et le guide-chaîne  
Montez la chaîne et le guide-chaîne en procédant comme indiqué au chapitre « Montage et tension de la chaîne ». La rainure du guide-chaîne s'use davantage sur la partie inférieure du guide-chaîne. Lorsque vous changez la chaîne, retournez le guide-chaîne de 180° pour que sa rainure s'use uniformément, ce qui permet de prolonger sa durée de vie. Inspectez le pignon d'entraînement. S'il est usé ou détérioré, faites-le changer par un réparateur agréé. Si le guide-chaîne est usé ou endommagé, faites-le changer par un réparateur agréé.

Nettoyage et entretien

Avant chaque utilisation

- 1) Inspectez régulièrement l'appareil pour détecter d'éventuels défauts, par exemple une chaîne/guide détendu, déboîté ou détérioré, des fixations desserrées, ou des pièces endommagées ou usées.
- 2) Vérifiez que les capots et protections sont en bon état et correctement assemblés. Effectuez toutes les opérations d'entretien ou réparations nécessaires avant d'utiliser la tronçonneuse.



Après chaque utilisation

- > Lubrifier le pignon d'entraînement
- > Débranchez la tronçonneuse de l'alimentation électrique. Remarque : Il n'est pas nécessaire d'enlever la chaîne pour lubrifier les dents du pignon d'entraînement. La lubrification peut être faite pendant le travail.
- > Nettoyez les dents du pignon d'entraînement.
- > Utilisez un pistolet de graissage jetable. Insérez sa pointe dans le trou de graissage, puis injectez l'huile jusqu'à ce qu'elle apparaisse sur les bords extérieurs des dents du pignon d'entraînement. (Image 27)
- > Vérifiez que le frein de chaîne est désengagé. Faites tourner la chaîne manuellement. Effectuez à nouveau la procédure de lubrification jusqu'à ce que toutes les dents du pignon soient lubrifiées.
- > Nettoyer la rainure du guide-chaîne
- > Démontez le capot de pignon, le guide et la chaîne.
- > À l'aide d'un tournevis, d'un couteau à mastic, d'une brosse métallique ou d'un ustensile similaire, enlevez les résidus présents dans la rainure du guide-chaîne. Cela permet d'éviter que les orifices de lubrification ne soient obstrués, ce qui empêcherait la lubrification correcte de la chaîne et du guide-chaîne. (Image 28)
- > Remontez le guide-chaîne, la chaîne (n'oubliez pas de régler sa tension), le capot de pignon et l'écrou de fixation. (Voir le chapitre concernant l'installation du guide-chaîne et de la chaîne).

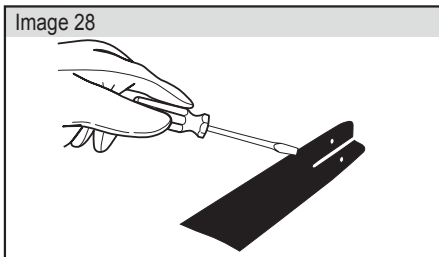
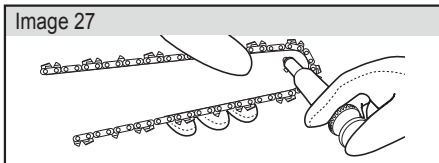

> Entretien du guide-chaîne

La plupart des problèmes touchant le guide-chaîne peuvent être évités par un entretien régulier de la tronçonneuse. La plupart de ces problèmes, notamment une usure irrégulière, sont causés par l'affûtage ou le réglage incorrect ou irrégulier des gouges et des limiteurs de profondeur de la chaîne. Une usure irrégulière du guide-chaîne provoque l'élargissement de sa rainure, ce qui fait claquer la chaîne et rend les coupes droites difficiles. Le guide-chaîne s'use rapidement s'il est insuffisamment lubrifié et si la chaîne est trop tendue (reportez-vous à la section concernant les instructions d'entretien de la chaîne). Afin de minimiser l'usure du guide-chaîne, respectez les instructions d'entretien suivantes :

> Orifices de lubrification

Les orifices de lubrification du guide-chaîne doivent être régulièrement nettoyés afin d'assurer une lubrification adéquate de la chaîne et du guide-chaîne pendant l'utilisation de l'appareil. Utilisez pour cela un fil de fer mou suffisamment fin pour être introduit dans les orifices de sortie de l'huile. Remarque : Il est aisé de vérifier l'état des orifices de lubrification. S'ils sont dégagés, la chaîne commence à projeter de l'huile dans les secondes suivant le démarrage de la tronçonneuse. Votre tronçonneuse est munie d'un système de lubrification automatique.

> Instructions d'entretien de la chaîne

Avertissement ! Si vous n'avez pas d'expérience ni de formation spécialisée dans la gestion des rebonds (voir le chapitre « Consignes de sécurité »), utilisez toujours des chaînes à faible rebond qui réduisent considérablement les risques de rebonds. Les chaînes à faible rebond n'éliminent pas complètement le risque de rebond. Une chaîne à faible rebond ou « chaîne de sécurité » ne doit donc en aucun cas être considérée comme une garantie de sécurité totale contre les blessures. Une chaîne à faible rebond doit toujours être utilisée en conjonction avec d'autres dispositifs de protection anti-rebond, par exemple le frein de chaîne/protection de main dont est équipé votre outil. Changez toujours la chaîne avec une chaîne à faible rebond ou une chaîne satisfaisant aux exigences de réduction des rebonds. Les chaînes standards (non équipée de maillons permettant

de réduire le risque de rebond) ne doivent être utilisées que par des opérateurs professionnels ayant une grande expérience de l'utilisation des tronçonneuses.

#### > Affûtage de la chaîne

Faites affûter votre chaîne par un professionnel dans l'un de nos centres de réparation agréés ou affûtez-la vous-même avec un kit d'affûtage. Respectez les instructions d'affûtage fournies avec le kit d'affûtage.

> Ne faites jamais fonctionner la tronçonneuse avec une chaîne émoussée. Une chaîne est émoussée lorsque vous êtes obligé de pousser la tronçonneuse dans le bois et que les copeaux sont très petits. Les gouges sont les maillons de la chaîne qui coupent le bois. (Image 29)

La hauteur-distance entre le tranchant A et le limiteur de profondeur B détermine la profondeur de coupe. Lors de l'affûtage de la chaîne, vous devez prendre en compte les facteurs suivants : (Image 30)

- > L'angle de la lime
- > L'angle de coupe
- > La position de la lime
- > Le diamètre de la lime ronde
- > La longueur de la lime

Il est nécessaire d'utiliser de bons outils pour pouvoir affûter correctement une chaîne, par exemple un gabarit afin d'avoir un angle de lime approprié.

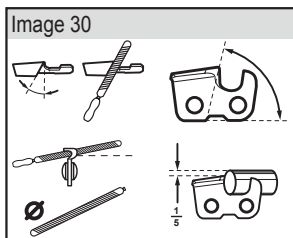
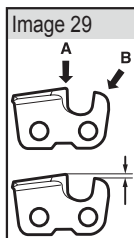

Avertissement! Le risque de rebond augmente dans les cas suivants :

- > L'angle de la lime est trop important.
- > L'angle de coupe est trop petit.
- > Le diamètre de la lime ronde est trop faible.
- > Affûter les gouges (Image 31)

Pour affûter les gouges de la chaîne, vous devez utiliser une lime ronde et un gabarit d'affûtage. Consultez un magasin spécialisé dans les tronçonneuses pour vous procurer les outils appropriés.

> Vérifiez que la chaîne est tendue au maximum, sinon elle ne sera pas suffisamment stable et ne pourra pas être correctement affûtée.

> Limez toujours de l'intérieur vers l'extérieur des gouges. Relevez toujours la lime quand vous commencez à affûter une autre gouge. Limez d'abord toutes les gouges d'un des côtés, puis retournez la tronçonneuse et limez les gouges de l'autre côté.

> Une fois toutes les gouges limées, leur longueur doit être identique. Si la longueur des gouges n'est plus que de 4 mm, la chaîne est usée et doit être remplacée.

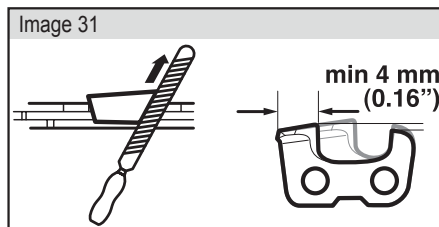

## Rangement et transport

### AVERTISSEMENT

Risques de blessures !

Rangez le produit en sorte qu'il ne puisse pas être mis en marche par des personnes non autorisées.

Veillez à ce qu'il soit hors de portée des enfants.

Veillez à ce que personne ne puisse se blesser à cause du produit quand il est rangé et immobile.

Attention – Dommages matériels !

Le produit ne doit pas être rangé sans protection dans un environnement humide.

> Rangez ce produit dans un endroit sec. Ne posez aucun objet lourd sur la tronçonneuse. Afin d'éviter les fuites, veillez à ce que l'appareil soit à horizontale. Si vous rangez l'appareil dans son emballage d'origine, vous devez préalablement vider entièrement son réservoir d'huile.

### Transport

> Utilisez autant que possible l'emballage d'origine. Videz complètement le réservoir d'huile de l'appareil avant de le mettre dans son emballage.

### Nettoyage et Rangement

Nettoyez les capots/carters en plastique moulé de la tronçonneuse avec une brosse souple et un chiffon propre. N'utilisez pas d'eau, de solvant, ni de polisseuse. Retirez tous les débris, notamment ceux présents sur les ouïes de ventilation du moteur. Retirez et nettoyez avec une brosse le capot de pignon, la chaîne et le guide-chaîne toutes les 1 à 3 heures d'utilisation. Nettoyez la zone sous le capot de pignon, le pignon et toutes les pièces d'assemblage du guide-chaîne avec une brosse douce. Nettoyez les orifices de lubrification avec un tissu propre.

Si la tronçonneuse doit être stockée pendant une longue période, nettoyez la chaîne et le guide-chaîne. Rangez la tronçonneuse dans un endroit sec et sécurisé, hors de portée des enfants. Ne posez aucun objet lourd sur la tronçonneuse. Afin d'éviter les fuites, veillez à ce que l'appareil soit à horizontale. Si vous rangez l'appareil dans son emballage d'origine, vous devez impérativement vider complètement son réservoir d'huile.

Le moteur ne se met pas en marche

Avez-vous vérifié que...

L'alimentation électrique est sous tension?

Le problème ne vient pas du cordon d'alimentation?

Il peut être nécessaire de...

Inspecter le cordon d'alimentation, la fiche, la prise et le fusible.

Ou de contacter un spécialiste pour...

Faire remplacer le cordon d'alimentation par un électricien.

### PROTECTION DE L'ENVIRONNEMENT

Ne jetez pas les produits électriques avec les déchets ménagers.

Cet outil doit être déposé dans un centre local de recyclage pour qu'il soit traité d'une manière respectueuse de l'environnement.



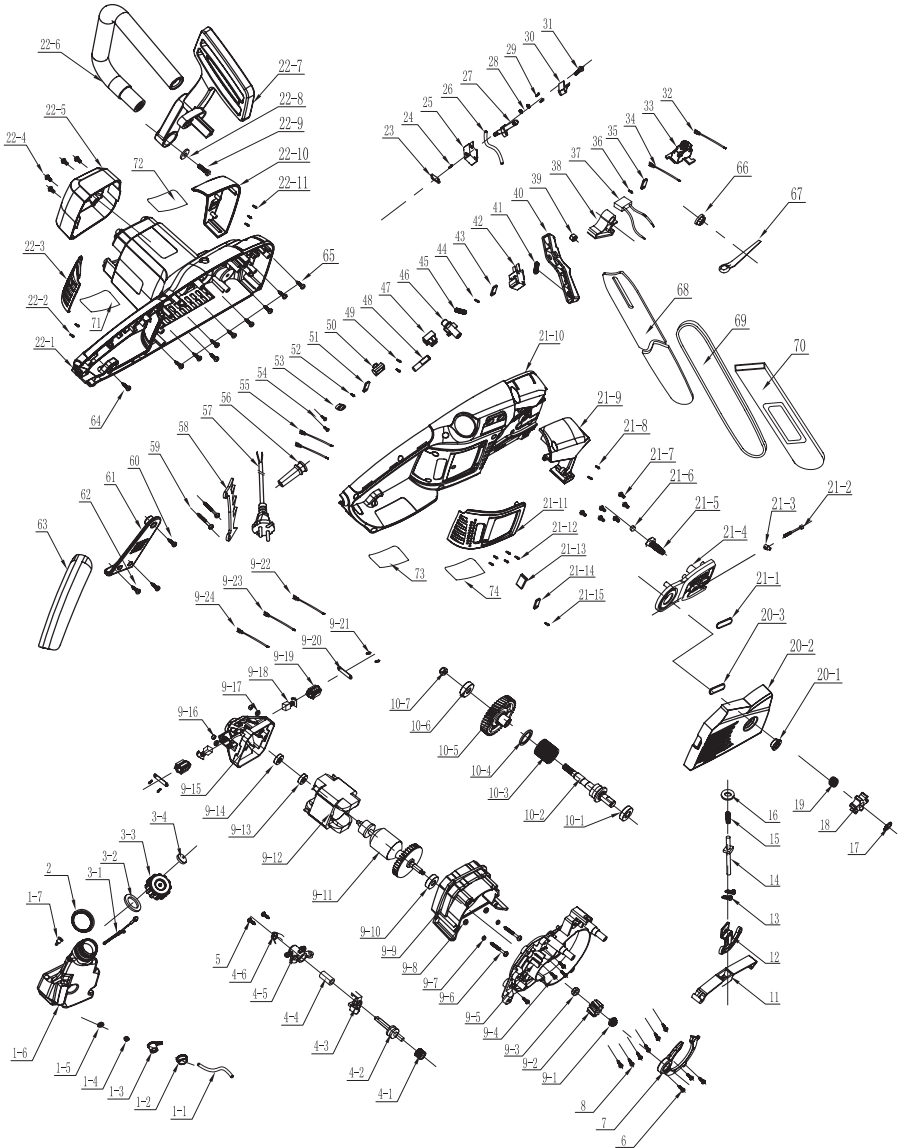

## GARANTIE

1. Les produits Sterwins sont conçus selon les normes les plus exigeantes pour l'usage domestique. 36 mois de garantie sont accordés sur les produits Sterwins, à compter de la date d'achat.  
Cette garantie couvre tous les défauts de matériel et de fabrication. Aucune garantie n'est toutefois due en d'autres cas, de quelque nature qu'ils soient, concernant directement ou indirectement une personne et/ou les matériaux. Les produits Sterwins ne sont pas destinés à l'usage professionnel.
2. En cas de problème ou de défaut, il est impératif de toujours consulter en premier lieu votre revendeur Sterwins. Celui-ci saura la plupart du temps résoudre le problème ou remédier au défaut sur-le-champ.
3. Des réparations effectuées ou des pièces remplacées ne peuvent en aucun cas entraîner la prolongation de la période de garantie initiale.
4. Les altérations par suite d'un emploi abusif ou de l'usure, notamment des interrupteurs, des interrupteurs de sécurité du moteur et des moteurs, sont exclues de la garantie.
5. Votre recours à la garantie ne sera pris en compte pour autant que:
  - Un justificatif de la date d'achat puisse être présenté sous forme d'un ticket de caisse
  - L'appareil n'ait fait l'objet d'aucune réparation et/ou qu'aucune pièce n'ait été remplacée par une tierce personne
  - L'appareil n'a pas été utilisé de manière abusive (on n'a pas surchargé le moteur ni monté d'accessoires non approuvés).
  - Il n'y a pas de dommages dus à des causes extérieures ni à des intrus tels que du sable ou des cailloux.
  - Il n'y a pas de dommages résultant de la non-observation des instructions de sécurité et du mode d'emploi.
  - La réclamation soit accompagnée d'un descriptif de la nature du problème.
6. Les modalités de garantie sont valables en complément de nos conditions de livraison et de vente.
7. Les appareils défectueux adressés à Sterwins par l'intermédiaire de votre revendeur Sterwins seront retirés par Sterwins à condition que le produit soit dûment conditionné.
8. Les produits livrés dans des emballages altérés ou insuffisants seront refusés par Sterwins.

## Déclaration de Conformité CE

Nous :

ADEO Services  
135 Rue Sadi Carnot - CS 00001  
59790 RONCHIN - France

Déclarons que le produit désigné ci-dessous :

Tronçonneuse Électrique 1800 W  
Modèle : YT4317-01 (1800 CS-2)

Satisfait aux exigences des Directives du Conseil :

2006/42/CE

2006/95/CE

2004/108/CE

2000/14/CE et 2005/88/CE, Niveau de puissance acoustique mesuré 105 dB(A)

Puissance Acoustique Garantie 108 dB(A)

Directive européenne LSDEEE (RoHS) 2011/65/UE

et est conforme aux normes :

EN 60745-1/A11:2010

EN 60745-2-13/A1:2010

EN 55014-1/A2:2011

EN 55014-2/A2:2008

EN 61000-3-2/A2:2009

EN 61000-3-11:2000

IEC 62321:2008

Organisme notifié : TUV SUD Product Service GmbH

Numéro d'organisme notifié : 0123

Numéro de lot :

Fonction du signataire : Directeur des achats internationaux ADEO SERVICES



Date : 2014-01-08

Bruno POTTIE

Deux derniers chiffres d'apposition du marquage CE: 14