

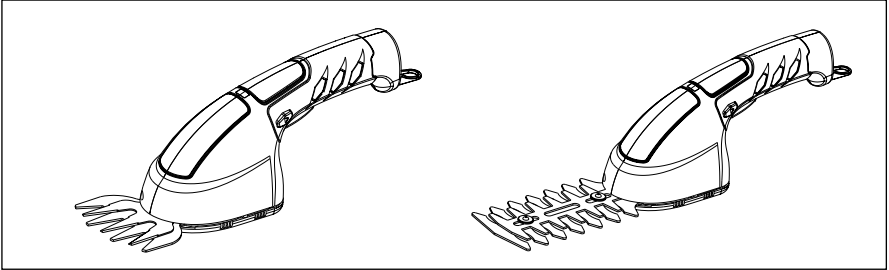

3.6 GS Li-2



**FR**

**Traduction de la version originale du mode d'emploi**

Taille-haie sans fil 3,6V

**ES**

**Traducción de las Instrucciones originales**

Tijera de césped y arbustos sin cable de 3,6 V

**PT**

**Tradução das Instruções Originais**

Aparador de relva/arbustos sem fios de 3,6V

**IT**

**Traduzione delle istruzioni originali**

Tosaerba/tagliasiepi senza fili 3,6 V

**EL**

**Μετάφραση των πρωτότυπων οδηγιών**

Ασύρματο χλοοκοπτικό/ θαμνοκοπτικό ψαλίδι 3,6V

**PL**

**Tłumaczenie instrukcji oryginalnej**

Bezprzewodowe nożyce do trawy/krzewów 3,6 V

**RU**

**Перевод оригинала инструкции**

Беспроводные ножницы для стрижки травы/веток, 3,6 В

**UA**

**Переклад оригінальної інструкції**

Бездротові газонні/чагарникові ножиці, 3,6 В

**RO**

**Traducerea instrucțiunilor originale**

Foarfecă pentru tuns iarba/tufişuri de 3,6 V, fără cablu

**EN**

**Original Instruction**

3.6V cordless grass shear/shrub

ADEO SERVICES

135 Rue Sadi Carnot – CS00001

59790 RONCHIN – FRANCE

Made In P.R.C. 2015



FR

ES

PT

IT

EL

PL

RU

UA

RO

EN

**STERWINS** 3.6 GS Li-2

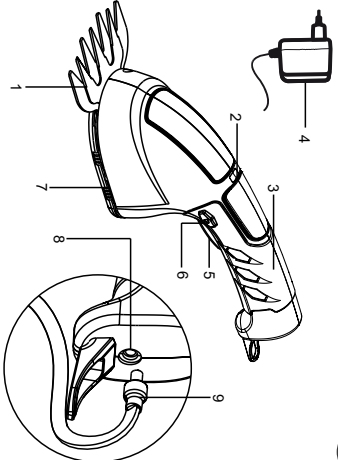

Fig.1

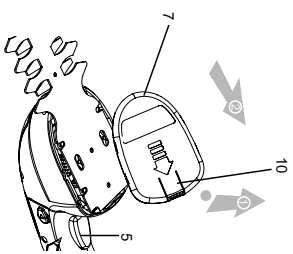

Fig.2

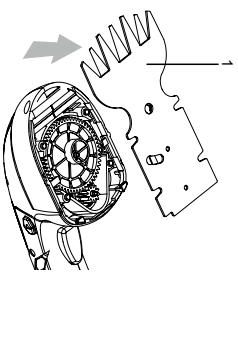

Fig.3

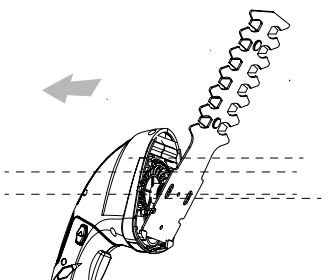

Fig.4

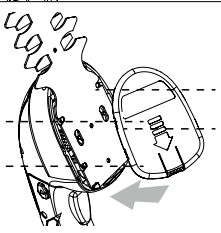

Fig.5

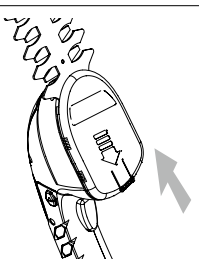

Fig.6

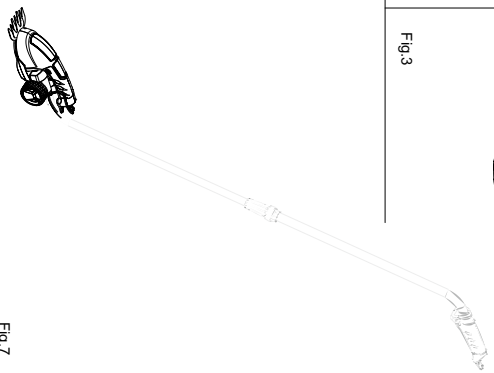

Fig.7

## **IMPORTANTES**

Votre débroussailleur a été conçu et fabriqué selon les normes strictes de STERWINS en matière de fiabilité, utilisation sécuritaire et sécurité utilisateur. Si vous entretenez correctement votre unité, vous pourrez l'utiliser sans encombre pendant de nombreuses années. Merci d'avoir acheté un produit STERWINS.

### **Partie 1**

#### **IMPORTANT**

**A LIRE ATTENTIVEMENT AVANT L'UTILISATION.  
A CONSERVER DANS UN ENDROIT SÛR POUR VOUS Y  
REFERER ULTERIEUREMENT**

#### **1. Formation**

- a) Lire attentivement les consignes. Merci de vous familiariser avec l'utilisation correcte de l'équipement.
- b) Interdire l'utilisation de l'unité aux enfants ou personnes ne maîtrisant pas ces consignes. Les réglementations locales pourront limiter l'âge de l'utilisateur.
- c) Ne pas oublier que l'opérateur ou l'utilisateur est responsable des accidents ou dangers éventuels provoqués sur d'autres personnes ou leur bien.

#### **2. Préparation**

- a) Avant l'utilisation, toujours inspecter visuellement la machine afin de déceler la présence éventuelle de dommages, protections manquantes ou ne fonctionnant pas correctement.
- b) Ne jamais tondre lorsque d'autres personnes, notamment des enfants ou des animaux domestiques se trouvent à proximité.

#### **3. Utilisation**

- a) Tenir les fils ou câbles à distance des systèmes de coupe.
- b) Porter des lunettes de protection et des chaussures solides à chaque utilisation de l'unité.

- c) Éviter d'utiliser la machine en cas de conditions météorologiques défavorables, notamment en cas de risque d'orage.
- d) Toujours utiliser l'unité à la lumière du jour ou avec de la lumière artificielle de bonne qualité.
- e) Ne jamais utiliser la machine si les écrans, protections sont endommagées ou sans écran, protection.
- f) Allumer le moteur de l'unité uniquement lorsque vos mains et pieds sont à l'écart des systèmes de coupe.
- g) Ne pas toucher les pièces mobiles dangereuses avant d'avoir éteint la machine et l'arrêt complet des pièces mobiles dangereuses.
- h) Toujours éteindre la machine et ne pas la rallumer
- lorsque l'unité reste sans surveillance,
  - avant de nettoyer les bouchons,
  - avant de vérifier, nettoyer ou intervenir sur la machine,
  - après avoir heurté un objet étranger,
  - dès que la machine commence à vibrer de manière anormale.
- i) Merci d'être très vigilant et d'éviter de vous blesser les pieds et les mains avec les systèmes de coupe.
- j) Toujours vérifier que les ouvertures d'aération ne présentent aucun débris.
- k) Risques résiduels : Même lorsque la machine est utilisée comme indiqué, il est impossible de supprimer tous les facteurs de risques résiduels. Les dangers suivants en lien avec la structure et le design de l'outil sont susceptibles de survenir :
- 1). Blessures au niveau des yeux si vous ne portez pas de lunettes de protection.
  - 2). Dommages au niveau des poumons si vous ne portez pas de masque de protection.
  - 3). Dommages au niveau des oreilles si vous ne portez pas de protection adaptée.

4). Problèmes de santé liés à l'émission de vibrations si l'unité est utilisée pendant de longues périodes ou pas.

#### **4. Maintenance et stockage**

a) Éteindre la machine et de pas la rallumer avant d'avoir terminé les opérations de maintenance ou nettoyage

b) Merci de n'utiliser que les pièces de rechange et accessoires recommandés par le fabricant.

c) Inspecter et assurer l'entretien régulier de la machine. Faire réparer la machine par un réparateur agréé.

d) Lorsqu'elle n'est pas utilisée, ranger l'unité dans un endroit hors de portée des enfants.

e) Porter le débroussailleur par la poignée avec la lame de coupe arrêtée. Lors du transport ou stockage du débroussailleur, toujours installer la protection du système de coupe. L'utilisation correcte du débroussailleur réduira les risques de blessures provoqués par les lames de coupe.

## **Partie 2**

**▲ AVERTISSEMENT** Merci de lire tous les avertissements de sécurité et l'ensemble des consignes. *Le non-respect des avertissements et des consignes pourra provoquer un choc électrique, un incendie et/ou des blessures graves.*

**Conservez toutes les instructions et mises en garde pour consultation ultérieure.**

*Le terme « outil électrique » contenu dans les mises en garde désigne un outil électrique fonctionnant sur le secteur (filaire) ou sur batterie (sans fil).*

### **1. SÉCURITÉ DE L'AIRE DE TRAVAIL**

a) **Maintenez l'aire de travail propre et bien rangée.** *Les aires de travail en désordre ou mal éclairées augmentent les risques d'accident.*

- b) **N'utilisez pas les outils électriques en atmosphère explosive, par exemple en présence de liquides, gaz ou poussières inflammables.** *Les outils électriques génèrent des étincelles pouvant enflammer les poussières et vapeurs.*
- c) **Veillez à ce que les enfants et les autres personnes restent éloignés quand vous utilisez un outil électrique.** *Un moment d'inattention peut vous faire perdre le contrôle de l'outil.*

## 2. SÉCURITÉ ÉLECTRIQUE

- a) **La fiche du cordon d'alimentation de l'outil électrique doit être adaptée à la prise électrique. Ne modifiez jamais la fiche de quelque manière que ce soit. N'utilisez jamais d'adaptateur de prise avec les outils électriques pourvus d'un cordon d'alimentation/fiche avec mise à la terre ou à la masse.** *Les fiches non modifiées et les prises électriques appropriées réduisent le risque de choc électrique.*
- b) **Évitez tout contact physique avec des surfaces mises à la terre ou mises à la masse, par exemple des tuyaux, radiateurs, fours ou réfrigérateurs.** *Il y a un risque élevé de choc électrique si votre corps est relié à la terre ou à la masse, directement ou indirectement.*
- c) **N'exposez pas les outils électriques à la pluie ou à l'humidité.** *Si de l'eau pénètre dans un outil électrique, cela accroît le risque de choc électrique.*
- d) **Prenez soin du cordon d'alimentation. Ne l'utilisez jamais pour porter, tirer ou débrancher l'outil électrique. Veillez à ce qu'il n'entre jamais en contact avec de l'huile, des pièces mobiles, des arêtes tranchantes et ne soit jamais exposé à une source de chaleur.** *Un cordon d'alimentation endommagé ou emmêlé accroît le risque de choc électrique.*
- e) **Quand vous utilisez un outil électrique en extérieur, utilisez une rallonge électrique adaptée à une utilisation en extérieur.** *L'utilisation d'une rallonge conçue pour un usage en extérieur permet de réduire les risques de choc électrique.*

f) **Si vous êtes obligé d'utiliser un outil électrique dans un endroit humide, utilisez une alimentation protégée par un dispositif différentiel à courant résiduel (DDR).** *L'utilisation d'un DDR réduit les risques de choc électrique.*

### 3. SÉCURITÉ DES PERSONNES

a) **Restez vigilant, soyez attentif à ce que vous faites et faites preuve de bon sens dans l'utilisation de l'outil électrique. N'utilisez pas un outil électrique quand vous êtes fatigué, sous l'emprise de l'alcool ou de drogues, ou après avoir pris des médicaments.** *Un moment d'inattention pendant l'utilisation d'un outil électrique peut provoquer des blessures corporelles graves.*

b) **Utilisez des équipements de protection individuelle. Portez toujours une protection oculaire.** *L'utilisation d'équipements de protection appropriés aux conditions de travail, tels que masque antipoussières, gants, chaussures de sécurité antidérapantes, casque et protections auditives, permet de réduire les risques de blessures corporelles.*

c) **Évitez les démarrages accidentels. Vérifiez que l'interrupteur marche/arrêt est sur la position hors tension avant de brancher l'outil dans une prise électrique et/ou une batterie, de le saisir ou de le transporter.** *Transporter un outil électrique les doigts sur son interrupteur ou le brancher sur une alimentation électrique alors que son interrupteur est sur la position sous tension favorise les accidents.*

d) **Retirez les clefs de réglage et de serrage avant de mettre l'outil en marche.** *Une clef de réglage ou de serrage restée sur une pièce en rotation d'un outil électrique peut provoquer des blessures corporelles.*

e) **N'essayez pas d'atteindre des endroits difficiles à atteindre. Restez toujours d'aplomb et gardez constamment un bon équilibre.** *Cela vous garantit un meilleur contrôle de l'outil électrique dans le cas de situations inattendues.*

f) **Portez une tenue adaptée. Ne portez pas de vêtements amples ni de bijoux. Veillez à ce que vos cheveux, vêtements et gants restent éloignés des pièces mobiles.** *Les vêtements amples, les bijoux et les cheveux longs peuvent se prendre dans les pièces mobiles.*

g) **Si un outil est conçu pour être utilisé avec des dispositifs d'extraction et de récupération des poussières, veillez à ce que ces dispositifs soient raccordés et correctement utilisés.** *L'utilisation de dispositifs de récupération des poussières permet de réduire les risques liés aux poussières.*

#### **4. UTILISATION ET ENTRETIEN DES OUTILS ÉLECTRIQUES**

a) **Ne forcez pas un outil électrique. Utilisez l'outil électrique adapté au travail à effectuer.** *L'utilisation d'un outil approprié au travail à effectuer permet d'effectuer ce travail plus efficacement, avec une sécurité accrue, et au rythme pour lequel l'outil a été conçu.*

b) **N'utilisez pas un outil électrique si son interrupteur marche/arrêt ne permet plus de l'allumer ou de l'éteindre.** *Tout outil électrique qui ne peut pas être contrôlé avec son interrupteur est dangereux et doit être réparé.*

c) **Débranchez la fiche du cordon d'alimentation de la prise secteur et/ou la batterie de l'outil électrique avant de procéder à des réglages, de changer des accessoires, ou de ranger l'outil.** *Cette mesure de sécurité permet de réduire les risques de démarrage accidentel de l'outil.*

d) **Rangez les outils électriques hors de portée des enfants. Ne laissez aucune personne non familiarisée avec l'outil électrique ou ce manuel d'utilisation le faire fonctionner.** *Les outils électriques sont dangereux s'ils sont utilisés par des personnes inexpérimentées.*

e) **Entretenez les outils électriques. Contrôlez l'outil électrique pour vérifier qu'aucune de ses pièces mobiles**



n'est grippée ou mal alignée, qu'aucune de ses pièces n'est cassée, et pour tout autre problème pouvant affecter son fonctionnement. Si un outil électrique est endommagé, il doit être réparé avant d'être réutilisé. *Beaucoup d'accidents sont dus à des outils électriques mal entretenus.*

f) **Veillez à ce que les accessoires de coupe restent affûtés et propres.** *Des accessoires de coupes bien entretenus et bien affûtés risquent moins de se coincer et facilitent le contrôle de l'outil.*

g) **Utilisez l'outil électrique, ses accessoires, mèches/ embouts et toutes les autres pièces conformément aux présentes instructions, en prenant en compte les conditions d'utilisation et le travail à effectuer.** *Utiliser l'outil électrique à d'autres finalités que celles pour lesquelles il a été conçu peut déboucher sur des situations dangereuses.*

## **5. UTILISATION ET ENTRETIEN DES OUTILS ALIMENTÉS PAR BATTERIE**

a) **La batterie ne doit être rechargée qu'avec le chargeur spécifié par le fabricant.** Un chargeur adapté à un type de batterie peut présenter un risque d'incendie s'il est utilisé avec une batterie différente.

b) **Quand la batterie n'est pas utilisée, elle doit être rangée loin de tout objet métallique, tel que trombone, pièce de monnaie, clef, clou, vis et tout autre petit objet métallique qui risquerait de mettre en contact ses bornes.** Court-circuiter les bornes de la batterie peut provoquer des brûlures ou un incendie.

## **6. RÉPARATION**

a) **Faites réparer votre outil électrique par un réparateur qualifié qui ne doit utiliser que des pièces de rechange identiques.** Cela permet de garantir que l'outil électrique reste sûr.

## 7. Avertissements de sécurité applicables au système de coupe :

- a) **Tenir toutes les parties du corps à l'écart de la lame de coupe. Ne pas retirer ni soulever le système de coupe lorsque les lames sont en mouvement. Vérifier que le bouton marche-arrêt est défini sur arrêt lorsque vous nettoyez les bouchons dans l'unité. *Un moment d'inattention pendant l'utilisation du taille-haie pourra provoquer des blessures personnelles graves.***
- b) **Porter le taille-haie par la poignée avec la lame de coupe arrêtée. Lors du transport ou stockage du taille-haie toujours installer la protection du système de coupe. *L'utilisation correcte du taille-haie réduira les risques de blessures provoqués par les lames de coupe.***
- c) **Tenir l'unité uniquement par les surfaces d'appréhension isolées car la lame de coupe risquera d'entrer en contact avec certains fils cachés. *Les contacts entre les lames de coupe et un fil 'actif' pourront exposer les pièces métalliques de l'outil en fonctionnement et provoquer un choc électrique pour l'utilisateur.***
- d) **Maintenir le câble à l'écart de la zone de coupe. *Pendant l'utilisation, le câble pourra être caché dans des buissons et être coupé accidentellement par la lame.***
- e) **Vérifier les alentours afin de remarquer la présence d'objets étrangers comme les fils barbelés.**

### AVERTISSEMENT

Les lames continuent à fonctionner pendant les quelques secondes qui suivent l'arrêt de l'équipement de jardinage.











**AVERTISSEMENTS DE SECURITE POUR LES CHARGEURS****DE BATTERIE****▲ AVERTISSEMENT**

Ne pas exposer la batterie à la pluie ou l'humidité. L'infiltration d'eau dans le chargeur de batterie augmentera les risques de choc électrique.

- Cet chargeur peut être utilisé par des enfants âgés de plus de 8 ans et des personnes présentant une mobilité, des capacités mentales ou sensorielles réduites ou un manque d'expérience et de connaissances en cas de surveillance assurée ou de consignes précises sur l'utilisation de l'unité et les dangers transmises par une personne responsable de leur sécurité. Les enfants ne doivent pas jouer avec l'unité. Le nettoyage et l'entretien utilisateur ne doivent pas être réalisés par des enfants sans surveillance.
- Le chargeur a été conçu pour être utilisé avec une source électrique domestique classique. Ne pas essayer de brancher le chargeur dans une prise affichant une tension différente.
- Ne pas charger d'autres types de batteries. Le chargeur de batterie ne convient qu'au taille-haie/débroussailleur sans fil. Il existe sinon un risque d'incendie et d'explosion.
- Ne pas charger de batteries non rechargeables. Il existe un risque d'explosion.
- Pour réduire le risque de choc électrique, débrancher le chargeur de la prise avant d'essayer de le nettoyer. Le fait d'enlever le terminal de sortie ne réduit pas les risques.
- Tirer sur le chargeur pour le débrancher de la source électrique. Ne pas tirer sur le fil.
- Maintenir propre le chargeur de batterie. La présence de contamination peut provoquer un risque de choc électrique.
- Avant chaque utilisation, vérifier le chargeur de batterie. En cas de dommage, merci de remplacer le chargeur abîmé par un neuf. Ne jamais ouvrir par vous-même le chargeur de batterie. Les réparations doivent être effectuées par un technicien qualifié avec des pièces détachées d'origine uniquement. Les chargeurs de batterie, câbles et prises endommagés augmentent les risques de choc électrique.
- Ne pas utiliser le chargeur de batterie sur des surfaces facilement inflammables (ex. papier, tissu...) ou à proximité.
- La surchauffe du chargeur de batterie pendant le chargement peut provoquer un risque d'incendie.

## SYMBOLES

Certains des symboles suivants sont présents sur cet outil. Étudiez et comprenez leur signification. La compréhension correcte de ces symboles vous permet de mieux l'utiliser et de manière plus sûre.

	<p><b>AVERTISSEMENT</b> : Pour réduire le risque de blessure, les utilisateurs doivent lire attentivement le mode d'emploi.</p>
	<p>Porter des lunettes de protection et des protections pour les oreilles à chaque utilisation de l'unité.</p>
	<p>Porter des gants de protection à chaque utilisation de l'unité.</p>
	<p><b>AVERTISSEMENT</b> : Ne pas exposer l'unité à l'humidité ni la pluie.</p>
	<p><b>AVERTISSEMENT</b> : les systèmes de découpe continuent à tourner même lorsque le moteur est éteint.</p>
	<p><b>AVERTISSEMENT</b> : Tenir les autres personnes à l'écart.</p>
<p>IPX0</p>	<p>Classe de protection</p>
	<p>Niveau sonore</p>
	<p>Conforme à la directive européenne</p>
	<p>Appareil de classe II.</p>
	<p>Merci de n'utiliser les chargeurs de batteries qu'en intérieur.</p>

Les avertissements et indications suivantes expliquent les niveaux de risques associés à ce produit.

SYMBOLE	SIGNAL	SIGNIFICATION
	<b>DANGER :</b>	Indique une situation dangereuse imminente qui pourra, si elle n'est pas évitée, provoquer la mort ou des blessures graves.
	<b>AVERTISSEMENT</b>	Indique une situation potentiellement dangereuse qui pourra, si elle n'est pas évitée, provoquer la mort ou des blessures graves.
	<b>ATTENTION</b>	Indique une situation potentiellement dangereuse qui pourra, si elle n'est pas évitée, provoquer la mort ou des blessures graves.
	<b>ATTENTION</b>	(Sans symbole d'avertissement de sécurité) indique une situation risquant de provoquer des dommages matériels.

## MONTAGE

### UTILISATION CONFORME PREVUE

Le produit de jardinage a été conçu pour couper les arbustes, buissons et tailles les bordures de pelouse à des fins domestiques. Ce produit peut disposer de fonctions rendant son utilisation agréable et plaisante.

La sécurité, les performances et la fiabilité ont joué un rôle prioritaire lors du design du produit, dans le but de faciliter son utilisation et son entretien.

### DEBALLAGE

Ce produit a été expédié avec son emballage complet.

- Retirer avec soin le produit et ses accessoires du carton. Vérifier que tous les éléments indiqués sur la liste de l'emballage sont contenus et présents.
- Inspecter scrupuleusement le produit pour s'assurer qu'aucune pièce n'a été cassée ou endommagée pendant l'expédition.
- Ne pas jeter l'emballage tant que vous n'aurez pas inspecté de manière précise et satisfaisante le produit.
- Si certaines pièces sont endommagées, merci de contacter STERWINS pour obtenir de l'aide.

### LISTE FOURNIE DANS L'EMBALLAGE

Retirer avec soin l'équipement de jardinage de son carton et vérifier que les composants suivants sont complets :

- Machine principale
- Chargeur de batterie
- Lame de coupe pour gazon
- Lame de coupe pour arbuste/buisson
- Mode d'emploi

### AVERTISSEMENT

Si certaines pièces sont manquantes ou endommagées, merci de contacter votre revendeur.

### DESCRIPTION

Les numéros indiqués sur l'équipement de jardinage renvoient au schéma du produit joint à la page du graphique.

1.	Lame de coupe pour gazon	6.	Bouton de verrouillage pour la fonction marche/arrêt
2.	Voyant de contrôle du niveau de charge de la batterie	7.	Capot
3.	Poignée	8.	Fiche pour la prise du chargeur
4.	Chargeur de batterie	9.	Connecteur pour le chargeur
5.	Bouton Marche/Arrêt	10.	Fonction d'éjection du capot

## SPECIFICATIONS

Tension	3.6V
Vitesse à vide	1100rpm±10%
Poids max	0.7kg
Longueur de la lame de coupe pour gazon	75mm
Capacité de coupe de la lame de coupe pour gazon	24mm
Longueur de la lame de coupe pour arbuste/buisson	100mm
Capacité de coupe de la lame de coupe pour arbuste/buisson	8mm
Chargeur	YLS0041A-E050050 Entrée : 100-240 V~ ; 50/60 Hz ; 0,3 A Sortie : 5 Vd.c. ; 500 mA Max
Batterie dans l'outil	SANYO ; UR18650RX ; 3,6Vd.c. ; 1950 mAh ; Li-Ion ;
Nombre de cellules de batterie	1
Bruit et vibration :	
Mode coupe pour gazon :	
Niveau de pression sonore mesuré (EN ISO 3744 & EN ISO 11201)	79 dB(A)
Niveau de puissance sonore mesuré	86 dB(A)
Vibration max. (ISO 8662-1)	3.0 m/s <sup>2</sup> , k=1.5 m/s <sup>2</sup>
Mode taille-haie :	
Émissions sonores	LpA = 66 dB(A), LwA = 86 dB(A), K=3 dB(A)
Vibration max.	3.0 m/s <sup>2</sup> , k=1.5 m/s <sup>2</sup>

### Remarque :

-La valeur totale déclarée pour les vibrations a été mesurée d'après une méthode de test standard et pourra être utilisée pour comparer plusieurs outils ;

-La valeur totale déclarée pour les vibrations peut aussi être utilisée dans le cadre d'une évaluation préliminaire de l'exposition.











-Avertissement : les émissions en matière de vibrations occasionnées par l'utilisation réelle de l'unité pourront être différentes de la valeur totale déclarée en fonction des types d'utilisation de l'outil.

-Avertissement : pour éviter les risques de vibrations : 1) Porter des gants pendant l'utilisation ;  
2) Limiter le temps d'utilisation et réduire le délai de déclenchement.

## CHARGEMENT DE LA BATTERIE

- Ne pas utiliser d'autres modèles de chargeur de batterie. Le chargeur de batterie fourni a été conçu pour la batterie lithium-ion de votre équipement de jardinage.
- Respecter la tension électrique ! La tension électrique doit être conforme aux données indiquées sur la plaque signalétique du chargeur de la batterie.
- Le niveau de tension du chargeur est compris entre 100 et 240V. Vérifier que la prise soit adaptée à l'installation.

**Remarque** : la batterie est livrée potentiellement chargée. Pour garantir les meilleures performances et capacités de la batterie, merci de charger complètement le chargeur de batterie avant la première utilisation de l'unité.

PROCEDURE DE CHARGEMENT (VOYANT ROUGE)				
LA BATTERIE SE CHARGE :		ROUGE		VERT
ENTIEREMENT CHARGEE		ROUGE		VERT
FAIBLE TENSION (LE VOYANT VERTS'ALLUME UNE FOIS ALORS QUE LE VOYANT ROUGE CLIGNIOTE DEUX FOIS)		ROUGE		VERT
SURTENSION (LE VOYANT VERTS'ALLUME UNE FOIS ALORS QUE LE VOYANT ROUGE CLIGNIOTE DEUX FOIS)		ROUGE		VERT
NORMAL		ROUGE		VERT

### AVERTISSEMENT

Arrêter d'appuyer sur la touche Marche/Arrêt une fois que l'outil de jardinage s'est éteint automatiquement. Cela risquera d'endommager la batterie.



- Brancher la fiche du chargeur de batterie à une prise murale et brancher dans un sens uniquement le connecteur 9 dans la prise 8 située à l'arrière de la poignée.
- La procédure de chargement dès que le connecteur 9 du chargeur de batterie sera inséré dans la prise 8.
- Le voyant de chargement 2 indique la progression du chargement. Pendant le chargement, l'indicateur clignote rouge. Lorsque le voyant de la batterie 2 devient vert de manière continue, la batterie est alors intégralement chargée.
- Pendant le chargement, la poignée de l'équipement de jardinage chauffe. C'est normal.
- Débrancher le chargeur de batterie de la prise lorsqu'il n'est pas utilisé pendant de longues périodes.

## UTILISER LE TAILLE-BORDURE/HAIE

### ⚠ AVERTISSEMENT

Éviter toute familiarité avec le produit qui risquerait de réduire votre attention. Attention, une fraction de seconde d'inattention suffira pour provoquer de graves blessures.

### SWITCHING ON

#### ALLUMER

- Appuyer sur le bouton déverrouiller 6 et maintenir la touche enfoncée tout en appuyant sur la fonction Marche/Arrêt 5.
- Relâcher le bouton 6.

#### ETEINDRE

- Relâcher la fonction Marche/Arrêt 5.

#### COUPER L'HERBE

- Placer l'unité à l'horizontale à l'aide de votre main et la lame devra alors être en contact avec le sol. Vous obtiendrez de meilleurs résultats lorsque l'herbe est sèche. Débloquer la fonction sécurité et relâcher la touche Marche/Arrêt pour couper l'herbe.

**Remarque :** Pour éviter les risques de blessures personnelles graves, merci de toujours éteindre l'unité avant de nettoyer l'unité en cas de bouchons. Utiliser une brosse douce pour retirer les débris aspirés et les résidus d'herbe coupée. Puis, redémarrer la machine.

#### TAILLER LES BORDURES

- L'unité peut être utilisée pour tailler les petits buissons et arbustes. Tenir l'équipement en position légèrement inclinée par rapport au buisson que vous souhaitez tailler. Commencer par élaguer les côtés de bas en haut, puis tailler la partie supérieure.

## MAINTENANCE

### ⚠ AVERTISSEMENT

Merci d'éteindre l'unité avant d'effectuer des réglages ou de la nettoyer. Les lames continuent à fonctionner pendant les quelques secondes qui suivent l'arrêt de l'équipement de jardinage.

### ⚠ ATTENTION

Ne jamais toucher les lames en mouvement.

**Remarque** : Pour garantir un fonctionnement durable et fiable, merci d'assurer régulièrement l'entretien suivant de votre unité.

Vérifier fréquemment l'état de l'équipement pour déceler la présence de défauts/problèmes évidents comme des fixations desserrées ou composants endommagés.

- S'assurer que les masques ou systèmes de protection sont en bon état et bien installés. Avant l'utilisation, organiser les opérations de maintenance et réparations nécessaires.
- Si votre équipement de jardinage présente certains dysfonctionnements malgré le soin apporté lors de la fabrication et des tests, les réparations devront être assurées par un agent du service client agréé pour les produits de jardinage STERWINS.

### MAINTENANCE DES LAMES

- Merci de toujours nettoyer les lames de coupe après l'utilisation et de les lubrifier avec le spray de maintenance de STERWINS.
- Pour les missions de coupe plus longues, nous vous conseillons de graisser régulièrement les lames de coupe avec le spray de maintenance de STERWINS.
- Effectuer des contrôles visuels de l'état des bords coupants des lames de coupes.
- S'assurer que les lames sont bien rangées et protégées lorsqu'elles ne sont pas utilisées.

### REPLACER LES LAMES (cf. schéma 2-6)

### ⚠ AVERTISSEMENT

Merci de toujours porter des gants de protection pendant l'utilisation, le réglage ou le nettoyage de l'équipement de jardinage.

### ⚠ AVERTISSEMENT

Ne remplacer pas les lames de coupes sans protection.

### RETIRER LES LAMES (cf. schéma 2-3)

- Relâcher la touche d'éjection du capot 10.
- Faire glisser la protection 7 vers la touche Marche/Arrêt 5.
- Ôter du boîtier.
- Retirer la lame 1 en la soulevant de l'équipement.

## INSTALLER LES LAMES (cf. schéma 4-6)

- Placer l'extrémité de la lame 1 sous la nervure de retenue située à l'arrière du boîtier, appuyer sur la lame 1 jusqu'à ce que vous parveniez à aligner les trous de la lame aux goupilles.
- Lorsque vous réinstallez le capot 7, s'assurer que toutes les pattes 4 se trouvent à l'intérieur du boîtier avant de remettre le couvercle en place.
- Faire glisser le capot 7 pour le replacer au-dessus de la lame 1 et sécuriser l'unité.

## EXTENDED-UTILISATION (cf. schéma 7)

Ce cisaillement peut être utilisé en conjonction avec l'arbre télescopique pour une utilisation confortable qui convient seulement pour couper l'herbe

**Remarque:** arbre Telescope (Type: EXP 3,6 GS Li-2) doivent être achetés séparément. Pour le réglage et opérations manuel d'arbre télescopique, se il vous plaît trouver manuel d'instruction individuelle dans son emballage.

**ATTENTION:** Toujours se assurer que l'outil est hors tension et arrêter totalement avant de faire des ajustements.

## STOCKER LE TAILLE-BORDURE/HAIE

### ⚠ AVERTISSEMENT

Merci d'éteindre l'unité avant d'effectuer des réglages ou de la nettoyer. Les lames continuent à fonctionner pendant les quelques secondes qui suivent l'arrêt de l'équipement de jardinage.

### ⚠ ATTENTION

Ne jamais toucher les lames en mouvement.

### ⚠ AVERTISSEMENT

Merci de toujours porter des gants de protection pendant l'utilisation, le réglage ou le nettoyage de l'équipement de jardinage.

- Bien nettoyer l'extérieur du produit de jardinage à l'aide d'une brosse souple et d'un chiffon. Ne pas utiliser d'eau, de solvants ni de cire. Retirer tous les débris.
- Porter l'unité par la poignée avec la lame de coupe arrêtée. Lors du transport ou stockage du taille-haie, toujours installer la protection du système de coupe.
- Stocker l'unité dans un endroit sec et sûr, hors de portée des enfants. Ne placer pas d'autres objets au-dessus du produit de jardinage.

## MISE AU REBUT



**ATTENTION !** Ce produit est accompagné d'un marquage associé au recyclage des équipements électriques et électroniques. Cela signifie que ce produit ne peut pas être jeté avec les ordures ménagères et qu'il doit être ramené dans un point de collecte conforme à la directive européenne DEEE. Contacter vos autorités locales ou votre revendeur pour obtenir plus d'informations précises sur le recyclage. L'unité sera ensuite recyclée ou désassemblée pour réduire l'impact sur l'environnement. Les équipements électriques et électroniques peuvent présenter un danger pour l'environnement et la santé humaine car ils contiennent des substances dangereuses.



Li-ion

Conformément à la directive européenne 2002/96/CE, les équipements électriques et électroniques qui ne peuvent plus être utilisés, et conformément à la directive européenne 2006/66/CE, les batteries/blocs accumulateurs défectueux ou usagés, doivent être collectés séparément et recyclés de manière écologique. Décharger votre batterie en utilisant votre équipement, puis retirer le bloc accumulateur du boîtier, recouvrir les ports avec de l'adhésif résistant pour prévenir les courts-circuits et les décharges d'énergie. Ne jamais essayer d'ouvrir ni de retirer les composants.

## DEPANNAGE

PROBLEME	CAUSSE POSSIBLE	SOLUTION
Le moteur ne démarre pas lorsque vous appuyez sur la gâchette.	La batterie n'est pas rechargée.	Charger l'équipement en respectant les consignes indiquées pour votre modèle.
Le moteur tourne mais les lames de coupe ne fonctionnent pas.	Boîtier de l'unité endommagé	Contacteur un service technique.
Le moteur ronronne mais les lames de coupe ne fonctionnent pas.	Des débris ou d'autres objets peuvent obstruer les lames.	Éteindre l'unité, retirer les bouchons au niveau des lames.

1. Les produits STERWINS sont conçus selon les standards de qualité des produits grand public les plus exigeants. Les produits STERWINS sont couverts par une garantie de 24 mois à compter de leur date d'achat. Cette garantie couvre tout défaut de fabrication ou de matériau. Aucune autre réclamation n'est recevable, quelle qu'en soit la nature, qu'elle soit directe ou indirecte, qu'elle porte sur des personnes et/ou sur du matériel. Les produits STERWINS sont conçus selon les standards de qualité des produits grand public les plus exigeants.
2. Dans l'éventualité où un problème ou une panne surviendrait, vous devez toujours en premier lieu consulter votre distributeur STERWINS. Dans la plupart des cas, le distributeur STERWINS pourra régler le problème ou réparer la panne.
3. Les réparations et les remplacements de pièces ne prolongent pas la durée de la garantie initiale.
4. Les pannes qui découlent de l'usure ou d'une utilisation impropre ne sont pas couvertes par la garantie. Cela comprend entre autres les interrupteurs, les coupe-circuit de protection et les moteurs, dans le cas de l'usure.
5. Votre réclamation relative à la garantie ne peut être traitée que si :
  - Vous fournissez une preuve d'achat dûment datée sous la forme d'un reçu.
  - Aucune réparation et/ou aucun changement de pièces n'ont été effectués par un tiers.
  - L'outil n'a pas été soumis à une utilisation impropre (surcharge de l'outil ou utilisation d'accessoires non approuvés).
  - Aucun dégât n'a été causé par des influences extérieures ou des corps étrangers, tels que du sable ou des pierres.
  - Aucun dégât n'a été causé par le non-respect des consignes de sécurité et des instructions d'utilisation
6. Les dispositions de la garantie s'appliquent en conjonction de nos conditions de vente et de livraison.
7. Les outils défectueux renvoyés à STERWINS par l'intermédiaire de votre distributeur STERWINS seront pris en charge par STERWINS uniquement s'ils sont correctement emballés. Si le consommateur renvoie directement à STERWINS un appareil défectueux, STERWINS ne pourra le prendre en charge que si le consommateur paie les frais d'expédition.
8. Les produits expédiés mal emballés ne seront pas acceptés par STERWINS.

## VUE ÉCLATÉE

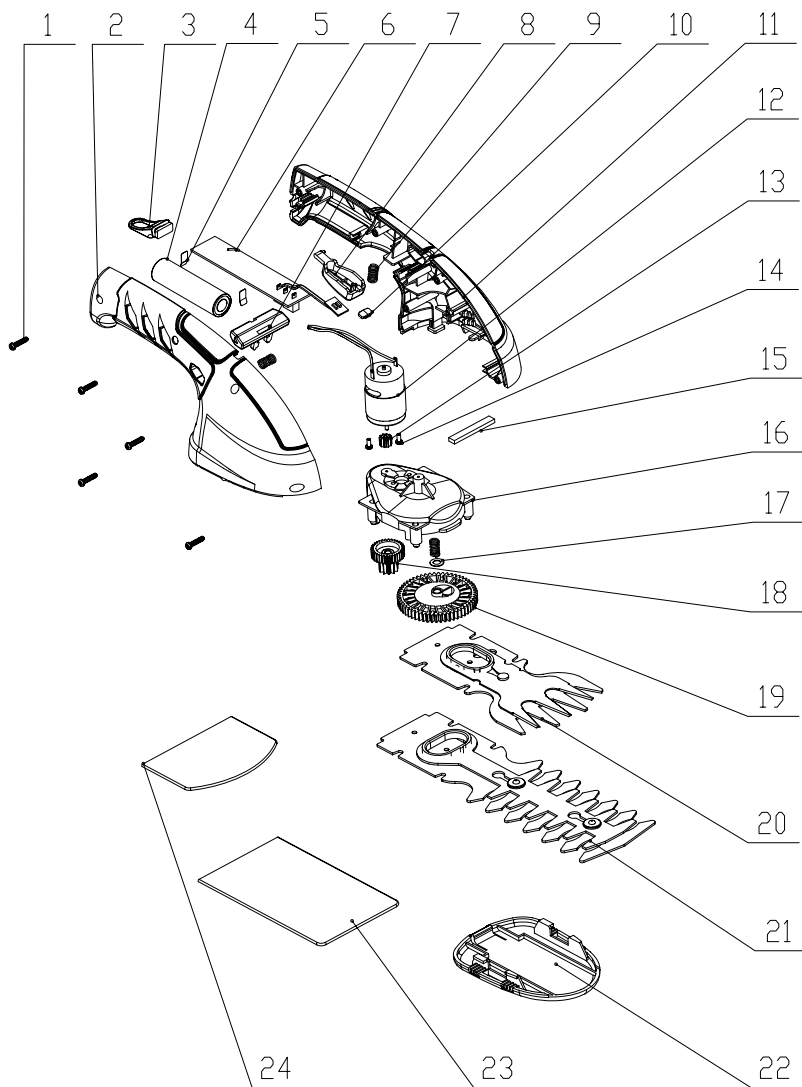

## DÉCLARATION DE CONFORMITÉ CE

FR

Nous :

ADEO SERVICES  
135 Rue Sadi Carnot – CS00001  
59790 RONCHIN  
FRANCE

Déclarons que le produit désigné ci-dessous :

Taille-haie sans fil 3,6V  
Modèle: 3.6 GS Li-2

Satisfait aux exigences des Directives du Conseil :

Directive machines 2006/42/CE

Directive RoHS 2011/65/UE

Directive sur la compatibilité électromagnétique 2014/30/CE

Directive sur le bruit 2000/14/CE & 2005/88/CE

(Niveau de puissance acoustique mesurée : 79.2 dB(A); Niveau de puissance acoustique garanti : 94 dB(A))

Et est conforme aux normes:

EN 60745-1:2009+A11:2010

EN 60745-2-15:2009+A1:2010

EN 60335-1:2012

IEC 60335-2-94:2008

EN 62233:2008

EN 55014-1:2006+A1:2009+A2:2011

EN 55014-2:1997+A1:2001+A2:2008

EN 62321:2009

Lot N° :

Deux derniers chiffres de l'année d'apposition du marquage CE : 15

Fonction du signataire:

Directeur des achats internationaux ADEO SERVICES



Date: 2015-01-05

Bruno POTTIE