



www.gardif.fr

TRIMMA

FR TONDEUSE ELECTRIQUE
MANUEL D'INSTRUCTION ORIGINAL



Juillet 2017

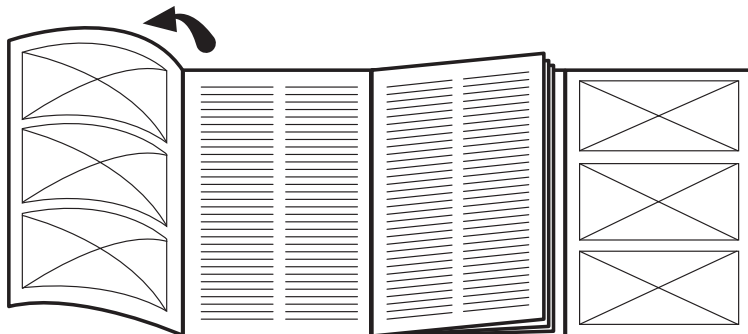


SN

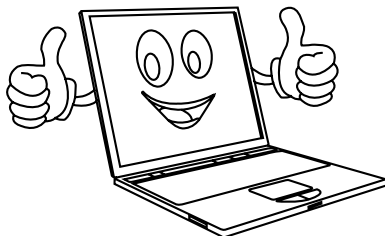




FR Lire attentivement cette notice originale avant toute utilisation de cette machine.
La conserver pour des consultations futures.



**Pour bénéficier pleinement
de la garantie pour votre produit
veuillez l'enregistrer sur :**



www.gardif.fr

Vous y retrouverez :

- La notice d'utilisation
- La vue éclatée
- La fiche produit





Fig. 1

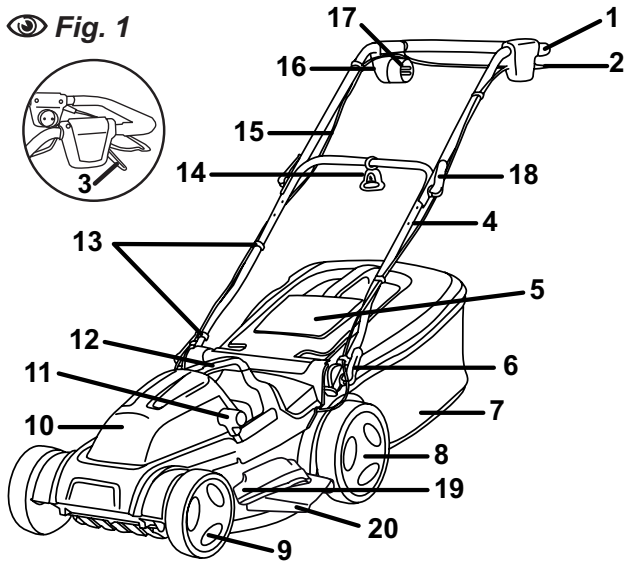


Fig. 2

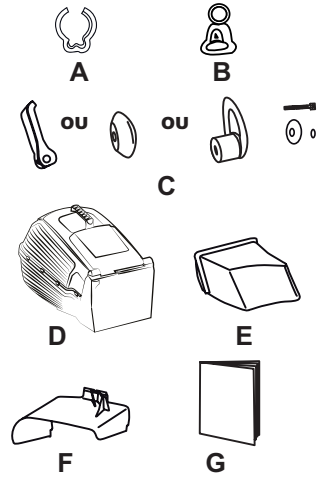


Fig. 3

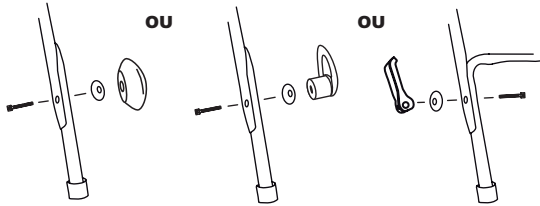
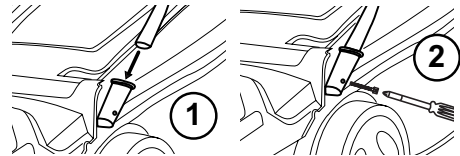


Fig. 4



OU

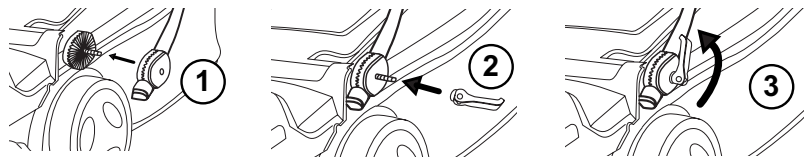


Fig. 5

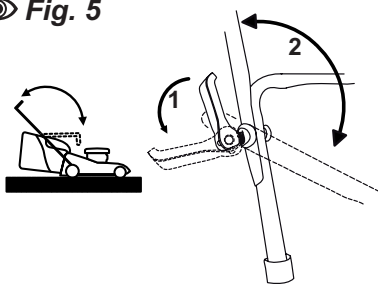
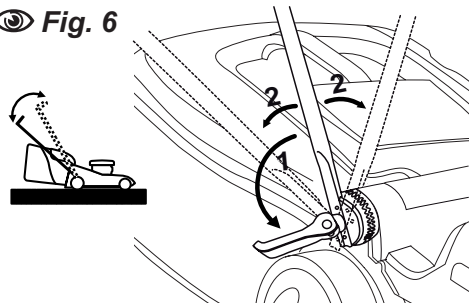






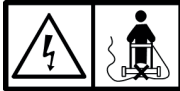







Fig. 6



SYMBOLES

<p>Attention ! Lire soigneusement et attentivement le mode d'emploi. Se familiariser complètement avec le fonctionnement des commandes et l'utilisation correcte de la tondeuse.</p>	
<p>Attention ! Porter toujours des lunettes de protection pendant l'utilisation de la tondeuse.</p>	
<p>Attention ! Maintenir toujours la tondeuse au sol pendant son fonctionnement. Soulever ou incliner la tondeuse, peut entraîner des projections de pierres. Risque de blessures. Eloigner toutes personnes étrangères de la zone dangereuse.</p>	
<p>Attention aux lames tranchantes ! Prendre bien garde de ne pas mettre les mains ou les pieds sous la carter de la tondeuse alors que celle-ci fonctionne. Débrancher la fiche de prise de courant avant maintenance ou en cas de détérioration du câble.</p>	
<p>La lame continue de tourner pendant quelques secondes après l'arrêt de la tondeuse. Ne pas porter, ni transporter la tondeuse tant qu'elle n'est pas complètement arrêtée.</p>	
<p>Il ne faut jamais tondre sous la pluie ou laisser la tondeuse à l'extérieur quand il pleut.</p>	

<p>Attention ! Maintenir le câble souple d'alimentation éloigné des organes de coupe.</p>	
<p>Niveau de puissance acoustique garanti.</p>	
<p>Largeur de coupe.</p>	
<p>Outil de classe II : cette machine est conçue avec une double isolation. Il n'est pas nécessaire de la raccorder à un socle de prise de courant raccordé à la terre.</p>	
<p>Conforme aux normes de sécurité en vigueur.</p>	
<p>Recycler les matériaux indésirables au lieu de les jeter à la poubelle. Chaque outil et emballage doit être trié et déposé au centre de recyclage local afin d'être traité de manière écologique.</p>	



IMPORTANT
À LIRE ATTENTIVEMENT AVANT UTILISATION
À CONSERVER POUR CONSULTATION ULTÉRIEURE.

SOMMAIRE

Consignes de sécurité	2
Formation	2
Préparation	2
Fonctionnement	3
Maintenance et stockage	6
Sécurité électrique	6
Bruit	8
Vibration	8
Déballage	10
Liste des pièces contenues dans l'emballage	10
Nomenclature	10
Assemblage & réglage de la tondeuse	11
Guidon	11
Bac de ramassage	12
Réglage de la hauteur de coupe	13
Mulching	13
Ejection latérale	14
Démarrage de la tondeuse	15
Utilisation de la tondeuse	15
Maintenance	16
Contrôle des vis et parties rotatives	16
Nettoyage et remisage	17
Affûtage de la lame	17
Dysfonctionnements & solutions	18
Service après-vente	18
Protection de l'environnement	19
Mise au rebut	19
Garantie de la machine	19
Données techniques	21
Pièces de rechange	21
Déclaration CE de conformité	22

INTRODUCTION

Cette tondeuse a été conçue et fabriquée conformément aux strictes normes de fiabilité, simplicité d'emploi et sécurité d'utilisation de GARDIF.

Correctement entretenue, elle vous donnera des années de fonctionnement robuste et sans problèmes.

La tondeuse sur gazon à moteur est une machine conçue pour couper et ramasser (selon son équipement) l'herbe sur des parcelles gazonnées de la maison ou d'un jardin d'agrément.

Toute autre utilisation qui n'est pas expressément permise dans cette notice peut conduire à endommager l'appareil, peut représenter un grave danger pour l'utilisateur et n'est pas autorisée.

Cette tondeuse ne doit **JAMAIS** être utilisée :

- De manière intensive
- Pour un usage professionnel (location y compris) ou d'agriculture
- Pour les jardins publics ou l'entretien des forêts
- Par temps de pluie ou dans un environnement humide
- Par des enfants de moins de 16 ans et des mineurs non accompagnés

Veuillez respecter scrupuleusement toutes les remarques, explications et consignes figurant dans cette notice pour une utilisation optimale et sûre de cette machine.



CONSIGNES DE SECURITE

Cet appareil est uniquement destiné à un usage domestique, pour la tonte de gazon sur des surfaces de jardin de taille moyenne. N'utiliser que des accessoires appropriés – tenir compte des indications du fabricant. Toutes autres applications sont expressément exclues.

Apprendre à bien connaître les commandes de la machine avant de la faire fonctionner. Etre sûr de savoir arrêter la machine rapidement en cas d'urgence.

FORMATION

- La tondeuse doit toujours être utilisée suivant les recommandations et les règles de sécurité indiquées par le fabricant dans la notice d'instructions.
- Lire attentivement les instructions pour un fonctionnement sûr de la machine. Se familiariser avec les commandes et l'utilisation correcte de la machine.
- Il convient de surveiller les enfants pour s'assurer qu'ils ne jouent pas avec l'appareil.
- Des réglementations locales (ou normes nationales) spéciales

peuvent fixer un âge minimal pour l'utilisateur.

- Ne pas mettre en marche et ne jamais travailler en présence de personnes, en particulier d'enfants, ou d'animaux dans le voisinage immédiat.
- L'opérateur (ou l'utilisateur) est responsable des accidents ou des phénomènes dangereux survenant aux autres personnes ou à leurs biens.

PRÉPARATION

- La lame de la tondeuse est **TRANCHANTE** et peut donc couper. Il faut prendre toutes les précautions nécessaires lors du travail à proximité ou sur la lame.
- Pendant le travail, porter des vêtements moulants et non amples. **TOUJOURS** porter des chaussures résistantes de sécurité et des pantalons longs.
- Ne **JAMAIS** utiliser la machine lorsque l'on est pieds nus ou en sandales. L'herbe fraîchement coupée est humide et glissante.
- Porter des gants robustes.
- Porter une protection pour les yeux (lunettes de protection ou visière de protection). Porter une protection auditive.





- Inspecter minutieusement la zone sur laquelle la tondeuse doit être utilisée et éliminer tous les objets qui pourraient être projetés par la machine ou nuire à son bon fonctionnement.
- Ne pas passer l'appareil sur des surfaces dans lesquelles sont enterrées des conduites de gaz, des câbles électriques et assimilés.
- N'utiliser la tondeuse que pour tondre des terrains ne présentant pas d'obstacles.
- L'utilisateur de la tondeuse doit être en bonne forme physique. **NE PAS UTILISER** la tondeuse en état de fatigue, de malaise ou sous l'effet de l'alcool et d'autres drogues.
- Avant utilisation, toujours inspecter visuellement la machine pour détecter si l'organe de coupe, les boulons et l'assemblage de ce dernier ne sont pas usés ou endommagés. Remplacer les jeux de composants usés ou endommagés, afin de conserver un bon équilibrage. Remplacer les étiquettes endommagées ou illisibles.
- Remplacer la lame et les boulons de fixation endommagés par lots complets afin de préserver l'équilibre.

FONCTIONNEMENT

- Travailler uniquement à la lumière du jour ou dans une lumière artificielle de bonne qualité.
- Eviter de tondre de l'herbe mouillée.
- Bien assurer ses pas sur les terrains en pentes. Toujours tenir l'appareil avec les deux mains.
- Marcher, ne jamais courir avec la machine.
- Dans le cas de machines à roues, traiter les pentes transversalement, jamais en montant ou en descendant.
- Changer de direction avec beaucoup de précaution sur les terrains pentus.
- Ne jamais travailler sur des pentes trop abruptes. Ne pas travailler des pentes supérieures à 20%.
- Inverser le sens de marche ou tirer la machine à soi avec beaucoup de précaution.



- Arrêter la (les) lame(s) si la tondeuse doit être inclinée pour être transportée à travers des zones non herbeuse et de/vers la surface à tondre.
- Ne jamais utiliser la tondeuse si ses protecteurs sont défectueux ou en l'absence de dispositifs de sécurité comme, par exemple, déflecteurs et/ou bacs de ramassage.
- Ne pas modifier les réglages de régulation de vitesse du moteur et ne pas utiliser le moteur en survitesse.
- Débrayer tous les mécaniques d'entraînement des lames et de traction avant de démarrer le moteur.
- Démarrer le moteur avec précaution en respectant les instructions du fabricant et en maintenant les pieds éloignés de l'(des) outil(s).
- Ne pas incliner la tondeuse pendant les opérations de démarrage ou de mise sous tension du moteur, sauf si la tondeuse doit être inclinée pour démarrer. Dans ce cas, ne pas l'incliner plus que nécessaire et ne soulever que la partie la plus éloignée de l'opérateur
- Ne pas mettre en route le moteur lorsqu'on est face à la goulotte d'éjection.
- Ne pas placer les mains ou les pieds près ou sous des éléments en rotation.
- Se tenir à l'écart de la goulotte d'éjection.
- Ne jamais soulever ou transporter la machine avant que la machine ne soit déconnectée de l'alimentation et avant l'arrêt complet du fonctionnement de la lame.
- Débrancher toujours la machine de l'alimentation électrique avant de nettoyer, inspecter ou ajuster toutes pièces, ou si le câble d'alimentation s'est endommagé ou enchevêtré.
- Ne pas utiliser votre machine sous la pluie et ne pas la laisser se mouiller.
- Avant d'utiliser votre machine, la débrancher de l'alimentation électrique et inspecter visuellement la lame et les pièces rotatives pour détecter des dommages. Une lame ou des boulons usés représentent des dangers importants (vérifier souvent tous les écrous et les boulons).
- Maintenir la machine en bon état de marche. Remplacer





les pièces défectueuses avant toute utilisation.

- Mettre votre machine en marche avec précaution, en gardant les pieds bien éloignés de la lame.
- Lorsque le moteur tourne, garder la distance de sécurité donnée par le guidon.
- Ne jamais laisser la machine sans surveillance quand elle est branchée.
- Cette tondeuse est munie d'un dispositif d'arrêt immédiat de la lame qui provoque le blocage de cette dernière dans les 3 secondes dès que l'on relâche l'interrupteur. En aucune circonstance, ne pas essayer de pencher votre machine sur le côté lorsque la lame tourne, ni essayer d'arrêter la lame; la laisser toujours s'arrêter toute seule.
- Si la lame heurte un objet, lâcher aussitôt l'interrupteur, débrancher votre machine du secteur et, quand la lame est immobile, renverser votre machine sur le côté et examiner la lame, le carter et les boulons pour détecter tous dommages. Effectuer les réparations avant de continuer à utiliser votre machine. Pour les réparations, il faut s'adresser à un service

après vente spécialisé et agréé.

- Arrêter le moteur (et donc la lame) quand la tondeuse doit être inclinée, pour la déplacer, pour traverser un terrain n'étant pas une pelouse et pour le transport vers et depuis la zone de travail.
- Ne pas incliner la tondeuse au moment de la mise en marche, sauf si elle doit être inclinée pour le démarrage. Dans ce cas, ne pas incliner plus que ce qui est absolument nécessaire et ne soulever que la partie la plus éloignée de l'opérateur.
- Ne pas marcher à reculons pendant la tonte et ne jamais tondre la pelouse en tirant la machine vers soi.
- Ne jamais utiliser la machine sans le sac de récupération.
- Vérifier souvent que le sac de récupération n'est pas trop plein ou endommagé.
- Arrêter le moteur et attendre que la lame soit complètement immobilisée avant d'enlever le bac de ramassage ou de déboucher la goulotte.
- Eloigner les mains et les pieds des pièces rotatives. Ne jamais s'approcher de la goulotte d'éjection.





- Si la tondeuse vibre de manière anormale, arrêter le moteur et rechercher immédiatement la cause. Les vibrations annoncent généralement une panne.

MAINTENANCE ET STOCKAGE

- Maintenir tous les écrous, boulons et vis serrés afin de garantir que le matériel est en état de fonctionner en sécurité.
- Vérifier ou faire vérifier à intervalles réguliers le serrage de la lame et des vis de support du moteur.
- Vérifier fréquemment que le bac de ramassage ne présente aucune trace d'usure ou de détérioration.
- Remplacer les pièces usées ou endommagées pour plus de sécurité. N'utiliser que des pièces de rechange d'origine. Les pièces détachées d'autres marques pourraient mal s'adapter et être à l'origine d'accidents.
- Débrancher toujours l'alimentation électrique avant de nettoyer la machine.
- Ne pas utiliser de dissolvants ou de liquides de nettoyage pour nettoyer la tondeuse; utiliser un grattoir émoussé pour dégager l'herbe et les saletés.

- Ne pas toucher la lame avant que la machine ne soit déconnectée de l'alimentation et avant l'arrêt complet du fonctionnement des lames.
- Veiller, lors du réglage de la machine, à éviter de se coincer les doigts entre les lames en mouvement et les pièces fixes de celle-ci. Laisser toujours la machine refroidir avant de l'entreposer.
- Ranger la machine dans un endroit sec quand elle n'est pas utilisée, de préférence hors de portée des enfants.

SECURITE ELECTRIQUE

- Cette machine est conçue pour être utilisée sur courant alternatif (secteur) seulement. Ne pas tenter d'utiliser un autre type de courant. Brancher cette machine sur une prise de courant ; pas sur une douille d'éclairage.
- Double isolation : cette machine comporte une double isolation. Ceci veut dire que toutes les pièces de métal externes sont isolées du courant. Ceci est obtenu en plaçant une barrière d'isolation supplémentaire entre les pièces électriques et mécaniques. Une double isolation veut dire une plus





grande sécurité électrique et cela évite la nécessité d'avoir à relier la machine à la terre.

- Toujours garder le câble électrique éloigné de la lame ; à tout moment, savoir où il se trouve.
- Le câble de rallonge doit être fixé au crochet prévu sur la partie haute du guidon pour qu'il ne soit pas endommagé durant le travail.
- Ne jamais soulever cette machine par le câble et ne jamais secouer le câble pour séparer les raccords. Eloigner le câble de toutes sources de chaleur, d'huiles ou de toutes arêtes tranchantes. Vérifier l'état du câble avant l'utilisation et ne pas l'utiliser s'il est endommagé.
- La machine doit toujours être éteinte avant de débrancher toutes prises ou rallonges.
- Recommandations : pour raccorder la machine, utiliser obligatoirement un circuit d'alimentation protégé par un dispositif de courant résiduel (RCD) dont le courant de coupure ne dépasse pas 30 mA.
- Caractéristiques du câble d'alimentation :
H05VV-F 2 x 0.75mm²



- **AVERTISSEMENTS : NE PAS UTILISER UNE RALLONGE QUI COMPORTE DES SIGNES DE DEGRADATIONS. INSTALLER UN NOUVEAU CÂBLE COMPLET - NE FAIRE AUCUNE REPARATION PERMANENTE OU TEMPORAIRE.**
- **Débrancher l'alimentation (c.à.d. enlever la prise de courant de son socle), s'assurer que toutes parties mobiles sont à l'arrêt complet et lorsqu'il existe une clef, que celle-ci est enlevée :**
 - avant de nettoyer les bourrages ou de dégager la goulotte ;
 - avant de contrôler, de nettoyer ou de réparer la machine ;
 - après avoir heurté un objet étranger, inspecter la tondeuse pour vérifier si elle est endommagée. Effectuer les réparations avant de redémarrer et d'utiliser la tondeuse ;
 - si la machine commence à vibrer anormalement (rechercher immédiatement la cause des vibrations) ; si la machine commence à vibrer anormalement (contrôler immédiatement),



- inspecter la machine pour vérifier si elle est endommagée,
- réparer ou remplacer toute pièce endommagée,
- vérifier si des pièces ne sont pas desserrées et éventuellement les resserrer.
- toute les fois où la machine doit rester sans surveillance ;
- Ne pas toucher la tondeuse si les câbles sont endommagés ou usés.
- Ne pas brancher un câble endommagé à l'alimentation et ne pas toucher un câble endommagé avant qu'il ne soit débranché de l'alimentation. Un câble endommagé peut entraîner un contact avec les parties actives.
- Ne pas toucher les lames avant que la machine ne soit déconnectée de l'alimentation et l'arrêt complet du fonctionnement des lames.
- Maintenir les rallonges éloignées des lames. Les lames peuvent endommager les câbles et entraîner un contact avec les parties actives.
- Si le câble d'alimentation est endommagé, il doit être remplacé par le fabricant, son

service après-vente ou des personnes de qualification similaire afin d'éviter un danger.

BRUIT

La tondeuse génère du bruit. Une attention particulière est à apporter aux points ci-dessous :

- Respecter la législation en vigueur relative au bruit et les prescriptions locales. Il se peut que l'utilisation de l'appareil soit limitée ou interdite certains jours (dimanches et jours de fête), à certaines heures de la journée (le midi ou la nuit) et dans certains endroits (lieux de cure, cliniques, etc.).
- Porter des protections auditives homologuées (protège ouïes). L'utilisation intensive d'une tondeuse à gazon peut altérer les performances auditives des oreilles. Ne pas utiliser une tondeuse sans faire de pauses significatives.

VIBRATION

Il a été rapporté que, chez certaines personnes, les vibrations produites par les outils à main motorisés peuvent contribuer au développement d'une affection appelée syndrome de Raynaud. Ces symptômes peuvent inclure des





picotements, l'insensibilisation et le blanchissement des doigts et sont habituellement provoqués par l'exposition au froid. L'hérédité, l'exposition au froid et à l'humidité, le régime alimentaire, la fumée et les habitudes de travail sont tous des facteurs considérés comme contribuant au développement de ces symptômes. Il n'existe actuellement aucune preuve qu'un certain type de vibration ou le degré d'exposition contribue réellement au développement de cette affection. Certaines mesures, susceptibles de réduire les effets des vibrations, peuvent être prises par l'opérateur :

- a) Garder le corps au chaud par temps froid. Pendant l'utilisation, porter des gants afin de tenir les mains et les poignets au chaud. Il a été établi que le froid est l'une des principales causes du symptôme de Raynaud.
- b) Après chaque période d'utilisation, faire des exercices pour accroître la circulation.
- c) Faire des pauses fréquentes. Limiter la durée d'exposition quotidienne.
- d) Garder l'outil bien entretenu, toutes les pièces de

boulonnerie serrées et remplacer les pièces usées. Toutes pièces serrées incorrectement peuvent entraîner des vibrations et engendrer les maux ci-dessus.

En cas d'apparition de l'un ou plusieurs des symptômes décrits ci-dessus, cesser d'utiliser l'outil et consulter un médecin.





DEBALLAGE

- Sortir la machine du carton avec précaution.
- Examiner soigneusement la machine pour s'assurer que rien n'a été endommagé en cours de transport.
- Des câbles gainés endommagés provoquent un dysfonctionnement de l'appareil. Veiller à ne pas plier / écraser ces pièces lors du déballage.
- Ne pas jeter l'emballage avant d'avoir correctement examiné la machine et vérifié qu'elle fonctionne bien.
- L'ensemble des dessins de cette notice est non contractuel.

LISTE DES PIÈCES CONTENUES DANS L'EMBALLAGE

Fig. 2

- A.** Clips attache câble électrique
- B.** Clips de fixation de câble
- C.** L'ensemble des clips attache rapide du guidon*
- D.** 1 bac de ramassage (avec couvercle anti-projection*)
- E.** 1 bouchon mulching*
- F.** 1 déflecteur d'éjection latérale*
- G.** 1 notice d'utilisation

* (disponible selon modèle)

NOMENCLATURE

Fig. 1

1. Guidon supérieur
2. Levier marche / arrêt de l'interrupteur
3. Levier d'embrayage des roues (pour la traction)*
4. Trous pour réglage du guidon en hauteur
5. Déflecteur
6. Clips attache rapide du guidon*
7. Bac de ramassage
8. Roues arrière
9. Roues avant
10. Carter moteur
11. Levier pour réglage de la hauteur de coupe*
12. Poignée du carter de tonte
13. Clips attache câble électrique
14. Clips de fixation de câble
15. Câble électrique interrupteur - moteur
16. Bouton de l'interrupteur de sécurité
17. Prise sur interrupteur de sécurité
18. Clips attache rapide du guidon*
19. Obturateur d'éjection latérale*
20. Déflecteur d'éjection latérale*

* (disponible selon modèle)

ASSEMBLAGE & REGLAGE DE LA TONDEUSE



**PORTER DES GANTS PENDANT
TOUTES LES OPÉRATIONS
D'ASSEMBLAGE**

GUIDON

1. ASSEMBLAGE DU GUIDON

Fig. 3 & 4

- Placer le guidon inférieur sur le carter de la tondeuse, dans les emplacements prévus à cet effet.
- Fixer l'ensemble à l'aide des vis ou des clips attache rapide selon les modèles, serrer fermement.
- Fixer le guidon supérieur sur le guidon inférieur à l'aide des molettes fournies. La fixation guidon supérieur/guidon inférieur peut être différente selon les modèles : simple, à accroche rapide ou avec réglage en hauteur.
- Fixer les câbles de commande contre le guidon à l'aide des clips plastique fournis.
- Le guidon est repliable pour faciliter le rangement.

2. RÉGLAGE DE LA HAUTEUR

DU GUIDON

(DISPONIBLE SELON MODÈLE)

Fig. 5 & 6

Pour un travail plus ergonomique, le guidon inférieur et/ou supérieur peut être réglé en hauteur.

Pour le guidon inférieur:

- Desserrer les molettes de serrage situées à la jonction entre le guidon inférieur et le carter en les tirant vers l'extérieur. Les mâchoires de fixation des 2 parties du guidon s'ouvrent.
- Régler, en le faisant pivoter de bas en haut, le guidon inférieur jusqu'à obtenir une position idéale.
- Une fois la position souhaitée atteinte, serrer la molette de réglage en la rabattant contre le guidon.

Pour le guidon supérieur :

- Desserrer les molettes de serrage situées à la jonction entre le guidon inférieur et le guidon supérieur en les tirant vers l'extérieur. Les mâchoires de fixation des 2 parties du guidon s'ouvrent.
- Régler, en le faisant pivoter de bas en haut, le guidon supérieur jusqu'à obtenir une position idéale.
- Une fois la position souhaitée atteinte, serrer la molette de réglage en la rabattant contre le guidon.



BAC DE RAMASSAGE



**SE REPORTER AUX
«CONSIGNES DE SÉCURITÉ»
AVANT TOUTE UTILISATION**

MONTAGE DU BAC DE RAMASSAGE

Selon les modèles, le bac de ramassage est différent :

Fig. 7 Modèle A

Ce bac constitué de 3 parties : un couvercle anti projection avec poignée incorporée, une toile et une armature métallique. Insérer l'armature métallique dans les orifices du couvercle prévus à cet effet et la faire coulisser jusqu'à la butée. Placer ensuite l'armature en acier dans les encoches en plastique du bac de ramassage. Finaliser l'installation en vissant sous le couvercle les vis prévues.

Fig. 7 Modèle B

Clipser les deux moitiés du bac de ramassage. Les deux moitiés sont identiques. Veiller à ce que les deux moitiés soient correctement clipsées.
Modèle C :

Fig. 7 Modèle C

Ce bac constitué de 2 parties : une toile et une armature métallique. Insérer l'armature métallique dans la toile. Placer ensuite l'armature dans les encoches en plastique sur l'ouverture de la toile.

INDICATEUR DE REMPLISSAGE

DU BAC DE RAMASSAGE

(DISPONIBLE SELON MODÈLE)

Fig. 8

Pour vous permettre un remplissage optimale et de meilleures conditions de tonte, selon les modèles, le bac de ramassage dispose d'un indicateur de remplissage de bac. Une fois la tondeuse mise en route, la plaque se soulève lorsque le bac n'est pas rempli. L'indicateur se plaque contre le bac de ramassage lorsque le bac est plein. Il vous indique ainsi qu'il est temps pour vous d'éteindre la tondeuse et de vider votre bac.

MISE EN PLACE DU BAC

DE RAMASSAGE

Fig. 9

Arrêter le moteur et débrancher la prise électrique.

Soulever le déflecteur de la tondeuse puis accrocher le bac et son armature à l'arrière de la tondeuse, dans les encoches prévues à cet effet. Laisser le déflecteur reposer sur le bac.

RETRAIT DU BAC

DE RAMASSAGE

Lors de l'utilisation, la présence d'herbe coupée au sol indique que le bac est plein.

Lâcher le levier de commande et attendre l'arrêt complet de la lame. Débrancher la prise électrique.

Soulever le déflecteur de la tondeuse puis décrocher le bac de l'arrière de la tondeuse.

Rabattre le déflecteur et vider les déchets collectés.



TRAVAIL SANS BAC

DE RAMASSAGE

Le déflecteur de la tondeuse est toujours, grâce à ses ressorts, rabattu contre la tondeuse.

En cas de travail sans bac de ramassage ni bouchon mulching, l'herbe coupée est éjectée directement vers le bas.



La tondeuse ne doit pas fonctionner si le bac de ramassage ou le déflecteur n'est pas en place.

RÉGLAGE DE LA HAUTEUR

DE COUPE

Fig. 10

Vérifier que le moteur est arrêté et le câble est débranché avant de procéder au réglage de la hauteur de coupe.

Selon les modèles, le réglage de la hauteur de coupe se fait soit par un levier de réglage centralisé, soit se fait roue par roue.

RÉGLAGE CENTRALISÉ

Fig. 10 A

Régler la coupe de l'herbe sur la hauteur voulue en se servant de la manette de réglage centralisée de la hauteur de coupe.

Plus la manette sera ramenée vers le guidon, plus la tondeuse se soulevera et plus la coupe sera haute.

RÉGLAGE ROUE PAR ROUE

Fig. 10 B

Tourner le couvercle extérieur de la roue dans le sens des aiguilles d'une montre afin de la dévisser et détacher l'ensemble de la roue de la machine. L'ensemble peut être remonté en insérant la vis dans la position correspondant à la hauteur de coupe 1, 2 ou 3 désirée. Il est important de sélectionner la même position pour chaque roue pour que la lame tourne parallèle au sol.

MULCHING

(DISPONIBLE SELON MODÈLE)

MISE EN PLACE DU

BOUCHON MULCHING

Fig. 11

Arrêter le moteur avant d'installer ou retirer le bouchon mulching.

Retirer le bac de ramassage et le remettre.

Soulever le déflecteur de la tondeuse et insérer le bouchon mulching dans le tunnel d'éjection.

Une fois correctement placé, rabattre le déflecteur de la tondeuse sur le bouchon.

Pour retirer le bouchon, arrêter le moteur, soulever le déflecteur, retirer le bouchon, placer le bac de récupération et rabattre le déflecteur.





PRÉCAUTION POUR L'UTILISATION

DE LA FONCTION MULCHING



La fonction mulching n'est qu'une fonction **additionnelle** sur la tondeuse.

Le carter a d'abord été conçu pour le ramassage de l'herbe dans le bac.

La fonction mulching ne peut donc être utilisée qu'à partir - et uniquement à partir - du moment où le terrain à tondre est une pelouse d'agrément (gazon) et non pas une prairie («herbe à vache») qui été préparée et coupée à une hauteur convenable au préalable.

La hauteur d'herbe à couper en mulching ne doit pas dépasser 3 cm.

Le mulching ne fonctionne pas :

- **dans l'herbe haute** (impossible d'utiliser le mulching à un retour de vacances ou pour une première coupe)
- **dans de l'herbe humide** (l'herbe coupée colle au carter et s'accumule).

Pour un mulching efficace, il est nécessaire de tondre régulièrement, 1 voire 2 fois par semaine et cela sur un gazon parfaitement sec.

Utilisé dans de bonnes conditions le mulching est un type de tonte apportant de nombreux avantages (gain de temps, économies, simplicité...).

En dehors de ces conditions, les désagréments sont nombreux, notamment pour la pelouse qui se dégrade à moyen terme, pour la machine et sa longévité, pour l'utilisateur qui ne sera pas satisfait ni du résultat ni de sa machine.

ÉJECTION LATÉRALE

(DISPONIBLE SELON MODÈLE)



Fig. 12

MISE EN PLACE DU DÉFLECTEUR

D'ÉJECTION LATÉRALE

Soulever l'obturateur d'éjection latérale. Mettre le déflecteur d'éjection latérale soit, selon modèle, en glissant ses accroches sous l'axe de ressort de l'obturateur, soit en le plaçant dans les crochets réservés à cet effet.

Le déflecteur est également tenu en place par la force du ressort de l'obturateur qui est rabattu.

Attention : laisser le bouchon mulching en place pour utilisation de la tondeuse en éjection latérale.

PRÉCAUTION POUR LA FONCTION

EJECTION LATÉRALE



La fonction éjection latérale n'est qu'une fonction **additionnelle** sur la tondeuse. Le carter a d'abord été conçu pour le ramassage de l'herbe dans le bac.

De fait, l'éjection latérale doit donc être utilisée que si le terrain à tondre est une pelouse d'agrément (gazon) qui été régulièrement entretenue et non pas une prairie («herbe à vache»). Hauteur de gazon max. 20 cm.

Pour une tonte efficace et une simplicité d'utilisation, il est nécessaire de tondre en deux passages. Le premier passage se fera avec la tondeuse placée sur la position du réglage de hauteur de coupe



la plus haute. Le second passage se fera avec la tondeuse placée sur une position du réglage de hauteur de coupe intermédiaire voir basse.

L'éjection latérale ne fonctionne pas dans de l'herbe humide (l'herbe coupée colle au carter et s'accumule).

DEMARRAGE DE LA TONDEUSE



ATTENTION !

Fig. 13

Avant de connecter la machine, vérifier que les données se trouvant sur la plaque de signalisation correspondent bien aux données du réseau. Raccorder la fiche secteur à un câble de rallonge. Le câble de rallonge doit être accroché à l'accroche câble de l'interrupteur.

MISE EN ROUTE

Fig. 14

Pour éviter une mise en service non intentionnée, la tondeuse à gazon est dotée d'un verrouillage de démarrage. Il faut appuyer dessus avant d'actionner le levier marche / arrêt de l'interrupteur. Si l'on relâche le levier, la tondeuse s'arrête. Effectuer ce processus plusieurs fois de suite pour être sûr que votre appareil fonctionne correctement. Avant d'entreprendre des travaux de réparation ou de maintenance sur l'appareil, vérifier que la lame est en arrêt complet et que l'appareil est bien débranché.

Une fois placé (e) derrière la tondeuse, appuyer tout d'abord sur le bouton de l'interrupteur de sécurité (1), puis ramener le levier marche / arrêt (2) contre le guidon supérieur. Lâcher le bouton de l'interrupteur de sécurité. Le moteur et la lame commencent à tourner.

ARRÊT

Lâcher le levier marche / arrêt et attendre l'arrêt de la lame (3).

UTILISATION DE LA TONDEUSE

PROPULSION (TRACTION)

DE LA TONDEUSE

(DISPONIBLE SELON MODÈLE)

Fig. 15

Une fois la machine démarrée, ramener le levier d'embrayage des roues (Fig. 1, 3) contre le guidon supérieur (Fig. 1, 1) et maintenir cette position.

La tondeuse se met à avancer.

Pour arrêter la tondeuse, lâcher le levier.

Attendre l'arrêt complet des pièces mobiles avant d'effectuer toute intervention sur la tondeuse.

CONSIGNES POUR TONDRE

LE GAZON CORRECTEMENT

Pour la tonte, il est conseillé de travailler par chevauchement.

Couper uniquement avec une lame





aiguisée, de telle façon que les brins d'herbe ne soient pas effilochés et ne jaunissent pas.

Pour obtenir une tonte correcte, il faut faire suivre à la tondeuse des pistes droites, dans la mesure du possible. Les bords de ces pistes doivent alors se chevaucher de quelques centimètres pour qu'aucune bande ne reste sans tonte.

La fréquence de tonte dépend de la vitesse de croissance du gazon. Dans la haute période de croissance (mai – juin) deux fois par semaine, sinon une fois par semaine. La hauteur de coupe doit être entre 4 et 6 cm et jusqu'à la prochaine coupe, la pousse doit être de 4 à 5 cm. Si le gazon est devenu trop haut, ne pas faire l'erreur de le couper tout de suite à la hauteur normale. Ceci nuit au gazon. Ne couper qu'à la moitié de la hauteur de l'herbe. Sur les pentes, il faut suivre une ligne de tonte transversale par rapport à la pente. Un glissement de la tondeuse à gazon est évité par une inclinaison vers le haut.

Sélectionner la hauteur de coupe, en fonction de la hauteur de gazon réelle. Faire plusieurs passages, de sorte de ne couper que 4 cm max. en une fois.

Avant d'effectuer tout contrôle de la lame, mettre le moteur à l'arrêt. Penser aussi que la lame continue à tourner quelques secondes après l'arrêt du moteur.

Ne jamais essayer d'arrêter la lame.

Vérifier régulièrement, si la lame est correctement fixée, en bon état et bien aiguisée. Si tel n'est pas le cas, rectifier ou remplacer-la. Si la lame en mouvement frappe un objet, arrêter la tondeuse à gazon et attendre l'arrêt complet de la lame. Débrancher la prise. Contrôler ensuite l'état de la lame et du porte-lame. Si ceux-ci sont

endommagés, ils doivent être changés. Poser le câble de raccordement de l'appareil en forme de boucle devant la prise utilisée, sur la terre.

Tondre loin de la prise, c'est-à-dire aussi du câble et veiller à ce que le câble de raccordement soit toujours sur le gazon tondu, afin de ne pas être écrasé par la tondeuse.

Dès que des restes d'herbe restent sur le sol pendant la tonte, le sac collecteur doit être vidé.

MAINTENANCE



Arrêter le moteur et attendre que les pièces mobiles soient immobilisées. Débrancher la prise de la tondeuse avant tous travaux de maintenance afin d'éviter une mise en marche accidentelle. Porter des gants pour toutes les opérations de maintenance.

N'utiliser que des pièces et accessoires d'origines agréées par le fabricant.

S'adresser à un réparateur agréé en cas de doutes et d'opérations non listées ci-dessous.

Éviter tout incendie accidentel en maintenant le moteur propre, exempt d'herbe et de feuilles.

CONTRÔLE DES VIS

ET PARTIES ROTATIVES

- Avant chaque utilisation et au moins 1 fois par saison, vérifier le serrage correct des vis et des parties de



la machine. Porter une attention particulière à la lame qui doit être affûtée et équilibrée par un SAV agréé.

- Remplacer, ou faire remplacer par une station service agréée, les parties endommagées avant l'utilisation.

NETTOYAGE ET REMISAGE

- Après chaque coupe, enlever les débris de gazon et la boue qui se sont accumulés à l'intérieur du châssis.
- Nettoyer la machine avec une raclette plastique. Ne pas l'asperger au jet d'eau et éviter de mouiller le moteur et les composants électriques.
- Ne pas nettoyer la machine si le moteur et la transmission sont encore chauds.
- Ne pas nettoyer avec un nettoyeur haute pression.
- Ne pas nettoyer avec des liquides agressifs. Protéger les surfaces peintes avec une cire d'automobile ou un chiffon légèrement imbibé d'huile pour les protéger de la rouille.
- Garder l'appareil dans un milieu sec et sûr, hors de portée des enfants.
- Profiter d'une longue période d'inactivité pour faire complètement réviser l'appareil par un SAV agréé.

AFFÛTAGE DE LA LAME

Pour des raisons de sécurité, nous vous conseillons de faire effectuer l'échange de la lame dans un atelier SAV agréé. Si vous ressentez des vibrations au niveau de la tondeuse vous devez faire faire équilibrer votre lame dans un atelier agréé par Gardif. Une lame déséquilibrée entraîne des vibrations pouvant détériorer la structure de la

tondeuse.

Le fabricant ne peut être tenu pour responsable lors d'une utilisation avec une lame déséquilibrée.

POUR DÉMONTER LA LAME

Débrancher impérativement la prise électrique afin d'éviter un démarrage intempestif du moteur.

Mettre des gants de protection.

Incliner la tondeuse. Maintenir fermement la lame d'une main et dévisser, de l'autre main, la vis de maintien de la lame : celle-ci se dévisse dans le sens de rotation. Le sens de rotation est estampillé sur la lame.

Contrôler le support de lame et changer les pièces si elles sont usées ou endommagées.

Bien repérer le montage (l'ordre) des divers composants support de lame - lame - rondelle - boulon de lame. ATTENTION : le support de lame peut être positionné avec une clavette, bien veiller à la remettre en place.

POUR MONTER LA LAME

S'assurer que le côté tranchant de la lame soit bien orienté dans le sens de rotation du moteur. La marque fabricant et le code pièce détachée sont visibles lors du montage. Serrer la vis de la lame à un couple de 16 Nm. Le serrage s'effectue sens inverse du sens de rotation.

Utiliser une lame de rechange d'origine référencée par le fabricant. Une lame non certifiée et/ou de mauvaise qualité peut entraîner des accidents pour la sécurité et engendre une perte de la garantie constructeur.



**TOUS TRAVAUX EN DEHORS
D'ENTRETIEN COURANT
DOIVENT IMPÉRATIVEMENT
ÊTRE EFFECTUÉS
PAR UN SAV AGRÉÉ**

DYSFONCTIONNEMENTS & SOLUTIONS

L'APPAREIL NE DÉMARRE PAS

/ NE FONCTIONNE PAS

CAUSES PROBABLES ET

DÉPANNAGE

La tondeuse se trouve dans des herbes hautes.

- ▶ *Placer la tondeuse sur une surface où l'herbe est courte.*

Il n'y a pas d'électricité.

- ▶ *Brancher la tondeuse. Vérifier l'état de la rallonge.*

L'HERBE RESTE AU SOL

OU LE BAC DE RAMASSAGE

NE SE REMPLIT PAS

CAUSES PROBABLES ET

DÉPANNAGE

18
FR

Herbe trop humide.

- ▶ *Laisser le gazon sécher.*

Orifice d'éjection bouché.

- ▶ *Arrêter le moteur, supprimer l'obstruction.*

Bac de ramassage encrassé.

- ▶ *Arrêter le moteur, nettoyer les ouïes de ventilation du bac de ramassage d'herbe.*

La lame est émoussée, endommagée.

- ▶ *Faire remplacer la lame par un SAV agréé.*

Puissance de moteur insuffisante.

- ▶ *Tondre plus souvent, rehausser la hauteur de coupe.*

Bac de ramassage plein.

- ▶ *Arrêter le moteur, vider le bac de ramassage d'herbe.*

SERVICE APRES-VENTE

Pour toutes informations ou pour le service après vente, merci de prendre contact avec le revendeur de la machine ou de vous renseigner sur notre site internet :

www.gardif.fr

Un numéro d'identification de la machine (numéro de série) se trouve sur la plaque signalétique apposée sur la machine ainsi que sur la déclaration de conformité.

Veiller à communiquer ce numéro à votre revendeur ou votre réparateur en cas d'intervention sur la machine et pour toute demande de pièces de rechange.

N'utiliser que des pièces de rechange d'origine.





PROTECTION DE L'ENVIRONNEMENT

Afin d'agir pour la protection de l'environnement, nous vous recommandons de maintenir votre machine en bon état de fonctionnement par un entretien régulier et un remplacement des pièces détériorées .

MISE AU REBUT



L'appareil se trouve dans un emballage permettant d'éviter les dommages dus au transport.

Cet emballage est une matière première et peut donc être réutilisé ultérieurement ou être réintroduit dans le circuit des matières premières.

Les produits thermiques et électriques ne doivent pas être mis au rebut avec les déchets ménagers.

Merci de les recycler dans les points de collecte prévus à cet effet.

S'adresser auprès des autorités locales ou du revendeur pour obtenir des conseils sur le recyclage.

GARANTIE DE LA MACHINE

Le constructeur garantit sa machine, motorisation incluse, pendant 24 mois à compter de la date d'achat et sur présentation d'une preuve de son achat (ticket de caisse, facture).

Aussitôt après l'achat, nous vous conseillons de vérifier l'état intact du produit et de lire attentivement la notice avant son utilisation.

Le constructeur assure le remplacement de toutes les pièces reconnues défectueuses par un défaut ou un vice de fabrication.

En aucun cas, la garantie ne peut donner lieu à un remboursement du matériel ou à des dommages et intérêts directs ou indirects, de quelque nature qu'ils soient.

Pour bénéficier d'une prise en charge du SAV sous garantie, le demandeur devra adresser sa demande à un atelier Service Après-Vente (SAV) agréé dont la liste est disponible sur le site internet :

www.gardif.fr

Pour toute demande de pièces de rechange, il devra être spécifié le modèle exact de la machine (ou à défaut son code barre), l'année de fabrication et le numéro de série de l'appareil.

Ces informations sont disponibles sur la plaque signalétique de l'appareil.

CETTE GARANTIE

NE COUVRE PAS :

- Une utilisation anormale ou non conforme à la notice d'utilisation.
- Un manque d'entretien.
- Un manque d'huile.
- Une utilisation à des fins professionnelles ou de locations.
- Un mauvais montage, réglage et/ou mise en route de l'appareil.
- Tout dégât ou perte survenant pendant un transport ou un déplacement.
- Tout dégât consécutif à un choc ou une chute.
- Les frais de port et d'emballage du matériel (tout envoi en port dû sera refusé par le Service Après-Vente).





- Les pièces dites d'usure ou les consommables (couteaux, lame, bougie, arbre support de couteaux, câbles, roues et enjoliveurs, sac de récupération, etc....).
- Les frais d'immobilisation ou de location d'un appareil en cas de panne.

LA GARANTIE SERA

AUTOMATIQUEMENT

ANNULÉE EN CAS :

- De modifications apportées à la machine sans l'autorisation du constructeur.
- De montage de pièces n'étant pas d'origine ou approuvées.

Le constructeur décline toute responsabilité civile découlant d'un emploi abusif ou non-conforme aux normes d'emploi et/ou à la réglementation en vigueur et d'un manque d'entretien de la machine.

Les réparations effectuées ou des pièces remplacées ne peuvent en aucun cas entraîner la prolongation de la période de garantie initiale.





DONNÉES TECHNIQUES

Référence	TOE911433
Modèle usine	ME1844K
Tension assignée	230V~ 50Hz
Puissance assignée	1800W
Vitesse à vide	n_0 3250min ⁻¹
Largeur de coupe	440mm
Capacité du bac de ramassage	52L
Hauteurs de coupe	20/30/40/50/60/70 mm
Masse	16.2 kg
Classe de protection	II
Indice de protection	IPX4
Niveau de pression acoustique au poste de travail	L_{PA} =87dB(A), K=3dB
Niveau de puissance acoustique mesuré	L_{WA} =94.1dB(A), K=2.22dB
Niveau de puissance acoustique garantie	L_{WA} =96dB(A)
Vibrations sur la poignée	≤2.5m/s ²

PIÈCES DE RECHANGE

DÉSIGNATION	RÉFÉRENCE
Lame	CL111214003
Boulon M8X20	CL111001121
Demi bac à herbe inférieur	CL111214006
Demi bac à herbe supérieur	CL111214007
Poignée de bac	CL111214008
Courroie	CL111017103

Pièces détachées disponibles 2 ans
(sauf moteur, s'adresser au fabricant ou distributeur).

Pour retrouver les pièces détachées et accessoires de votre produit
Pensez à enregistrer votre produit sur :

www.gardif.fr

21
FR





Déclaration CE de conformité

Numéro de série : Voir la page de garde

Société,

GARDIF SAS
ZAC de l'Europe
60 rue de Bruxelles
77310 PONTIERRY
FRANCE

Je soussigné, Bruno VAN ELSLANDE, Directeur général,

La personne autorisée à constituer le dossier technique : Yuxi WANG, ingénieur qualité

Déclare la tondeuse de marque:

TRIMMA

Modèle de machine: **Tondeuse électrique à gazon 1800W**
ME 1844 GE-M

(Modèle usine : ME1844K / Référence GARDIF : TOE911433)

(La tondeuse à gazon à moteur électrique est une machine conçue pour couper et ramasser (selon son équipement) l'herbe sur des parcelles gazonnées de la maison ou d'un jardin d'agrément.)

Est conforme aux dispositions de la **Directive Machines 2006/42/CE**

Et aussi conforme aux dispositions des directives suivantes :

- **Directive basse tension 2014/35/UE**
- **Directive sur la compatibilité électromagnétique 2014/30/UE**
- **Directive outdoor (bruit) 2000/14/CE et la directive 2005/88/CE**
- **Directive relative à la limitation de l'utilisation de certaines substances dangereuses dans les équipements électriques et électroniques 2011/65/UE**

Et aux réglementations nationales les transposant.

Est également conforme aux dispositions des normes harmonisées suivantes :

EN60335-1:2012/A11:2014 ; EN60335-2-77:2010 ; EN62233:2008 ; EN55014-1:2006/A2:2011 ; EN55014-2 :2015 ; EN61000-3-2:2014 ; EN61000-3-11 :2000 ; EN 62321:2009

Procédé d'évaluation de conformité concernant la directive 2000/14/CE, Annexe VI et la directive 2005/88/CE (largeur de coupe 440 mm)

Organisme notifié : 0036 TUV SUD Industrie Service GmbH

Westernndstrasse 199 – 80686 München - Deutschland

Niveau de puissance acoustique mesuré :

$L_{WA\ m}$: 94.1 dB(A)

Niveau de puissance acoustique garanti :

$L_{WA\ g}$: 96 dB(A)

Fait à Ponthierry le 1 Juillet 2017

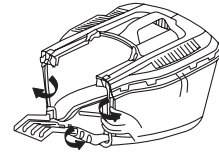
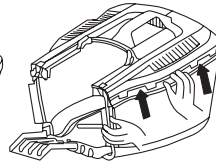
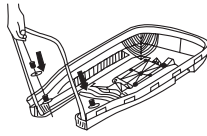
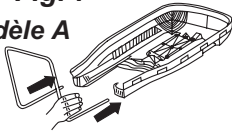
Bruno VAN ELSLANDE, Directeur général

22
FR

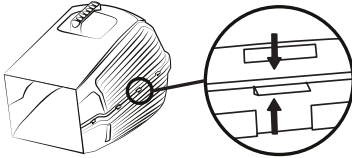




Fig. 7
Modèle A



OU
Modèle B



OU
Modèle C

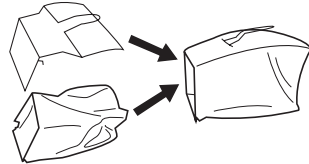


Fig. 8

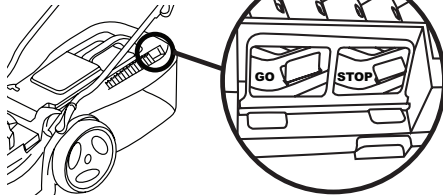


Fig. 9

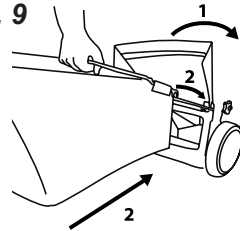


Fig. 10 A

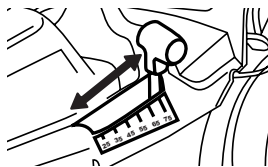


Fig. 10 B

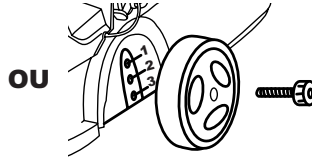


Fig. 11

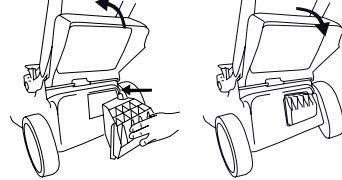


Fig. 12

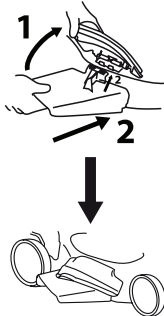


Fig. 14

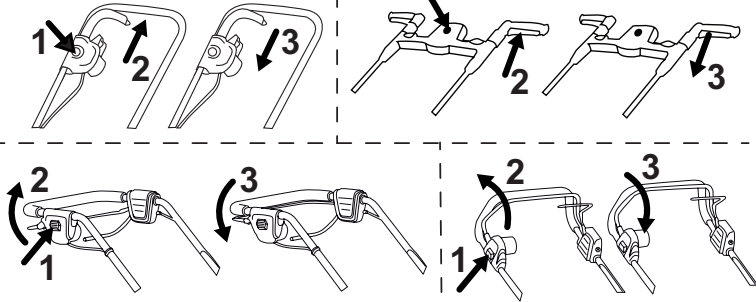


Fig. 13

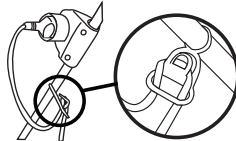
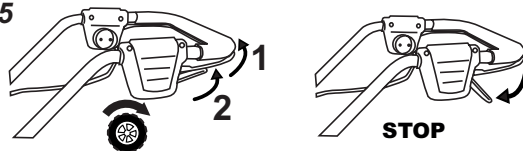


Fig. 15





**AVANT DE DEMARRER
VOTRE MACHINE**



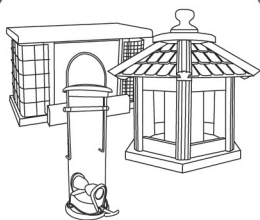
LIRE LA NOTICE D'INSTRUCTIONS



Embellissez votre jardin avec



-20% sur votre 1^{ère} commande*



MANGEOIRES



NICHOIRS



ALIMENTATION

Oisillon.net vous donnera de **nombreux conseils** !
Alors, vite rejoignez-nous sur **www.oisillon.net**

Pour en profiter entrez le code «DECOUVERTE» lors de votre commande.

*Hors offres spéciales.