



www.gardif.fr

TRIMMA

FR COUPE-BORDURES ELECTRIQUE
MANUEL D'INSTRUCTION ORIGINAL



Octobre 2017



SN





FR

Lire attentivement cette notice originale avant toute utilisation de cette machine.

La conserver pour des consultations futures.

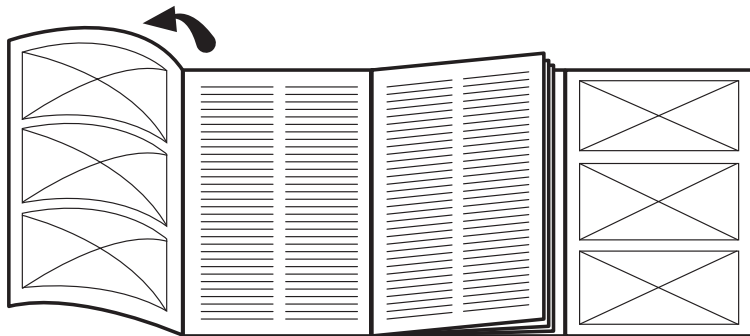

Pour bénéficier pleinement de la garantie pour votre produit veuillez l'enregistrer sur :

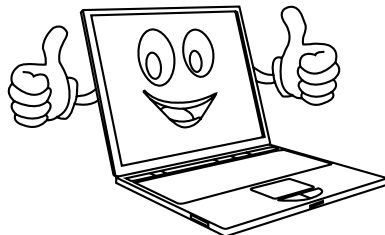

www.gardif.fr

Vous y retrouverez :

- La notice d'utilisation
- La vue éclatée
- La fiche produit





Fig. 1A

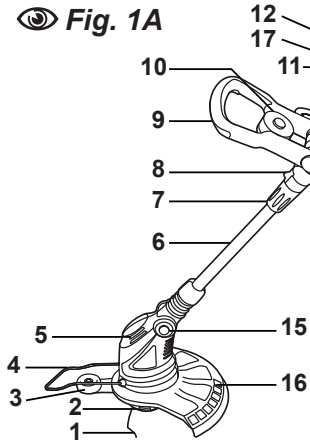

Fig. 1B

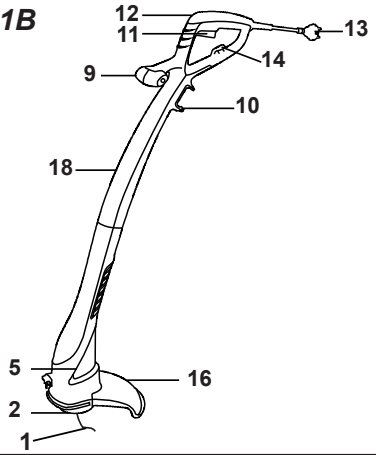

Fig. 2

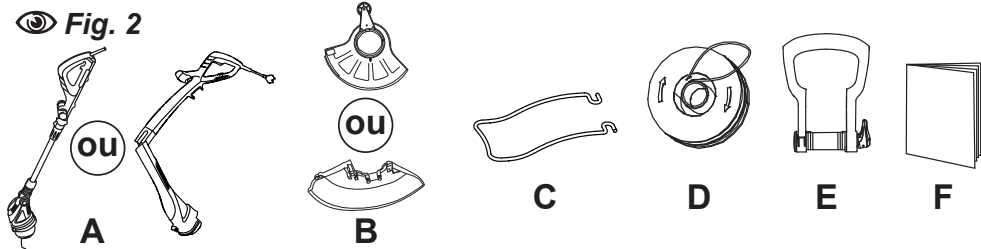

Fig. 3

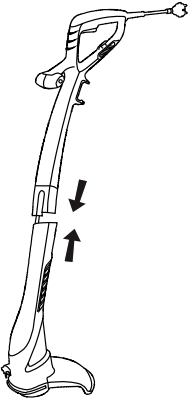

Fig. 4A

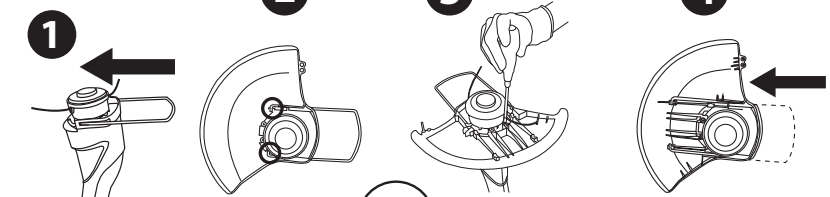

Fig. 4B



Fig. 5.1

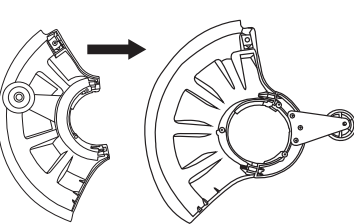

Fig. 5.2

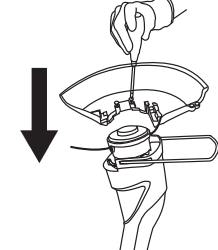
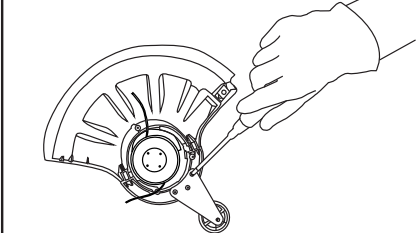

Fig. 5.3





SYMBOLES			
Attention ! Lire la notice d'instructions.		Niveau de puissance acoustique garanti.	
Maintenir toute personne à l'écart.		Outil de classe II : cette machine est conçue avec une double isolation. Il n'est pas nécessaire de la raccorder à un socle de prise de courant raccordé à la terre.	
Ne pas exposer à la pluie.		Conforme aux normes de sécurité en vigueur.	
Retirer immédiatement la fiche de prise de courant si le câble est endommagé ou coupé.		Recycler les matériaux indésirables au lieu de les jeter à la poubelle. Chaque outil et emballage doit être trié et déposé au centre de recyclage local afin d'être traité de manière écologique.	
Porter des lunettes de protection.			
Porter des protections auditives.		Largeur de coupe	





IMPORTANT
À LIRE ATTENTIVEMENT AVANT UTILISATION
À CONSERVER POUR CONSULTATION ULTÉRIEURE.

SOMMAIRE

Consignes de sécurité	2
Déballage	8
Nomenclature	8
Montage	9
Préparation	11
Démarrage	12
Utilisation	12
Maintenance	14
Dysfonctionnements et solutions	16
Service Après-Vente	16
Protection de l'environnement	16
Mise au rebut	17
Garantie de la machine	17
Données techniques	19
Déclaration CE de conformité	20

INTRODUCTION

Ce coupe-bordures à moteur électrique a été conçu et fabriqué conformément aux strictes normes de fiabilité, simplicité d'emploi et sécurité d'utilisation de GARDIF.

Correctement entretenu, ce produit vous donnera des années de fonctionnement robuste et sans problèmes.

L'appareil est destiné à couper l'herbe dans les jardins et le long des plates-bandes.

Ne pas utiliser l'appareil pour couper des haies ou des arbustes et buissons.

Cet outil est destiné à une utilisation exclusivement domestique.

Ces travaux sont occasionnels.

Toute autre utilisation qui n'est pas expressément permise dans cette notice peut conduire à endommager l'appareil, peut représenter un grave danger pour l'utilisateur et n'est pas autorisé.

Cette machine à moteur électrique ne doit **JAMAIS** être utilisée :

- de manière intensive,
- **pour un usage professionnel (location y compris) ou l'agriculture**
- **Pour les jardins publics ou l'entretien des forêts,**
- par temps de pluie ou dans un environnement humide,
- par des enfants de moins de 16 ans et des mineurs non accompagnés.

Veuillez respecter scrupuleusement toutes les remarques, explications et consignes figurant dans cette notice pour une utilisation optimale et sûre de cette machine.

Nous vous remercions d'avoir acheté un produit GARDIF.





CONSIGNES DE SECURITÉ

AVERTISSEMENT

CET APPAREIL PEUT CAUSER DES BLESSURES GRAVES !

Ne pas essayer d'utiliser l'appareil avant d'avoir entièrement lu et bien compris toutes les instructions, règles de sécurité, éléments de commande, etc... contenus dans cette notice. Lire tous les avertissements de sécurité et toutes les instructions. Ne pas suivre les avertissements et instructions peut donner lieu à un choc électrique, un incendie et/ou une blessure sérieuse.

Conserver tous les avertissements et toutes les instructions pour pouvoir s'y reporter ultérieurement.

FORMATION

- a) Lire attentivement les instructions. Être familier avec les commandes et l'utilisation correcte du matériel.
- b) Ne jamais permettre à des enfants ou à des personnes non familières avec ces instructions d'utiliser la machine. Des réglementations nationales peuvent limiter l'âge de l'opérateur.
- c) Garder à l'esprit que l'opérateur ou l'utilisateur est responsable

des accidents qu'il peut provoquer ou des dangers qu'il fait encourir à d'autres personnes ou à leurs biens.

PRÉPARATION

- a) Avant utilisation, vérifier le câble d'alimentation et le câble prolongateur pour détecter des indices de dommages ou de vieillissement. Si le câble vient à être endommagé en utilisation, déconnecter-le immédiatement du réseau électrique. **NE PAS TOUCHER AU CÂBLE AVANT DE L'AVOIR DÉCONNECTÉ DU RÉSEAU ÉLECTRIQUE.** Ne pas utiliser la machine si le câble est endommagé ou usé.
- b) Avant utilisation, toujours inspecter visuellement la machine pour détecter si le protecteur n'est pas absent, mal placé ou endommagés.
- c) Ne jamais faire fonctionner la machine pendant que des tierces personnes, en particulier des enfants, ou des animaux, se tiennent à proximité.

FONCTIONNEMENT

- a) Tenir le câble éloigné du dispositif de coupe.
- b) Porter des lunettes de protection et des chaussures



- robustes à tout moment en utilisant la machine.
- c) Éviter d'utiliser la machine dans des conditions de mauvais temps surtout quand il y a un risque d'orage.
 - d) Utiliser la machine seulement dans la lumière du jour ou avec une lumière artificielle.
 - e) Ne jamais utiliser la machine avec des protecteurs défectueux ou sans dispositifs de sécurité en place.
 - f) Mettre en marche la machine seulement si les mains et les pieds sont loin du dispositif de coupe.
 - g) Toujours arrêter la machine, et retirer le dispositif de mise hors fonction. S'assurer que toutes les pièces mobiles se sont complètement arrêtées,
 - 1) avant d'abandonner la machine,
 - 2) avant de nettoyer les bourrages,
 - 3) avant de contrôler, nettoyer ou réparer la machine,
 - 4) après avoir heurté un objet étranger. Inspecter la machine afin de détecter tout dommage et effectuer les réparations avant de la redémarrer et de l'utiliser.
 - 5) si la machine commence à vibrer anormalement.
 - h) Faire très attention aux blessures causées par le dispositif de coupe.

- i) S'assurer que l'ouverture de ventilation est maintenue exempt de débris.

MAINTENANCE ET

STOCKAGE

- a) Débrancher la prise avant toute intervention, entretien ou nettoyage de l'appareil.
- b) Utiliser uniquement des pièces de rechange recommandées et les accessoires du fabricant.
- c) Inspecter et entretenir régulièrement la machine. Faire réparer uniquement par un réparateur agréé.
- d) En cas de non utilisation, stocker la machine hors de la portée des enfants.

RECOMMANDATION

La machine doit être alimentée par un circuit comportant un dispositif à courant différentiel résiduel (DDR) dont le courant de coupure est inférieur ou égal à 30mA.

SÉCURITÉ ÉLECTRIQUE

Les machines utilisées dans les différentes zones extérieures doivent être connectées à un disjoncteur électrique (dispositif de courant résiduel).





Utiliser seulement des câbles qui conviennent pour l'usage en plein air. Pour les câbles d'extension mesurant jusqu'à 15 m (max 75 m), choisir une section de 1.0 mm². Préserver la flexibilité de votre câble d'origine en le passant dans l'encoche de la poignée.

L'utilisation d'une extinction de câble de plus de 30 m réduit les performances de la machine.

- Il faut que les fiches de l'outil électrique soient adaptées au socle. Ne jamais modifier la fiche de quelque façon que ce soit. Ne pas utiliser d'adaptateurs avec des outils à branchement de terre. Des fiches non modifiées et des socles adaptés réduiront le risque de choc électrique.
- Eviter tout contact du corps avec des surfaces reliées à la terre telles que les tuyaux, les radiateurs, les cuisinières et les réfrigérateurs. Il existe un risque accru de choc électrique si votre corps est relié à la terre.
- Ne pas exposer les outils à la pluie ou à des conditions humides. La pénétration d'eau à l'intérieur d'un outil augmentera le risque de choc électrique.
- Ne pas maltraiter le cordon. Ne jamais utiliser le cordon pour porter, tirer ou débrancher l'outil. Maintenir le cordon à l'écart de la

chaleur, du lubrifiant, des arêtes ou des parties en mouvement. Des cordons endommagés ou emmêlés augmentent le risque de choc électrique.

- Lorsqu'on utilise un outil à l'extérieur, utiliser un prolongateur adapté à l'utilisation extérieure. L'utilisation d'un cordon adapté à l'utilisation extérieure réduit le risque de choc électrique.

SÉCURITÉ DE LA ZONE

DE TRAVAIL

- Conserver la zone de travail propre et bien éclairée. Les zones en désordre ou sombres sont propices aux accidents.
- Ne pas faire fonctionner les outils électriques en atmosphère explosive, par exemple en présence de liquides inflammables, de gaz ou de poussières. Les outils électriques produisent des étincelles qui peuvent enflammer les poussières ou les fumées.
- Maintenir les enfants et les personnes présentes à l'écart pendant l'utilisation de l'outil. Les distractions peuvent vous faire perdre le contrôle de l'outil.





SÉCURITÉ DES

PERSONNES

- Rester vigilant, regarder ce que vous êtes en train de faire et faire preuve de bon sens dans votre utilisation de l'outil. Ne pas utiliser un outil lorsque vous êtes fatigué ou sous l'emprise de drogues, d'alcool ou de médicaments. Un moment d'inattention en cours d'utilisation d'un outil peut entraîner des blessures graves des personnes.
- Utiliser un équipement de sécurité. Toujours porter une protection pour les yeux.
- Les équipements de sécurité tels que les masques contre les poussières, les chaussures de sécurité antidérapantes, les casques ou les protections acoustiques utilisés pour les conditions appropriées réduiront les blessures de personnes.
- Éviter tout démarrage intempestif. S'assurer que l'interrupteur est en position arrêt avant de brancher l'outil au secteur et/ou au bloc de batteries, de le ramasser ou de le porter. Porter les outils en ayant le doigt sur l'interrupteur ou brancher des outils dont l'interrupteur est en position marche est source d'accidents.
- Retirer toute clé de réglage avant de mettre l'outil en marche. Une clé laissée fixée

sur une partie tournante de l'outil peut donner lieu à des blessures de personnes.

- Ne pas se précipiter. Garder une position et un équilibre adaptés à tout moment. Cela permet un meilleur contrôle de l'outil dans des situations inattendues.
- S'habiller de manière adaptée. Ne pas porter de vêtements amples ou de bijoux. Garder les cheveux, les vêtements et les gants à distance des parties en mouvement. Des vêtements amples, des bijoux ou les cheveux longs peuvent être pris dans des parties en mouvement.
- Si des dispositifs sont fournis pour le raccordement d'équipements pour l'extraction et la récupération des poussières, s'assurer qu'ils sont connectés et correctement utilisés. Utiliser des collecteurs de poussière peut réduire les risques dus aux poussières.

UTILISATION

ET ENTRETIEN DE L'OUTIL

- Ne pas forcer l'outil. Utiliser l'outil adapté à votre application. L'outil adapté réalisera mieux le travail et de manière plus sûre au régime pour lequel il a été construit.
- Ne pas utiliser l'outil si





l'interrupteur ne permet pas de passer de l'état de marche à arrêt et vice versa. Tout outil qui ne peut pas être commandé par l'interrupteur est dangereux et il faut le réparer.

- Débrancher la fiche de la source d'alimentation en courant et/ ou le bloc de batteries de l'outil avant tout réglage, changement d'accessoires ou avant de ranger l'outil. De telles mesures de sécurité préventives réduisent le risque de démarrage accidentel de l'outil.
- Conserver les outils à l'arrêt hors de la portée des enfants et ne pas permettre à des personnes ne connaissant pas l'outil ou les présentes instructions de le faire fonctionner. Les outils sont dangereux entre les mains d'utilisateurs novices.
- Observer la maintenance de l'outil. Vérifier qu'il n'y a pas de mauvais alignement ou de blocage des parties mobiles, des pièces cassées ou toute autre condition pouvant affecter le fonctionnement de l'outil. En cas de dommages, faire réparer l'outil avant de l'utiliser. De nombreux accidents sont dus à des outils mal entretenus.
- Garder affûtés et propres les outils permettant de couper. Des outils destinés à couper correctement entretenus

avec des pièces coupantes tranchantes sont moins susceptibles de bloquer et sont plus faciles à contrôler.

- Utiliser l'outil, les accessoires et les lames etc., conformément à ces instructions, en tenant compte des conditions de travail et du travail à réaliser. L'utilisation de l'outil pour des opérations différentes de celles prévues pourrait donner lieu à des situations dangereuses.

MAINTENANCE ET ENTRETIEN

- Faire entretenir l'outil par un réparateur qualifié utilisant uniquement des pièces de rechange identiques. Cela assurera que la sécurité de l'outil est maintenue.

BRUIT ET VIBRATION

- L'utilisation prolongée de cet appareil expose l'utilisateur à des vibrations susceptibles de provoquer un certain nombre de troubles collectivement dénommés syndrome des vibrations mains-bras (HAVS), qui se traduit par un blanchissement des doigts, ainsi que certaines maladies spécifiques comme le syndrome du canal carpien.
- Pour réduire ce risque lors de l'utilisation de l'appareil, mettre





toujours des gants de protection et garder les mains au chaud.

- Les symptômes de l'HAVS peuvent être les suivants (cumulés ou non) : picotements et engourdissements dans les doigts, perte du toucher; perte de force dans les mains; blanchissement des doigts, suivies d'un rougissement accompagné de douleurs lors du rétablissement (notamment par temps froid en humide, et la plupart du temps limité au bout des doigts). Si vous remarquez l'un de ces symptômes, consultez immédiatement un médecin.

RÉDUCTION DU BRUIT

ET DES VIBRATIONS

Afin de réduire l'impact négatif des vibrations et du bruit, limiter la durée des séances de travail, travailler en mode de bruit et de vibrations réduits, et porter des équipements de protection individuelle. Afin de minimiser l'exposition aux vibrations et au bruit, tenir compte des points suivants :

- Utiliser seulement l'appareil d'une manière conforme à son design et aux instructions.
- Faire en sorte que l'appareil reste en bon état et correctement entretenu.
- Utiliser les accessoires de

coupe adéquats avec l'appareil, et faire en sorte qu'ils restent en bon état.

- Garder toujours une bonne prise sur les poignées/surfaces de préhension.
- Cet appareil doit être correctement entretenu de la manière décrite dans le mode d'emploi. Faire en sorte qu'il soit suffisamment graissé (le cas échéant).
- Si on doit travailler avec un appareil à fortes vibrations, étaler le travail sur une période plus longue.
- Rester vigilant à tout instant lorsqu'on utilise cet appareil. L'utilisateur sera ainsi en mesure d'anticiper les risques et de les gérer. Une réaction rapide permet de réduire les risques de dommages corporels et matériels.
- En cas de dysfonctionnement, éteindre l'appareil et retirer la batterie. Faire examiner l'appareil par un professionnel qualifié et, le cas échéant, le faire réparer avant de le réutiliser.



ATTENTION!

Cet appareil génère un champ électromagnétique pendant qu'il fonctionne ! Dans certaines





circonstances, ce champ magnétique peut interférer avec les implants médicaux actifs ou passifs !

Afin de réduire les risques de blessures graves voire mortelles, les personnes portant des implants médicaux doivent consulter leur médecin et le fabricant de leur implant avant d'utiliser ce produit !

DEBALLAGE

- Sortir la machine du carton avec précaution.
- Examiner soigneusement la machine pour s'assurer que rien n'a été endommagé en cours de transport.
- Des câbles gainés endommagés provoquent un dysfonctionnement de l'appareil. Veiller à ne pas plier / écraser ces pièces lors du déballage.
- Ne pas jeter l'emballage avant d'avoir correctement examiné la machine et vérifié qu'elle fonctionne bien.
- L'ensemble des dessins de cette notice est non contractuel.

LISTE DES PIÈCES CONTENUES DANS L'EMBALLAGE

Fig. 2

- A. Coupe-bordures
- B. Carter de protection (avec coupe fil)
- C. Arceau protège plantes*
- D. Bobine de fil*
- E. Poignée auxiliaire*
- F. 1 Notice d'utilisation

* *disponible selon modèle*

NOMENCLATURE

Fig. 1A & 1B

1. Fil nylon
2. Bobine de fil
3. Roulette de butée*





4. Arceau protège plantes*
5. Bloc-moteur
6. Tube télescopique*
7. Bague de verrouillage de réglage longueur du tube*
8. Gâchette de verrouillage de la tête de l'outil*
9. Poignée auxiliaire
10. Porte-bobine*
11. Interrupteur MARCHE/ARRÊT
12. Poignée principale
13. Câble électrique
14. Accroche rallonge électrique
15. Bouton de verrouillage d'inclinaison du bloc moteur*
16. Carter de protection avec coupe-fil
17. Bouton de verrouillage de sécurité*
18. Corps du coupe-bordures

* disponible selon modèle

MONTAGE



Attention ! Débrancher la fiche électrique avant d'effectuer tout travail sur l'appareil.

Attention au coupe-fils. Risque de blessures !

Utiliser uniquement des pièces d'origine.



Porter des gants pendant toutes les opérations d'assemblage.

ASSEMBLAGE DU CORPS

DU COUPE-BORDURES

(DISPONIBLE SELON MODÈLE)

Fig. 3

Pour les modèles ayant le corps du coupe-bordures livré en deux parties (Fig.1B) : assembler les deux parties du corps l'une dans l'autre. Vérifier que le câble électrique n'est pas coincé. Attention, une fois monté, ces deux pièces ne peuvent être démontées uniquement avec un outil adapté.

MONTAGE DU PROTÈGE

PLANTE

(DISPONIBLE SELON MODÈLE)

MODÈLE A

Fig. 4A

1. Glisser les deux extrémités du protège plante dans les glissières au-dessous du bloc moteur.
2. Positionner le carter de protection (Fig. 1, 16) sur le bloc moteur. Positionner les deux extrémités du protège plante dans les rainures sur le carter de protection prévu à cet effet.
3. Fixer le carter de protection avec les vis fournis.
4. Le protège plante peut être glissé sous le carter de protection pour le rangement.





MODÈLE B

Fig. 4B

1. Sur certains modèles, le protège plante ne peut pas être glissé sous le carter de protection selon les designs. Pour ces modèles, positionner les deux extrémités du protège plante sur le bloc moteur.
2. Le protège plante peut être soulevé pour le rangement.

MONTAGE DU CARTER DE PROTECTION



Attention !

Ne jamais utiliser l'appareil sans le carter de protection !

LA ROULETTE DE BUTÉE

(DISPONIBLE SELON MODÈLE)

Fig. 5.1

Certains modèles sont équipés d'une roulette de butée. La roulette est pliée sous le carter de protection. La déplier avant le montage du carter de protection.

MONTAGE DU CARTER DE PROTECTION

Fig. 5.2

1. Positionner le carter de protection sur le bloc moteur.

Fig. 5.3

2. Fixer le carter avec les vis fournis .

MONTAGE DE LA POIGNÉE

AUXILIAIRE

(DISPONIBLE SELON MODÈLE)

Fig. 6

1. Positionner la poignée auxiliaire sur le coupe-bordures.
2. Ajuster la poignée à l'inclinaison souhaitée.
3. Passer le boulon à travers le support ainsi que la poignée.
4. Fixer l'écrou de l'autre côté.

FIXATION DU CABLE DE LA RALLONGE

Fig. 7

Un crochet de retenue du cordon (Fig. 1, 14) est présent sur la poignée principale pour empêcher que la connexion électrique entre la rallonge et la prise de l'appareil ne soit divisée.

Utiliser uniquement des rallonges homologuées pour usage externe. La section interne du câble jusqu'à 75 m de longueur doit avoir un diamètre interne d'au moins 1.5 mm².

Fixer la rallonge autour de l'accroche câble sur la poignée et brancher la prise de l'appareil à la rallonge. Les rallonges de plus de 30 m de longueur réduisent la performance de l'appareil.

En cas d'utilisation d'une rallonge veiller à ce qu'elle soit totalement déroulée de son support.





Vérifier le bon état de fonctionnement de l'outil et du câble avant de démarrer l'outil.



Ne jamais utiliser l'outil sous la pluie ou dans des conditions humides.



Si la rallonge est endommagée, retirer immédiatement la fiche de la prise. Ne jamais travailler avec un câble endommagé.

PRÉPARATION



Attention ! Toujours débrancher l'appareil avant d'effectuer tout travail de réglage et de contrôle.

RÉGLAGE DE LA LONGUEUR DU TUBE TELESCOPIQUE

(DISPONIBLE SELON MODÈLE)

Fig. 8

1. Appareil débranché, dévisser la bague de verrouillage de réglage longueur du tube (Fig. 1A, 7).
2. Faire coulisser le tube jusque la longueur désirée.
3. Resserrer fermement la bague de verrouillage.

RÉGLAGE DE L'ANGLE

DE COUPE

(DISPONIBLE SELON MODÈLE)

Fig. 9

1. Appareil débranché, appuyer sur le bouton de verrouillage d'inclinaison du bloc moteur (Fig. 1A, 15) pour libérer le verrouillage.
2. Orienter la tête de coupe dans la position de travail souhaitée.
3. Relâcher la pression sur le bouton pour verrouiller la position choisie et s'assurer qu'elle soit fermement en place avant de brancher l'appareil.

RÉGLAGE DE LA ROTATION

DE LA TÊTE DE L'OUTIL

(DISPONIBLE SELON MODÈLE)

Fig. 10

Pour un travail plus ergonomique, la tête de l'outil peut être tournée suivant le type de travail à effectuer.

1. Appareil débranché, appuyer sur la gâchette de verrouillage de la tête de l'outil (Fig. 1A, 8) pour libérer le verrouillage.
2. Tourner la tête de l'outil pour atteindre la position souhaitée.
3. Relâcher la pression sur la gâchette pour verrouiller la position choisie et s'assurer qu'elle soit fermement en place avant de brancher l'appareil.





RÉGLAGE DE LA POIGNÉE

AUXILIAIRE

(DISPONIBLE SELON MODÈLE)

Fig. 11

- Desserrer la molette de serrage situées sur le côté de la poignée auxiliaire en la tirant vers l'extérieur.
- Régler la position de la poignée en la faisant pivoter du haut en bas, jusqu'à obtenir une position idéale.
- Une fois la position souhaitée atteinte, resserrer la molette de réglage en la rabattant contre la poignée.

DÉVIDAGE DU FIL DE COUPE

Vérifier l'état du fil de coupe avant de mettre l'appareil en marche. Le fil doit être assez long pour atteindre le coupe-fil. Si nécessaire, enfoncer le bouton de dévidage et tirer la longueur appropriée de fil.

DÉMARRAGE



ATTENTION !

Avant de connecter la machine, vérifier que les données se trouvant sur la plaque de signalisation correspondent bien aux données du réseau. Raccorder la fiche secteur à un câble de rallonge. Le câble de rallonge doit être accroché à l'accroche câble de l'interrupteur.

S'assurer que les éléments de protections soient bien en place avant d'utiliser l'outil. Veiller à toujours adopter une position de travail bien stable.

MISE EN ROUTE

Fig. 12

Certains modèles sont équipés d'un verrouillage de démarrage. Il faut appuyer dessus avant d'actionner le levier marche / arrêt de l'interrupteur.

Si l'on relâche le levier, la machine s'arrête. Effectuer ce processus plusieurs fois de suite pour être sûr que votre appareil fonctionne correctement. Avant d'entreprendre des travaux de réparation ou de maintenance sur l'appareil, vérifier que la lame est en arrêt complet et que l'appareil est bien débranché.

Pour démarrer la machine, si la machine est équipée d'un verrouillage de sécurité, appuyer tout d'abord sur le bouton de verrouillage de sécurité (Fig. 1A, 17), puis actionner l'interrupteur MARCHE/ARRÊT (Fig. 1, 11).

ARRÊT

Pour arrêter la machine, lâcher l'interrupteur MARCHE/ARRÊT (Fig. 1, 11).

ATTENTION ! Les éléments de coupe continuent de tourner pendant quelques secondes après l'arrêt du moteur.

UTILISATION



Attention ! Ne pas bloquer l'interrupteur Marche/Arrêt. Une fois relâché, il doit automatiquement arrêter le moteur. Au cas où l'interrupteur serait endommagé, l'appareil ne devra en aucun cas être utilisé.





Attention ! Ne jamais utiliser le coupe-bordures sans le carter de protection !

- Avant de démarrer le coupe-bordures, s'assurer que sa tête ne se trouve pas au contact de pierres, cailloux, éboulis ou d'autres corps étrangers quelconques.
- Après la mise en marche du coupe-bordures, laisser le moteur tourner pendant quelques secondes avant de couper de l'herbe. Le coupe-fil ajuste automatiquement les deux extrémités du fil à la longueur adéquate.
- Mettre toujours l'appareil en marche avant de couper de l'herbe.
- Tenir toujours l'appareil à 2 mains.
- Balancer lentement d'un côté à l'autre, de gauche à droite, le coupe-bordures incliné à 30°.
- Procéder par étape pour couper de l'herbe haute.
- Ne pas couper d'herbe mouillée ou humide.
- Ne pas dépasser la capacité de l'appareil. Utiliser le coupe-bordures toujours à pleine vitesse.
- Ne pas laisser le coupe-bordures toucher des pierres, du béton ou des clôtures.
- Déplier l'arceau protège plantes pour éviter de couper fleurs et massifs (Fig.13).
- Ne jamais faire passer l'appareil en marche au-dessus du câble électrique.
- La roulette a été conçue pour faciliter la coupe à proximité de clôtures et murs.
- Des que l'utilisateur ressent un ralentissement, diminuer la charge de travail.

AVANCEE DU FIL NYLON

Selon les modèles, le coupe bordures est équipé d'une alimentation Tap & Go, cela signifie que le fils est automatiquement réalimenté par la bobine dès qu'on appuie la tête de coupe sur le sol. Si, au début, le fil est plus long que ce que le rayon d'action de coupe l'admet, la lame du coupe-fils le coupera automatiquement à la longueur correcte.

Attention : Dégager l'herbe de la lame de coupe pour éviter que l'effet de coupe soit diminué. Vérifier régulièrement que le fil de nylon ne comporte pas de dégradations et que le fil présente toujours la longueur de 9 cm qui est prescrite.

BOBINE DE FIL

SUPPLÉMENTAIRE

(DISPONIBLE SELON MODÈLE)

Selon modèle, il est possible de stocker la bobine de fil supplémentaire sur la poignée auxiliaire (Fig.1A, 10) ou sous la poignée principale (Fig.1B, 10).



Fig. 14

Pour les modèles équipés du porte-bobine de la Fig. 1A, la bobine supplémentaire est fixé sur la poignée auxiliaire. Pincer l'arrêtoir se trouvant au centre du porte bobine et tirer celle-ci pour la sortir du porte bobine. Pour remettre la bobine, insérer celle-ci dans le porte-bobine jusqu'à ce qu'un « clic » se fasse entendre.



Fig. 15

Pour les modèles équipés du porte-bobine de la Fig. 1B, pour fixer la bobine





supplémentaire sur la machine : placer la bobine de fil dans le support et le fixer en tournant dans le sens horaire. Faire l'inverse pour retirer la bobine.

MAINTENANCE



Arrêter le moteur et attendre que les pièces mobiles soient immobilisées. Débrancher la prise électrique avant tous travaux de maintenance afin d'éviter une mise en marche accidentelle. Porter des gants pour toutes les opérations de maintenance. N'utiliser que des pièces et accessoires d'origines agréées par le fabricant. S'adresser à un réparateur agréé en cas de doutes et d'opérations non listées ci-dessous. Eviter tout incendie accidentel en maintenant le moteur propre, exempt d'herbe et de feuilles.

CONTRÔLE DES VIS

ET PARTIES MOBILES

- Avant chaque utilisation et au moins 1 fois par saison, vérifier le serrage correct des vis et des parties de la machine.
- Remplacer, ou faire remplacer par une station service agréée, les parties endommagées avant l'utilisation.

NETTOYAGE ET REMISAGE

Nettoyer et entretenir l'outil régulièrement. De cette manière,

il conservera ses excellentes performances de coupe pendant de nombreuses années.

- A la suite de chaque tâche de coupe, nettoyer le dispositif de coupe et le carter en veillant à soigneusement enlever tous les déchets végétaux.
- Vérifier que les ouvertures de ventilation du moteur soient propres.
- Nettoyer l'appareil en utilisant un chiffon doux, légèrement imbibé d'un mélange d'eau et de savon doux.
- L'appareil ne doit être ni lavé au jet d'eau ni immergé dans l'eau.
- Ne pas utiliser de détergent, alcool, essence, etc. Ceci risque de détériorer l'appareil irrémédiablement.
- En cas de problème ou pour un nettoyage en profondeur, consulter un réparateur agréé.
- Ranger l'appareil dans un local sec et propre pour éviter le risque de moisissure. Eviter l'usage de sacs plastiques. Ne pas ranger l'outil dans un lieu à ensoleillement direct.
- Garder l'appareil dans un milieu sûr, hors de portée des enfants.
- Profiter d'une longue période d'inactivité pour faire complètement réviser l'appareil par un SAV agréé.
- Pour éviter tout endommagement lors du transport, emballer l'appareil avec précaution ou utiliser l'emballage d'origine. Faire attention à ce que l'appareil ne se mette pas en marche pendant le transport.

REMPACEMENT DE LA BOBINE

Fig. 16

Débrancher l'appareil. Appuyer sur les attaches du couvercle (1) et retirer le couvercle du corps de la tête (3). Enlever la bobine vide (2).





Nettoyer la tête de toute trace d'herbes ou poussières et insérer une bobine neuve.

La faire tourner pour trouver un position correcte.

Passer les deux fils nylon à travers les deux ouvertures (4).

Faire dépasser à peu près 10 cm de fils de chaque cote.

Positionner les attaches du couvercle (1) avec les encoches (4) dans la tête.

Appuyer sur le couvercle en vérifiant un engagement correct dans les encoches.

Attention ! Si les fils nylon dépassent du carter de protection, les couper à la longueur correcte avec une paire de ciseaux.

REPLACEMENT

DU FIL SUR LA BOBINE



Fig. 17

Le fil de remplacement d'origine est disponible soit chez votre revendeur soit dans une station SAV agréée.

Retirer la bobine vide du coupe-bordures comme décrit ci-dessus.

Retirer le restant de fil non utilisé de la bobine.

Inserer 1 cm du nouveau fil (1) dans l'oeillet (2) dans la partie basse de la bobine comme indiqué.

Enrouler le fil nylon sur la bobine dans la direction indiquée par la flèche (3).

S'assurer que l'enroulement du fil est régulier et bien placé. Ne jamais croiser le fil ! Bloquer le fil nylon dans l'une des 2 encoches sur la lèvre supérieure de la bobine.

Finir le montage, remettre la bobine sur le coupe-bordures comme décrit ci-dessus

Ne pas oublier de sortir le fil nylon de son encoche finale.



Attention !

N'utiliser que du fil d'origine.

Ne pas utiliser de fil métallique !!

REPLACEMENT DU CÂBLE

D'ALIMENTATION

Si le câble d'alimentation est endommagé, il doit être remplacé par un câble de même type. Cela doit être réalisé par le fabricant ou son agent pour éviter un danger.



**TOUS TRAVAUX EN DEHORS
D'ENTRETIEN COURANT
DOIVENT IMPÉRATIVEMENT
ÊTRE EFFECTUÉS
PAR UN SAV AGRÉÉ**





DYSFONCTIONNEMENTS & SOLUTIONS

Si l'appareil ne fonctionne pas correctement, suivre les instructions ci-dessous. Sinon, consulter un point SAV agréé.

1. L'APPAREIL N'ATTEINT PAS

SA VITESSE DE TRAVAIL

NORMAL

DÉPANNAGE

- ▶ Vérifier que la tête de coupe tourne facilement. Nettoyer si nécessaire.
- ▶ Vérifier que les fils nylon ne dépassent pas 11cm. Couper si nécessaire.

2. L'AVANCE AUTOMATIQUE

DU FIL NE FONCTIONNE PAS

DÉPANNAGE

- ▶ Enlever le couvercle (voir chapitre «REEMPLACEMENT DU FIL SUR LA BOBINE»).
- ▶ Vérifier que les deux fils dépassent de 11cm. Si il ne reste plus suffisamment de fil, remplacer la bobine ou le fils (voir chapitre «REEMPLACEMENT DU FIL SUR LA BOBINE»).
- ▶ Remonter la bobine et le couvercle sur la tête de coupe. Vérifier un positionnement correct.
- ▶ Si les fils dépassent du carter de protection, les couper avec une paire de ciseaux.

3. L'AVANCE DU FIL

AUTOMATIQUE NE

FONCTIONNE TOUJOURS PAS

- ▶ Nettoyer complètement la tête de coupe ainsi que le carter de protection et le carter du moteur.
- ▶ Vérifier que la bobine ne reste pas bloquée à l'intérieur de la tête de coupe.
- ▶ Enlever le fil nylon et l'enrouler de nouveau en suivant attentivement les instructions ci-dessus.

SERVICE APRES-VENTE

Pour toutes informations ou pour le service après vente, merci de prendre contact avec le revendeur de la machine ou de vous renseigner sur notre site internet :

www.gardif.fr

Un numéro d'identification de la machine (numéro de série) se trouve sur la plaque signalétique apposée sur la machine ainsi que sur la déclaration de conformité.

Veiller à communiquer ce numéro à votre revendeur ou votre réparateur en cas d'intervention sur la machine et pour toute demande de pièces de rechange.

N'utiliser que des pièces de rechange d'origine.

PROTECTION DE L'ENVIRONNEMENT

Afin d'agir pour la protection de l'environnement, nous vous





recommandons de maintenir votre machine en bon état de fonctionnement par un entretien régulier et un remplacement des pièces détériorées .

MISE AU REBUT



L'appareil se trouve dans un emballage permettant d'éviter les dommages dus au transport.

Cet emballage est une matière première et peut donc être réutilisé ultérieurement ou être réintroduit dans le circuit des matières premières.

Les produits thermiques et électriques ne doivent pas être mis au rebut avec les déchets ménagers.

Merci de les recycler dans les points de collecte prévus à cet effet.

S'adresser auprès des autorités locales ou du revendeur pour obtenir des conseils sur le recyclage.

GARANTIE DE LA MACHINE

Le constructeur garantit sa machine, motorisation incluse, pendant 24 mois à compter de la date d'achat et sur présentation d'une preuve de son achat (ticket de caisse, facture).

Aussitôt après l'achat, nous vous conseillons de vérifier l'état intact du produit et de lire attentivement la notice avant son utilisation.

Le constructeur assure le remplacement de toutes les pièces reconnues défectueuses par un défaut ou un vice de fabrication.

En aucun cas, la garantie ne peut donner lieu à un remboursement du matériel ou à des dommages et intérêts directs ou indirects, de quelque nature qu'ils soient.

Pour bénéficier d'une prise en charge du SAV sous garantie, le demandeur devra adresser sa demande à un atelier Service Après-Vente (SAV) agréé dont la liste est disponible sur le site internet :

www.gardif.fr

Pour toute demande de pièces de rechange, il devra être spécifié le modèle exact de la machine (ou à défaut son code barre), l'année de fabrication et le numéro de série de l'appareil.

Ces informations sont disponibles sur la plaque signalétique de l'appareil.

CETTE GARANTIE

NE COUVRE PAS :

- Une utilisation anormale ou non conforme à la notice d'utilisation.
- Un manque d'entretien.
- Un manque d'huile.
- Une utilisation à des fins professionnelles ou de locations.
- Un mauvais montage, réglage et/ou mise en route de l'appareil.
- Tout dégât ou perte survenant pendant un transport ou un déplacement.
- Tout dégât consécutif à un choc ou une chute.
- Les frais de port et d'emballage du matériel (tout envoi en port dû sera refusé par le Service Après-Vente).
- Les pièces dites d'usure ou les consommables (couteaux, lame, bougie, arbre support de couteaux, câbles, roues et enjoliveurs, sac de récupération, etc....).





- Les frais d'immobilisation ou de location d'un appareil en cas de panne.

LA GARANTIE SERA

AUTOMATIQUEMENT

ANNULÉE EN CAS :

- De modifications apportées à la machine sans l'autorisation du constructeur.
- De montage de pièces n'étant pas d'origine ou approuvées.

Le constructeur décline toute responsabilité civile découlant d'un emploi abusif ou non-conforme aux normes d'emploi et/ou à la réglementation en vigueur et d'un manque d'entretien de la machine.

Les réparations effectuées ou des pièces remplacées ne peuvent en aucun cas entraîner la prolongation de la période de garantie initiale.





DONNÉES TECHNIQUES

Référence	CBE951061
Modèle usine	GT2317
Tension assignée	230V~ 50Hz
Puissance assignée	250W
Vitesse à vide	n_0 13000min ⁻¹
Largeur de coupe	230mm
Epaisseur de fil	1.2 mm
Réserve de fil	1 x 5m
Masse	1.27kg
Classe de protection	II
Indice de protection	IP20
Niveau de pression acoustique au poste de travail	L_{PA} =86dB(A), K=3dB
Niveau de puissance acoustique mesuré	L_{WA} =94dB(A), K=2dB
Niveau de puissance acoustique garantie	L_{WA} =96dB(A)
Vibrations sur la poignée principale	$\leq 4.3m/s^2$, K=1.5m/s ²

PIÈCES DE RECHANGE

DÉSIGNATION	RÉFÉRENCE
COUVERCLE DE BOBINE	CL121019107
BLISTER 2 RECHARGES FIL NYLON GT2317	MAC911044
RESSORT BOBINE DE FILS	CL121015108

**CE PRODUIT BÉNÉFICIE D'UNE GARANTIE SUPPLÉMENTAIRE DE 12 MOIS,
SOIT 3 ANS DE GARANTIE AU TOTAL.**

Pièces détachées disponibles 3 ans.

**Pour retrouver les pièces détachées et accessoires de votre produit
Pensez à enregistrer votre produit sur :**

www.gardif.fr





Déclaration CE de conformité

Numéro de série : Voir la page de garde

Société,

GARDIF SAS
ZAC de l'Europe
60 rue de Bruxelles
77310 PONTIERRY
FRANCE

Je soussigné, Bruno VAN ELSLANDE, Directeur général,

La personne autorisée à constituer le dossier technique : Yuxi WANG, ingénieur qualité

Déclare le produit de marque :

TRIMMA

Modèle de machine : **Coupe bordures électrique 250W**
GT 2317

(Modèle usine : GT2317 / Référence GARDIF : CBE951061)

(Le coupe bordure électrique est un appareil doté de cordon(s) souple(s) - de fil(s) ou d'autres organes de coupe similaires, flexibles et non métalliques - et uniquement destiné à exécuter des travaux occasionnels de coupe de bords de gazon ainsi que de surfaces gazonnées de petite taille ou difficilement accessibles, sur des parcelles privées)

Est conforme aux dispositions de la **Directive Machines 2006/42/CE**

Et aussi conforme aux dispositions des directives suivantes :

- **Directive basse tension 2014/35/UE**
- **Directive sur la compatibilité électromagnétique 2014/30/UE**
- **Directive outdoor (bruit) 2000/14/CE et la directive 2005/88/CE**
- **Directive relative à la limitation de l'utilisation de certains substances dangereuses dans les équipements électriques et électroniques 2011/65/UE**

Et aux réglementations nationales les transposant.

Est également conforme aux dispositions des normes harmonisées suivantes :
EN 60335-1:2012/A11:2014 ; EN50636-2-91:2014 ; EN62233:2008 ; EN 55014-1:2006/A2:2011 ;
EN 55014-2:2015 ; EN 61000-3-2:2014 ; EN 61000-3-3:2013 ; EN 62321:2009 ;
EN 62321-1:2013 ; EN 62321-2:2014 ; EN 62321-3-1:2014 ; EN 62321-4:2014 ;
EN 62321-5:2014 ; EN 62321-6:2015 ; EN 62321-7-1:2015 ; EN 62321-7-2:2017

Procédé d'évaluation de conformité concernant la directive 2000/14/CE, Annexe VI et la directive 2005/88/CE (largeur de coupe 230mm)

Organisme notifié : 0036 TUV SUD Industrie Service GmbH

Westernstrasse 199 – 80686 München - Deutschland

Niveau de puissance acoustique mesuré : L_{WA} m : 94 dB(A)

Niveau de puissance acoustique garanti : L_{WA} g : 96 dB(A)

Fait à Ponthierry le 1 mai 2018

Bruno VAN ELSLANDE, Directeur général

20
FR



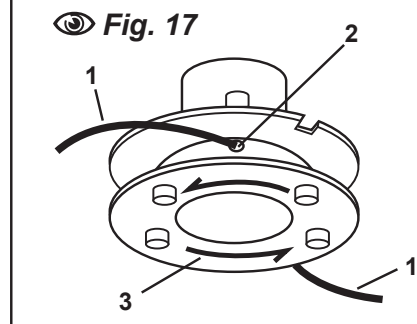
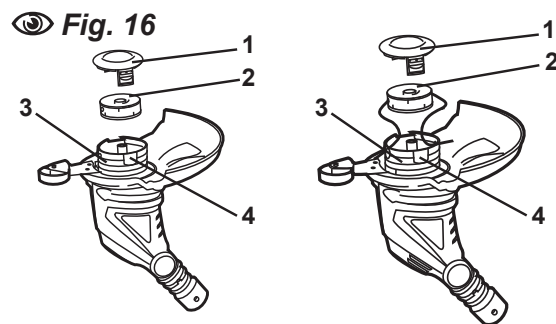
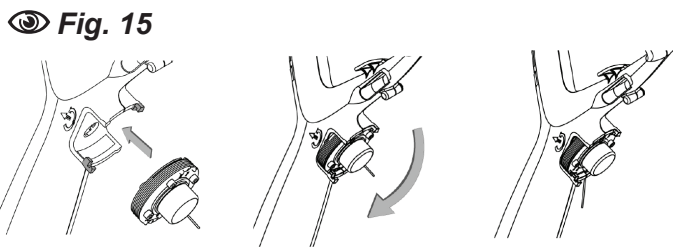
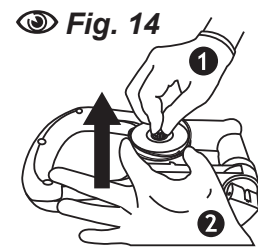
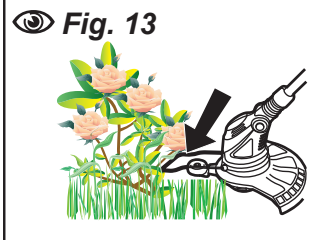
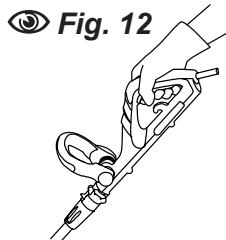
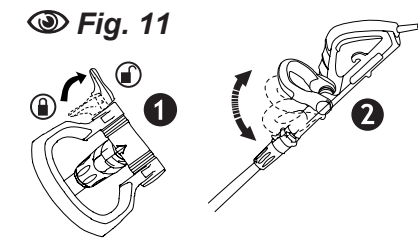
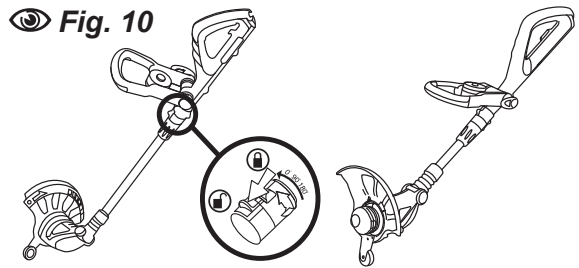
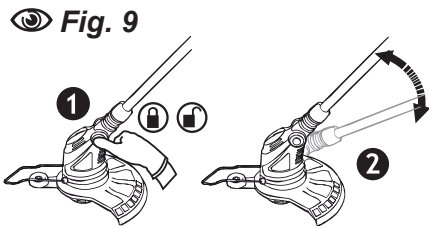
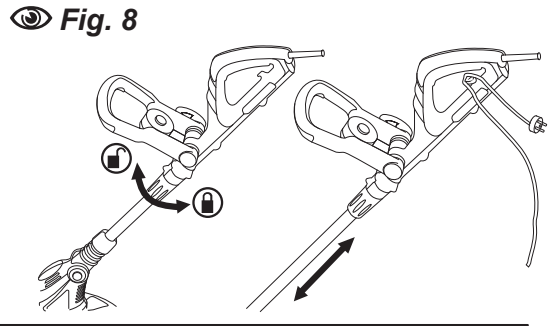
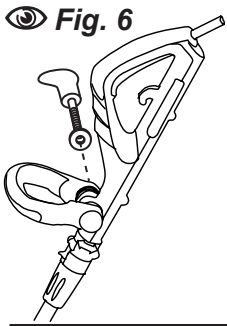



**AVANT DE DEMARRER
VOTRE MACHINE**



LIRE LA NOTICE D'INSTRUCTIONS



Embellissez votre jardin avec



-20% sur votre 1^{ère} commande*



MANGEOIRES



NICHOIRS

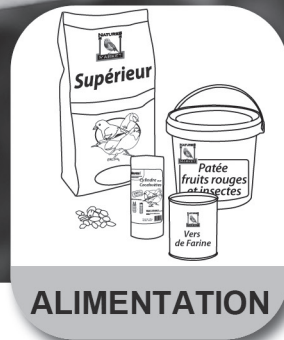

ALIMENTATION

Oisillon.net vous donnera de **nombreux conseils !**
Alors, vite rejoignez-nous sur **www.oisillon.net**

Pour en profiter entrez le code «DECOUVERTE» lors de votre commande.

*Hors offres spéciales.